

REPUBLIQUE ALGERIENNE DEMOCRATIQUE ET POPULAIRE

CENTRE NATIONAL DU REGISTRE DU COMMERCE

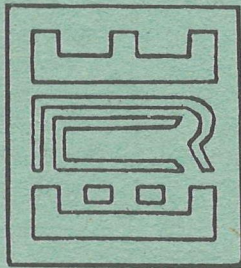

BULLETIN OFFICIEL
DE LA
PROPRIÉTÉ INDUSTRIELLE

MARQUES DE FABRIQUE, DE COMMERCE OU
DE SERVICE ENREGISTREES
DU N° 43876 au N° 44372

DESSINS ET MODELES - du N° 1520 au N° 1663

JUIN 1994 - 217

CENTRE NATIONAL DU REGISTRE DU COMMERCE

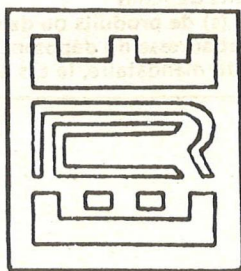

BULLETIN OFFICIEL
DE LA
PROPRIÉTÉ INDUSTRIELLE

**MARQUES DE FABRIQUE, DE COMMERCE OU
DE SERVICE ENREGISTREES
DU N° 43876 au N° 44372**

DESSINS ET MODELES - du N° 1520 au N° 1663

Code utilisé

- (1) — Numéro d'enregistrement
- (2) — Numéro et date du dépôt
- (3) — Produits désignés
- (4) — Classe (s) de produits ou de services
- (5) — Nom et adresse du déposant
- (6) — Nom du mandataire, le cas échéant

Sont publiés dans ce bulletin:

Les enregistrements de marques effectués en application de l'article 17 de l'ordonnance N° 66-57 du 19 mars 1966 relative aux marques de fabrique et de commerce.

Ces enregistrements bénéficient d'une protection de dix ans à compter de la date du dépôt de la demande d'enregistrement (cf. arts 17 et 20 de l'ordonnance sus-visée).

Ne sont pas publiés dans ce bulletin :

Les enregistrements internationaux dont la protection est étendue à l'Algérie, dans le cadre de l'Arrangement de Madrid concernant l'enregistrement international des marques auquel l'Algérie a adhéré en date du 5 juillet 1972; ces derniers sont publiés par l'Organisation Mondiale de la Propriété Intellectuelle, dans la revue « les marques internationales » qui peut être consultée auprès du CNRC.

AVIS AUX ABONNES

Les abonnements ont toujours pour point de départ le 1er janvier de l'année en cours, quelle que soit la date à laquelle la souscription est faite.

Les numéros défectueux de ce bulletin, ainsi que ceux qui ne seraient pas parvenus à destination par suite d'une erreur de distribution, pourront être fournis sur demande adressée au CNRC.

Marques de fabrique, de Commerce ou de Service

HILTI

- (1) - 43876
- (2) - 805 - 21 Août 1991
- (3) - Outils, en particulier appareils de scellement, y compris outils électriques ou à air comprimé, tels que perceuses, marteau burineur et appareils de soudage de goujons, leurs pièces de rechange et leurs accessoires, tels que mèches, burins, suspensions, mécanisme de commande. Eléments de fixation, en particulier goujons, clous, chevilles, vis, tampons, crochets, oeillets, y compris le matériel des installations sanitaires et électriques, tel que colliers pour câbles, suspension de tuyaux, articles de quincaillerie. Charges propulsives, en particulier pour outils et appareils actionnés par la poudre, telles que cartouches, charges propulsives non douillées.
- (4) - 6, 7, 8, 13
- (5) - Hilti Aktiengesellschaft
9494 Schaan / Fürstentum Liechtenstein.
- (6) - K. et M. SATOR

MARLEX

- (1) - 43877
- (2) - 806 - 21 Août 1991
- (3) - Des polymères solides d'oléfinés et leurs dérivés modifiés chimiquement.
- (4) - 1
- (5) - PHILLIPS PETROLEUM COMPANY
Société organisée et existant selon les lois de l'Etat du Delaware, Bartlesville, Etat d'Oklahoma 74004, Etats-Unis d'Amérique
- (6) - K. et M. SATOR

PT

- (1) - 43878
- (2) - 807 - 21 Août 1991
- (3) - Organes de distribution de carburant pour moteurs diésel y compris pompes à carburant et injecteurs à carburants ainsi que leurs parties constitutives.
- (4) - 7
- (5) - CUMMINS ENGINE COMPANY, INC.
Société organisée et existant selon les lois de l'Etat de l'Indiana, 1000 Fifth Street, Columbus, Indiana, Etats-Unis d'Amérique
- (6) - K. et M. SATOR

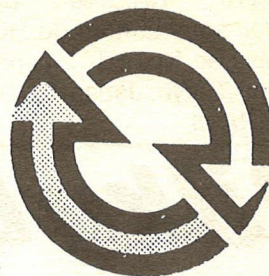

DETROIT DIESEL

- (1) - 43879
- (2) - 808 - 21 Août 1991
- (3) - Moteurs à combustion interne, moteurs à turbine à gaz et moteurs Diésel, transmissions et convertisseurs de couple, machines soufflantes et souffleries; coussinets et paliers; pièces détachées de tous les produits précités et pièces de locomotives. Moteurs à combustion interne, moteurs Diésel, moteurs à turbine à gaz, transmissions et convertisseurs de couples, paliers; pièces détachées de tous les produits précités et pièces de locomotives.
- (4) - 7 et 12
- (5) - DETROIT DIESEL CORPORATION
Société organisée et existant selon les lois de l'Etat du Delaware, 13400 West Cuter Drive, ville de Detroit, Etat de Michigan 48239, Etats-Unis d'Amérique.
- (6) - K. et M. SATOR

PLIOFLEX

- (1) - 43880
- (2) - 809 - 24 Août 1991
- (3) - Caoutchouc et plus particulièrement caoutchouc synthétique.
- (4) - 17
- (5) - La Société dite : THE GOODYEAR TIRE & RUBBER COMPANY, sise 1144 East Market Street, Akron, Comte de Summit, Etat d'Ohio 44316-0001, Etats-Unis d'Amérique
- (6) - A. BOUKRAMI

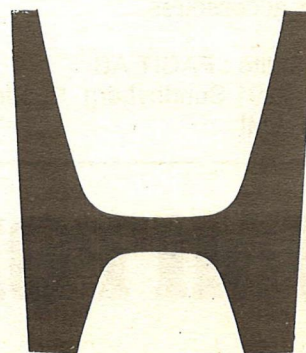

- (1) - 43881
- (2) - 810 - 24 Août 1991
- (3) - Véhicules, appareils de locomotion par terre, par air ou par eau et pièces et accessoires pour ces produits.
- (4) - 12

- (5) - La Société dite : HONDA GIKEN KOGYO KABUSHIKI KAISHA (faisant également commerce sous le nom de HONDA MOTOR CO., LTD.), sise au No. 1-1, 2-chome, Minami-aoyama, Minato-ku, Tokyo, Japan
- (6) - A. BOUKRAMI

Milky Way

- (1) - 43882
- (2) - 811 - 24 Août 1991
- (3) - Aliments et ingrédients comprenant la confiserie de chocolat.
- (4) - 30
- (5) - La Société dite : MARS, INCORPORATED sise 6885, Elm Street, McLean - Virginia 22101-3883, Etats-Unis d'Amérique
- (6) - A. BOUKRAMI

ALEX
Algérie Export
(Groupement Entreprises)
(Alex - SPA)

- (1) - 43883
- (2) - 814 - 27 Août 1991
- (3) - Publicité et affaires, Assurances et finances, Communications, Transport et entreposage, Commerce international import & export représentation.
- (4) - 35, 36, 38, 39, 42
- (5) - Monsieur SALHI Ammar
04 Boulevard Victor Hugo, Alger 16000

ADDO - X

- (1) - 43884
- (2) - 815 - 1er Septembre 1991
- (3) - Des machines à compter et à calculer ainsi que tous leurs accessoires.
- (4) - 9
- (5) - La Société dite : FACIT AB, sise à S-1 7291 Sundbyberg, Suède
- (6) - A. BOUKRAMI

SUMITOMO

- (1) - 43885
- (2) - 816 - 1er Septembre 1991
- (3) - Véhicules; appareils de locomotion par terre, air ou eau comprenant spécialement des pompes à air (accessoires de véhicules); chaînes antidérapantes

pneumatiques pour automobiles; contrepoids pour roues de véhicules; pneumatiques pour bicyclettes; enveloppes pour pneumatiques; chaînes; pneumatiques pour cycles; courroies de ventilateurs pour moteurs de véhicules terrestres; voitures de golf; chambres à air (pièces adhésives en caoutchouc pour réparer les chambres à air); chambres à air (équipements de réparation pour chambres à air); chambres à air pour bicyclettes, cycles, etc.; mécanismes antidérapants pour pneus de véhicules; pièces (pièces adhésives en caoutchouc pour réparer les chambres à air; pneumatiques pour véhicules; pompes; (pompes à air) (accessoires de véhicules); pompes pour bicyclettes, cycles etc...; équipements de réparation pour chambres à air; jantes pour roues de véhicules; jantes pour roues de bicyclettes, cycles etc...; ceintures de sécurité pour sièges de véhicules; siège de sécurité pour enfants (pour véhicules); housses pour sièges de véhicules; crampons pour pneus; pointes pour pneus; pneus (mécanismes antidérapants pour pneus de véhicules); pneus pour bicyclettes, cycles, etc...; pneus pour roues de véhicules; pneus pleins pour véhicules; bandes de roulement pour rechapier les pneus; pneus sans chambre à air pour bicyclettes cycles, etc...; jantes de roues de véhicules; pneus pour roues de véhicules; roues de véhicules; pneus pour roues (pneus pour roues de véhicules); roues (roues de véhicules); roues pour bicyclettes cycles, et. Construction et réparation, pneumatiques et rechapement de pneumatiques.

- (4) - 12 et 37
- (5) - La Société dite : SUMITOMO RUBBER INDUSTRIES, LTD.
sise 1-1, Tsutsui-cho, 1-chome, Chuo-ku, Kobe Japan
- (6) - A. BOUKRAMI

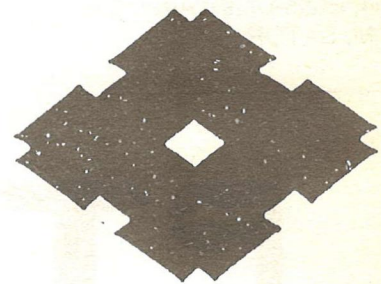

- (1) - 43886
- (2) - 817 - 1er Septembre 1991
- (3) - Véhicules; appareils de locomotion par terre, air ou eau comprenant spécialement des pompes à air (accessoires de véhicules); chaînes antidérapantes; pneumatiques pour automobiles; contrepoids pour roues de véhicules; pneumatiques pour bicyclettes; enveloppes pour pneumatiques; chaînes; pneumatiques pour cycles; courroies de ventilateurs pour moteurs de véhicules terrestres; voitures de golf; chambres à air (pièces adhésives en caoutchouc

pour réparer les chambres à air); chambres à air (équipements de réparation pour chambres à air); chambres à air pour bicyclettes, cycles, etc...; mécanismes antidérapants pour pneus de véhicules; pièces (pièces adhésives en caoutchouc) pour réparer les chambres à air; pneumatiques; pneumatiques pour véhicules; pompes (pompes à air) (accessoires de véhicules); pompes pour bicyclettes, cycles etc...; équipements de réparation pour chambres à air; jantes pour roues de véhicules; jantes pour roues de bicyclettes, cycles, etc...; ceintures de sécurité pour sièges de véhicules; siège de sécurité pour enfants (pour véhicules); housses pour sièges de véhicules; crampons pour pneus; pointes pour pneus; pneus (mécanismes antidérapants pour pneus de véhicules); pneus pour bicyclettes, cycles, etc...; pneus pour roues de véhicules; pneus pleins pour véhicules; bandes de roulement pour rechapier les pneus; pneus sans chambre à air pour bicyclettes, cycles, etc...; jantes de roues de véhicules; pneus pour roues de véhicules; roues de véhicules; pneus pour roues (pneus pour roues de véhicules); roues (roues de véhicules); roues pour bicyclettes, cycles, et. Construction et réparation, pneumatiques et rechapement de pneumatiques.

1) - 12 et 37

2) - La Société dite : SUMITOMO RUBBER INDUSTRIES, LTD.

sise 1-1, Tsutsui-cho, 1-chome, Chuo-ku, Kobe, Japan

3) - A. BOUKRAMI

KYB

1) - 43887

2) - 821 - 1er Septembre 1991

3) - Amortisseurs pour automobiles et motocyclettes; et autres pièces, garnitures composants et accessoires compris dans la classe 12 pour automobiles et motocyclettes.

1) - 12

2) - La Société dite : KAYABA KOGYO KABUSHIKI KAISHA, une Société organisée et existante sous les lois du Japon, sise 11th Floor, World Trade Center Building, No. 4-1, 2-chome, Hamamatsu-cho, Minato-ku, Tokyo, 105, Japan.

3) - A. BOUKRAMI

ACROS

1) - 43888

2) - 822 - 1er Septembre 1991

3) - Matériel et logiciel d'ordinateur pour la maison, les affaires, le commerce et l'utilisation scientifique et techniques, y compris les ordinateurs, périphériques d'ordinateurs, imprimeurs, terminaux, moniteurs, tableaux numériques, souris, boules de traçage, crayons lumineux, lecteurs codés, distributeurs-disjoncteurs d'énergie, tableaux de

circuits, tableaux supplémentaires modernes, équipements et programmes de réseaux, plateaux de classement, circuits intégrés, commandes de disques, systèmes de mémorisation et d'emmagasinage des données par ordinateurs, processeurs de données et de la voix, et programmes d'ordinateurs; appareils et instruments scientifiques, électriques, optiques, de mesurage, de signalisation, de contrôle (inspection) et d'enseignement; appareils pour l'enregistrement, la transmission ou la reproduction du son et/ou de l'image; porteurs d'informations magnétiques, disquettes d'enregistrement, et pièces, éléments et accessoires pour tous ces produits. Produits de l'imprimerie utilisés dans le domaine des ordinateurs y compris la documentation, feuilles de données, bulletins techniques, manuels d'instructions, brochures, pamphlets et journaux et tous autres produits de l'imprimerie; papier, carton et produits faits en ces matières; matériel d'instruction et d'enseignement (à l'exclusion des appareils).

(4) - 9 et 16

(5) - La Société dite : ACER INCORPORATED, une Société organisée et existante selon les lois de Taiwan, sise 7, Hsin Ann Road, Hsinchu Science Based Industrial Park, Taiwan, République de Chine

(6) - A. BOUKRAMI

LINCOLN

(1) - 43889

(2) - 823 - 1er Septembre 1991

(3) - Moteurs électriques, génératrices électriques, génératrices à commande par moteurs électriques, génératrices à commande par moteurs à essence, convertisseurs de puissance du type à transformateur, convertisseurs de puissance du type à redresseur, appareils de soudage par arc électrique, têtes de soudage automatiques, porte-électrodes, matériel de soudage électrodes de soudage, fils de métal d'apport pour la soudure, flux de soudage, casques de soudeurs, verres pour casques de soudeurs, vêtements de soudeurs, y compris les gants, les casques et les tabliers.

(4) - 1, 6, 7, 8 et 9

(5) - THE LINCOLN ELECTRIC COMPANY
22801 St Clair Avenue CLEVELAND 17, Etat d'Ohio, Etats-Unis d'Amérique

(6) - M. ZIZINE

ALGERIE - ALUMINIUM



(1) - 43890

(2) - 824 - 02 Septembre 1991

- (3) - Feronnerie, Menuiserie métallique, fabrication, façonnage, transformation du verre plat miroiterie.
 (4) - 40
 (5) - Madame KEFIF Fatiha "ALGERIE ALUMINIUM"
 Siège, 6 Boulevard Frère GUERRAB
 Usine, 26 Rue LARBI BEN M'HIDI, El Kerma, Oran, Algérie



- (1) - 43891
 (2) - 825 - 03 Septembre 1991
 (3) - Produits chimiques destinés à l'industrie, aux sciences, à la photographie, ainsi qu'à l'agriculture, l'horticulture et la sylviculture; résines artificielles à l'état brut, matières plastiques à l'état brut; engrais pour les terres; compositions extinctrices; préparations pour la trempe et la soudure des métaux; produits chimiques destinés à conserver les aliments; matières tannantes; adhésifs (matières collantes) destinés à l'industrie; couleurs, vernis, laques, préservatifs contre la rouille et contre la détérioration du bois; matières tinctoriales; mordants, résines naturelles à l'état brut; métaux en feuilles et en poudre pour peintres, décorateurs, imprimeurs et artistes. Caoutchouc, gutta-percha, gomme, amiante, mica et produits en ces matières non compris dans d'autres classes; produits en matières plastiques mi-ouvrées; matières à calfeutrer, à étouper et à isoler; tuyaux flexibles non métalliques. Matériaux de construction non métalliques, tuyaux rigides non métalliques pour la construction; asphalte, poix et bitume; constructions transportables non métalliques, monuments non métalliques.
 (4) - 1, 2, 17 et 19
 (5) - FOSROC INTERNATIONAL LIMITED
 285 Long Acre Nechells, Birmingham B7 5JR, Angleterre
 (6) - R. BOUCHAMA

ORIGINS

- (1) - 43892
 (2) - 826 - 03 Septembre 1991
 (3) - "Préparations pour blanchir et autres substances pour lessiver; préparations pour nettoyer, polir,

dégraisser et abraser; savons; parfumerie, huiles essentielles, cosmétiques, lotions pour cheveux dentifrices.

- (4) - 3
 (5) - ORIGINS NATURAL RESOURCES INC.
 767 Fifth Avenue, New York, N.Y. 10153, Etats-Unis d'Amérique
 (6) - R. BOUCHAMA

EVASION

- (1) - 43893
 (2) - 827 - 04 Septembre 1991
 (3) - Tous produits de parfumerie, de beauté, savonnerie, fards, huiles essentielles, cosmétiques, lotions pour la chevelure, dentifrices.
 (4) - 3
 (5) - BOURJOIS
 Société anonyme
 12-14 rue Victor Noir 92200 Neuilly sur Seine France
 (6) - K. et M. SATOR

LIKE

- (1) - 43894
 (2) - 828 - 04 Septembre 1991
 (3) - Boissons douces, eaux minérales et gazeuses et autres boissons non alcooliques; sirops et autres préparations pour faire des boissons.
 (4) - 32
 (5) - THE CONCENTRATE MANUFACTURING COMPANY OF IRELAND
 Société anonyme Irlandaise
 20 Reid Street, Williams House, Hamilton, 5-23 BERMUDES
 (6) - K. et M. SATOR

SOCIMAIL

- (1) - 43895
 (2) - 829 - 04 Septembre 1991
 (3) - Chaussettes
 (4) - 25
 (5) - Monsieur BELATTAR AHCÈNE
 Haouche Haouara, Sidi Moussa, Wilaya de Blida Algérie



"Le Tigre"

- (1) - 43896
 (2) - 830 - 04 Septembre 1991
 (3) - Chaussettes

- 1) - 25
- 2) - S.A.R.L " SOCIMAIL "
- Gérant Monsieur BELATTAR Ahcène
- Haouch Haouara, Sidi Moussa, Blida, Algérie

CREATION SELMEN

- 1) - 43897
- 2) - 831 - 07 Septembre 1991
- 3) - Vêtements
- 4) - 25
- 5) - Monsieur LADRAA Mahmoud
- 1, Rue Ahmed et Mohamed MECHERI, Casbah, Bab El Oued, Alger



- 1) - 43898
- 2) - 832 - 08 Septembre 1991
- 3) - Equipements, fournitures, matériels médico-chirurgicaux matériels scientifiques et de laboratoires.
- 4) - 10
- 5) - Société des Equipements Hospitaliers d'Algérie - S E H A -
- 137 Ter Boulevard Salah BOUAKOUIR, Alger



- 1) - 43899
- 2) - 833 - 09 Septembre 1991
- 3) - Art vétérinaire
- 4) - 5 et 42
- 5) - Monsieur BENLAHSEN Dalil
- 3, Rue KATSOU Mohamed, El Affroun, Algérie
- Association : VET.A.D.A

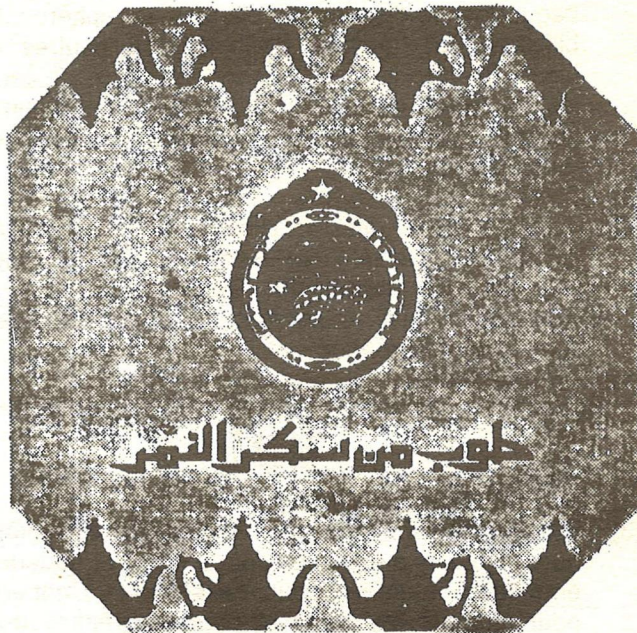

- (1) - 43900
- (2) - 834 - 09 Septembre 1991
- (3) - " Sucre "
- (4) - 30
- (5) - COMPAGNIE SUCRIERE MAROCAINE ET DE RAFFINAGE S.A. " COSUMAR "
- 8, rue El Mouatamid Ibnou Abbad, Casablanca, Maroc
- (6) - R. BOUCHAMA

TANG

- (1) - 43901
- (2) - 835 - 11 Septembre 1991
- (3) - Bière, ale et porter, eaux minérales et gazeuses et autres boissons non alcooliques; sirops et autres préparations pour faire des boissons:
- (4) - 32
- (5) - La Société dite : KRAFT GENERAL FOODS, INC. une Société de l'Etat de Delaware, sise à Kraft Court, Glenview, Illinois 60025, Etats-Unis d'Amérique
- (6) - A. BOUKRAMI

STYRON

- (1) - 43902
- (2) - 837 - 11 Septembre 1991
- (3) - Produits chimiques destinés à l'industrie, résines et polymères; résines et polymères synthétiques à l'état brut, partiellement préparés et à l'état ouvré, résines synthétiques dilatées, résines synthétiques extensibles y compris la mousse solide du plastique; résines et polymères synthétiques sous forme de poudre, de pastilles, de granulés, de pâtes, de liquides, de solutions, d'émulsions et de

dispersions, plastiques sous forme de tubes, de baguettes, de disques, de plaques, de sphères, de billettes, de tranches, de barre, de poutres de blocs, de planches, de bandes, de films, de feuilles, de tuiles, de tuyaux, de panneaux et d'autres sections, d'extrusions et en pièces profilées de toutes les formes.

- (4) - 1
 (5) - La Société dite : THE DOW CHEMICAL COMPANY, Société organisée et existante selon les lois de l'Etat de Delaware, Etats-Unis d'Amérique, sise à Midland, Etat de Michigan, Etats-Unis d'Amérique
 (6) - A. BOUKRAMI

M-M-R

- (1) - 43903
 (2) - 838 - 11 Septembre 1991
 (3) - Produits pharmaceutiques, vétérinaires et hygiéniques; produits diététiques pour enfants et malades, emplâtres, matériel pour pansements, matières pour plomber les dents et pour empreintes dentaires, désinfectants, préparations pour détruire les mauvaises herbes et les animaux nuisibles, et tous les autres produits de la classe 5.
 (4) - 5
 (5) - La Société dite : MERCK & CO., INC., Société organisée et existante selon les lois de l'Etat de New Jersey, Etats-Unis d'Amérique, sise à 126 E. Lincoln Avenue, Rahway, New Jersey, Etats-Unis d'Amérique
 (6) - A. BOUKRAMI

LIGHTS

- (1) - 43904
 (2) - 839 - 11 Septembre 1991
 (3) - Tabac, brut ou manufacturé, cigarettes, articles pour fumeurs, allumettes.
 (4) - 34
 (5) - La Société dite : PHILIP MORRIS PRODUCTS INC., Société organisée et existante sous les lois de l'Etat de Virginie, sise 3601 Commerce Road, Richmond, Virginie 23234, Etats-Unis d'Amérique
 (6) - A. BOUKRAMI

TILARIN

- (1) - 43905
 (2) - 841 - 11 Septembre 1991
 (3) - Préparations pharmaceutiques, vétérinaires et hygiéniques; substances diététiques à usage médical, aliments pour bébés; emplâtres, matériel pour pansements; matières pour plomber les dents et pour empreintes dentaires; désinfectants; préparations pour détruire les animaux nuisibles; fongicides; herbicides.
 (4) - 5
 (5) - La Société dite : Fisons plc, sise à Fison House, Princes Street, Ipswich, Suffolk, IP1 1QH, Angleterre
 (6) - A. BOUKRAMI

CONDOR

- (1) - 43906
 (2) - 842 - 11 Septembre 1991
 (3) - Préparations pour détruire la vermine; précisément nématocide fumigène.
 (4) - 5
 (5) - La Société dite : DowElanco sise 9002 Purdue Road, Indianapolis, Indiana Etats-Unis d'Amérique
 (6) - A. BOUKRAMI



- (1) - 43907
 (2) - 843 - 11 Septembre 1991
 (3) - Poudre de cacao, beurre de cacao.
 (4) - 30
 (5) - La Société dite : CHINA NATIONAL NATIVE PRODUCE AND ANIMAL BY-PRODUCTS IMPORT & EXPORT CORPORATION SHANGHAI TEA BRANCH, une Société organisée et existante selon les lois de la République de Chine, sise 74 DIAN CHI ROAD SHANGHAI, CHINE
 (6) - A. BOUKRAMI

L'HEURE BLEUE

- (1) - 43908
 (2) - 844 - 11 Septembre 1991
 (3) - Tous produits de parfumerie, savonnerie, fards.
 (4) - 3
 (5) - GUERLAIN SOCIETE ANONYME Société anonyme 68 Avenue des Champs-Élysées, Paris, (Seine) France
 (6) - K. et M. SATOR



- 1) - 43909
- 2) - 846 - 11 Septembre 1991
- 3) - Café
- 4) - 30
- 5) - Torréfaction et mouture
Etablissement Ali TOUDERT
18, Rue Jules Cambon, CLIMAT DE FRANCE,
Alger

VALIO

- 1) - 43910
- 2) - 847 - 14 Septembre 1991
- 3) - Préparations bactériologiques pour applications médicales et vétérinaires, l'alimentation des bébés; produits pour introduction de nouritures (tubes de nutrition et d'alimentation orale); lactose. Poisson et baie produits sous forme de concentrés, de soupes, de gelées, de confitures, de pâtes, mets et glaces tout faits et conserves ou déshydratées, et sous forme de croquants; fromages et autres produits à base de lait, comme les crèmes, yogourts, lait en poudre, petit lait séché (petit lait déminéralisé en poudre), beurre et autres produits gras.
- 4) - 5 et 29
- 5) - Valio Meijerien Keskusosuuliike
Meijeritie 6,
SF-00370 Helsinki, Finlande
P.O. Box 390, SF-00101 Helsinki, Finlande
- 6) - M. ZIZINE

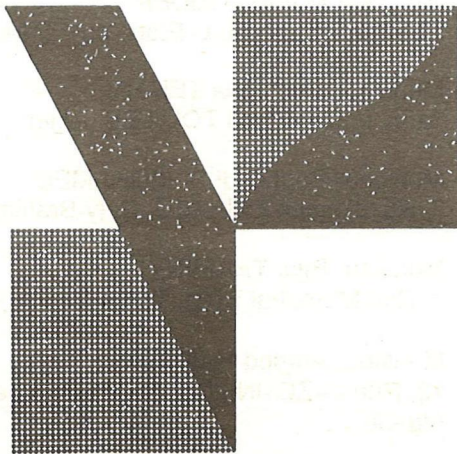

- 1) - 43911

- (2) - 848 - 14 Septembre 1991
- (3) - Préparations bactériologiques pour applications médicales et vétérinaires, l'alimentation des bébés; produits pour introduction de nouritures (tubes de nutrition et d'alimentation orale); lactose. Poisson et baie produits sous forme de concentrés, de soupes, de gelées, de confitures, de pâtes, mets et glaces tout faits et conserves ou déshydratées, et sous forme de croquants; fromages et autres produits à base de lait, comme les crèmes, yogourts, lait en poudre, petit lait séché (petit lait déminéralisé en poudre), beurre et autres produits gras.
- (4) - 5 et 29
- (5) - Valio Meijerien Keskusosuuliike
Meijeritie 6,
SF-00370 Helsinki, Finlande
P.O. Box 390, SF-00101 Helsinki, Finlande
- (6) - M. ZIZINE

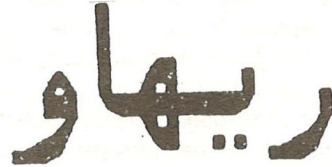

- (1) - 43912
- (2) - 849 - 14 Septembre 1991
- (3) - Produits semi-finis en matière plastique sous forme de profilés et de pièces, pour machines et équipements électriques, médicales, textiles, de construction routière et d'industrie génie-civil; tuyaux et tubes en plastique, destinés aux industries de pointe. Tubes en matière plastique destinés à la construction de route, à la protection des câbles, et pour le transport d'eau (irrigation et drainage).
- (4) - 17 et 19
- (5) - Rehau AG & Co.
Rheniumhaus 8673 Rehau, Allemagne Fédérale.
- (6) - M. ZIZINE

MITRA

- (1) - 43913
- (2) - 851 - 14 Septembre 1991
- (3) - Appareils, matériels, dispositifs et équipements de calcul, de saisie, de stockage, de conversion, de traitement et de transmission de données, ordinateurs, périphériques pour ordinateurs; cartes, bandes et rubans magnétiques, cartes, bandes et rubans perforés, programmes pour ordinateurs.
- (4) - 9 et 16
- (5) - BULL S.A.
121, avenue de Malakoff, 75116 Paris, France
- (6) - M. ZIZINE

BURBERRYS

- (1) - 43914
- (2) - 852 - 14 Septembre 1991
- (3) - Préparations de toilette non médicamenteuses, parfums, préparations cosmétiques, savons,

shampooings, préparations pour les cheveux, produits contre la transpiration, eau de cologne et eau de toilette.

- (4) - 3
 (5) - BURBERRYS LIMITED
 18/22 Haymarket LONDRES SW1Y 4DQ
 Grande-Bretagne
 (6) - M. ZIZINE

PLESSEY

- (1) - 43915
 (2) - 853 - 14 Septembre 1991
 (3) - Machines et machines outils, appareils à transmission hydrostatique; Appareils de contrôle de la manoeuvre à transmission hydrostatique; pompes, moteurs (excepté pour véhicules terrestres); soupapes, soufflets; commandes pneumatiques (machines); accouplements, mouffles et chapes; démarreurs, (non destinés aux véhicules terrestres); appareils de contrôle utilisés pour les moteurs, systèmes hydrauliques et à carburants; appareils de fournitures de carburants; turbines à piston à air et turbines à gaz; générateurs d'électricité; appareils de démarrage de moteurs; machines à purifier l'air; machines à imprimer et à lire de code en barres; enregistreurs de temps de présence et de travail; composants de châssis; équipement de codage, de manipulation et de tri; consoles, rubans, disques et conduites pour ceux-ci; dispositifs à fluides; dispositifs de jointure de câble; structures en plomb pour circuits intégrés; anneaux en O et joints; et théodolites gyrosco-piques.

- (4) - 7
 (5) - THE PLESSEY COMPANY PLC
 Ilford, Essex IG1 4AQ, Grande-Bretagne
 (6) - M. ZIZINE

PROCION

- (1) - 43916
 (2) - 854 - 14 Septembre 1991
 (3) - Teintures, matières tinctoriales et colorantes
 (4) - 2
 (5) - IMPERIAL CHEMICAL INDUSTRIES PLC
 Imperial Chemical House
 Millbank, LONDRES SW1P 3JF, Grande-Bretagne
 (6) - M. ZIZINE

MERRELL

- (1) - 43917
 (2) - 855 - 15 Septembre 1991
 (3) - Produits pharmaceutiques, vétérinaires et hygiéniques, produits diététiques pour enfants et malades, emplâtres, matériel pour pansements; matière pour plomber les dents et pour empreintes dentaires et désinfectants; préparations pour détruire les mauvaises herbes et les animaux nuisibles.
 (4) - 5

- (5) - MERRELL DOW PHARMACEUTICALS INC.
 2110 East Galbraith Road, Cinsinnati, OHIO
 Etats-Unis d'Amérique
 (6) - M. BOUZID

ECHAKOR

- (1) - 43918
 (2) - 856 - 17 Septembre 1991
 (3) - Imprimerie, Vêtements, Publicité et affaires, Education et divertissements.
 (4) - 16, 25, 35, 41
 (5) - Monsieur Sid-Ali MELLOUAH
 1, Rue Buffon 16030 El-Biar, Alger
 - Monsieur Mahfoud AIDER
 10, Rue Groupe Bt C Place du 1er Mai, Alger
 - Monsieur Mustapha TENANI
 14, Rue Mohamed TOUILEB, Alger
 - Monsieur Baghdadi SI MOHAMED
 2, Rue Ahmed OUAKED, Dely-Brahim, Alger
 - Monsieur Bilal THAMINY
 7, Rue Marechal SOULT, Ain Benian, Alger
 - Monsieur Ahmed HAROUN
 12, Rue LAZOUNI, Douera, Wilaya de Tipaza, Algérie

EL-MANCHAR

- (1) - 43919
 (2) - 857 - 17 Septembre 1991
 (3) - Imprimerie, Vêtements, Publicité et affaires, Education et divertissement.
 (4) - 16, 25, 35, 41
 (5) - Monsieur Sid Ali MELOUAH
 1, Rue Buffon 16030 El-Biar, Alger
 - Monsieur Mahfoud AIDER
 10 eme Groupe Bt. C Place du 1er Mai, Alger
 - Monsieur Mustapha TENANI
 14, Rue Mohamed TOUILEB, Alger
 - Monsieur Baghdadi SI-MOHAMED
 2, Rue Ahmed OUAKED, Dely-Brahim, Alger
 - Monsieur Bilal THAMINY
 7, Rue Marechal SOULT, Ain Benian, Alger
 - Monsieur Ahmed HAROUN
 12, Rue LAZOUNI, Douera, Wilaya de Tipaza, Algérie



- (1) - 43920
- (2) - 858 - 18 Septembre 1991
- (3) - Couleurs et vernis, peintures encres mordants, et dérivés.
- (4) - 2 et 16
- (5) - Monsieur BENZINEB Ahmed Cherif
Route de Bani Tamou, Blida, Algérie

LESETOILES

DU CUIR MADE IN ALGERIA

- (1) - 43921
- (2) - 859 - 18 Septembre 1991
- (3) - Vêtements en cuir naturel, sacs en cuir.
- (4) - 18 et 25
- (5) - Monsieur LAOUAR Abdelkrim
Cité 2068 Logements Batiment 4, n° 9,
Bab-Ezzouar, Alger



- (1) - 43922
- (2) - 860 - 18 Septembre 1991

- (3) - Matériel et équipements didactiques d'expérimentation et de laboratoire.
- (4) - 9 et 41
- (5) - DILEX SARL
401-8 Cité El-Feth, Kouba, Alger



- (1) - 43923
- (2) - 861 - 18 Septembre 1991
- (3) - Production, Distribution, Import - Export, semences et plants.
- (4) - 31, 35, 42
- (5) - SARL PRODISEM INTERNATIONAL
Cité Si Belahcen CAMTAR, Sidi Bel Abbès, Algérie

FASCINATION

- (1) - 43924
- (2) - 863 - 18 Septembre 1991
- (3) - Parfums et cosmétiques
- (4) - 3
- (5) - Monsieur FEGUIRI Tahar
BP n° 86 Dar El Beida, Alger



REPRISE

- (1) - 43925
- (2) - 866 - 18 Septembre 1991
- (3) - Disques pré-enregistrés et bandes, cassettes et disque audio-vidéo pré-enregistrés.
- (4) - 9
- (5) - La Société dite : WARNER BROS. RECORDS INC. une Société organisée et existante selon les lois de l'Etat de Delaware, sise 3300 Warner Boulevard Burbank, California 91505, Etats-Unis d'Amérique
- (6) - A. BOUKRAMI

CEFMAX

- (1) - 43926
- (2) - 867 - 18 Septembre 1991
- (3) - Préparations antibiotiques
- (4) - 5
- (5) - BRISTOL-MYERS SQUIBB COMPANY
Société constituée sous les lois de l'Etat de Delaware, 345 Park Avenue, NEW YORK, Etat de New York, Etats-Unis d'Amérique
- (6) - K. et M. SATOR

MAXCEF

- (1) - 43927
- (2) - 868 - 18 Septembre 1991
- (3) - Préparations antibiotiques
- (4) - 5

- (5) - BRISTOL-MYERS SQUIBB COMPANY
Société constituée sous les lois de l'Etat de Delaware, 345 Park Avenue, NEW YORK, Etat de New York, Etats-Unis d'Amérique
- (6) - K. et M. SATOR

MAXIPIME

- (1) - 43928
(2) - 869 - 18 Septembre 1991
(3) - Préparations antibiotiques
(4) - 5
(5) - BRISTOL-MYERS SQUIBB COMPANY
Société constituée sous les lois de l'Etat de Delaware, 345 Park Avenue, NEW YORK, Etat de New York, Etats-Unis d'Amérique
- (6) - K. et M. SATOR

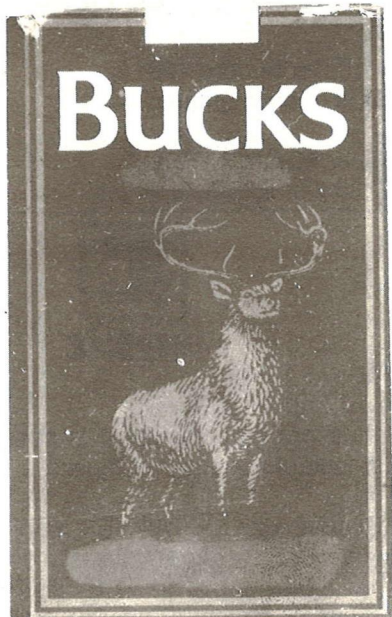

- (1) - 43929
(2) - 870 - 18 Septembre 1991
(3) - Tabac; Articles pour fumeurs; allumettes; cigares, cigarettes.
(4) - 34
(5) - PHILIP MORRIS PRODUCTS INC.
Société organisée sous les lois de l'Etat de Virginie, 3601 Commerce Road, Richmond, Virginia 23234, Etats-Unis d'Amérique
- (6) - K. et M. SATOR

5 ème DIMENSION

- (1) - 43930
(2) - 871 - 22 Septembre 1991
(3) - Parfums et cosmétiques
(4) - 3
(5) - Monsieur AMMARI Mohamed Khalifa
10, Rue Mouloud FERAOUN, BP 86, Dar El-Beida, Alger



- (1) - 43931
(2) - 873 - 24 Septembre 1991
(3) - Chocolat.
(4) - 30
(5) - Monsieur ABDI Hasène
Cité CILLA II, Birmandreis, Alger

AZINFO

- (1) - 43932
(2) - 875 - 24 Septembre 1991
(3) - Logiciels et programmes d'ordinateurs
(4) - 42
(5) - AZINFO
2, Rue Beausejour Raïs Hamidou, Alger

بيطا - المواصلات



BETA - Télécommunications
SECURITE

- (1) - 43933
(2) - 876 - 24 Septembre 1991
(3) - Systèmes Electroniques de detection voi / incendie
(4) - 9, 42
(5) - BETA TELECOMMUNICATIONS
14, Rue Abelkader RAGOUBA, Hussein-Dey, Alger

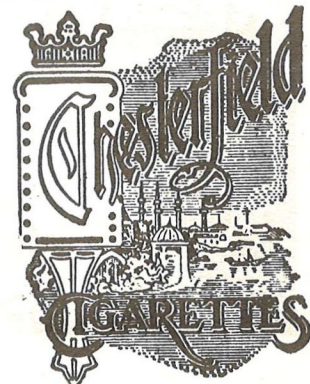

- (1) - 43934

- 2) - 877 - 25 Septembre 1991
- 3) - Cigarettes
- 4) - 34
- 5) - La Société dite: FABRIQUES DE TABAC REUNIES S.A., une Société organisée et existante selon les lois de Suisse, sise à Quai Jeanrenaud 3, 2003 Neuchatel, Serrières, Suisse
- 6) - A. BOUKRAMI

CHIBROMYCINE

- 1) - 43935
- 2) - 879 - 25 Septembre 1991
- 3) - Produits pharmaceutiques, vétérinaires et hygiéniques; produits diététiques pour enfants et malades; emplâtres, matériel pour pansements; matières pour plomber les dents et pour empreintes dentaires; désinfectants; préparations pour détruire les mauvaises herbes et les animaux nuisibles.
- 4) - 5
- 5) - La Société dite: LABORATOIRES MERCK SHARP & DOHME-CHIBRET S.A., une Société organisée selon les lois de France, sise à 3, Avenue Hoche, 75008 Paris, France
- 6) - A. BOUKRAMI



- 1) - 43936
- 2) - 880 - 25 Septembre 1991
- 3) - Machines et machines-outils; moteurs (excepté pour véhicules terrestres); accouplements et courroies de transmission (excepté pour véhicules terrestres); grands instruments pour l'agriculture, couveuses. Appareils et instruments scientifiques, nautiques, géodésiques, électriques (y compris la TSF), photographiques, cinématographiques, optiques, de pesage, de mesurage, de signalisation, de contrôle, (inspection), de secours (sauvetage) et d'enseignements; appareils automatiques déclenchés par l'introduction d'une pièce de monnaie ou d'un jeton; machines parlantes; caisses enregistreuses, machines à calculer; appareils extincteurs. Installations d'éclairage, de chauffage, de production de vapeur, de cuisson, de réfrigération, de séchage, de ventilation, de distribution d'eau et installations sanitaires. Locations d'équipements de pompage, installation, entretien et réparation d'un tel équipement et des systèmes d'alarme employés contre les dommages causés par l'eau, les installations de chauffage, d'eau et d'assainissement et systèmes automatiques appartenant à ces installations.
- 4) - 7, 9, 11, et 37
- 5) - La Société dite : ITT FLYGT AKTIEBOLAG, sise à Fack, 171 20 Solna, Suède
- 6) - A. BOUKRAMI

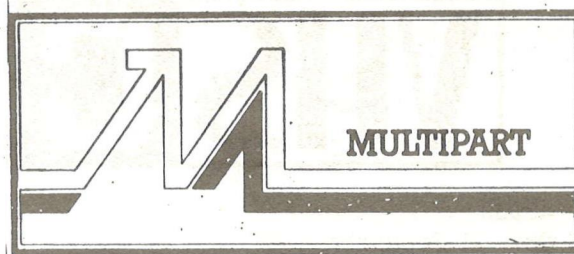

- (1) - 43937
- (2) - 881 - 25 Septembre 1991
- (3) - Pièces et accessoires pour véhicules terrestres.
- (4) - 12
- (5) - La Société dite : LEYLAND DAF LIMITED sise à Lancaster House, Leyland, Lancashire PR5 1SN, Angleterre
- (6) - A. BOUKRAMI

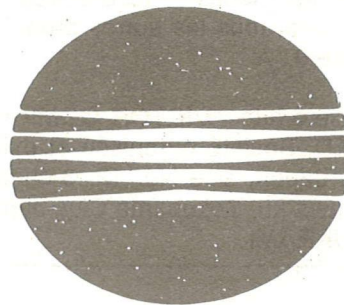

- (1) - 43938
- (2) - 886 - 25 Septembre 1991
- (3) - Appareils et instruments scientifiques, nautiques, géodésiques, photographiques, cinématographiques, optiques, de pesage et de mesurage; appareils et instruments électriques (y compris la TSF), de signalisation, de contrôle (inspection), de sauvetage et d'enseignement; appareils déclenchés par l'introduction d'une pièce de monnaie ou d'un jeton; machines parlantes; caisses enregistreuses; machines à calculer; appareils extincteurs; machines et appareils électrostatiques photographiques, thermiques, de type diazo, de reproduction héliographique ou autres forme de reproduction, tous compris dans la classe 9; appareils de lecture et d'impression de microfilm, planétariums, appareils de facsimilé et de reproduction, tous compris dans la classe 9; pièces et accessoires compris en classe 9 pour les produits ci-contre; malles, boîtes, pochettes et sacs pour appareils et instruments photographiques, cinématographiques et optiques; verres optiques, lentilles, prismes, fibres optiques, verre optique brut, tous compris dans la classe 9.
- (4) - 9
- (5) - La Société dite : MINOLTA CAMERA KABUSHIKI KAISHA (faisant commerce comme Minolta CAMERA CO., LTD.) sise à à Osaka Kokusai Building, 3-13, 2-Chome, Azuchi-Machi, Chuo-Ku, Osaka 541, Japon
- (6) - A. BOUKRAMI



- (1) - 43939
- (2) - 887 - 25 Septembre 1991
- (3) - Cassettes magnétoscopiques; cassettes magnétoscopiques pré-enregistrées; appareils d'enregistrement/de reproduction magnétoscopiques; caméras magnétoscopiques avec appareils d'enregistrement/de reproduction magnétoscopiques; appareils combinés d'enregistrement/de reproduction magnétoscopiques et récepteurs de télévision; appareils d'enregistrement/de reproduction magnétoscopiques avec systèmes de doublage et de réédition; disques; vidéo; disques vidéo pré-enregistrés; pièces et accessoires pour les produits ci-dessus et tous les autres produits compris dans la classe 9.
- (4) - 9
- (5) - La Société dite : VICTOR COMPANY OF JAPAN, LIMITED, Société organisée et existante selon les lois du Japon, sise No. 12, 3-chome, Moriya-cho, Kanagawa-ku, Yokohama City, Japon
- (6) - A. BOUKRAMI

iris

- (1) - 43940
- (2) - 888 - 25 Septembre 1991
- (3) - Appareils, matériels, dispositifs et équipements de calcul, de saisie de stockage, de conversion, de traitement et de transmission de données, ordinateurs; périphériques pour ordinateurs, programmes pour ordinateurs.
- (4) - 9 et 16
- (5) - La Société dite : SILICON GRAPHICS, INC., Société de l'Etat de Delaware, U.S.A., sise 2011 North Shereline Boulevard, Mountain View, Californie 94039-7311, Etats-Unis d'Amérique
- (6) - A. BOUKRAMI



Chaussette

M A D O R

- (1) - 43941
- (2) - 889 - 25 Septembre 1991

- (3) - Chaussettes
- (4) - 25
- (5) - Monsieur KASSEL Djillali
Fabrication des chaussettes
48, Route de Khraicia-Baba Hassen, Wilaya de Tipaza, Algérie

MIFLEX

- (1) - 43942
- (2) - 890 - 25 Septembre 1991
- (3) - Des articles de ménage, d'hygiène, de camping, jeux et jouets, tous emballages, tous ces articles étant en matière plastique.
- (4) - 8, 10, 17, 20, 21, 28
- (5) - MIFLEX II
Société anonyme
sous le Pré 39200 Saint Claude, France
- (6) - K. et M. SATOR

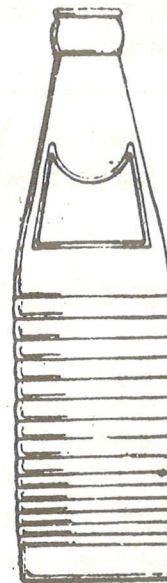

- (1) - 43943
- (2) - 891 - 25 Septembre 1991
- (3) - Boissons non alcooliques et tous autres produits de la classe 32.
- (4) - 32
- (5) - THE COCA-COLA COMPANY
Société organisée et existant selon les lois de l'Etat du Delaware, 310 North Avenue, N.W., ville d'Atlanta, Etat de Georgia 30313, Etats-Unis d'Amérique
- (6) - K. et M. SATOR

MONOHALER

- (1) - 43944
- (2) - 892 - 25 Septembre 1991
- (3) - Substances et préparations pharmaceutiques.
Appareils pour inhaler des préparations pharmaceutiques.

- (4) - 5, 10
 (5) - AKTIEBOLAGET ASTRA
 Société suédoise, Kvarnbergagatan 16, S-151 85
 Sodertalje, Suède
 (6) - K. et M. SATOR

MONOLATOR

- (1) - 43945
 (2) - 893 - 25 Septembre 1991
 (3) - Substances et préparations pharmaceutiques
 Appareils pour inhaler des préparations
 pharmaceutiques.
 (4) - 5, 10
 (5) - AKTIEBOLAGET ASTRA
 Société suédoise, Kvarnbergagatan 16, S-151 85
 Sodertalje, Suède
 (6) - K. et M. SATOR

el-charif
 النسيم يرف

- (1) - 43946
 (2) - 894 - 29 Septembre 1991
 (3) - Vêtements
 (4) - 25
 (5) - ALGERIE MAILLE
 5 Boulevard BOUROUA Lounes, Ain Benian,
 Wilaya de Tipaza, Algérie

SUPER COLA

- (1) - 43947
 (2) - 895 - 29 Septembre 1991
 (3) - Boissons Gazeuses
 (4) - 32
 (5) - Monsieur STASAIID ZAÏM Mohamed
 5, Route Principale Bou-Arfa, Blida, Algérie

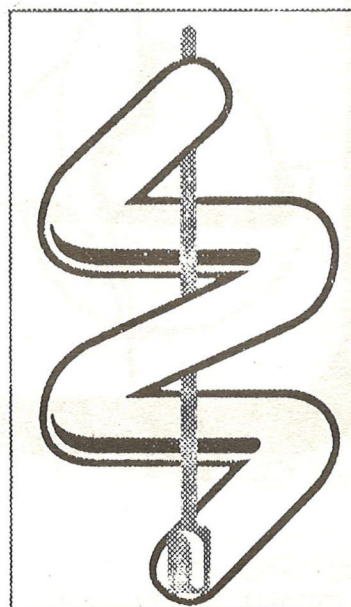

CHEDRI
 Thermomètres

- (1) - 43948
 (2) - 896 - 02 Octobre 1991
 (3) - Thermomètres
 (4) - 9
 (5) - Monsieur CHEDRI Amara
 AIT ISSAD ifigha 15310, Tizi Ouzou, Algérie

QUIK-FOAM

- (1) - 43949
 (2) - 897 - 02 Octobre 1991
 (3) - Substances chimiques pour l'utilisation dans un
 trou de sonde pour les opérations de forage, par
 exemple pour l'eau, le pétrole, le gaz ou l'explo-
 ration et dans un trou de sonde pour les opérations
 d'achèvement.
 (4) - 1
 (5) - BAROID TECHNOLOGY, INC.
 Société régie par les lois de l'Etat de Delaware,
 3000 N. Sam Houston Parkway E, HOUSTON,
 Texas 77032, Etats-Unis d'Amérique
 (6) - M. ZIZINE

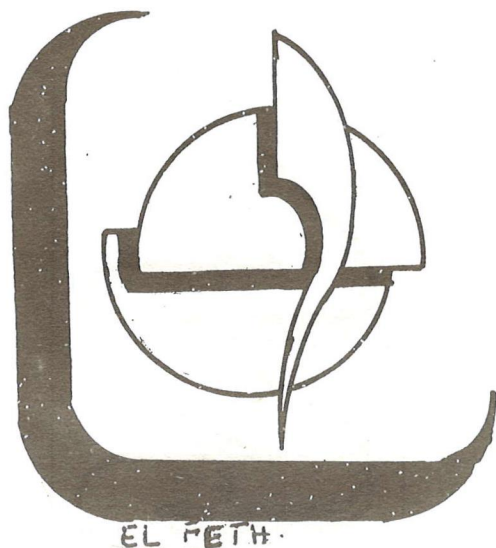

- (1) - 43950
- (2) - 899 - 02 Octobre 1991
- (3) - Bureau d'études, études de projet
- (4) - 35, 42
- (5) - BUREAU D'ETUDES
Quartier THNIET EL-HADJAR, Médéa, Algérie



- (1) - 43951
- (2) - 900 - 02 Octobre 1991
- (3) - Montres, horloges et autres instruments d'horlogerie et leurs pièces.
- (4) - 14
- (5) - La Société dite : KABUSHIKI KAISHA HATTORI SEIKO (faisant également commerce sous le nom de HATTORI SEIKO CO., LTD.) sise 5-11, 4-chome, Ginza, Chuo-ku, Tokyo, Japon
- (6) - A. BOUKRAMI



- (1) - 43952
- (2) - 902 - 02 Octobre 1991
- (3) - Enregistrements sonores et audio-visuels y compris disques de phonographes et bandes

magnétiques pré-enregistrées, disques et cassettes; films cinématographiques.

- (4) - 9
- (5) - La Société dite : SONY MUSIC ENTERTAINMENT INC., une Société organisée et existante sous les lois de l'Etat de Delaware, sise au 51 West 52nd Street, New York, Etat de New York, Etats-Unis d'Amérique
- (6) - A. BOUKRAMI



- (1) - 43953
- (2) - 903 - 02 Octobre 1991
- (3) - Matériel et logiciel d'ordinateur pour la maison, les affaires, le commerce et l'utilisation scientifique et techniques, y compris les ordinateurs, périphériques d'ordinateurs, imprimeurs, terminaux, moniteurs, tableaux numériques, souris, boules de traçage, crayons lumineux, lecteurs codés distributeurs-disjoncteurs d'énergie, tableaux de circuits, tableaux supplémentaires modernes, équipements et programmes de réseaux, plateaux de classement, circuits intégrés, commandes de disques, systèmes de mémorisation et d'emmagasinage des données par ordinateurs, processeurs de données et de la voix, et programmes d'ordinateurs; appareils et instruments scientifiques; électriques, optiques, de mesurage, de signalisation, de contrôle (inspection) et d'enseignement; appareils pour l'enregistrement, la transmission ou la reproduction du son et/ou de l'image porteurs d'information magnétiques, disquettes d'enregistrement, et pièces, éléments et accessoires pour tous ces produits. Produits de l'imprimerie utilisés dans le domaine des ordinateurs y compris la documentation, feuilles de données bulletins techniques, manuels d'instructions, brochures, pamphlets et journaux et tous autres produits de l'imprimerie; papier, carton et produits faits en ces matières; matériel d'instruction et d'enseignement (à l'exclusion des appareils).

- (4) - 9 et 16
- (5) - La Société dite : ACER INCORPORATED, une Société organisée et existante selon les lois de Taiwan, sise 7, Hsin Ann Road, Hsinchu Science Based Industrial Park, Taiwan, République de Chine
- (6) - A. BOUKRAMI



- (1) - 43954
- (2) - 904 - 02 Octobre 1991
- (3) - Matériel et logiciel d'ordinateur pour la maison, le

affaires, le commerce et l'utilisation scientifique et techniques, y compris les ordinateurs, périphériques d'ordinateurs, imprimeurs, terminaux, moniteurs, tableaux numériques, souris, boules de traçage, crayons lumineux, lecteurs codés, distributeurs-disjoncteurs d'énergie, tableaux de circuits, tableaux supplémentaires modèmes, équipements et programmes de réseaux, plateaux de classement, circuits intégrés, commandes de disques, systèmes de mémorisation et d'emmagasinage des données par ordinateurs, processeurs de données et de la voix, et programmes d'ordinateurs; appareils et instruments scientifiques; électriques, optiques, de mesurage, de signalisation, de contrôle (inspection) et d'enseignement; appareils pour l'enregistrement, la transmission ou la reproduction du son et/ou de l'image; porteurs d'information magnétiques, disquettes d'enregistrement, et pièces, éléments et accessoires pour tous ces produits. Produits de l'imprimerie utilisés dans le domaine des ordinateurs y compris la documentation, feuilles de données, bulletins techniques, manuels d'instructions, brochures, pamphlets et journaux et tous autres produits de l'imprimerie; papier, carton et produits faits en ces matières; matériel d'instruction et d'enseignement (à l'exclusion des appareils).

(4) - 9 et 16

(5) - La Société dite : ACER INCORPORATED, une Société organisée et existante selon les lois de Taiwan, sise 7, Hsin Ann Road, Hsinchu Science Based Industrial Park, Taiwan, République de Chine

(6) - A. BOUKRAMI

(1) - 43955

ACER

(2) - 905 - 02 Octobre 1991

(3) - Matériel et logiciel d'ordinateur pour la maison, les affaires, le commerce et l'utilisation scientifique et techniques, y compris les ordinateurs, périphériques d'ordinateurs, imprimeurs, terminaux, moniteurs, tableaux numériques, souris, boules de traçage, crayons lumineux, lecteurs codés, distributeurs-disjoncteurs d'énergie, tableaux de circuits, tableaux supplémentaires modèmes, équipements et programmes de réseaux, plateaux de classement, circuits intégrés, commandes de disques, systèmes de mémorisation et d'emmagasinage des données par ordinateurs, processeurs de données et de la voix, et programmes d'ordinateurs; appareils et instruments scientifiques; électriques, optiques, de mesurage, de signalisation, de contrôle (inspection) et d'enseignement; appareils pour l'enregistrement, la transmission ou la reproduction du son et/ou de l'image; porteurs d'information magnétiques, disquettes d'enregistrement, et pièces, éléments et accessoires pour tous ces produits. Produits de l'imprimerie utilisés dans le domaine des ordinateurs y compris la documentation, feuilles de données,

bulletins techniques, manuels d'instructions, brochures, pamphlets et journaux et tous autres produits de l'imprimerie; papier, carton et produits faits en ces matières; matériel d'instruction et d'enseignement (à l'exclusion des appareils).

(4) - 9 et 16

(5) - La Société dite : ACER INCORPORATED, une Société organisée et existante selon les lois de Taiwan, sise 7, Hsin Ann Road, Hsinchu Science Based Industrial Park, Taiwan, République de Chine

(6) - A. BOUKRAMI

SHREDDIES

(1) - 43956

(2) - 906 - 02 Octobre 1991

(3) - Biscuits, petits gâteaux et biscuits secs; farines et préparations faites de céréales, pain, pâtisserie et confiserie; gommages à mâcher (chewing gum), bubble gum, gommages (sucreries) et bonbons; maïs grillé et éclaté (pop corn); café, thé, cacao, sucre, riz, tapioca, sagou, succédanés du café; glaces comestibles; miel, sirop de mélasse; levure, poudre pour faire lever; sel, moutarde; vinaigre, sauces; épices; glace à rafraîchir.

(4) - 30

(5) - NABISCO BRANDS LTD.,

Société organisée et existant selon les lois du Canada, Royal Bank Plaza, South Tower, Suite 2700, B.O. Box 165, Toronto, Ontario, Canada, M5J 2J4.

(6) - K. et M. SATOR

PEEK FREANS

(1) - 43957

(2) - 907 - 02 Octobre 1991

(3) - Biscuits, petits gâteaux et biscuits secs; farines et préparations faites de céréales, pain, pâtisserie et confiserie; gommages à mâcher (chewing gum), bubble gum, gommages (sucreries) et bonbons; maïs grillé et éclaté (pop corn); café, thé, cacao, sucre, riz, tapioca, sagou, succédanés du café; glaces comestibles; miel, sirop de mélasse; levure, poudre pour faire lever; sel, moutarde; vinaigre, sauces; épices; glace à rafraîchir.

(4) - 30

(5) - NABISCO BRANDS LTD.,

Société organisée et existant selon les lois du Canada, Royal Bank Plaza, South Tower, Suite 2700, B.O. Box 165, Toronto, Ontario, Canada, M5J 2J4.

(6) - K. et M. SATOR

DAD'S

(1) - 43958

(2) - 908 - 02 Octobre 1991

(3) - Biscuits, petits gâteaux et biscuits secs; farines et préparations faites de céréales, pain, pâtisserie et confiserie; gommages à mâcher (chewing gum), bubble gum, gommages (sucreries) et bonbons; maïs

grillé et éclaté (pop corn); café, thé, cacao, sucre, riz, tapioca, sagou, succédanés du café; glaces comestibles; miel, sirop de mélasse; levure, poudre pour faire lever; sel, moutarde; vinaigre, sauces; épices; glace à rafraîchir.

(4) - 30

(5) - NABISCO BRANDS LTD.,
Société organisée et existant selon les lois du Canada, Royal Bank Plaza, South Tower, Suite 2700, B.O. Box 165, Toronto, Ontario, Canada, M5J 2J4.

(6) - K. et M. SATOR

LAMIA

(1) - 43959

(2) - 910 - 05 Octobre 1991

(3) - Parfums et cosmétiques

(4) - 3

(5) - Monsieur AMMARI Mohamed Khalifa
10, Rue Mouloud FERAOUN, BP 86, Dar El Beida, Alger

IDEN

(1) - 43960

(2) - 911 - 05 Octobre 1991

(3) - Parfums et cosmétiques

(4) - 3

(5) - Monsieur AMMARI Mohamed Khalifa
10, Rue Mouloud FERAOUN, BP 86, Dar El Beida, Alger

39

(1) - 43961

(2) - 912 - 05 Octobre 1991

(3) - Parfums et cosmétiques

(4) - 3

(5) - Monsieur AMMARI Mohamed Khalifa
10, Rue Mouloud FERAOUN, BP 86, Dar El Beida, Alger

SCORPION

(1) - 43962

(2) - 913 - 05 Octobre 1991

(3) - Parfums et cosmétiques

(4) - 3

(5) - Monsieur AMMARI Mohamed Khalifa
10, Rue Mouloud FERAOUN, BP 86, Dar El Beida, Alger

VIPERE

(1) - 43963

(2) - 914 - 05 Octobre 1991

(3) - Parfums et cosmétiques

(4) - 3

(5) - Monsieur AMMARI Mohamed Khalifa
10, Rue Mouloud FERAOUN, BP 86, Dar El Beida, Alger

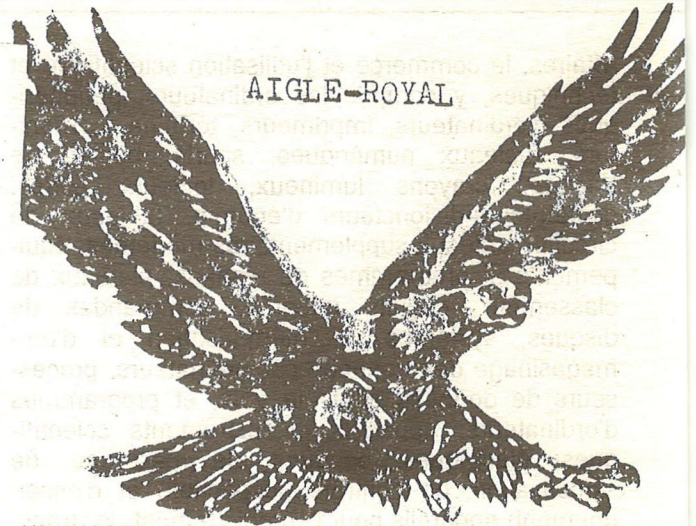

(1) - 43964

(2) - 915 - 05 Octobre 1991

(3) - Chaussettes

(4) - 25

(5) - S.A.R.L SOMATEX
Monsieur BELATTAR Abdelhafid
Haouch Zouaoui Sidi-Moussa, Blida, Algérie

SAMOURAI

(1) - 43965

(2) - 918 - 07 Octobre 1991

(3) - Confiserie

(4) - 30

(5) - Monsieur ABDELMALEK EI GHAOUTI
Route Principale de Oudja Maghnia, Cité la Résidence, Tlemcen, Algérie

B - BILLAL

(1) - 43966

(2) - 919 - 07 Octobre 1991

(3) - Vêtements

(4) - 25

(5) - Monsieur BOULKABOUL Rabah
10, Rue Mokrane ZOUAOU, Alger - Casbah

IDO-MULTI SIROP

(1) - 43967

(2) - 920 - 08 Octobre 1991

(3) - Préparations pharmaceutiques et hygiéniques, préparations de vitamines et minérales, substances diététiques à usage médical.

(4) - 5

(5) - La Société dite : FERROSAN A/S
une Société Danoise, sise Sydmarken 5, 2860 Soeborg, Danemark

(6) - A. BOUKRAMI

MULTI-TABS

(1) - 43968

(2) - 921 - 08 Octobre 1991

(3) - Préparations pharmaceutiques et hygiéniques, préparations de vitamines et minérales, substances diététiques à usage médical.

(4) - 5

- (5) - La Société dite : FERROSAN A/S
une Société Danoise, sise Sydmarken 5, 2860
Soeborg, Danemark
(6) - A. BOUKRAMI

FECIROL GOUTTES

- (1) - 43969
(2) - 922 - 08 Octobre 1991
(3) - Préparations pharmaceutiques et hygiéniques, préparations de vitamines et minérales, substances diététiques à usage médical.
(4) - 5
(5) - La Société dite : FERROSAN A/S
une Société Danoise, sise Sydmarken 5, 2860
Soeborg, Danemark
(6) - A. BOUKRAMI

CLARAMINE

- (1) - 43970
(2) - 923 - 08 Octobre 1991
(3) - Préparations pharmaceutiques et vétérinaires.
(4) - 5
(5) - La Société dite : FERROSAN A/S
une Société Danoise, sise Sydmarken 5, 2860
Soeborg, Danemark
(6) - A. BOUKRAMI

VITHIAMINE

- (1) - 43971
(2) - 924 - 08 Octobre 1991
(3) - Préparations pharmaceutiques et hygiéniques, préparations de vitamines et minérales, substances diététiques à usage médical.
(4) - 5
(5) - La Société dite : FERROSAN A/S
une Société Danoise, sise Sydmarken 5, 2860
Soeborg, Danemark
(6) - A. BOUKRAMI

DANIPROL

- (1) - 43972
(2) - 925 - 08 Octobre 1991
(3) - Produits pharmaceutiques et vétérinaires.
(4) - 5
(5) - La Société dite : FERROSAN A/S
une Société Danoise, sise Sydmarken 5, 2860
Soeborg, Danemark
(6) - A. BOUKRAMI

AVIMINE

- (1) - 43973
(2) - 926 - 08 Octobre 1991
(3) - Préparations pharmaceutiques et hygiéniques, préparations de vitamines et minérales, substances diététiques à usage médical.
(4) - 5
(5) - La Société dite : FERROSAN A/S
une Société Danoise, sise Sydmarken 5, 2860
Soeborg, Danemark
(6) - A. BOUKRAMI

SUN MICROSYSTEMS

- (1) - 43974
(2) - 927 - 24 Août 1991
(3) - Matériel et logiciel d'ordinateurs.
(4) - 9
(5) - La Société dite : SUN MICROSYSTEMS, INC.
(une Société de l'Etat de Delaware)
sise 2550 Garcia Avenue Mountain View, California
94043, Etats-Unis d'Amérique
(6) - A. BOUKRAMI



- (1) - 43975
(2) - 928 - 24 Août 1991
(3) - Matériel et logiciel d'ordinateurs.
(4) - 9
(5) - La Société dite : SUN MICROSYSTEMS, INC.
(une Société de l'Etat de Delaware)
sise 2550 Garcia Avenue Mountain View, California
94043, Etats-Unis d'Amérique
(6) - A. BOUKRAMI



- (1) - 43976
(2) - 929 - 24 Août 1991
(3) - Ordinateurs et logiciel d'ordinateurs.
(4) - 9
(5) - La Société dite : SUN MICROSYSTEMS, INC.
(une Société de l'Etat de Delaware)
sise 2550 Garcia Avenue Mountain View, California
94043, Etats-Unis d'Amérique
(6) - A. BOUKRAMI



- (1) - 43977
(2) - 580 - 17 Août 1988
(3) - Produits pharmaceutiques, vétérinaires, hygiéniques, emplâtres, matériel pour pansements, désinfectants; produits laitiers de toute nature et tous produits à base de lait; farines, préparations à base de céréales, pains, biscuits, gâteaux, pâtisserie et confiserie, glaces comestibles.

- (4) - 5, 29, 30
- (5) - ROUSSEL - UCLAF NUTRITION
Tour Roussel Hoechst
1, Terrasse BELLINI 92800 PUTEAUX
- (6) - K. et M. SATOR

S. M. 107

- (1) - 43978
- (2) - 327 - 07 Mai 1983
- (3) - Art Graphique
- (4) - 16
- (5) - Madame SOUDANI Née SAIS Fatma-Zohra
Cité Nouvelle Bt. C N° 66, Boufarik, Wilaya de
Blida, Algérie

ALGERIATOURS

- (1) - 43979
- (2) - 857 - 12 Décembre 1983
- (3) - Agence de voyages
- (4) - 39
- (5) - Monsieur BENSAIDI Ahmed
Appartement N° 4
Centre Touristique de Tipaza-Matares, Wilaya de
Blida, Algérie

B A B Y D' O R

- (1) - 43980
- (2) - 28 - 14 Janvier 1985
- (3) - Couverture bébé en acrylique et coton avec une
bordure en tissu de maille cardée et l'aspect
fourrure.
- (4) - 24
- (5) - Madame MOUSSAOUI Née KAID Slimane Chafika
25, Rue des Frères ZERROUK, Tlemcen, Algérie

OPTIPRIME

- (1) - 43981
- (2) - 817 - 16 Novembre 1988
- (3) - Préparations et substances pharmaceutiques.
- (4) - 5
- (5) - La Société dite: The Wellcome Foundation Limited,
sise 183 Euston Road, London NW1 2BP,
Angleterre
- (6) - A. BOUKRAMI

VANDAMME

- (1) - 43982
- (2) - 732 - 22 Septembre 1990
- (3) - Pain d'épices et tous produits de biscuiterie et
pâtisserie, café, thé, cacao, sucre, riz, tapioca,
sagou, succédanés du café, farines et préparations
faites de céréales, pains, biscuits, gâteaux,
pâtisserie et confiserie, glaces comestibles, miel,
sirop de mélasse, levure, poudres pour faire lever,
sel, moutarde, poivre, vinaigre, sauces, épices,
glace.
- (4) - 30
- (5) - DIEPAL
Société anonyme

383, Avenue Philippe Héron
Villefranche-sur-Saône 69400, France

(6) - K. et M. SATOR

NEC

- (1) - 43983
- (2) - 84 - 22 Janvier 1991
- (3) - Assurances, Banques, Agences de change, Gérance
de portefeuilles, Prêts sur gage, Recouvrement
de créances, Loteries, Emissions de chèques de
voyage et de lettres de crédit, Agences im-
mobilières (vente et location de fonds de com-
merce et d'immeubles), Expertises immobilières,
gérance d'immeuble, Construction, installation,
réparation et entretien de tous articles en général,
Emissions, communications, diffusion radiophoni-
que, communications télégraphiques et téléphoni-
ques, programmes et services de télévision, de
télescription et de téléphonie sans fil, Transport de
personnes ou de marchandises, Entrepôts, Infor-
mations concernant les voyages (agences de
tourisme et de voyage, réservation de place), Aca-
demies, écoles, institutions d'enseignement, uni-
versités, Divertissements radiophoniques ou par
télévision, Divertissements divers, Travaux d'ingé-
nieurs, consultations professionnelles et établis-
sement de plans sans rapport avec la conduite des
affaires, surveillances et inspections professionnel-
les.
- (4) - 36, 37, 38, 39, 41 et 42
- (5) - NIPPON ELECTRIC COMPANY LIMITED
7-1, Shiba 5 chome, Minato-ku, Tokyo, Japon
- (6) - R. BOUCHAMA



(1) - 43984

- (2) - 995 - 30 Octobre 1991
- (3) - Boissons Gazeuses,
- (4) - 32
- (5) - SOCIETE CA-COLA.
ZONE INDUSTRIELLE MASCARA, Algérie

- (5) - HYDRIL COMPANY
Société organisée et existant selon les lois de l'Etat du Delaware, 714 West Olympic Boulevard, Los Angeles, California, Etats-Unis d'Amérique
- (6) - K. et M. SATOR

MASTER CHARGE

- (1) - 43985
- (2) - 515 - 06 Mai 1991
- (3) - Imprimés, formulaires, publications et périodiques d'emploi relatif aux activités d'extension des cartes de crédit et de débit et à l'aménagement de l'échange de privilèges de débit de crédit entre les banques; papier et articles en papier, carton et articles en carton, imprimés, journaux et périodiques, livres, articles pour reliures photographiques, papeterie, matières adhésives (pour la papeterie); matériaux pour les artistes, pinceaux, machines à écrire et articles de bureau (à l'exception des meubles); matériel d'instruction ou d'enseignement (à l'exception des appareils); cartes à jouer; caractères d'imprimerie; clichés. Activités d'extension des cartes de crédit et de débit et aménagement de l'échange de privilèges de débit et de crédit entre les banques; assurances et finances. Services de publicité relatifs aux activités d'extension des cartes de crédit et de débit et aménagement de l'échange de privilèges de débit et de crédit entre les banques; publicité et affaires.
- (4) - 16, 35 et 36
- (5) - La Société dite : MasterCard International Incorporated, une Société de l'Etat de Delaware, sise 888 Seventh Avenue, New York, NY 10106, Etats-Unis d'Amérique
- (6) - A. BOUKRAMI

هايديرل

- (1) - 43986
- (2) - 599 - 05 Juin 1991
- (3) - Tuyaux, tubes et tubages, tuyaux, tubes et tubages filetés, n'étant pas parties de machines, tous en métal commun et pour utilisation pour forage et les accessoires inclus dans cette classe pour tous les produits ci-dessus; joints de tuyaux en métal commun et parties des accessoires dans cette classe pour utilisation en forage et en opérations de puits. Machines et parties de machines pour forage et opérations de puits, remblais de prévention pour puits, ensemble pour prévention pour explosion de puits et leurs parties; accumulateurs pour pression de fluides, pulsation d'amortisseurs, absorbeurs de surtension, contrôle de collecteurs, valves, remblais et robinets rotatifs. Systèmes de supervision supputée pour utilisation dans les domaines du pétrole.
- (4) - 6, 7 et 9

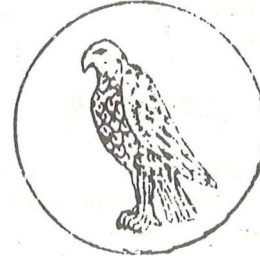

FALCON

- (1) - 43987
- (2) - 672 - 29 Juin 1991
- (3) - " Tabacs manufacturés ou non manufacturés".
- (4) - 34
- (5) - BROWN & WILLIAMSON TOBACCO CORPORATION
1500 Brown à Williamson Tower, Louisville Galleria, Louisville Kentucky 40232, Etats-Unis d'Amérique
- (6) - R. BOUCHAMA

TOSTITOS

- (1) - 43988
- (2) - 812 - 24 Août 1991
- (3) - Viande, poisson, volaille et gibier; extraits de viande; fruits et légumes conservés, séchés et cuits; gelées, confitures; oeufs, lait et autres produits laitiers, huiles et graisses comestibles; conserves, pickles. Café, thé, cacao, sucre, riz, tapioca, sagou, succédanés du café; farines et préparations faites de céréales, pain, biscuits, gâteaux, pâtisserie et confiserie, glaces comestibles; miel, sirop de mélasse; levure, poudre pour faire lever; sel, moutarde; poivre, vinaigre, sauces; épices; glace.
- (4) - 29 et 30
- (5) - La Société dite : PEPSICO, INC., une Société de l'Etat de Caroline du Nord, sise 700 Anderson Hill Road, Purchase, New York 10577, Etats-Unis d'Amérique
- (6) - A. BOUKRAMI

MUNCHOS

- (1) - 43989
- (2) - 813 - 24 Août 1991
- (3) - Viande, poisson, volaille et gibier; extraits de viande; fruits et légumes conservés, séchés et cuits; gelées, confitures; oeufs, lait et autres produits laitiers, huiles et graisses comestibles; conserves, pickles. Café, thé, cacao, sucre, riz, tapioca, sagou, succédanés du café; farines et préparations faites de céréales, pain, biscuits, gâteaux, pâtisserie et confiserie, glaces comestibles; miel, sirop de mélasse; levure, poudre pour

faire lever; sel, moutarde; poivre, vinaigre, sauces; épices; glace.

- (4) - 29 et 30
 (5) - La Société dite : PEPSICO, INC.,
 une Société de l'Etat de Caroline du Nord, sise 700
 Anderson Hill Road, Purchase, New York 10577,
 Etats-Unis d'Amérique
 (6) - A. BOUKRAMI

LANZERA

- (1) - 43990
 (2) - 818 - 01 Septembre 1991
 (3) - Chaussures et vêtements athlétiques en classe 25,
 articles de sport en classe 28.
 (4) - 25 et 28
 (5) - La Société dite : INTERSPORT LIMITED
 (Société du District de Columbia)
 sise 22633 Davis Drive
 Sterling, Virginia 22170, Etats-Unis d'Amérique
 (6) - A. BOUKRAMI

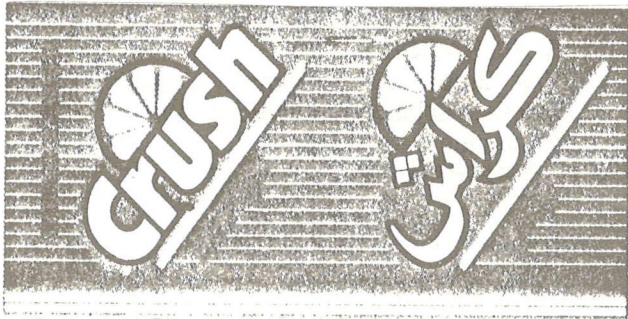

- (1) - 43991
 (2) - 819 - 01 Septembre 1991
 (3) - Boissons non alcooliques et préparations pour faire
 ces boissons; jus de fruits.
 (4) - 32
 (5) - La Société dite : CADBURY BEVERAGES B.V.,
 une Société organisée et existante sous les lois des
 Pays-Bas, sise à World Trade Center, Tower B,
 17th Floor, Strawinskylaan 1725, 1077 XX
 Amsterdam, Pays-Bas
 (6) - A. BOUKRAMI



- (1) - 43992
 (2) - 820 - 01 Septembre 1991
 (3) - Boissons non alcooliques et préparations pour faire
 ces boissons; jus de fruits.
 (4) - 32
 (5) - La Société dite : CADBURY BEVERAGES B.V.,
 une Société organisée et existante sous les lois des
 Pays-Bas, sise à World Trade Center, Tower B,
 17th Floor, Strawinskylaan 1725, 1077 XX
 Amsterdam, Pays-Bas
 (6) - A. BOUKRAMI

Makita

- (1) - 43993
 (2) - 882 - 25 Septembre 1991
 (3) - Machines; machines-outils; machines à travailler le
 bois; machines à travailler le métal; outils action-
 nés par un moteur; outils actionnés par chaînes,
 scies à chantourner, scies à plateau, scies à ruban,
 coupeuses, machines à travailler, coupeuses sans
 poussière, machines à obturer; scies alternatives,
 couteaux, et tondeuses, machines à polir le bois,
 raboteuses, perceuses, perceuses obliques, mé-
 langeurs, diffuseurs d'énergie, mélangeurs de liqui-
 de, marteaux-perforateurs, marteaux rotatifs, mar-
 teaux et concasseurs à percussion et de démo-
 lition, machines soufflantes, machines à tordre,
 machines à tordre à percussion, tourne-vis, cisail-
 les, machines à découper, appareils broyeurs,
 meules à plateau, meules plates, meules nivelées,
 meules à poncer, ponceuses, ponceuses à cour-
 roie et sphérique, ponceuses de finition, machines
 à polir, à rainer et à aiguiser, machines à aiguiser
 et affûter les couteaux moteurs; accouplements et
 courroies de transmission; pièces, accessoires et
 composants pour les produits qui précèdent y
 compris les laines, couteaux, chaînes, supports,
 tables, caisses, mèches de perceuses, disques,
 roues, amortisseurs, manchons.
 (4) - 7
 (5) - La Société dite : MAKITA CORPORATION
 une Société Japonaise, sise 11-8, 3-chome,
 Sumiyoshi-cho, Anjo-shi Aichi-ken, Japon
 (6) - A. BOUKRAMI



- (1) - 43994
 (2) - 883 - 25 Septembre 1991
 (3) - Machines; machines-outils; machines à travailler le
 bois; machines à travailler le métal; outils action-
 nés par un moteur; outils actionnés par un moteur
 électrique y compris les scies circulaires, les scies
 en équerre, scies à chaîne, scies à chantourner
 scies à plateau, scies à ruban, coupeuses, machi-
 nes à tailler, coupeuses sans poussière, machines
 à obturer, scies alternatives, couteaux et tondeu-
 ses, machines à polir le bois, raboteuses, per-
 ceuses, perceuses obliques, mélangeurs, diffu-
 seurs d'énergie, mélangeurs de liquides, marteaux
 perforateurs, marteaux rotatifs, marteaux et con-
 casseurs à percussion et de démolition, machines
 soufflantes, machines à tordre, machines à tordre

à percussion, tourne-vis, cisailles, machines à découper, appareils broyeurs, meules à plateau, meules plates, meules nivelées, meules à poncer, ponceuses, ponceuses à courroie et sphériques, ponceuses à finition, machines à polir, à rainer et à aiguiser et affûter les couteaux; moteurs; accouplements et courroies de transmission; pièces, accessoires et composants pour les produits qui précèdent y compris les laines, couteaux, chaînes, supports, tables, caisses, mèches de perceuses, disques, roues, amortisseurs, manchons.

- (4) - 7
 (5) - La Société dite : MAKITA CORPORATION une Société Japonaise, sise 11-8, 3-chome, Sumiyoshi-cho, Anjo-shi Aichi-ken, Japon
 (6) - A. BOUKRAMI

HILUX

- (1) - 43995
 (2) - 884 - 25 Septembre 1991
 (3) - Véhicules à moteur, leurs pièces et accessoires.
 (4) - 12
 (5) - La Société dite : TOYOTA JIDOSHA KABUSHIKI KAISHA (faisant également commerce sous le nom de TOYOTA MOTOR CORPORATION), une Société organisée et existante selon les lois du Japon, sise 1, Toyota-cho, Toyota-shi, Aichi-ken, Japon
 (6) - A. BOUKRAMI

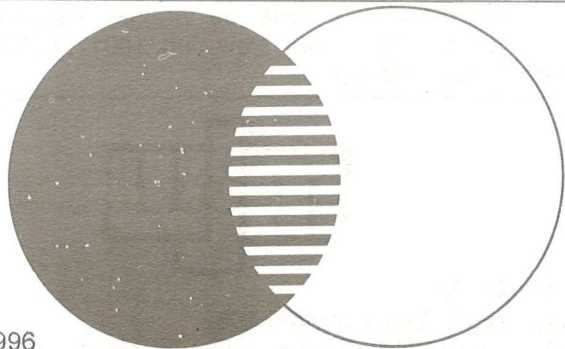

- (1) - 43996
 (2) - 901 - 02 Octobre 1991
 (3) - Porteurs électroniques de données sous forme de cartes d'identité; Produits de l'imprimerie, formulaires, publications, périodiques et cartes, à savoir cartes de crédit, de débit et de frais, chèques de voyage, pamphlets, brochures, journaux, décalcomanie et magazines; et services financiers, à savoir les services de cartes de crédit, de débit et de frais, services de chèques de voyage, services de déboursement en espèces et services d'autorisation de transaction et de règlement.
 (4) - 9, 16 et 36
 (5) - La Société dite : MasterCard International Incorporated une Société de l'Etat de Delaware, Etats-Unis d'Amérique, sise 888 Seventh Avenue, New York, NY 10106, Etats-Unis d'Amérique
 (6) - A. BOUKRAMI

„Fa“

- (1) - 43997
 (2) - 933 - 09 Octobre 1991
 (3) - Parfumerie, savons de toilette, préparation de bain-mousse, désodorisants.
 (4) - 3 et 5
 (5) - HENKEL KOMMANDITGESELLSCHAFT AUF AKTIEN
 Société allemande, siège social
 Henkelstrasse, 67
 D-4000 DÜSSELDORF-HOLTHAUSEN
 (6) - M. ZIZINE



- (1) - 43998
 (2) - 934 - 09 Octobre 1991
 (3) - Parfumerie, préparations cosmétiques, savons de toilette.
 (4) - 3
 (5) - HENKEL KOMMANDITGESELLSCHAFT AUF AKTIEN
 Société allemande, siège social
 Henkelstrasse, 67
 D-4000 DÜSSELDORF-HOLTHAUSEN
 (6) - M. ZIZINE



- (1) - 43999
 (2) - 936 - 09 Octobre 1991

- (3) - Métaux communs bruts et mi-ouvrés et leurs alliages, ancrés, enclumes, cloches, matériaux à bâtir laminés et fondus rails et autres matériaux métalliques pour les voies ferrées, chaînes (à l'exception des chaînes motrices pour les véhicules); câbles et fils métalliques, coffres-forts et cassettes, billes d'acier, fers à cheval, clous et vis, autres produits en métal (non précieux) non compris dans d'autres classes, minerais.
- (4) - 6
- (5) - PERFIL EN FRIO, S.A. (PERFISA)
Santa Engracia, 2- PAMPLONA, Espagne
- (6) - M. ZIZINE

SUPER CRISTAL

- (1) - 44000
- (2) - 941 - 29 Septembre 1991
- (3) - Boissons gazeuses
- (4) - 32
- (5) - Monsieur STASAÏD ZAÏM Mohamed
5, Route Principale Bou-Arfa, Blida, Algérie

SLOAN'S LINIMENT



- (1) - 44001
- (2) - 778 - 03 Juillet 1982
- (3) - Toutes préparations pharmaceutiques et médicinales, hygiéniques et chimiques, liniments et embrocations.
- (4) - 5
- (5) - La Société dite : STANDARD LABORATORIES, INC., Société organisée et existante sous les lois de l'Etat de Delaware, sise à 201 Tabor Road, ville de Morris Plains, Etats de New Jersey, Etats-Unis d'Amérique
- (6) - A. BOUKRAMI

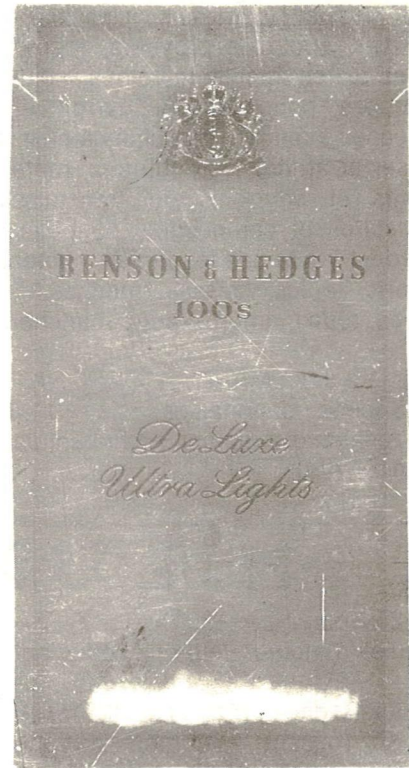

- (1) - 44002
- (2) - 1165 - 24 Novembre 1982
- (3) - Cigarettes
- (4) - 34
- (5) - La Société dite: PHILIP MORRIS INCORPORATED
une Société de l'Etat de Virginie, sise à 100 Park Avenue, New York, New York 10017, U.S.A.
- (6) - A. BOUKRAMI

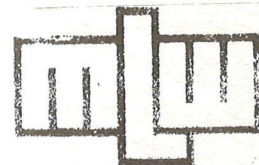

- (1) - 44003
- (2) - 1258 - 20 Décembre 1982.
- (3) - Projection, érection, ameublement, installation et montage des bâtiments pour l'hygiène publique, par exemple hôpitaux, cliniques, infirmeries, ambulances, centres d'examen. Projection, érection, ameublement, installation et montage des bâtiments pour la médecine dentaire. Projection, érection, ameublement, installation et montage des bâtiments pour médecine vétérinaire. Projection, érection, ameublement, installation et montage des laboratoires chimiques, biologiques, industriels et médicaux, installation, entretien et réparation des dispositifs sanitaires, conduits de gaz, conduits d'eau et dispositifs électriques, lorsqu'ils font parti des dispositifs médicaux, médico-vétérinaires, médico-dentaires et de laboratoires. Délibération à l'égard des besoins d'arrangement technologique sur l'érection des bâtiments et des dispositifs d'approvisionnement, qui sont munis des dispositifs

pour l'hygiène publique. Réparation et entretien des instruments, appareils, des dispositifs, des installations et appareillages médicaux, chirurgicaux, dentaires et vétérinaires.

(4) - 35, 37 et 42

(5) - La Société dite : WARENZEICHENVER-BAND MEDIZIN-LABOR-WAGETECHNIK E.V., sise 7035 Leipzig, Franz-Flemming-Strasse 45, République Démocratique Allemande.

(6) - A. BOUKRAMI

VITRO

(1) - 44004

(2) - 177 - 29 Mars 1983

(3) - Appareils et instruments scientifiques, nautiques, géodésiques, électriques photographiques, cinématographiques, optiques, de pesage, de mesurage, de signalisation, de contrôle (inspection), de secours (sauvetage) et d'enseignement; appareils pour l'enregistrement, la transmission, la reproduction du son ou des images; supports d'enregistrement magnétiques, disques acoustiques; distributeurs automatiques et mécanismes pour appareils à prépaiement; caisses enregistreuses, machines à calculer, équipement pour le traitement de l'information et les ordinateurs; extincteurs. Papier, carton et produits en ces matières, non compris dans d'autres classes; produits de l'imprimerie; articles pour reliures; photographies; papeterie; adhésifs (matières collantes) pour la papeterie ou le ménage; matériel pour les artistes; pinceaux; machines à écrire et articles de bureau (à l'exception des meubles) matériel d'instruction ou d'enseignement (à l'exception des appareils); matières plastiques pour l'emballage (non comprises dans d'autres classes); cartes à jouer; caractères d'imprimerie; clichés. Publicité et affaires, constructions et réparations, communications, transport et entreposage, traitement de matériaux, Education et divertissement, Divers.

(4) - 9, 16, 35, 37, 38, 39, 40, 41 et 42

(5) - La Société dite : AUTOMATION INDUSTRIES, INC UNE SOCIETE DE L'Etat de Californie, Etats-Unis d'Amérique, sise 500 West Putnam Avenue Greenwich, Connecticut 06830, Etats-Unis d'Amérique

(6) - A. BOUKRAMI

LUBRIZOL

(1) - 44005

(2) - 918 - 21 Juillet 1986

(3) - Huiles, essences et graisses non comestibles, huiles de graissage, huile compounds pour graissage, huiles de graissage pour moteurs et carburants compounds pour moteurs à combustion interne.

(4) - 4

(5) - La Société dite : THE LUBRIZOL CORPORATION, (Société Américaine), sise Wickliffe, Etat d'Ohio, Etats-Unis d'Amérique

(6) - A. BOUKRAMI



(1) - 44006

(2) - 919 - 21 Juillet 1986

(3) - Huiles, essences et graisses non comestibles, huiles de graissage, pour moteurs et agents d'addition à caractère lubrifiant pour huiles de graissage et graisses, parmi lesquelles notamment les paraffines chlorées.

(4) - 4

(5) - La Société dite : THE LUBRIZOL CORPORATION, (Société Américaine); sise Wickliffe, Etat d'Ohio, Etats-Unis d'Amérique

(6) - A. BOUKRAMI



(1) - 44007

(2) - 1477 - 20 Septembre 1986

(3) - Poudre éclair pour photgraphier (à la lumière artificielle), appareils, instruments et ustensiles photographiques.

(4) - 9

(5) - La Société dite : AGFA-GEVAERT AKTIENGESELLSCHAFT, Société Anonyme, sise à 5090 Leverkusen-Bayerwerk, République Fédérale d'Allemagne

(6) - A. BOUKRAMI

L I N D E

(1) - 44008

(2) - 2043 - 22 Décembre 1986

(3) - " Produits de stérilisation et produits servant à exterminer la vermine (moyens de désinfection), en particulier pour piscines en plein air et recouvertes, matières bactéricides, en particulier auréomycine pour assurer le maintien de la fraîcheur et la conservation de produits alimentaires; appareils d'éclairage, de chauffage, de cuisson, frigorifiques, de séchage et de ventilation, lampes à incandescence, lampes de signalisation, tubes fluorescents, réchauffeurs de gaz et d'air fonctionnant à la vapeur ou à l'électricité, poêles, poêles à mazout ainsi que leurs éléments, échangeurs de chaleur, vaporisateurs, compresseurs pour vapeurs froides, condensateurs pour la technique du froid et la décomposition de gaz, tours de réfrigération, réfrigérants de retour, engins de transport réfrigérés, wagons réfrigérés, véhicules automobiles réfrigérés, récipients métalliques sous vide pour le transport et le stockage de gaz liquéfiés, de même récipients à pied et à immersion, réfrigérateurs pour conserves congelées et pour stockage de viandes, de poissons et de chair de baleine; appareils pour préparer et conserver de la glace comestible, réfrigérateurs associés à des humidificateurs en particulier pour cellules frigorifiques d'abattoirs, cellules frigorifiques de grande capacité et pour entrepôts frigorifiques; appareils à glace carbonique, climatiseurs pour des salles de contrôle, de mesurage, de laboratoires et de petites salles, comme des salles de conférences, des bureaux et des pièces d'habitation, ainsi que pour cabines de commande pour grues et ateliers de laminage; appareils de ventilation pour installations minières, appareils de séchage pour charcuteries, réfrigérants d'air humide et sec, appareils frigorifiques spéciaux pour applications industrielles et recherche scientifique; produits chimiques utilisés à des fins industrielles et scientifiques, substances pour tremper et souder, matières premières minérales, oxygène gazeux et liquéfié, mélanges oxygénés, hydrogène et mélanges hydrogénés, azote, acétylène, méthane, gasoil; gaz rares, à savoir argon, hélium, krypton, en particulier pour le soudage; mélanges gazeux utilisés à des fins médicales, à savoir oxygène-gaz carbonique et gaz hilarant (protoxyde d'azote); produits chimiques pour la préparation et l'épuration de l'eau, en particulier pour l'eau des piscines en plein air et recouvertes; liquides de remplissage pour machines frigorifiques; saumures réfrigérantes et sels de saumures; produits chimiques pour analyses de gaz et de matières auxiliaires pour l'épuration de gaz; agents absorbants, à savoir gel de silice, gel d'alumine hydratée et charbon activé;

solvants, à savoir hydrocarbures, alcool, aldéhydes, cétones, ainsi que composés halogénés et azotés organiques; lessives et acides catalyseurs et supports de catalyseurs; liquides pour transmission de forces hydrauliques; matières poreuses à base de produits chimiques servant de masses de remplissage de bouteilles d'acétylène; carbure, poudre à souder; joints et garnitures en métal, amiante, cuir fibre et en matières synthétiques, éléments d'isolation thermique, électrique et contre des influences atmosphériques, sous forme de bandes, de fils, de feuilles, sous forme comprimée en stratifiée, garnitures pour traversées sollicitées à la pression de pièces d'appareils et de machines, garnitures de soupapes, de pistons et de carters; flacons de matières synthétiques, matières malaxées destinées à servir de garniture, garnitures de presse-étoupe, laine minérale, métaux ordinaires bruts ou mi-ouvrés; coutellerie, outils, scies, outillages à air comprimé pour installations minières, fonderies et pour les industries travaillant les métaux et les pierres; outillages spéciaux pour l'entretien et la réparation de véhicules automobiles, en particulier pour l'usinage de soupapes, de cylindres, de surfaces planes, de paliers, de manetons, de pistons et de vilbrequins; outillages pour l'essai de moteurs, pour la réparation de pompes d'injection de moteurs Diesel, pour la réparation de parties électriques, pour le contrôle des roues et essieux, pour l'entretien des pneumatiques, pour la réparation des freins, pour des opérations de levage et de transport ainsi que pour des installations d'air comprimé, de lavage et de graissage et pour des services de secours et de dépannage; produits émaillés et étamés pour utilisations industrielles, en particulier intervenant dans des meubles et cellules frigorifiques; récipients et réservoirs étamés et émaillés pour le stockage et le transport de gaz et liquides; petite quincaillerie, ouvrages de serrurerie et de forge, notamment de chaudronnerie et pour chaudières, exécutés avec rivetage ou soudure autogène ou électrique, serrures, armatures de poêles et de meubles frigorifiques, articles en fil métallique, articles en tôle, ancrs, chaînes, billes d'acier, harnais, crochets, raccords, caissons métalliques, pièces métalliques de forme usinées à la machine ou à la main, pièces de construction laminées ou fondues, fonte coulée à la machine, en particulier filtres et tamis métalliques ainsi qu'éléments de remplissage métalliques pour des dispositifs d'échange calorifique et de substance; véhicules terrestres et nautiques, véhicules automobiles, véhicules routiers pour voyageurs et marchandises, machines de traction, tracteurs à pneumatiques ou à chenilles, tracteurs agricoles, véhicules de transport à moteur Diesel, ateliers mobiles pour services d'informations ainsi que pour l'instruction et l'inspection; véhicules de laboratoire et de mesurage; véhicules spéciaux pour la réparation de véhicules automobiles et pour la réparation de machines agricoles et de

véhicules similaires pour ouvrages de mines, souterrains et en élévation; véhicules automobiles spéciaux et wagons de chemin de fer pour le transport de gaz et de matières liquides; véhicules sans conducteur humain et véhicules commandés automatiquement et à distance et éléments de ces véhicules servant à l'entraînement et à la commande ou à la commande à distance; bateaux automobiles; éléments composants, d'équipement ou de rechange de l'ensemble de véhicules cités plus hauts à savoir carrosseries, châssis, garde-boue, pare-chocs, amortisseurs, réservoirs de carburant, embrayages, paliers, rouages, changement de vitesse hydraulique et engrenages hydrauliques et leurs éléments constituants, entraînements par cardan et tourbillons; entraînements par excentrique, mécanismes de distribution et différentiels, poulies de courroies, radiateurs, tuyauterie pour radiateurs, pots d'échappement, silencieux, sièges de véhicules, carburateurs, bougies d'allumage, pompes d'injection pour gasoil et essence, soupapes, régulateurs, dynamos, installations lumineuses, organes d'allumage, accumulateurs de starter, appareils de signalisation, avertisseurs, indicateurs de direction, clignoteurs, compteurs de vitesse, jauges de carburant, dispositifs de chauffage et d'aération, pare-brise, écrans anti-éblouissants en verre, en matière synthétique ou en métal essuie-glace, tabliers des instruments, allumeurs de cigares, gonfleurs, crics de levage, graisseurs, pompes de graissage, bidons d'huile, démonte-pneus et boîtiers pharmaceutiques et caisses à outillage non remplis; câbles pour commande de gaz et de freins sur des véhicules automobiles; feuilles électrodes, filtres, contacts et membranes en métaux nobles, en or, en platine, en palladium, en argent, ainsi qu'en nickel et en aluminium, à savoir carters d'appareils, de moteurs de turbines, de compresseurs et de pompes, pistons cylindriques et mâchoires de freins, ainsi que des éléments de moteurs à combustion, de machines frigorifiques et d'instruments de mesure; caoutchouc et succédanés du caoutchouc et produits utilisés pour des problèmes de vibration ou à des fins électrotechniques et thermiques, garnitures en caoutchouc, accouplements en caoutchouc, coke comme matières de remplissage et de filtrage pour des saumures réfrigérantes et charbon de bois comme matière absorbante, cires, matières servant à l'éclairage, huiles et graisses techniques, lubrifiants, benzine et benzol servant de dissolvant; produits en os, en liège et en corne, réservoirs, récipients et fermeture en cellulose et en autres matières artificielles, en particulier à base de protéine, de caséine et de polystyrène; tiges, barres, tubes et manches en matières synthétiques; enveloppes en matières synthétiques pour matières absorbantes et produits chimiques hygroscopiques; revêtements en matières synthétiques ou métalliques pour appareils domestiques, en particulier pour meubles frigorifiques et pour

poêles; pièces de forme en matières synthétiques remplaçant celles en métal; appareils et instruments pour chirurgiens et médecins et pour l'hygiène, appareils de sauvetage et d'extinction de feu, appareils d'alimentation en oxygène, en air comprimé et à produire le vide pour hôpitaux, ainsi que les éléments constituant des appareils et instruments cités plus haut; appareils congélateurs pour la conservation d'ampoules et du plasma sanguin, armoires frigorifiques pour le stockage du plasma sanguin à l'écart des vibrations, appareils pour le transport de flacons de plasma sanguin; caissons frigorifiques pour la conservation de tissus osseux destinés à des greffes; cryostats avec microtome incorporés; appareils d'analgésie à oxygène et protoxyde d'azote pour la chirurgie dentaire, l'obstétrique et la chirurgie; centrifugeuses de laboratoire à rendement élevé avec dispositif de refroidissement; armoires frigorifiques pour hôpitaux; réfrigérateurs spéciaux pour instituts médico-légaux et anatomiques; appareils pour réduire, doser et contrôler l'oxygène comprimé destiné à des bains d'oxygène médicaux; nébulisateurs de médicaments pour soins par inhalations; appareils à oxygène pour insufflation intra-artérielle; appareils à oxygène pour respiration artificielle; appareils de réanimation et oxygénateurs en cas d'accidents; appareils inhalateurs à masques et leurs éléments, comme des masques de condensation, lunettes d'insufflation, sondes nasales, étriers frontaux, gaines d'application sur le visage et cloches à oxygène, cloches à oxygène refroidies électriquement, incubateurs mobiles; appareils de physique, de chimie, optiques électroniques, géodésiques, nautiques, de pesage, de signalisation, de mesurage et de contrôle; appareils pour produire des vides et des vides maxima; appareils d'analyse de gaz et d'air; appareils de liquéfaction et d'épuration de gaz; carburateur à froid ainsi que les éléments des appareils cités, en particulier colonnes de rectification, régénérateurs, absorbeurs, séparateurs, tours de lavage, fonds et pièces d'insertion, appareils d'électrolyse permettant d'obtenir de l'oxygène et de l'hydrogène; appareils d'analyse chimique et physique; appareils d'épuration par voie humide pour acétylène; appareillage à essayer les briques et les autres matériaux de construction; appareils opérant à sec et à pression élevée pour la production d'acétylène; appareils permettant un traitement automatique par acétone; appareils de remplissage automatique de bouteilles de gaz; machine à écrire commandées par impulsions pour enregistrer des valeurs indiquées dans de grandes installations à oxygène; appareils de lecture, d'enregistrement et de régulation actionnés électriquement ou mécaniquement; armoires de régulation pour des réfrigérateurs; appareils de signalisation, de mesurage et de contrôle pour la technique frigorifique, l'analyse de gaz et le soudage électrique; appareils de signalisation optique et acoustique et appareils de

commande électrique pour machines et appareils de soudage; accessoires électriques pour vapeur, pour eau et pour gaz, en particulier manomètres, thermomètres, débitmètres de gaz, thermostats, ampèremètres et voltmètres, compte-tours et transformateurs de mesures; machines et pièces de machines pour la technique du froid, pour la compression de gaz, l'analyse de gaz et la liquéfaction de gaz ainsi que pour des installations à oxygène, à acétylène et d'autres installations d'analyse de gaz et pour des installations minières, à savoir pompes, centrifugeuses, compresseurs, en particulier pour l'air comprimé, compresseurs de gaz pour comprimer de l'oxygène, de l'azote, de l'oxyde de carbone, des mélanges gazeux, des hydrocarbures, de l'ammoniac, des acides soufrés, du chlore et de l'acétylène, compresseurs pour comprimer, sans lubrification des gaz et de l'air, compresseurs fonctionnant sans lubrification, machines et turbines de détente, générateurs et ventilateurs; machines et leurs éléments pour produire de l'acide carbonique à partir du coke, du pétrole et d'autres matières combustibles ainsi qu'à partir des sources naturelles et de gaz de fermentation; moteurs thermiques, machines et turbines à vapeur; moteurs à combustion mobiles et fixes; turbines à gaz; moteurs à réaction et moteurs à fusée; machines motrices et de production de courant à moteur atomique; combinaisons de machines se composant de machines motrices et de machines opératrices, en particulier des groupes Diésel de production de courant de pompage, de soudage et de compressions; moteurs à essence, à gaz, à pétrole, Otto, Diésel et électrique; dynamo; machines électriques de soudage et de découpage; automates de soudure et de découpage, raboteuses de joints ainsi que leurs éléments et accessoires, à savoir convertisseurs, redresseurs, transformateurs de courant, de même commandés à distance, régénérateurs d'impulsions, aimants, amplificateurs magnétiques, amplificateurs à haute fréquence, appareils d'allumage, résistances, relais d'intensité, électrodes en particulier électrodes de soudure, fils de soudure, tête de soudage, chalumeaux, pistolets de soudage, buses de courant et à poudre, selfs, condensateurs, bobines, câbles, batterie, accumulateurs, fiches, contacteurs et fusibles; organes accessoires de soudage, à savoir tables de soudage, positionneurs, engins de transport, patins, tambours de fil, supports de dévidoir; appareils et ustensiles de ménage et de cuisine, d'étable, de jardin et agricoles avec ou sans entraînement motorisé; moteurs fonctionnant hydrauliquement ou pneumatiquement, machines pour la mise en forme et pour l'usinage de matières, machines-outils, en particulier banc de tours, presses hydrauliques, machines pour le travail de la taule, meuleuses, perceuses et machines pour travailler le bois, raboteuses et machines à fileter; machines de construction, outils et outillages avec entraînement motorisé, centrifugeuses, machines,

machines à traire, appareils de transport et d'extraction, bandes, transporteuses, chaînes transporteuses, élévateurs, organes installés sur des véhicules utilisés à des fins industrielles, agricoles et forestières pour le montage de machines de travail, en particulier de ventilateurs, d'élévateurs, d'appareils pour manutentionner et répandre l'engrais, de chargeuses par l'avant ou l'arrière ainsi que des moissonneuses, les machines et appareils cités plus haut étant de même commandés automatiquement ou électriquement, ainsi que parties desdites machines et appareils; courroies d'entraînement, courroies trapézoïdales, tuyaux flexibles; changements de vitesse, organes de commande et d'inversion de marche de ceux-ci; éléments associés, faisant intervenir de la mécanique de précision et de l'électrotechnique pour des commandes automatiques et à distances; commandes de soupapes, cylindres de commande hydrauliques et pneumatiques, blocages de bouteilles pneumatiques, robinets en bois, en métal ou en matière synthétique, coulisseaux; meules frigorifiques, armoires frigorifiques pour usage domestique et industriel, meubles frigorifiques pour installations à self-service, meubles avec réfrigérateurs pour le stockage de denrées alimentaires et d'autres produits; appareils réfrigérateurs et frigorifiques collectifs, meubles frigorifiques, en particulier réfrigérateurs sous forme de bahut, vitrines réfrigérées, buffets réfrigérés, également sous forme combinée, telle que de comptoirs de crèmerie avec partie supérieure permettant d'exposer les produits à la vue et avec dispositifs distributeurs, buffets réfrigérés avec compartiment à grillet, ainsi que leurs éléments constitutifs (étant mobiles, ou rotatifs ou non) et leurs accessoires, à savoir plaques, rôtisseurs et plats en métal, en verre ou en matière synthétique; appareils pour préparer de la glace; cellules réfrigérées et froides, démontables et transportables, portes calorifugées, régulateurs de température, éclairages électriques, portes, garnitures et revêtements décoratifs, miroirs, porcelaine, argile, verre en mica, en particulier sous forme pure, mélangée, solide, frittée et pulvérulente, en tant qu'éléments constitutifs destinés à des utilisations techniques; produits à base de porcelaine, de verre, d'argile et de mica, en particulier douilles en porcelaine utilisées comme récipients à glace comestible, verres d'analyse, voyants en verre pour appareils de mesure et robinetteries, fibres de verre, filtres en tissu de verre, grains de verre utilisés comme flux de soudage, éléments de remplissage à base de porcelaine, d'argile ou de verre pour des colonnes de filtrages ou d'échangeurs de chaleur: explosifs pour mines et carrières; mécanisme de commande, commutateurs horaires et à marche périodique, mécanismes de commande de régénérateurs, minuteries de contact pour dispositifs de dégivrage, mécanismes de programmation pour des processus de réfrigération".

- (4) - 1 à 14, 16 à 22, 24 à 26, 28 à 34
 (5) - LINDE AKTIENGESELLSCHAFT
 Abraham-Lincoln Strasse 21 D-6200 WIESBADEN
 Bundesrepublik Deutschland.
 (6) - K. et M. SATOR

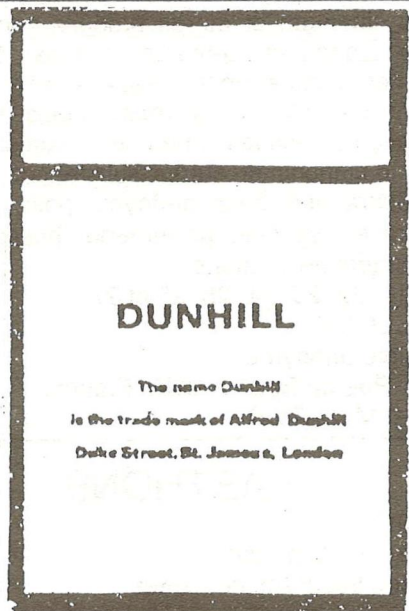

- (1) - 44009
 (2) - 464 - 12 Avril 1987
 (3) - Tabac, brut ou manufacturé; articles pour fumeurs; allumettes.
 (4) - 34
 (5) - La Société dite : ALFRED DUNHILL LIMITED, une Société Britannique, sise 30 Duke Street, St James's, London SW1, Angleterre
 (6) - A. BOUKRAMI



ELEKTRA

- (1) - 44010
 (2) - 1089 - 30 Novembre 1987
 (3) - Produits pré-enregistrés, en particulier disques de phonographe et bandes audio et audio-vidéo pré-enregistrées, cassettes et disques et tous les autres produits compris dans la classe.
 (4) - 9
 (5) - La Société dite : WARNER COMMUNICATIONS INC., une Société organisée et existante selon les lois de l'Etat de Delaware, sise 75 Rockefeller Plaza, New York, N.W. 10019, Etats-unis d'Amérique
 (6) - A. BOUKRAMI

Gates

- (1) - 44011
 (2) - 300 - 18 Avril 1990
 (3) - Courroies pour machines, courroies de transmission d'énergie, courroies de transmission utilisées en automobiles. Tuyaux en caoutchouc, tuyaux flexibles non métalliques, tuyaux non métalliques, conduites flexibles non métalliques.
 (4) - 7 et 17
 (5) - THE GATES RUBBER COMPANY
 900 South Broadway, Denver, Colorado 80217, Etats-Unis d'Amérique
 (6) - K. et M. SATOR



- (1) - 44012
 (2) - 301 - 18 Avril 1990
 (3) - Courroies pour machines, courroies de transmission d'énergie, courroies de transmission utilisées en automobiles. Tuyaux en caoutchouc, tuyaux flexibles non métalliques, tuyaux non métalliques, conduites flexibles non métalliques.
 (4) - 7 et 17
 (5) - THE GATES RUBBER COMPANY
 900 South Broadway, Denver, Colorado 80217, Etats-Unis d'Amérique
 (6) - K. et M. SATOR

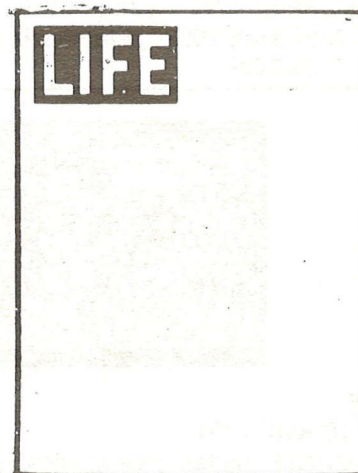

- (1) - 44013
 (2) - 87 - 23 Janvier 1991
 (3) - Imprimés, journaux et périodiques, livres, photographies, cartes, cartes géographiques; cours par correspondance; matériel d'instruction ou d'enseignement; livres de musique; papeterie et articles pour le bureau. Films cinématographiques; films photographiques; films pour la télévision; programmes d'émissions radiophoniques et télévisées; programmes musicaux; émissions radiophoniques et télévisées; supports d'enregistrement et de reproduction du son et des images tels que disques; bandes, fils et autres supports.

- (4) - 9 et 16
 (5) - THE TIME INC. MAGAZINE COMPANY,
 Société organisée et existant selon les lois de l'Etat
 du Delaware, 1271 Avenue of the Americas, New
 York, New York 10020, Etats-Unis d'Amérique
 (6) - K. et M. SATOR

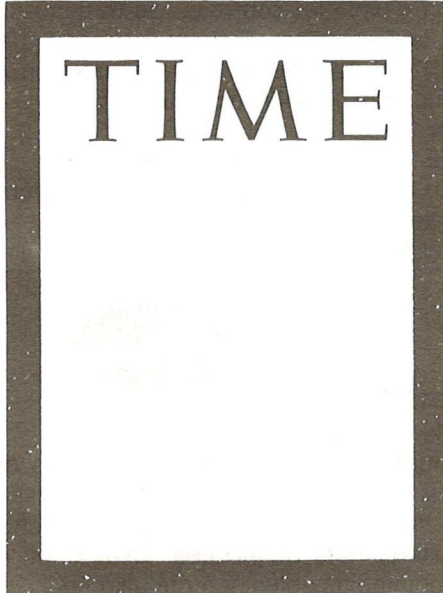

- (1) - 44014
 (2) - 436 - 03 Avril 1991
 (3) - Magazine hebdomadaire
 (4) - 16
 (5) - THE TIME INC. MAGAZINE COMPANY,
 Société organisée et existant selon les lois de l'Etat
 du Delaware, 1271 Avenue of the Americas, New
 York, New York 10020, Etats-Unis d'Amérique
 (6) - K. et M. SATOR

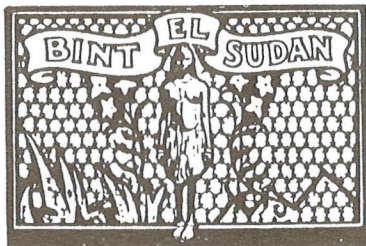

- (1) - 44015
 (2) - 453 - 10 Avril 1991
 (3) - Parfumerie, huiles essentielles, préparations de
 toilette, poudre de talc, aromates utilisés dans la
 parfumerie.
 (4) - 3
 (5) - La Société dite : BUSH BOAKE ALLEN LIMITED,
 Société Britannique, sise à Blackhorse Lane,
 London E 17 5QP, Angleterre
 (6) - A. BOUKRAMI

AGALYS

- (1) - 44016
 (2) - 479 - 24 Avril 1991
 (3) - Fils et tissus de toute nature; vêtements confec-

tionnés en tous genres; lingerie de corps et de
 ménage, notamment draps de lit; bonneterie,
 ganterie, mercerie, corsets, dentelles et broderies,
 rubans et lacets, boutons, boutons à pression,
 crochets et oeillets; épingles et aiguilles, fleurs arti-
 ficielles; tapis, artificielles; tapis, paillassons, nates,
 linoléum et autres produits servant à couvrir
 les planchers, tentures; cordes, ficelles, filets,
 tentes bâches, voiles, sacs, matières de rembour-
 rage (crin, kopok, plumes, algues de mer, etc...),
 matières textiles fibreuses brutes; préparations
 pour blanchir et autres substances pour lessiver,
 préparations pour nettoyer, polir, dégraisser et
 abraser, savons, parfumerie, huiles essentielles,
 cosmétiques, lotions.

- (4) - 3, 16, 22, 23, 24, 25, 26 et 27
 (5) - JALLA S.A
 Société anonyme
 131, Rue du Bac - PARIS, France.
 (6) - K. et M. SATOR

AETHONE

- (1) - 44017
 (2) - 664 - 26 Juin 1991
 (3) - Produits pharmaceutiques
 (4) - 5
 (5) - SOCIÉTÉ CIVILE DES BREVETS DETROIS
 CHAMI
 Société Civile
 45, Rue de Clichy
 75009 PARIS, France
 (6) - K. et M. SATOR

CX

- (1) - 44018
 (2) - 690 - 03 Juillet 1991
 (3) - Huiles lubrifiantes et graisses, inclus huiles de
 moteurs et autres produits dans la classe des
 productions de pétrole.
 (4) - 4
 (5) - CALTEX PETROLEUM CORPORATION,
 Société organisée et existant selon les lois de l'Etat
 du Delaware, 125 East John Carpenter Freeway,
 ville de Irving, Etat du Texas, Etats-Unis
 d'Amérique
 (6) - K. et M. SATOR

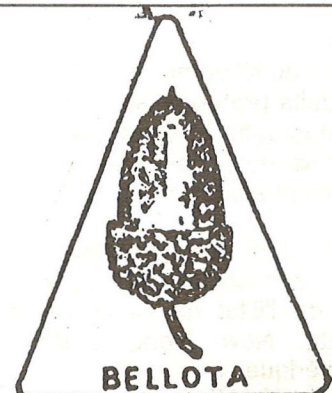

- (1) - 44019

- (2) - 707 - 09 Juillet 1991
- (3) - Toute espèce d'outils à main et d'instruments.
- (4) - 8
- (5) - PATRICIO ECHEVERRIA - S.A. - de Nationalité Espagnole, LEGAZPIA (GIUPOZCOA), Espagne
- (6) - A. BOUKRAMI

STIVANE

- (1) - 44020
- (2) - 714 - 10 Juillet 1991
- (3) - Produits pharmaceutiques, vétérinaires et hygiéniques; produits diététiques pour enfants et malades; emplâtres, matériel pour pansement; matières pour plomber les dents et pour empreintes dentaires; désinfectants; préparations pour détruire les mauvaises herbes et les animaux nuisibles.
- (4) - 5
- (5) - SOCIETE DE CONSEILS DE RECHERCHES ET D'APPLICATIONS SCIENTIFIQUES (S.C.R.A.S.) Société Anonyme Française
51/53, Rue du Docteur Blanche 75016 PARIS, France
- (6) - M. ZIZINE

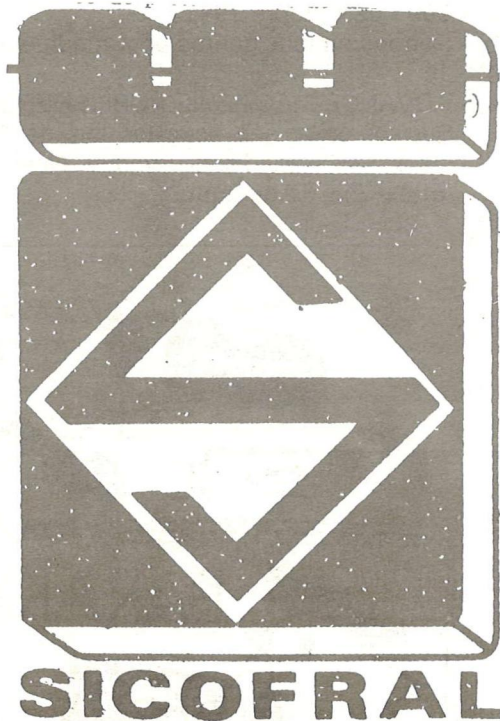

- (1) - 44021
- (2) - 762 - 30 Juillet 1991
- (3) - Coffres forts et armoires fortes.
- (4) - 6
- (5) - S.I.C.O.F.R.A.L.
Société Industrielle des Coffres Forts Algériens
Route de Koléa - Zone Industrielle de Bou Ismail,
B.P. 70, Bou Ismail, Algérie



- (1) - 44022

SEA-GULL

- (2) - 783 - 14 Août 1990
- (3) - Bracelets montres
- (4) - 14
- (5) - CHINA NATIONAL LIGHT INDUSTRIAL PRODU-CTS IMPORT AND EXPORT CORPORATION
Liaoning Road, 172 Tientsin, R.P. Chine
- (6) - K. et M. SATOR



- (1) - 44023
- (2) - 795 - 18 Août 1991
- (3) - Produits en cuir et imitation
- (4) - 18 -25
- (5) - Monsieur SALHI Ammar
04 Boulevard VICTOR HUGO, 16000, Alger

adidas

- (1) - 44024
- (2) - 840 - 11 Septembre 1991
- (3) - Ballons pour jouer, plus particulièrement des ballons de foot-ball.
- (4) - 28
- (5) - La Société dite : ADIDAS SARRAGAN FRANCE S.A.R.L. sise Route de Saessolsheim, 6 7 700 Landersheim, France
- (6) - A. BOUKRAMI

BAILEY

- (1) - 44025
- (2) - 850 - 14 Septembre 1991
- (3) - Ponts, bacs, flotteurs, radaux, poutres, tours ou pylônes, estrades ainsi que des panneaux et des parties de tous lesdits articles tous fabriqués en métal.
- (4) - 6 et 12
- (5) - THOS STOREY (ENGINEERS) LIMITED
Société Britannique, Tiviot Works Portwood,
Stockport CHESHIRE, Grande-Bretagne
- (6) - M. ZIZINE



- (1) - 44026

- (2) - 862 - 18 Septembre 1991
- (3) - Parfums et cosmétiques
- (4) - 3
- (5) - Monsieur FEGUIRI Tahar
BP N° 86 Dar El Beida, Alger

CASTOLIN-EUTECTIC

- (1) - 44027
- (2) - 864 - 18 Septembre 1991
- (3) - "Baguettes, électrodes, décapants, ainsi que tout genre de matériaux pour la soudure de métaux, appareils, installations outils et accessoires pour soudage et brasage".
- (4) - 1, 3, 6, 7, 8, 9
- (5) - CASTOLIN S.A., SAINT SULPICE, 1025 SUISSE
- (6) - R. BOUCHAMA

CASTOLIN

- (1) - 44028
- (2) - 865 - 18 Septembre 1991
- (3) - "Matériaux de soudures de tout genre, matériaux d'appart, baguettes, fils bandes laminées et électrodes de soudure, matières chimico-techniques, décapants, liants et matières desoxydantes; appareils de soudure et de coupage, accessoires de soudures."
- (4) - 1, 3, 6, 7, 8, 9
- (5) - CASTOLIN S.A., SAINT SULPICE, 1025 SUISSE
- (6) - R. BOUCHAMA

SEIKO

- (1) - 44029
- (2) - 874 - 24 Septembre 1991
- (3) - Machines et machines-outils; moteurs (à l'exception des moteurs pour véhicules terrestres); accouplements et courroies de transmission (à l'exception de ceux pour véhicules terrestres); instruments agricoles; couveuses pour les oeufs. Machine à coudre. Machine à tricoter. Appareils et instruments scientifiques, nautiques, géodésiques, électriques, photographique, cinématographiques, optiques, de pesage, de mesurage, de signalisation, de contrôle (inspection); de secours (sauvetage) et d'enseignement; appareils pour l'enregistrement, la transmission, la reproduction du son ou des images; supports d'enregistrement magnétiques, disques acoustiques; distributeurs automatiques et mécanismes pour appareils à préparation; caisses enregistreuses, machines à calculer et équipement pour le traitement de l'information; extincteurs. Appareils d'éclairage, de chauffage, de production de vapeur, de cuisson, de réfrigération, de séchage, de ventilation, de distribution d'eau et installations sanitaires; et tout l'électroménager. Divers.
- (4) - 7, 9, 11 et 42

- (5) - Au nom de : Monsieur VERCESI VIRGILIO ANGELO Président de la Société EUROPE-ALGERIE ayant son siège Principal à Rue Icheridene au N° 2 Beaulieu, El Harrach, Algerie
- (6) - A. BOUKRAMI

GALBEN

- (1) - 44030
- (2) - 898 - 02 Octobre 1991
- (3) - Préparations pour tuer les mauvaises herbes et détruire la vermine.
- (4) - 5
- (5) - AGRIMONT S.p.A.
31, Foro Buonaparte, Milan, Italie
- (6) - M. ZIZINE

VOGUE

- (1) - 44031
- (2) - 909 - 02 Octobre 1991
- (3) - Patrons en tous genres pour mode et couture.
- (4) - 16
- (5) - ADVANCE MAGAZINE PUBLISHERS INC.
Société organisée sous les lois de l'Etat de New York, 350, Madison Avenue New York 10017, Etats-Unis d'Amérique
- (6) - K. et M. SATOR

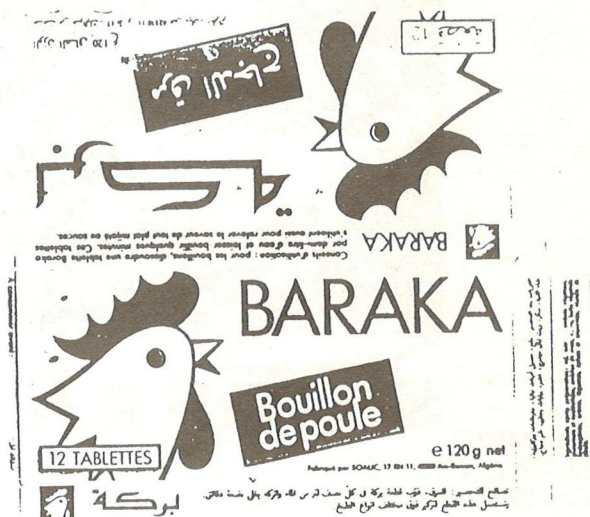

- (1) - 44032
- (2) - 917 - 06 Octobre 1991
- (3) - Viandes, poisson, volaille et gibier, extraits de viande; fruits et légumes conservés, séchés et cuits; gelées, confitures; oeufs, lait et produits laitiers; huiles et graisses comestibles; sauces à salade; conservés. Café, thé, cacao, sucre, riz, tapioca, sagou succédanés du café, farines et préparations faites de céréales, pain, pâtisserie et

confiserie, glaces comestibles, miel sirop de melasse; levure poudre pour faire lever; sel moultarde; vinaigre, sauce épices; glace à rafraichir.

- (4) - 29, 30
 (5) - Société SOALIC
 Cité CHAIBIA, Ouled CHBEL, CHEBLI, Wilaya de Blida, Algérie

Au Rivet d'Or

- (1) - 44033
 (2) - 931 - 08 Octobre 1991
 (3) - Rivets et Oeillets
 (4) - 6
 (5) - SARL SEROL "Au Rivet d'Or"
 Zone Industrielle Bou Ismaïl n° 74, BP 64 Bou Ismaïl Tipaza, Algérie

PUMPAC

- (1) - 44034
 (2) - 932 - 09 Octobre 1991
 (3) - Roulement à cylindres
 (4) - 6
 (5) - SKF USA Inc.,
 Société organisée et existante selon les lois de l'Etat de Delaware, (Etats-Unis d'Amérique), 1100 First Avenue, King of Prussia, Pennsylvania 19406, Etats-Unis d'Amérique
 (6) - M. ZIZINE

ARAUCO

- (1) - 44035
 (2) - 935 - 09 Octobre 1991
 (3) - Bûches de bois et bois pour la fabrication de pâte de bois. Contre-plaqué, planches dures et panneaux en bois.
 (4) - 19 et 31
 (5) - Celulosa Arauco Y Constitucion S.A. Agustinas 1070, 6th F1., SANTIAGO, Chili
 (6) - M. ZIZINE

PUROLATOR

- (1) - 44036
 (2) - 937 - 09 Octobre 1991
 (3) - Installations d'éclairage, de chauffage, de production de vapeur, de cuisson, de réfrigération, de séchage, de ventilation, de distribution d'eau et installations sanitaires, notamment filtres à air, filtres à eau, filtres à huile, filtres pour la purification de tous autres fluides, ainsi que leurs éléments et pièces détachées.
 (4) - 11, 12
 (5) - Société dite : PUROLATOR PRODUCTS, INC., Société organisée selon les lois de l'Etat de Delaware (E.U.A.), Two Warren Place, 6100 S. Yale, Suite 900, TULSA, Etat d'Oklahoma, Etats-Unis d'Amérique
 (6) - M. ZIZINE

PUROLATOR

- (1) - 44037
 (2) - 938 - 09 Octobre 1991
 (3) - Filtres à huile plus particulièrement destinés aux automobiles et aux moteurs à explosion.
 (4) - 7, 12
 (5) - Société dite : PUROLATOR PRODUCTS, INC., Société organisée selon les lois de l'Etat de Delaware (E.U.A.), Two Warren Place, 6100 S. Yale, Suite 900, TULSA, Etat d'Oklahoma, Etats-Unis d'Amérique
 (6) - M. ZIZINE



- (1) - 44038
 (2) - 939 - 09 Octobre 1991
 (3) - Cuir et imitation du cuir, articles en ces matières non compris dans d'autres classes, peaux, malles et valises, parapluies, parasols et cannes; fouets, harnais et sellerie. Jeux, jouets, articles de gymnastique et de sport (à l'exception des vêtements), ornements et décorations pour arbre de Noël.
 (4) - 18, 28
 (5) - PONY INTERNATIONAL, INC.
 Société organisée et existant selon les lois de l'Etat du Delaware, 251 Park Avenue South, ville de New York, Etat de New York, Etats-Unis d'Amérique
 (6) - K. et M. SATOR

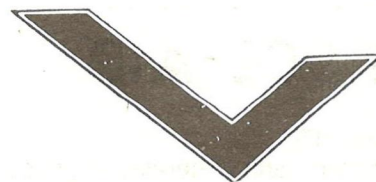

- (1) - 44039
 (2) - 940 - 09 Octobre 1991
 (3) - Vêtements, Y compris les bottes, les souliers et les pantoufles.
 (4) - 25
 (5) - PONY INTERNATIONAL, INC.
 Société organisée et existant selon les lois de l'Etat du Delaware, 251 Park Avenue South, ville de New York, Etat de New York, Etats-Unis d'Amérique
 (6) - K. et M. SATOR



- (1) - 44040
 (2) - 942 - 13 Octobre 1991
 (3) - Bière; ale et porter, eaux minérales et gazeuses et autres boissons non alcooliques, sirop et autres préparations pour faire des boissons.
 (4) - 32
 (5) - La Société dite : MILLER BREWING COMPANY une Société organisée et existante selon les lois de l'Etat du Wisconsin, sise 3939 West Highland Boulevard, Milwaukee, Wisconsin, Etats-Unis d'Amérique
 (6) - A. BOUKRAMI



- (1) - 44041
 (2) - 943 - 13 Octobre 1991
 (3) - Stylos et crayons à bille.
 (4) - 16
 (5) - La Société dite : WALKER PEN S.p.A. sise Via Cebrosa 21 10036 Settimo Torinese (Province de Turin), Italie.
 (6) - A. BOUKRAMI

KOOL-AID

- (1) - 44042
 (2) - 944 - 13 Octobre 1991
 (3) - Bière, ale et porter; eaux minérales et gazeuses et autres boissons non alcooliques; sirops et autres préparations pour faire des boissons.
 (4) - 32
 (5) - KRAFT GENERAL FOODS, INC. une Société de l'Etat de Delaware, sise à Kraft Court, Glenview, Illinois 60025, Etats-Unis d'Amérique
 (6) - A. BOUKRAMI

VIDAL SASSOON

- (1) - 44043
 (2) - 945 - 13 Octobre 1991

- (3) - Préparations cosmétiques; produits de toilette; préparations de toilette y compris les préparations pour les cheveux; lotions pour les cheveux; shampooings; savons; parfumerie et huiles essentielles, déodorants et désodorisants; dentifrices. Petits ustensiles et récipients pour le ménage; brosses, peignes, éponges; récipients compris dans la classe; ustensiles et nécessaires de toilette. Vêtements; vêtements pour le sport et la détente; chaussures y compris les bottes, les chaussures et les pantoufles.
 (4) - 3, 21 et 25
 (5) - La Société dite : RICHARDSON-VICKS INC. sise One Procter & Gamble Plaza Cincinnati, Ohio, Etats-Unis d'Amérique
 (6) - A. BOUKRAMI

أيريس

- (1) - 44044
 (2) - 946 - 13 Octobre 1991
 (3) - Produits d'ordinateurs comme les mini-ordinateurs, stations d'exploitation, sous-systèmes d'affichage vidéo, serveurs de classement, serveurs d'ordinateurs, circuits intégrés, tableaux de circuits imprimés, logiciel d'ordinateurs, pièces détachées, périphériques, accessoires, composants, manuels et autres publications fournies avec ces produits ou séparément.
 (4) - 9 et 16
 (5) - La Société dite : SILICON GRAPHICS, INC. (une Société de l'Etat de Delaware, Etats-Unis d'Amérique) sise 2011 North Shoreline Boulevard, Mountain View, California 94039- 7311, Etats-Unis d'Amérique
 (6) - A. BOUKRAMI

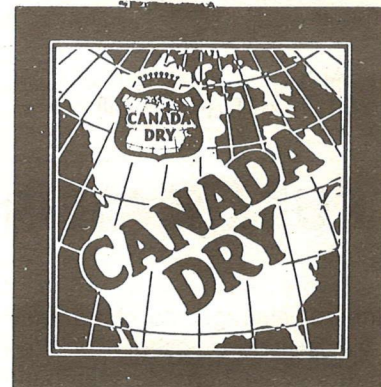

- (1) - 44045
 (2) - 947 - 13 Octobre 1991
 (3) - Boissons non alcooliques et préparations pour faire ces boissons; jus de fruits.
 (4) - 32
 (5) - La Société dite : CANADA DRY CORPORATION LIMITED, une Société organisée et existante sous les lois d'Irlande, sise Townparks Industrial Estate, Athy, County Kildare, République d'Irlande
 (6) - A. BOUKRAMI



- (1) - 44046
- (2) - 948 - 13 Octobre 1991
- (3) - Boissons non alcooliques et préparations pour faire ces boissons; jus de fruits.
- (4) - 32
- (5) - La Société dite : SCHWEPES INTERNATIONAL LIMITED, une Société du Royaume Uni, sise 1/4, Connaught Place, London, WC2 2BK, Angleterre
- (6) - A. BOUKRAMI

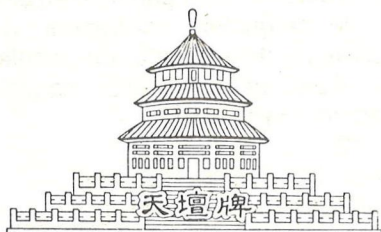

Temple of Heaven

- (1) - 44047
- (2) - 949 - 13 Octobre 1991
- (3) - " Thé "
- (4) - 30
- (5) - La Société dite : CHINA NATIONAL NATIVE PRODUCE & ANIMAL BY-PRODUCTS IMPORT & EXPORT CORPORATION SHANGHAI TEA BRANCH sise 74, Dian Chi Road, Shanghai, République Populaire de Chine
- (6) - A. BOUKRAMI



- (1) - 44048
- (2) - 950 - 14 Octobre 1991
- (3) - Sirops, Jus.
- (4) - 32
- (5) - S.A.R.L. Flash Algérie
176, Rue Saïdi Ahmed, B.P 108, 16120 Bordj
El Kiffan, Alger

BELAROUSI

- (1) - 44049
- (2) - 951 - 14 Octobre 1991
- (3) - Cosmétiques : Parfums, eaux de toilette, crème, laits, lotions, etc...
- (4) - 3
- (5) - DERMAL, Ets. BELAROUSI
Rue 5,N 16, Zonca, Birkhadem, Alger, 16330

ELAN

- (1) - 44050
- (2) - 952 - 14 Octobre 1991
- (3) - Cosmétiques : Parfums, eaux de toilette, crème, laits, lotions, etc...
- (4) - 3
- (5) - DERMAL, Ets. BELAROUSI
Rue 5,N 16, Zonca, Birkhadem, Alger, 16330

L'Eau Précieuse

- (1) - 44051
- (2) - 953 - 15 Octobre 1991
- (3) - Produits Hygiéniques
- (4) - 3 et 5
- (5) - Docteur BOUKRAA Khaled
Cité des Falaises Bt. A/4, Aïn Taya, Boumerdès,
Algérie



- (1) - 44052
- (2) - 954 - 15 Octobre 1991
- (3) - Produits, cosmétiques, lotion pour les cheveux.
- (4) - 3
- (5) - Docteur BOUKRAA Khaled, Laboratoire VITAGENE
Cité des Falaises Bt. A/4, Aïn Taya, Boumerdès,
Algérie

Vityl

- (1) - 44053
- (2) - 955 - 15 Octobre 1991
- (3) - Réalisation et production de produits para-pharmaceutiques, cosmétiques, chimiques.

- (4) - 3, 5 et 42
 (5) - Docteur BOUKRAA Khaled, Laboratoire Vityl
 Cité des Falaises Bt. A/4, Aïn Taya, Boumerdès,
 Algérie

MIMECHE

- (1) - 44054
 (2) - 15 Octobre 1991
 (3) - Vêtements
 (4) - 25
 (5) - Monsieur MIMECHE Mahmoud
 11, Rue Chahid Menouer, Eucalyptus El-Harrach,
 Alger

INTER - PUBLICATIONS

المجلات المختلفة

- (1) - 44055
 (2) - 957 - 15 Octobre 1991
 (3) - Journaux et revues
 (4) - 16, 35
 (5) - Monsieur B E R D I Zoubir
 32 Bis Rue Tahar CHAAF, Alger

TELE MAGAZINE

- (1) - 44056
 (2) - 958 - 15 Octobre 1991
 (3) - Journaux et revues
 (4) - 16, 35
 (5) - INTER-PUBLICATIONS
 32 Bis Rue Tahar CHAAF, Alger

INTER JEUX

- (1) - 44057
 (2) - 959 - 15 Octobre 1991
 (3) - Journaux et revues
 (4) - 16, 35
 (5) - INTER-PUBLICATIONS
 32 Bis Rue Tahar CHAAF, Alger

- (2) - 960 - 15 Octobre 1991
 (3) - Yaourt
 (4) - 29
 (5) - Monsieur SADI Mohamed "Laiterie du SAHEL"
 Rue BEN AISSA, Douera, Wilaya de Tipaza,
 Algérie

ELECTRO PLUS

- (1) - 44059
 (2) - 961 - 16 Octobre 1991
 (3) - Appareils et instruments scientifiques, nautiques,
 électriques, photographiques, cinématographiques,
 optiques, de pesage, de mesurage, de signali-
 sation de contrôle (inspection), de secours
 (sauvetage) et d'enseignement, appareils pour l'en-
 seignement, la transmission, la reproduction du
 son ou des images : supports d'enregistrement ma-
 gnétiques, disques acoustiques : distributeurs auto-
 matiques et mécanismes pour appareils à prépaie-
 ment : caisses enregistreuses, machines à calculer.
 équipement pour le traitement de l'information
 et les ordinateurs. Appareils d'éclairage, de chauf-
 fage, de production de vapeur, de cuisson, de
 réfrigération, de séchage, de ventilation, de distri-
 bution d'eau et installations sanitaires. Program-
 mation pour ordinateurs.
 (4) - 9, 11, 42
 (5) - Monsieur BENDJABER Djamel
 3, Rue Pirrette, Alger-Centre

ELDEPRYL

- (1) - 44060
 (2) - 962 - 16 Octobre 1991
 (3) - Produits pharmaceutiques.
 (4) - 5
 (5) - SANOFI
 Société Anonyme
 40, Avenue George V, 75008 PARIS, France
 (6) - K. et M. SATOR

ETOPOPHOS

- (1) - 44061
 (2) - 964 - 16 Octobre 1991
 (3) - Préparations anticancéreuses.
 (4) - 5
 (5) - BRISTOL-MYERS SQUIBB COMPANY
 Société constituée sous les lois de l'Etat de
 Delaware, 345 Park Avenue, New York, Etat de
 New York, Etats-Unis d'Amérique
 (6) - K. et M. SATOR

TAXCYTOL

- (1) - 44062
 (2) - 965 - 16 Octobre 1991
 (3) - Préparations anticancéreuses.
 (4) - 5

LAITERIE DU SAHEL DOUERA



- (1) - 44058

- (5) - BRISTOL-MYERS SQUIBB COMPANY
Société constituée sous les lois de l'Etat de Delaware, 345 Park Avenue, New York, Etat de New York, Etats-Unis d'Amérique
- (6) - K. et M. SATOR

ETOPOFOS

- (1) - 44063
(2) - 966 - 16 Octobre 1991
(3) - Préparations anticancéreuses.
(4) - 5
(5) - BRISTOL-MYERS SQUIBB COMPANY
Société constituée sous les lois de l'Etat de Delaware, 345 Park Avenue, New York, Etat de New York, Etats-Unis d'Amérique
- (6) - K. et M. SATOR

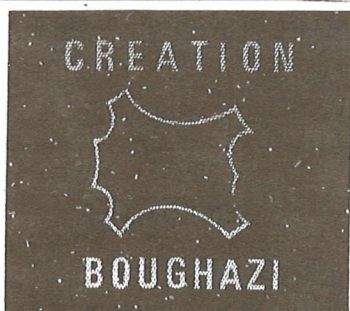

- (1) - 44064
(2) - 967 - 19 Octobre 1991
(3) - Vêtements et lingerie
(4) - 25
(5) - Monsieur BOUGHAZI Rachid
Lot SAIDI Ahmed - n° 84, Bordj El Kiffan, Alger

MEHOR - BOUTONNERIE

- (1) - 44065
(2) - 969 - 20 Octobre 1991
(3) - Cintres pour vêtements, boutons
(4) - 20, 26
(5) - Monsieur MEHOR Miloud
Zone Industrielle SIDI CHAMI, Hai Nadjma, Oran, Algérie

NASSIMA

- (1) - 44066
(2) - 970 - 21 Octobre 1991
(3) - Vêtements
(4) - 25
(5) - Monsieur BENOAMER Mouloud
Douar BELAOUADI N° 450, Larba, Wilaya de Blida, Algérie

FRED

FABRICATION, PRESENTATION
EXPORTATION, DISTRIBUTION

- (1) - 44067
(2) - 971 - 21 Octobre 1991

- (3) - Produits chimiques destinés à l'industrie, aux sciences, à la photographie, ainsi qu'à l'agriculture, l'horticulture et la sylviculture; résines artificielles à l'état brut, matières plastiques à l'état brut; engrais pour les terres; compositions extinctrices; préparations pour la trempe et la soudure des métaux; produits chimiques destinés à conserver les aliments; matières tannantes; adhésifs (matières collantes) destinés à l'industrie. Couleurs, vernis, laques; préservatifs contre la rouille et contre la détérioration du bois; matières tinctoriales; mordants; résines naturelles à l'état brut; métaux en feuilles et en poudre pour peintres, décorateurs, imprimeurs et artistes. Préparations pour blanchir et autres substances pour lessiver; préparations pour nettoyer, polir, dégraisser et abraser; savons; parfumerie, huiles essentielles, cosmétiques, lotions pour les cheveux; dentifrices. Huiles et graisses industrielles; lubrifiants; produits pour absorber, arroser et lier la poussière; combustibles (y compris les essences pour moteurs) et matières éclairantes; bougies, mèches. Produits pharmaceutiques, vétérinaires et hygiéniques; substances diététiques à usage médical, aliments pour bébés; emplâtres, matériel pour pansements; matières pour plomber les dents et pour empreintes dentaires; désinfectants; produits pour la destruction des animaux nuisibles; fongicides, herbicides. Métaux communs et leurs alliages; matériaux de constructions métalliques; constructions transportables métalliques; matériaux métalliques pour les voies ferrées; câbles et fils métalliques non électriques; serrurerie et quincaillerie métalliques; tuyaux métalliques; coffres-forts; produits métalliques non compris dans d'autres classes; minerais. Machines pour véhicules terrestres; accouplements et courroies de transmission (à l'exception de ceux pour véhicules terrestres); instruments agricoles; couveuses pour les oeufs. Outils et instruments à main entraînés manuellement; coutellerie, fourchettes et cuillers; armes blanches; rasoirs. Appareils et instruments scientifiques, nautiques, géodésiques, électriques, photographiques, cinématographiques, optiques, de pesage, de mesurage, de signalisation, de contrôle (inspection), de secours (sauvetage) et d'enseignement; appareils pour l'enseignement, la transmission, la reproduction du son ou des images; supports d'enregistrement magnétiques, disques acoustiques; distributeurs automatiques et mécanismes pour appareils à préparation; caisses enregistreuses, machines à calculer, équipement pour le traitement de l'information et les ordinateurs; extincteurs. Appareils et instruments chirurgicaux, médicaux, dentaires et vétérinaires, membres, yeux et dents artificiels; articles orthopédiques; matériel de suture. Appareils d'éclairage, de chauffage, de production de vapeur, de cuisson, de réfrigération, de séchage, de ventilation, de distribution d'eau et installations sanitaires. Véhicules; appareils de locomotion par terre, par

air ou par eau. Armes à feu; munitions et projectiles; explosifs; feux d'artifice. Métaux précieux et leurs alliages et produits en ces matières ou en plaqué non compris dans d'autres classes; joaillerie, bijouterie, pierres précieuses; horlogerie et instruments chronométriques. Instruments de musique. Papier, carton et produits en ces matières, non compris dans d'autres classes; produits de l'imprimerie; articles pour reliures; photographies; papeterie; adhésifs (matières collantes) pour la papeterie ou le ménage; matériel pour les artistes; pinceaux; machines à écrire et articles de bureau (à l'exception des meubles); matériel d'instruction ou d'enseignement (à l'exception des appareils); matières plastiques pour l'emballage (non compris dans d'autres classes); cartes à jouer; caractères d'imprimerie; clichés. Caoutchouc, gutta-percha, gomme, amiante, mica et produits en ces matières non compris dans d'autres classes; produits en matières plastiques mi-ouvrées; matières à calfeutrer, à étouper et à isoler; tuyaux flexibles non métalliques. Cuir et imitations du cuir, produits en ces matières non compris dans d'autres classes; peaux d'animaux; malles et valises; parapluies, parasols et cannes; fouets et sellerie. Matériaux de construction non métalliques; tuyaux rigides non métalliques pour la construction; asphalte, poix et bitume; constructions transportables non métalliques; monuments non métalliques. Meubles, glaces (miroirs), cadres; produits, non compris dans d'autres classes, en bois, liège, roseau, jonc, osier, corne, os, ivoire, baleine, écaille, ambre, nacre, écume de mer, succédanés de toutes ces matières ou en matières plastiques. Ustensiles et récipients pour le ménage ou la cuisine (ni en métaux précieux, ni en plaqué); peignes et éponges; brosse; (à l'exception des pinceaux); matériaux pour la brosse; matériel de nettoyage; paille de fer; verre brut et mi-ouvré (à l'exception du verre de construction); verrerie, porcelaine et faïence non comprises dans d'autres classes. Cordes, ficelles, filets, tentes, bâches, voiles, sacs (non compris dans d'autres classes); matières de rembourrage (à l'exception du caoutchouc ou des matières plastiques); matières textiles fibreuses brutes. Fils à usage textile. Tissus et produits textiles non compris dans d'autres classes; couvertures de lit et de table. Vêtements, chaus-sures, chapellerie. Dentelles et broderies, rubans et lacets; boutons, crochets et oeillets, épingles et aiguilles; fleurs artificielles. Tapis, paillassons, nattes, linoléum et autres revêtements de sols; tentures murales non en matières textiles. Jeux, jouets; articles de gymnastique et de sport non compris dans d'autres classes; décorations pour arbres de Noël. Viande, poissons, volaille et gibier; extraits de viande, fruits et légumes conservés, séchés et cuits; gelées, confitures; oeufs, lait et produits laitiers; huiles et graisses comestibles; sauces à salade, conserves. Café, thé, cacao, sucre, riz,

tapioca, sagou, succédanés du café; farines et préparations faites de céréales, pain, pâtisserie et confiserie, glaces comestibles; miel, sirop de mélasse; levure, poudre pour faire lever; sel, moutarde; vinaigre, sauces (à l'exception des sauces à salade); épices; glace à rafraîchir. Produits agricoles, horticoles, forestiers et graines, non compris dans d'autres classes; animaux vivants; fruits et légumes frais; semences, plantes et fleurs naturelles; aliments pour les animaux, malt. Bières; eaux minérales et gazeuses et autres boissons non alcooliques; boissons de fruits et jus de fruits; sirops et autres préparations pour faire des boissons. Boissons alcooliques (à l'exception des bières). Tabac; articles pour fumeurs; allumettes. Publicité et affaires. Assurances et finances. Constructions et réparations. Communications. Transport et entreposage. Traitement de matériaux. Education et divertissement. Divers.

- (4) - 1 à 42
 (5) - S O T R A C O
 4, Boulevard Victor Hugo, Alger.

ECOWATER

- (1) - 44068
 (2) - 972 - 21 Octobre 1991
 (3) - Appareils et équipement pour le traitement de l'eau, y compris appareils à conditionner l'eau, filtres, distillateurs, systèmes d'osmose inverse; pièces, accessoires et composants pour tous ces produits.
 (4) - 11
 (5) - La Société dite : ECOWATER SYSTEMS INC, une Société organisée et existante selon les lois de l'Etat de Delaware, Etats-Unis d'Amérique, sise
 1 890 Woodlane Drive, Woodbury, Minnesota, 55125, Etats-Unis d'Amérique
 (6) - A. BOUKRAMI



- (1) - 44069
 (2) - 973 - 21 Octobre 1991
 (3) - Appareils et équipement pour le traitement de l'eau, y compris appareils à conditionner l'eau, filtres, distillateurs, systèmes d'osmose inverse; pièces, accessoires et composants pour tous ces produits.

- (4) - 11
 (5) - La Société dite : ECOWATER SYSTEMS INC.
 une Société organisée et existante selon les lois de l'Etat de Delaware, Etats-Unis d'Amérique, sise 1890 Woodlane Drive, Woodbury, Minnesota, 55125, Etats-Unis d'Amérique
 (6) - A. BOUKRAMI

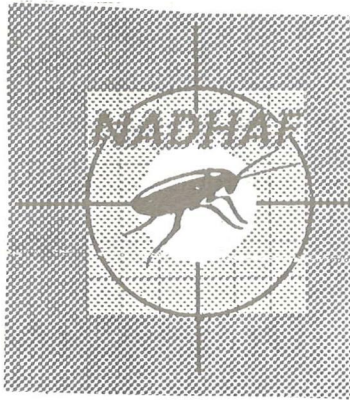

- (1) - 44070
 (2) - 974 - 23 Octobre 1991
 (3) - Pièges à cafards
 (4) - 5
 (5) - SARL PHYDRA
 13 Rue de la Vallée, Kouba, Alger



- (1) - 44071
 (2) - 975 - 23 Octobre 1991
 (3) - Pièges à cafards
 (4) - 5
 (5) - SARL PHYDRA
 13 Rue de la Vallée, Kouba, Alger

SABER INEL

- (1) - 44072
 (2) - 976 - 23 Octobre 1991
 (3) - Vêtements
 (4) - 25
 (5) - Madame ARBAOUI Houria
 Cité Radieuse Bt. B, Cage 12, Belfort, El Harrach, Alger

DENSO

- (1) - 44073
 (2) - 977 - 26 Octobre 1991
 (3) - Alternateurs, (électriques), pompes à air comprimé, dynamos, dispositifs d'allumage électriques ou électroniques pour moteurs à combustion interne, filtres (à huile) étant des éléments de systèmes de

graissage de moteurs à combustion interne, bougies d'allumage pour moteurs, filtres pour le nettoyage de l'air (pour moteurs) magnétos (d'allumage jumelées) pour moteurs, magnétos d'allumage pour moteurs pompes (à combustible) pour moteurs, compresseurs pour appareils à conditionner l'air, bougies à incandescence pour moteurs Diésel, radiateurs à appel d'air pour moteur Diésel, systèmes électriques à injection de combustible pour moteurs à combustion interne, pompes à injection de combustible pour moteurs Diésel, radiateurs pour moteurs. Compteurs de vitesse, tachimètres, compteurs de combustibles, indicateurs de température d'huile, indicateurs d'oxygène, thermomètres à résistance, antennes, postes radiotéléphoniques, relais électriques, compteurs combinés pour véhicules. Installation de conditionnement de l'air pour véhicules, purificateurs d'air (électroniques), poêles (à essence), poêles (électriques); appareils de conditionnement de l'air, condensateurs pour appareils de conditionnement de l'air, évaporateurs pour appareils de conditionnement de l'air. Essuie-glaces pour automobiles, lave-glaces pour automobiles, indicateurs de direction pour automobiles, démarreurs pour automobiles, avertisseurs pour véhicules, moteurs (électriques) pour véhicules terrestres, signaux d'alarme (d'inversion) pour véhicules, systèmes anti-polluants pour moteurs de véhicules terrestres.

- (4) - 7, 9, 11 et 12
 (5) - La Société dite : NIPPONDENSO CO., LTD.
 sise au N° 1, 1-chome, Shewa-cho, Kariya-shi, Aichi-ken, Japon
 (6) - A. BOUKRAMI



- (1) - 44074
 (2) - 978 - 26 Octobre 1991
 (3) - Publicité et affaires. Fourniture d'espaces de bureau à louer.
 (4) - 35 et 36
 (5) - La Société dite : THE HEADQUARTERS COMPANIES, sise 120 Montgomery Street, Suite 1040, San Francisco, California CA 94104, Etats-Unis d'Amérique
 (6) - A. BOUKRAMI



- (1) - 44075
 (2) - 979 - 28 Octobre 1991
 (3) - Viande, poisson, volaille et gibier; extraits de viande; fruits et légumes conservés, séchés et cuits; gelées, confitures; oeufs lait et autres produits laitiers, huiles et graisses comestibles; conserves, pickles. Café, thé, cacao, sucre, riz, tapioca, sagou, succédanés du café; farines et

préparations faites de céréales, pain, biscuits, gâteaux, pâtisserie et confiserie, glaces comestibles; miel, sirop de mélasse; levure, poudre pour faire lever; sel, moutarde; poivre, vinaigre, sauces; épices, glace.

- (4) - 29 et 30
 (5) - La Société dite : MARS, INCORPORATED
 sise 6885, Elm Street, McLean - Virginia 22101-3883, Etats-Unis d'Amérique
 (6) - A. BOUKRAMI

SOMINEX

- (1) - 44076
 (2) - 980 - 28 Octobre 1991
 (3) - Produits pharmaceutiques, vétérinaires et hygiéniques et en particulier préparations médicinales pour combattre l'insomnie.
 (4) - 5
 (5) - La Société dite : BEECHAM GROUP p.l.c.,
 sise SB House, Great West Road, Brentford, Middlesex, TW8 9BD, Angleterre.
 (6) - A. BOUKRAMI



- (1) - 44077
 (2) - 981 - 29 Octobre 1991
 (3) - Bicarbonate de soude, Colorant aromatique, Epices, Flan, Chocolat en poudre, Henné, Farine de Maïs, Tisane, Levure.
 (4) - 3, 5, 30
 (5) - Monsieur BOUSSAID Zaher
 Douar LABAZIZ BOUGARA, Wilaya de Blida, Algérie

PEDI-RELAX

- (1) - 44078
 (2) - 982 - 29 Octobre 1991
 (3) - Produits pour l'hygiène et les soins des pieds.
 (4) - 3 et 5
 (5) - PIERRE FABRE COSMETIQUE
 Société anonyme
 45, Place Abel Gance, 92100 BOULOGNE, France
 (6) - K. et M. SATOR

ELANCYL

- (1) - 44079
 (2) - 983 - 29 Octobre 1991
 (3) - Produits amincissants contre la cellulite, à savoir : huiles gels et lotions pour massages et pour bains, savons et crèmes pour massages. Produits pharmaceutiques, hygiéniques et diététiques possédant à la fois une action amincissante et contre la cellulite. Gants spéciaux pour massages contre la cellulite.
 (4) - 3, 5, 10
 (5) - PIERRE FABRE COSMETIQUE
 Société anonyme
 45, Place Abel Gance, 92100 BOULOGNE, France
 (6) - K. et M. SATOR

Dr DUCRAY

- (1) - 44080
 (2) - 984 - 29 Octobre 1991
 (3) - Produits de parfumerie, produits de beauté, cosmétiques, produits d'hygiène non médicamenteux tels que : savons de toilette, shampooings, lotions capillaires, dentifrices, déodorants, talc, etc... Produits d'hygiène médicamenteux tels que : savons dermatologiques, shampooings traitants, antiperspirants, crèmes pour les soins de la peau, etc... Produits diététiques; produits pharmaceutiques.
 (4) - 3 et 5
 (5) - PIERRE FABRE COSMETIQUE
 Société anonyme
 45, Place Abel Gance, 92100 BOULOGNE, France
 (6) - K. et M. SATOR

ESSO

- (1) - 44081
 (2) - 987 - 29 Octobre 1991
 (3) - Produits chimiques de toute nature. Teintures, apprêts, couleurs encaustiques, vernis, laques et accessoires pour peinture. Préparations pour blanchir, lessiver, nettoyer, détacher. Savons, parfumerie et articles de toilette. Huiles et graisses industrielles, raffinées, demi-raffinées ou brutes provenant du pétrole, avec ou sans mélange de substances animales, végétales ou minérales, pour tous usages. Tous produits lubrifiants. Produits et composés pétrolifères de toutes espèces; dérivés, sous-produits et résidus de produits ou de composés pétrolifères de toutes espèces, produits, produits composés à l'aide des produits ci-dessous pour tous usages et notamment goudrons, combustibles minéraux. Charbon de bois et agglomérés mixtes et comprimés. Produits pharmaceutiques, vétérinaires et hygiéniques, désinfectants, préparations pour détruire les mauvaises herbes et les animaux nuisibles. Brûleurs à huile et leurs pièces détachées, pièces et organes d'équi-

pement de chauffage par combustibles liquides; articles, préparations, organes et tous produits et accessoires pour le fonctionnement et l'entretien des automobiles et des aéronefs, notamment bandages, pneus, chambres à air, accumulateurs, bougies d'allumage, courroies de ventilateurs, tuyaux de radiateurs, chaînes pour roues, équipement d'éclairage, antigels pour radiateurs; préparations pour arrêts de fuites. Articles à imprimer, à écrire et articles de bureau; articles en papier et en carton. Asphaltes, bitumes et matériaux de construction de route. Articles d'épicerie et de confiserie.

- (4) - 1 à 7, 9, 11, 12, 16, 17, 19, 29, et 30
 (5) - ESSO SOCIÉTÉ ANONYME FRANÇAISE
 Société anonyme française
 6, avenue André Prothin, 92- COURBEVOIE,
 France
 (6) - K. et M. SATOR

OLD GRAND-DAD

- (1) - 44082
 (2) - 988 - 29 Octobre 1991
 (3) - Boissons alcooliques
 (4) - 33
 (5) - JIM BEAM BRANDS CO.,
 Société organisée et existant selon les lois de l'Etat
 du Delaware, 510 Lake Cook Road, Deerfield,
 Illinois, Etats-Unis d'Amérique
 (6) - K. et M. SATOR

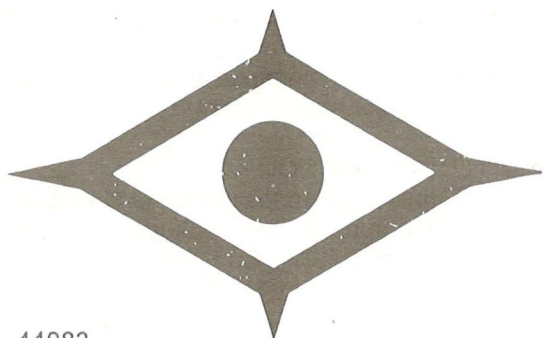

- (1) - 44083
 (2) - 993 - 29 Octobre 1991
 (3) - Fers; aciers; aciers semi-finis; aciers laminés; fer et acier secondaires; déchets métalliques d'acier et de fer; cuivre et alliages à base de cuivre; aluminium et alliages à base d'aluminium; magnésium et alliages à base de magnésium; titane et alliages à base de titane; zirconium; tous les produits précités sous forme de tôles, de tiges, de barres, et billettes; réservoirs métalliques pour le traitement du sol; réservoirs métalliques pour le traitement des égouts; réservoirs métalliques pour le stockage d'eau industrielle; réservoirs métalliques de stockage de liquides; réservoirs métalliques de stockage de gaz; et réservoirs métalliques de stockage de gaz liquéfiés. Pièces de machines; à

savoir vilebrequins, arbres d'hélices, arbres de butée, arbres de rotors, aubes de turbines, pièces coulées pour turbines, bagues d'extrémités pour générateurs de turbines à vapeur, roues à aubes pour turbines hydrauliques, arbres de générateurs, enveloppes de générateurs, brides de générateurs, têtes de générateurs, plaques tubulaires de générateurs; ajutages, l'ensemble sous forme de pièces de machines pour l'énergie nucléaire et de réservoirs sous pression pour l'énergie nucléaire en tant que pièces de machines; rouleaux pour laminoirs; pièces concasseurs; pièces pour presses mécaniques; pièces usinées pour fours rotatifs; pièces de machines mélangeuses; pièces de machines d'extrusion et de machines de moulage par injection; machines de coulée continue; presses d'extrusion directe et indirecte; presses hydrauliques d'extrusion; presse à extrusion de tuyaux et tubes en acier; presses hydrauliques de forgeage par refoulement, de cisaillement et de traitement du carbone; presses mécaniques de forgeage; machines de compression isostatique à chaud et à froid; concasseurs; broyeurs à pulvériser; machines à tamis et alimentation à vibration machines pour le préchauffage de suspensions; disques à décapsuler le coton, refroidisseurs de clinker; unité d'agrégats, réservoir sous pression stratifié, réservoir sous pression monobloc, tour et récipient pour l'énergie chimique, pétrolière et atomique; machines d'évaporation à grille ouverte; machines de séparation de gaz et d'air; tube de réformage, réacteur, robinet à boisseau sphérique, vanne d'arrêt, expenseur, turbine à expansion, compresseur alternatif, compresseur à vis; compresseur centrifuge, compresseur axial, compresseur de recyclage, pompe à vide, turbine à gaz en tout que pièces de générateurs d'électricité; ensembles générateurs mobiles à turbines à gaz; moteurs; moteurs à combustion interne, à vapeur, à fusée et à réaction à l'exclusion des véhicules terrestres; machines de mélange de caoutchouc; machines d'enroulement de talons; machine de traitement de pneumatiques; machine de pelletisation d'équilibrage pour composés de caoutchouc, machine de vulcanisation de pneumatiques; machine pour pneumatiques; machine de mélange en continu; machine extrudeuse de plastiques; machine de pelletisation pour composés plastiques; machine de moulage par injection; machine de revêtement de fils; machine de préparation de fibres de type viande; machines d'étirage de fibres optiques; machine de stabilisation des sols; machine de revêtement en couche mince; machine d'agitation magnétique; machine de gravure; canal de carburant, tube de gaine de carburant, divers types de réservoirs sous pression, et unités de récupération de gaz radioactifs arrière en tant qu'éléments de générateurs à énergie nucléaire, robots industriels automatiques de peinture par pulvérisation; robots industriels de soudure; télémanipulateurs asservis; bandes transporteuses pour déchets; machines de

broyage de déchets de pneumatiques; machines de désalinisation; excavatrices hydrauliques; pelles électriques pour mines; benne preneuse en tant que pièce de machines pour mines; machines à grue flottantes; dragues à grappins; entraînement de barges de battage pneumatique; machines à barges à grues de dragage, entraînement diésel de battage; machines excavatrices à roues à godets; bandes continues de déchargement; perceuse, alésoir, fraise à queue, fraise mère développante, fraise, outils de coupe à pointe en carbure, en céramique et en cermet en tant que pièces pour machines de coupe pour métaux; machines d'usinage de métaux; machines pour mines et machines de fabrication d'outils de construction; machines de manipulation de marchandises et pièces correspondantes; charrues et laboureuses agricoles à moteurs; machines de pêche; machines pour l'industrie chimique et leurs pièces; machines textiles et leurs pièces; machines pour l'industrie alimentaire et les boissons et leurs pièces; machines pour scieries, et la fabrication de contre-plaqué et leurs pièces; machines de production de pulpe, de papiers et de transformation de papier et leurs pièces; machines d'impression ou de reliure au bois et leurs pièces; machines à coudre (y compris machines à coudre industrielles); machines de tannerie de cuir, machines de fabrication et le traitement du tabac; machines pour l'industrie de la verrerie; machines pour l'industrie du revêtement et de la peinture ou machines de pulvérisation et leurs pièces; transmissions pour moteurs de machines industrielles. Commandes électriques, magnétiques-électriques et mécaniques-électriques de machines pour la génération d'électricité et pour l'énergie nucléaire; fils électriques; câbles électriques; téléphones; fil pour électrode de soudure; électrode de soudure; photocopieuses; commandes électriques pour machines de traitement de produits alimentaires ou de fabrication de pneumatiques. Unité de désulfuration et de dénitrification; unités d'enlèvement de mercure; unités de collecte de poussières; unités de traitement d'eau pour gravier et usines de broyage; incinérateurs de déchets de pneumatiques par pyrolyse; panneaux d'absorption et nattes d'amortissement des sons; unités municipales d'alimentation en eau et de traitement de rebuts d'égouts; fours industriels; fourneaux; fours; chaudières; chaudières à eau chaude; chaudières à air chaud; radiateurs; fours de chauffage d'air; unités de conditionnement d'air du type à entrée unique; éléments chauffants pour routes en asphalte; unités commerciales de réfrigération et de refroidissement; machines à glace à tube de refroidissement; évaporateurs à refroidissement; réfrigérateurs; et incinérateurs commerciaux. Hélices; éléments de pilotage de bateaux et navires, pièces structurelles et gouvernails, couple de l'arrière; pièces structurelles et ensembles structurels d'avion; pièces structurelles et ensembles structu-

rels de voitures de chemin de fer; voitures électriques automatiques sans conducteur pour nouveau système de transit urbain; roues pour automobiles; engrenages pour bicyclettes et pour motocyclettes; automobiles automatisées; engrenages pour bicyclettes; camions-grues hydrauliques; et camions-grues mécaniques pour terrains difficiles.

(4) - 6, 7, 9, 11, 12

(5) - KABUSHIKI KAISHA KOBE SEIKO SHO

Société japonaise

3-18, 1-Chome, Wakino-hama-cho, Chuo-ku KOBE 651, JAPON

(6) - K. et M. SATOR

DAENYX

(1) - 44084

(2) - 994 - 29 Octobre 1991

(3) - Appareils et instruments scientifiques, nautiques, géodésiques, électriques, photographiques, cinématographiques, optiques, de pesage, de mesure, de signalisation, de contrôle (inspection), de secours (sauvetage), et d'enseignement; appareils pour l'enregistrement, la transmission, la reproduction du son ou des images; supports d'enregistrement magnétiques, disques acoustiques; distributeurs automatiques et mécanismes pour appareils à prépaiement; caisses enregistreuses, machines à calculer et équipement pour le traitement de l'information; extincteurs; télécopieurs, microscopes, télescopes, jumelles, téléviseurs, installations stéréophoniques pour véhicules automobiles, postes téléphoniques, ordinateurs personnels, moniteurs; aspirateurs de poussières. Appareils d'éclairage, de chauffage, de production de vapeur, de cuisson, de réfrigération, de séchage, de ventilation, de distribution d'eau et installations sanitaires; fours à microondes.

(4) - 9 et 11

(5) - DAEWO CORPORATION

Société organisée selon les lois de la Corée du Sud 541, Namdaemun-Ro, 5-ka, Chung-ku, SEOUL - REPUBLIQUE DE COREE.

(6) - K. et M. SATOR

NIGHTSIGHT

(1) - 44085

(2) - 996 - 02 Novembre 1991

(3) - Lanternes et lampes, lampes-flasch et piles sèches. Appareils d'éclairage, de chauffage, de production de vapeur, de cuisson, de réfrigération, de séchage de ventilation, de distribution d'eau et installations sanitaires.

(4) - 11

(5) - COLEMAN OUTDOOR PRODUCTS, INC.

Société américaine organisée selon les lois de l'Etat de Delaware, 250, North St. Francis Avenue, WICHITA, KANSAS 67201, Etats-Unis d'Amérique

(6) - K. et M. SATOR

COLEMAN

- (1) - 44086
- (2) - 997 - 02 Novembre 1991
- (3) - Lanternes et lampes, lampes-flash et piles sèches, poêles et fourneaux, y compris leurs pièces et accessoires. Appareils d'éclairage, de chauffage, de production de vapeur, de cuisson, de réfrigération, de séchage, de ventilation, de distribution d'eau et installations sanitaires.
- (4) - 11
- (5) - THE COLEMAN COMPANY, INC.
Société américaine organisée selon les lois de l'Etat du Kansas, 250, North St. Francis Avenue, WICHITA, KANSAS 67201, Etats-Unis d'Amérique
- (6) - K. et M. SATOR

- (2) - 999 - 03 Novembre 1991
- (3) - Tabac brut ou manufacturé; articles de fumeurs et allumettes.
- (4) - 34
- (5) - La Société dite : JAPAN TOBACCO INC.
une Société organisée et existante selon les lois du Japon, sise 2-1, Toranomom 2-chome, Minato-ku, Tokyo, Japan
- (6) - A. BOUKRAMI

MILD SEVEN

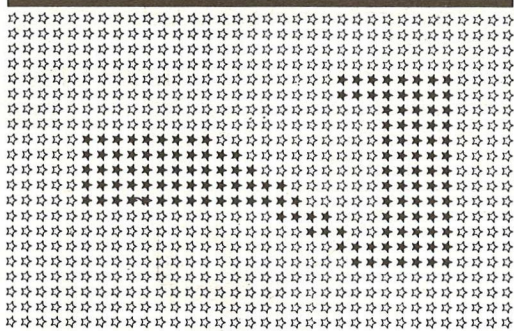

- (1) - 44087
- (2) - 998 - 03 Novembre 1991
- (3) - Tabac brut ou manufacturé; articles de fumeurs et allumettes.
- (4) - 34
- (5) - La Société dite : JAPAN TOBACCO INC.
une Société organisée et existante selon les lois du Japon, sise 2-1, Toranomom 2-chome, Minato-ku, Tokyo, Japan
- (6) - A. BOUKRAMI

- (1) - 44089
- (2) - 1000 - 03 Novembre 1991
- (3) - Tabac brut ou manufacturé; articles de fumeurs et allumettes.
- (4) - 34
- (5) - La Société dite : JAPAN TOBACCO INC.
une Société organisée et existante selon les lois du Japon, sise 2-1, Toranomom 2-chome, Minato-ku, Tokyo, Japan
- (6) - A. BOUKRAMI



RHODOPOL

- (1) - 44090
- (2) - 1001 - 03 Novembre 1991
- (3) - Produits chimiques destinés à l'industrie, la science, la photographie, l'agriculture, l'horticulture, la sylviculture; résines artificielles et synthétiques, matières plastiques à l'état brut (sous forme de poudres, de liquides ou de pâtes); engrais pour les terres (naturels et artificiels); compositions extinctrices; trempes et préparations chimiques pour la soudure; produits chimiques destinés à conserver les aliments; matières tannantes; substances adhésives destinées à l'industrie. Préparations pour blanchir et autres substances pour lessiver; préparations pour nettoyer, polir, dégraisser et abraser; savons; parfumerie, huiles essentielles, cosmétiques, lotions pour les cheveux; dentifrices. Huiles et graisses industrielles (autres que les huiles et les graisses comestibles et les huiles essentielles); lubrifiants; compositions à lier la poussière; compositions combustibles (y compris les essences pour moteurs) et matières éclairantes; chandelles, bougies, veilleuses et mèches.
- (4) - 1, 3 et 4
- (5) - La Société dite : RHÔNE-POULENC CHIMIE
sise 25, Quai Paul Doumer, 92400 Courbevoie, France
- (6) - A. BOUKRAMI

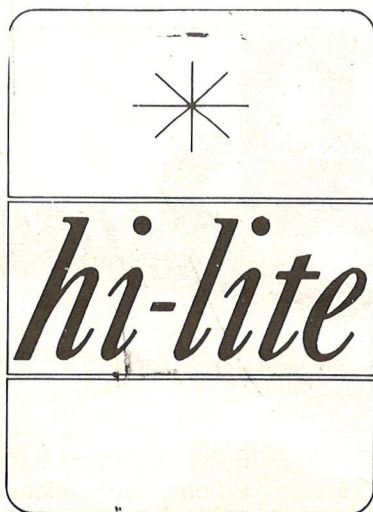

- (1) - 44088

HOUSSE " EL HAYET "

- (1) - 44091

- (2) - 1002 - 09 Novembre 1991
- (3) - Housse automobile, repose têtes automobiles
- (4) - 12
- (5) - Monsieur SAMET Mohamed
Garnitures automobiles, Hay El Hayet, rue 3 n° 7,
Kouba, Alger



- (1) - 44092
- (2) - 1003 - 11 Novembre 1991
- (3) - Appareils et installations pour l'adoucissement ou l'épuration de l'eau.
- (4) - 11
- (5) - Au nom de : VERCESI VIRGILIO ANGELO
Président de la Société "EUROPE-ALGERIE
Traitement eau "S.R.L." ayant son siège Principal à
Rue Icheridene N;2 BEAULIEU, El Harrach,
Algérie
- (6) - A. BOUKRAMI

ROBB

- (1) - 44093
- (2) - 1004 - 11 Novembre 1991
- (3) - Inhalations, liniments, baumes, pommades; préparations et substances pharmaceutiques; préparations et substances hygiéniques; préparations et substances vétérinaires.
- (4) - 5
- (5) - La Société dite : PATERSON ZOCHONIS PUBLIC LIMITED COMPANY
une Société du Royaume-Uni
sise 60, Whitworth Street, Manchester, Angleterre
- (6) - A. BOUKRAMI

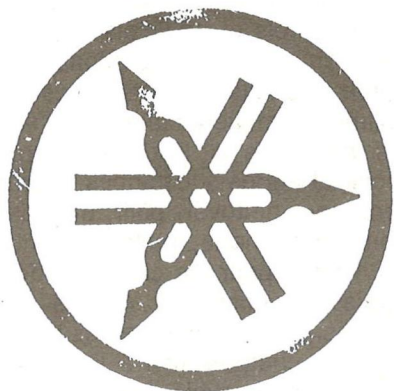

- (1) - 44094
- (2) - 1007 - 11 Novembre 1991
- (3) - Appareils et instruments scientifiques, nautiques, géodésiques, électriques (y compris la TSF), photographiques, cinématographiques, optiques, de pesage, de mesurage, de signalisation, de contrôle, (inspection), de secours (sauvetage) et d'enseignement; appareils automatiques déclenchés par l'introduction d'une pièce de monnaie ou d'un jeton; machines parlantes; caisses enregistreuses, machines à calculer; appareils extincteurs. Instru-

ments de musique (à l'exception des machines parlantes et appareils de TSF). Jeux, jouets; articles de gymnastique et de sport (à l'exception des vêtements); ornements et décorations pour arbres de Noël.

- (4) - 9, 15 et 28
- (5) - La Société dite : YAMAHA CORPORATION,
une Société organisée et existante sous les lois du Japon, sise 10-1, Nakazawa-cho, Hamamatsu-shi, Shizuoka-ken, Japon
- (6) - A. BOUKRAMI



- (1) - 44095
- (2) - 1008 - 11 Novembre 1991
- (3) - Repas préparés et casse-croute.
- (4) - 29 et 30
- (5) - La Société dite : MARS, INCORPORATED
sise 6885, Elm Street McLean - Virginia 22101-3883, Etats-Unis d'Amérique
- (6) - A. BOUKRAMI



print

- (1) - 44096
- (2) - 1009 - 11 Novembre 1991
- (3) - Plastique laminé
- (4) - 17
- (5) - La Société dite : ABET S.p.A.
sise Viale dell'Industria 19, 12042 BRA (Province de Cuneo) Italie.
- (6) - A. BOUKRAMI



- (1) - 44097
- (2) - 1010 - 11 Novembre 1991
- (3) - Carrosserie
- (4) - 12
- (5) - CARROSSERIE INDUSTRIELLE BENSERAYE
58, Avenue Colonel Amirouche, DRAA BEN KHEDDA (15100) Tizi-Ouzou, Algérie



- (1) - 44098
- (2) - 1011 - 11 Novembre 1991
- (3) - Carrosserie
- (4) - 12
- (5) - CARROSSERIE INDUSTRIELLE BENSERAYE
58, Avenue Colonel Amirouche, DRAA BEN
KHEDDA (15100), Tizi-Ouzou, Algérie

K A M Y

- (1) - 44099
- (2) - 1012 - 11 Novembre 1991
- (3) - Cosmétiques
- (4) - 3
- (5) - Etablissements GUIDOUM Khaled
Rue des Frères MOKRANE, Koléa, Wilaya de
Tipaza, Algérie

BISCUITERIE ALSACIENNE

- (1) - 44100
- (2) - 1013 - 13 Novembre 1991
- (3) - Café, Thé, Cacao, chocolat, sucre, riz, tapioca,
sagou, succédanés du café, farines et préparations
faites de céréales, pain, biscuits, gâteaux, pâtis-
serie et confiserie, glaces comestibles, miel, sirop
de mélasse, levure, poudre pour faire lever, sel,
moutarde, poivre, vinaigre, sauces, épices, glaces.
- (4) - 30
- (5) - GENERALE BISCUIT,
Société anonyme
4-6, Rue Edouard Vaillant
91200 ATHIS-MONS, France
- (6) - K. et M. SATOR

Vaseline Chesebrough

- (1) - 44101
- (2) - 1014 - 13 Novembre 1991
- (3) - Produits pharmaceutiques, vétérinaires et hygiéni-
ques, produits diététiques pour enfants et malades,
emplâtres, matériel pour pansements, matières
pour plomber les dents et pour empreintes den-
taires, désinfectants, préparations pour détruire les
mauvaises herbes et les animaux nuisibles.
- (4) - 5

- (5) - CHESEBROUGH-POND'S INC.
Société de droit américain, 33, Benedict Place,
Greenwich, Connecticut 06830, Etats-Unis
d'Amérique
- (6) - K. et M. SATOR

MURATTI

- (1) - 44102
- (2) - 13 Novembre 1991
- (3) - Des tabacs manufacturés sous toutes formes,
cigares et cigarettes, articles pour fumeurs.
- (4) - 34
- (5) - FABRIQUES DE TABAC REUNIES S.A.
Société Suisse,
3 quai Jeanrenaud
CH-2003 NEUCHATEL, SUISSE
- (6) - K. et M. SATOR

PROSTIN

- (1) - 44103
- (2) - 13 Novembre 1991
- (3) - Produits pharmaceutiques, et notamment produits
oxytociques.
- (4) - 5
- (5) - THE UPJOHN COMPANY
Société organisée selon les lois de l'Etat de
Delaware (E.U.A.) 7000 Portage Road,
KALAMAZOO, Etat de Michigan, Etats-Unis
d'Amérique
- (6) - M. ZIZINE

SLASH

- (1) - 44104
- (2) - 1018 - 13 Novembre 1991
- (3) - Préparations pour détruire les mauvaises herbes et
les animaux nuisibles
- (4) - 5
- (5) - ROHM AND HAAS COMPANY
Independance Mall West, Philadelphie,
Pennsylvanie 19105, Etats-Unis d'Amérique
- (6) - M. ZIZINE

TITANOX

- (1) - 44105
- (2) - 1019 - 13 Novembre 1991
- (3) - Peintures soit en poudre, soit en pâte, soit
préparées.
- (4) - 2
- (5) - KRONOS, INC.
Société de l'Etat du Delaware, 1221 Avenue of the
Americas NEW YORK, N.Y. Etats-Unis d'Amérique
- (6) - M. ZIZINE

SCOTCHCAST

- (1) - 44106
- (2) - 1020 - 13 Novembre 1991

- (3) - Produits chimiques destinés à l'industrie, résines, matières servant à calfeutrer, revêtements plastiques ou non pour les installations électriques.
- (4) - 1, 2, 11, 17 et 19
- (5) - MINNESOTA MINING AND MANUFACTURING COMPANY
Société de nationalité américaine organisée et régie sous les lois de l'Etat de Delaware SAINT-PAUL Minnesota 55133-3427, Etats-Unis d'Amérique
- (6) - M. ZIZINE

SCOTCH

- (1) - 44107
- (2) - 1021 - 13 Novembre 1991
- (3) - Ruban enregistreur de son pour reproduction magnétique.
- (4) - 9
- (5) - MINNESOTA MINING AND MANUFACTURING COMPANY
Société de nationalité américaine organisée et régie sous les lois de l'Etat de Delaware SAINT-PAUL Minnesota 55133-3427, Etats-Unis d'Amérique
- (6) - M. ZIZINE

SCOTCHLITE

- (1) - 44108
- (2) - 1022 - 13 Novembre 1991
- (3) - Matériaux réfléchissant la lumière, notamment sous forme de pellicules, de feuilles, de plaques, de panneaux de rubans adhésifs, de tissus, de peinture, produits de revêtement et analogues, utilisables comme catadioptré pour la signalisation diurne et nocturne en toutes couleurs sur des surfaces fixes et mobiles.
- (4) - 1, 2, 9, 11, 12, 16, 17, 19, 20, 24, 25, 26, 27 et 28
- (5) - MINNESOTA MINING AND MANUFACTURING COMPANY
Société de nationalité américaine organisée et régie sous les lois de l'Etat de Delaware, SAINT-PAUL Minnesota 55133-3427, Etats-Unis d'Amérique
- (6) - M. ZIZINE

AHf

- (1) - 44109

- (2) - 1023 - 16 Novembre 1991
- (3) - Edition et communication. Prestation de service à l'édition et à la communication. Elaboration de livres, brochures, dépliants, revues bibliographiques. Communication sous toutes ses formes.
- (4) - 16, 35, 38
- (5) - Monsieur AMRANI Ahmed
99 Boulevard Bougara, El Biar, Alger

MAGELEC

MAGHREB ELECTROMENAGER

- (1) - 44110
- (2) - 1024 - 16 Novembre 1991
- (3) - Outils et instruments à main entraînés manuellement; coutellerie, fourchettes et cuillers; armes blanches; rasoirs. Disques acoustiques; machines à calculer, appareils d'éclairage, de chauffage, de production de vapeur, de cuisson, de réfrigération, de séchage, de ventilation, de distribution d'eau et installations sanitaires. Ustensiles et récipients pour le ménage ou la cuisine.
- (4) - 8, 9, 11, 21
- (5) - SOTRACO
Route d'Alger, Tizi-Ouzou, Algerie

BISCUITERIE



- (1) - 44111
- (2) - 1025 - 16 Novembre 1991
- (3) - Biscuiterie, Madeleines, Sablés, Boudoirs etc... et tous produits de la biscuiterie.
- (4) - 30
- (5) - Madame I R A I N Anissa
Biscuiterie Pralinor
18 Avenue Pasteur Aïn Benian, Tipaza, Algérie

LA ROYALE

- (1) - 44112
- (2) - 1026 - 18 Novembre 1991
- (3) - Dattes
- (4) - 29
- (5) - Monsieur NIA Taoufik - Négociant Exportateur produits Agro-Alimentaires DRAPAL, B.P N°131 25005 Constantine, R.P. Algérie

BRIOL

- (1) - 44113
- (2) - 1027 - 18 Novembre 1991
- (3) - Cosmétiques : Parfums, Eaux de toilette, Crèmes, Laits, Lotions, etc...
- (4) - 3
- (5) - DERMAL, Etablissements BELAROUSSI Rue 5.N 16. Zonca, Birkhadem, Alger, 16330

ARISTON

- (1) - 44114
- (2) - 1030 - 20 Novembre 1991
- (3) - Cuisinières à gaz et électriques, réfrigérateurs, machines à laver le linge et machines à laver la vaisselle.
- (4) - 7 et 11
- (5) - La Société dite : MERLONI FINANZIARIA S.p.A. Société Italienne, sise Viale Merloni, 45, Fabriano, Italie.
- (6) - A. BOUKRAMI

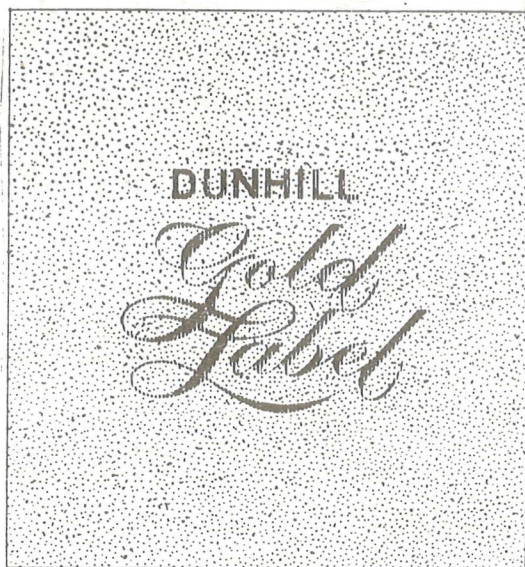

- (1) - 44115
- (2) - 1031 - 20 Novembre 1991
- (3) - Tabacs, brut ou manufacturé, articles pour fumeurs, allumettes et tous les autres produits de la classe 34.
- (4) - 34
- (5) - La Société dite : ALFRED DUNHILL LIMITED, une Société du Royaume Uni, sise 30 Duke Street, St James's London SW1, Angleterre
- (6) - A. BOUKRAMI



- (1) - 44116
- (2) - 1032 - 20 Novembre 1991
- (3) - Tabac, brut ou manufacturé, articles pour fumeurs, allumettes et tous les autres produits de la classe 34.
- (4) - 34
- (5) - La Société dite : ROTHMANS OF PALL MALL LIMITED, Société organisée et existante sous les lois de Liechtenstein, sise à Staedt le 36, 9490 Vaduz, Liechtenstein
- (6) - A. BOUKRAMI

BELL + HOWELL

- (1) - 44117
- (2) - 1034 - 20 Novembre 1991
- (3) - Machines à plier le papier, machines à ouvrir le courrier automatisées, systèmes pour adresser le courrier et imprimer électro-mécaniques, c'est-à-dire machines à adresser programmables sans impact utilisant des impimeurs à gicleur d'encre; machines à trier les documents et le courrier; machines de collationnement et d'insertion de documents et de courrier; machines de décodage de documents et de courrier; machines de codage de documents et de courrier; machines à peser les documents et le courrier; machines à découper les documents, de fusionnement et d'impression; machines à insérer et à sceller les enveloppes; machines à ouvrir les enveloppes, en classe internationale 7. Systèmes de gestion de documents avec assistance informatique pour l'emmagasinage et le recouvrement de documents sur microfilm consistant en un ordinateur, monitor d'ordinateurs, transmission de disque optique, caméras à micro-films, lecteurs imprimeurs sur microfilms et logiciel de systèmes; systèmes de gestion de documents avec assistance informatique pour l'emmagasinage et le recouvrement de documents sur disque optique consistant en un ordinateur, monitor d'ordinateur, transmission de disque optique, scanner numérique, imprimeur à laser, et logiciel de systèmes; systèmes de duplication de microfilms diazo films c'est-à-dire reproducteurs autonomes de microfilms et imprimeurs de films; film diazo; microfilm et équipement de duplication et micro-

films à chemise vésiculaire; systèmes de recherche de documents consistant en une transmission de disque optique, monitor, scanner de document, et caméra/ enregistreur/ indexeur de microfilms; systèmes de microfilmage consistant en un enregistreur de microfilms rotatif, codeur de microfilms et ordinateurs, systèmes de monitoring d'ordinateur c'est-à-dire monitor d'ordinateur et logiciel pour superviser l'efficacité des machines d'insertion du courrier; systèmes d'emmagasinage et de recouvrement de documents consistant en un mini-ordinateur, enregistreur de microfilms, lecteur/imprimeur de microfilms et logiciel de systèmes; scanners d'ordinateurs; matériel d'ordinateurs d'est-à-dire, monitors, imprimeurs; transmissions de disques et de bandes; postes de travail d'affichage graphique d'ordinateurs; cartes de microfiches; lecteurs de microfilms/microfiches; duplicateurs de chemises de microfilms/microfiches; caméras pour microfilms/microfiches; enregistreurs de microfilms/microfiches; lecteurs/imprimeurs de microfilms/microfiches; appareils à insérer les chemises de microfilms/microfiches; machines à étiqueter les chemises de microfilms/microfiches; imprimeurs/remplisseurs de microfilms/microfiches; lecteurs de chemises de microfilms/microfiches; chemises de microfilms/microfiches; machines de lecture caractères optiques, en classe internationale 9.

(4) - 7 & 9

(5) - La Société dite : BELL & HOWELL COMPANY une Société organisée et existante selon les lois de l'Etat de Delaware, Etats-Unis d'Amérique, sise 5215 Old Orchard Road Skokie, Illinois 6007.7-10 76, Etats-Unis d'Amérique

(6) - A. BOUKRAMI



(1) - 44118

(2) - 1035 - 20 Novembre 1991

(3) - Appareils et instruments scientifiques, nautiques, géodésiques, électriques, photographiques, cinématographiques, optiques, de pesage, de mesurage, de signalisation, de contrôle (inspection), de secours (sauvetage) et d'enseignement; appareils pour l'enregistrement, la transmission, la reproduction du son ou des images; supports d'enregistrement magnétiques, disques acoustiques; distributeurs automatiques et mécaniques, pour appareils à préparation; caisses enregistreuses, machines à calculer, ordinateurs, équipement pour le traite-

ment de l'information et les ordinateurs; extincteurs; enregistreurs et lecteurs de cassettes, appareils de radio portables, lecteurs de disques compact, disques, cassettes et disques compact. Education et divertissement.

(4) - 9 et 41

(5) - PHILIP MORRIS PRODUCTS INC.

Société organisée sous les lois de l'Etat de Virginie
3601 Commerce Road, Richmond, VIRGINIA
23234, Etats-Unis d'Amérique

(6) - K. et M. SATOR

METAIR

(1) - 44119

(2) - 20 Novembre 1991

(3) - Préparations et substances pharmaceutiques.

(4) - 5

(5) - AKTIEBOLAGET ASTRA

a Swedish Joint Stock Company

Kvarnbergagatan 16, S-151 85 Sodertalje, SUEDE

(6) - K. et M. SATOR

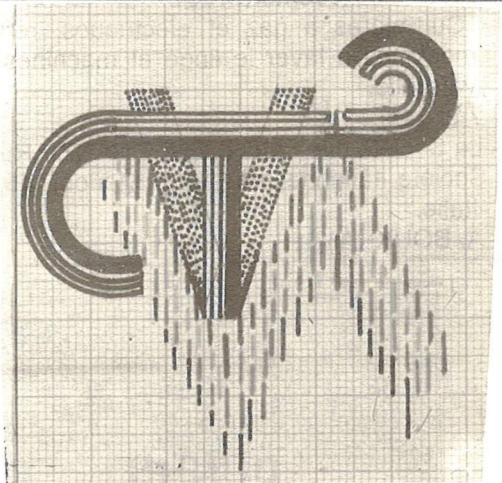

(1) - 44120

(2) - 1038 - 26 Novembre 1991

(3) - Vêtement, tapis, lingerie, boîte en cuir, coffret de voyage, coffret de toilettes, sac à dos, sac à main, sac à provision, sac de plage, sac de voyage, cartable, porte carte, portefeuille, porte monnaie.

(4) - 18, 24, 25, 27

(5) - SARL STRICVILLE

Gérant : Monsieur BENALI Hocine

Boulevard de l'Hopital Aïn Oussera, Wilaya de Djelfa, Algérie

FREXONA

(1) - 44121

(2) - 1039 - 26 Novembre 1991

(3) - Cosmétiques

(4) - 3

(5) - Monsieur MAZOUZ Smâïl

Jardin d'Essais du Hamma, Alger

BOULBA-CLOWN

(1) - 44122

(2) - 1040 - 26 Novembre 1991

- (3) - Confiserie
- (4) - 30
- (5) - Monsieur BAAZIZ Mohamed
Haouch Bakalem Dar El Beida, Alger

M-R-VAX

- (1) - 44123
- (2) - 1041 - 27 Novembre 1991
- (3) - Produits pharmaceutiques, vétérinaires, et hygiéniques; produits diététiques pour enfants et malades, emplâtres; matériel pour pansements; matières pour plomber les dents et pour empreintes dentaires, désinfectants, préparations pour détruire les mauvaises herbes et les animaux nuisibles.
- (4) - 5
- (5) - La Société dite : MERCK & CO., INC.,
Société organisée et existante selon les lois de l'Etat de New Jersey, Etats-Unis d'Amérique, sise à 126 E. Lincoln Avenue, Rahway, New Jersey, Etats-Unis d'Amérique
- (6) - A. BOUKRAMI

CALGON

- (1) - 44124
- (2) - 1042 - 27 Novembre 1991
- (3) - Produits chimiques destinés à l'industrie, la science, la photographie, l'agriculture, l'horticulture, la sylviculture; résines artificielles et synthétiques, matières plastiques à l'état brut (sous forme de poudres, de liquides ou de pâtes), engrais pour les terres (naturels et artificiels), compositions extinctrices, trempes et préparations chimiques pour la soudure, produits chimiques destinés à conserver les aliments, matières tannantes, substances adhésives destinées à l'industrie.
- (4) - 1
- (5) - La Société dite : CALGON CORPORATION,
une Société organisée et existante selon les lois de l'Etat de Delaware, sise à Campbell's Run Road & Route 60, Robinson Township, Allegheny County, Pennsylvania, Etats-Unis d'Amérique
- (6) - A. BOUKRAMI

TRIPLEMINT

- (1) - 44125
- (2) - 1043 - 27 Novembre 1991
- (3) - Gomme à mâcher (Chewing-gum) comprise dans la classe 30.
- (4) - 30
- (5) - La Société dite : WM. WRIGLEY JR. COMPANY,
Société organisée sous les lois de l'Etat de Delaware, sise 410 North Michigan Avenue, Chicago, Etat d'Illinois, Etats-Unis d'Amérique
- (6) - A. BOUKRAMI

TWINMINTS

- (1) - 44126

- (2) - 1044 - 27 Novembre 1991
- (3) - Gomme à mâcher (Chewing-gum) comprise dans la classe 30.
- (4) - 30
- (5) - La Société dite : WM. WRIGLEY JR. COMPANY,
Société organisée sous les lois de l'Etat de Delaware, sise 410 North Michigan Avenue, Chicago, Etat d'Illinois, Etats-Unis d'Amérique
- (6) - A. BOUKRAMI



- (1) - 44127
- (2) - 1045 - 27 Novembre 1991
- (3) - Tabac, brut ou manufacturé, articles pour fumeurs, allumettes et tous les autres produits de la classe 34.
- (4) - 34
- (5) - La Société dite : ROTHMANS OF PALL MALL LIMITED, Société organisée et existante sous les lois de Liechtenstein, sise à Staedtle 36, 9490 Vaduz, Liechtenstein
- (6) - A. BOUKRAMI

PANA

- (1) - 44128
- (2) - 1046 - 27 Novembre 1991
- (3) - Produits chimiques; sonnettes, évier, boulons d'ancrage, moyens d'attache ou de fixation de clôtures, générateurs, mélangeurs électriques; outils électriques d'ateliers, machines électriques à déchiqueter le papier, pompes à eau électriques à usage domestique, moteurs pour machines à coudre, moteurs à usage domestique, ou industriel, machines à coudre électriques, appareils d'élevage électriques, appareils électriques de pulvérisation ou d'aspersion, dispositif pour séparer le fer dans les canaux à eau, filtres à eau électriques, appareillages pour lampes fluorescentes, charbons pour calibrage; hachoirs à viande électriques, ouvre-boîtes électriques, rasoirs électriques, tondeuses électriques pour cheveux, fers bicyclettes, équipements pour la soudure, moyens d'attache ou de fixation de clôture; appareils de télévision, appareils de télévision en couleurs, appareils de radios, appareils de radios pour voitures, trans-

cripteurs, appareils émetteurs-récepteurs portatifs, amplificateurs, appareils de reproduction stéréophonique du son, phonographes, tourne-disques, ensembles de plateaux tournants, appareils d'enregistrement et de reproduction du son sur bandes et sur feuilles, enregistreurs vidéo à bandes, imprimantes vidéo à bandes, appareils de transmission de fac-similés, appareils de phototélégraphie, caméras de télévision, microphones, émetteurs et récepteurs de télégraphie sans fil, téléphone, appareils d'appels téléphoniques, appareils téléphoniques mobiles par radios, standards téléphoniques, appareils d'intercommunication, diffuseurs de musique d'ambiance, mégaphones, oscilloscopes, oscillographes, oscillateurs, voltmètres, ampère-mètres, appareils de mesure d'isolation, hauts-parleurs, condensateurs, résistances, circuits intégrés, bobinages, transformateurs, antennes, commutateurs rotatifs, appareils d'accord ou tuners, plaques de circuits imprimés, moteurs de phonographes, pick-ups, (bras de lecture), chargeurs ou cartouches pour phonographes, aiguilles ou saphirs, transducteurs à céramique, transistors, diodes redresseurs, tubes à vide, tubes à gaz, tubes à rayons cathodiques, rubans magnétiques pour l'enregistrement du son ou de l'image, convertisseurs d'images, bobines de déviation, bobines d'induction, appareils électriques pour l'enseignement des langues, matières céramiques piézo-électriques, dispositifs à étincelles piézo-électriques, machines à laver électriques, lave-vaisselles électriques, appareils électriques de repassage pour pantalons, fers à repasser électriques, aspirateurs électriques, appareils de nettoyage électriques pour voitures, cireuses électriques, climatiseurs électriques, appareils électriques pour le refroidissement de locaux, appareils électriques pour purifier l'air, appareils électriques pour faire circuler l'air, appareils électriques pour obtenir de l'eau glacée, appareils électriques pour cirer les chaussures, éventails électriques, appareils électriques pour friser les cheveux, appareils fumigatoires électriques, autres pompes électriques, appareils pour contrôler la vitesse des moteurs, commutateurs magnétiques pour le contrôle des moteurs, commutateurs presse-boutons, contacteurs magnétiques, machines à reproduire, caméras, pour micro-films, caméras pour diapositives, appareils de lecture à imprimante, micro-films, appareils de nettoyage électriques, pour le riz, appareils électriques pour la reproduction de poissons tropicaux, projecteurs, cadres lumineux pour tableaux, plaques de signalisation d'accidents, lampes pour flash, canon à flash, appareils flash électroniques, batteries sèches, batteries humides à air, batteries d'accumulateurs, batteries au mercure, batteries alcalines, batteries solaires, cellules au sulfure de cadmium, chargeurs de batteries, flotteurs électriques, électrodes à charbon, aimants permanents au manganèse et à l'aluminium, interrupteurs automatiques de phare de

véhicules, minuteriers, transformateurs industriels, commutateurs à bain d'huile pour montage sur poteaux, appareils récepteurs de puissance électrique, tableaux de distribution électriques, accélérateurs de particules de grande puissance, distributeurs automatiques, séchoirs à infra-rouges, tableaux de signalisation lumineuse, dispositifs de projection d'une grande mosaïque en couleurs ou mur d'images, commutateurs, organes de sortie, ronfleurs pour habitations, dispositifs d'alarme ou de secours coupe-circuits de sécurité, interrupteurs de lampes automatiques, commutateurs à temps, matériaux d'isolation électriques, câblages matériels conducteurs électriques, canalisations omnibus, conduites de sols, projecteurs cinématographiques, appareils de projection double, caméras, microscopes, extincteurs d'incendie, dispositifs d'alarme, d'incendie, dispositifs électriques d'avertissement de fuites, calculateurs électriques pour dessus de bureau, appareils pour les sourds, chauffe-lits électriques, appareils électriques pour massages, vibrateurs électriques, armoires vitrines de congélation électriques, sorbetières électriques, refroidisseurs d'eau électriques, grille-pains électriques, fours électriques pour toasts, fours à micro-ondes, fours électriques de cuisson, appareils électriques pour cuire les oeufs, percolateurs électriques, assiettes chauffantes électriques, plats chauffants électriques, bouilloires électriques, rôtissoires électriques, auto-cuiseurs électriques, chauffe-eau électrique, séchoirs tournants électriques, colonne de refroidissement, ventilateurs électriques, ventilateurs électriques de plafonds, ventilateurs électriques chauffants, appareils électriques pour former un rideau d'air, convecteurs électriques à ventilateurs, ventilateurs électriques pour conduits, ventilateurs électriques pour voitures, hottes de fourneaux à ventilateurs, appareils électriques de chauffage d'ambiance, appareils électriques pour chauffer le corps, chauffe-pieds électriques, couvertures chauffantes électriques, draps chauffants électriques, tapis chauffants électriques, appareils de chauffage électriques du sol, séchoirs électriques pour cheveux, appareils électriques à vapeur pour serviettes, appareils de chauffage pour pavement et trottoirs, appareils de chauffage des toits, chauffe-eau par rayons solaires, machines thérapeutiques à bain, siège de W.C. chauffants électriques, appareils pour purifier l'eau, lampes à incandescence, lampes fluorescentes, lampes germicides, lampes à réflecteur, lampes de projecteurs cinématographiques, phares d'éclairage, lampes à mercure, lampes au sodium, lampes à halogène, pieds-supports et suspensions pour lampes, suspensions, lampes de spots, lampes de jardins, lampes à rayons infra-rouge, chaises pour purifier l'air, batteries à combustibles, lampes à éclair, lanternes, lampes à signaux rouges pour indiquer une urgence, lampes pour tourne-vis ou tourne-écrou, réchauffeurs de poches baguettes de terre ou charbons pour projecteurs,

ensembles d'allumage à dynamo, douilles, rosaces de plafonds, fourneaux à kérosène, appareils de chauffage central, fourneaux à gaz, fours à gaz, cuisinières à gaz, chauffe-eau à gaz, appareils à gaz pour cuire le riz, allume-gaz, réchauds à gaz pour camping, cuisines roulantes, blocs de toilettes préfabriqués; baignoires, démarreurs à lueurs, bicyclettes, avertisseurs pour cycles, compteurs de vitesse, voitures électriques, pendules à piles, pendules électriques, carillons; orgues électriques, orgues électroniques, pianos électriques, guitares électriques, autres instruments musicaux; taille-crayons électriques; agrafeuses automatiques électriques, ouvre-lettres électriques, perforatrices électriques, papiers pour duplication, appareils électriques de nettoyage de gommes, charbon pour photo-gravure; matériaux stratifiés en plaques pour meubles, dessus de tables et décorations d'intérieurs, gouttières en résines plastiques, carreaux et tuiles, matériaux imperméables, maisons préfabriquées, éviers; miroirs de toilettes avec lumière, tables de cuisines; récipients électriques, casseroles électriques, brosses à dents électriques, presse-fruits électriques, tables à repasser électriques, appareils pour entraînement physique, plaques stratifiées, panneaux de matière plastique pour cloisonnements.

- (4) - 1,6,7,8,9, 10,11, 12, 14, 15, 16, 17, 19, 20,21 & 28
 (5) - La Société dite : MATSUSHITA ELECTRIC INDUSTRIAL CO., LTD. une Société organisée et existante selon les lois du Japon, sise 1006, Oaza Kadoma, Kadoma-shi, Osaka Prefecture, Japon
 (6) - A. BOUKRAMI



- (1) - 44129
 (2) - 1047 - 27 Novembre 1991
 (3) - Inhalateurs, pommades, liniments, baumes mentholés et tous les autres produits pharmaceutiques.
 (4) - 5
 (5) - La Société dite : PATERSON ZOCHONIS PUBLIC LIMITED COMPANY, Société Britannique, sise 60 Whitworth Street, Manchester, M1 6LU, Angleterre
 (6) - A. BOUKRAMI

molten

- (1) - 44130
 (2) - 1048 - 27 Novembre 1991
 (3) - Jeux et jouets; articles de gymnastique et de sport; balles pour jeux, y compris les ballons de volley-

ball, de basket-ball, de foot-ball, de hand-ball, de foot-ball américain; de water-polo, de softball, et autres ballons pour les jeux et le sport; pièces et accessoires pour ces articles.

- (4) - 28
 (5) - La Société dite : KABUSHIKI KAISHA MOLTEN, une Société formée sous les lois en vigueur du Japon, sise 1-8, Yokogawa-Shimachi, Nishi-ku, Hiroshima-shi, Hiroshima-ken, Japon
 (6) - A. BOUKRAMI

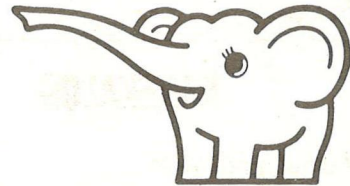

ZOJIRUSHI

- (1) - 44131
 (2) - 1049 - 27 Novembre 1991
 (3) - Bouteilles isolantes et à vide pour conserver l'eau chaude ou froide.
 (4) - 21
 (5) - La Société dite : ZOJIRUSHI CORPORATION sise 20-5, Tenma 1-chome, Kita-ku, Osaka, Japon
 (6) - A. BOUKRAMI

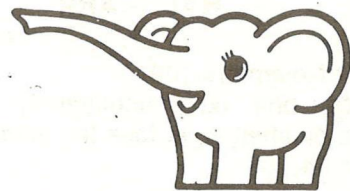

ZOJIRUSHI

- (1) - 44132
 (2) - 1050 - 27 Novembre 1991
 (3) - Cuiseur de riz et chauffe-plats électriques. Appareils de cuisson électriques (ex. grille-pain et poêle électriques etc...)
 (4) - 11
 (5) - La Société dite : ZOJIRUSHI CORPORATION sise 20-5, Tenma 1-chome, Kita-ku, Osaka, Japon
 (6) - A. BOUKRAMI

RC

- (1) - 44133
 (2) - 1051 - 27 Novembre 1991
 (3) - Boissons non alcooliques sans malt, sirops et extraits pour fabriquer de telles boissons.
 (4) - 32
 (5) - La Société dite : ROYAL CROWN COLA CO., Société organisée et existante sous les lois de l'Etat de Delaware, sise 1000 10th Avenue, P.O. Box 1440, Columbus, Georgia 31994, Etats-Unis d'Amérique
 (6) - A. BOUKRAMI

ROYAL CROWN

- (1) - 44134
- (2) - 1052 - 27 Novembre 1991
- (3) - Boissons non alcooliques sans malt, sirops et extraits pour fabriquer de telles boissons.
- (4) - 32
- (5) - La Société dite : ROYAL CROWN COLA CO., Société organisée et existante sous les lois de l'Etat de Delaware, sise 1000 10th Avenue, P.O. Box 1440, Columbus, Georgia 31994, Etats-Unis d'Amérique
- (6) - A. BOUKRAMI

KANEKALON

- (1) - 44135
- (2) - 1053 - 27 Novembre 1991
- (3) - Matières de rembourrage, matières textiles fibreuses brutes; perruques (postiches), faux toupets (touffes de cheveux synthétiques).
- (4) - 22 et 26
- (5) - La Société dite : KANEGAFUCHI KAGAKU KOGYO KABUSHIKI KAISHA (faisant commerce sous le nom de Kanegafuchi Chemical Industry Company Limited), sise 2-4, 3-Chome, Nakanoshima, Kita-ku, Osaka, Japon
- (6) - A. BOUKRAMI

HALLMARK

- (1) - 44136
- (2) - 1054 - 27 Novembre 1991
- (3) - Tabacs, brut ou manufacturé, articles pour fumeurs, allumettes, et tous les autres produits de la classe 34.
- (4) - 34
- (5) - La Société dite : MURRAY, SONS & COMPANY LIMITED, une Société Britannique, sise Whitc hall Tobacco Works, 1A Linfield Road, Belfast 12, Northern IRLANDE.
- (6) - A. BOUKRAMI

COLLUPULIN

- (1) - 44137
- (2) - 1055 - 27 Novembre 1991
- (3) - Préparations pour utilisation pour le brassage.
- (4) - 1
- (5) - La Société dite : GYST-BROCADES S.A., Société Française, sise Rue de Liège, 59121 Prouvy, France
- (6) - A. BOUKRAMI

NOVIBEN

- (1) - 44138
- (2) - 1056 - 27 Novembre 1991
- (3) - Produits pharmaceutiques, vétérinaires et hygiéniques, produits diététiques pour enfants et malades, emplâtres, matériel pour pansements, matières

pour plomber les dents et pour empreintes dentaires, désinfectants, préparations pour détruire les mauvaises herbes et les animaux nuisibles.

- (4) - 5
- (5) - La Société dite : MERCK & CO., INC., Société organisée et existante selon les lois de l'Etat de New Jersey, Etats-Unis d'Amérique, sise à 126 E. Lincoln Avenue, Rahway, New Jersey, Etats-Unis d'Amérique
- (6) - A. BOUKRAMI

BONLAM

- (1) - 44139
- (2) - 1057 - 27 Novembre 1991
- (3) - Produits pharmaceutiques, vétérinaires et hygiéniques, produits diététiques pour enfants et malades, emplâtres, matériel pour pansements, matières pour plomber les dents et pour empreintes dentaires, désinfectants, préparations pour détruire les mauvaises herbes et les animaux nuisibles.
- (4) - 5
- (5) - La Société dite : MERCK & CO., INC., Société organisée et existante selon les lois de l'Etat de New Jersey, Etats-Unis d'Amérique, sise à 126 E. Lincoln Avenue, Rahway, New Jersey, Etats-Unis d'Amérique
- (6) - A. BOUKRAMI

TURESPAÑA

- (1) - 44140
- (2) - 1062 - 04 Décembre 1991
- (3) - Les services concernant la promotion du tourisme
- (4) - 39
- (5) - La Société dite : SECRETARIA GENERAL DE TURISMO sise C/Castello N°. 115 28006 MADRID, ESPAGNE
- (6) - A. BOUKRAMI

DRY WORLD

- (1) - 44141
- (2) - 309 - 23 Avril 1990
- (3) - Déodorant et produits contre la transpiration.
- (4) - 3
- (5) - La Société dite : ALBERTO-CULVER COMPANY, Société de l'Etat de Delaware, sise à 2525 Armitage Avenue, Melrose Park, Etat de l'Illinois 60160, Etats-Unis d'Amérique
- (6) - A. BOUKRAMI

P.K.

- (1) - 44142
- (2) - 1064 - 04 Décembre 1991

- (3) - Gomme à mâcher recouverte de sucre.
- (4) - 30
- (5) - La Société dite : WM. WRIGLEY JR. COMPANY, Société organisée sous les lois de l'Etat de Delaware, sise 410 North Michigan Avenue, Chicago, Etat d'Illinois, Etats-Unis d'Amérique
- (6) - A. BOUKRAMI

EXXON

- (1) - 44143
- (2) - 1065 - 27 Novembre 1991
- (3) - Produits chimiques destinés à l'industrie, la science, la photographie, l'agriculture, l'horticulture, la sylviculture, résines artificielles et synthétiques, matières plastiques à l'état brut (sous forme de poudres, de liquides ou de pâtes); engrais pour les terres; préparations chimiques pour la soudure; produits chimiques destinés à conserver les aliments; substances adhésives destinées à l'industrie; huiles et graisses industrielles (autres que les huiles et les graisses comestibles et les huiles essentielles); cires pour l'industrie; lubrifiants; compositions combustibles (y compris les essences pour moteurs) et matières éclairantes.
- (4) - 1 et 4
- (5) - EXXON CORPORATION
Société constituée sous les lois de l'Etat de New Jersey, 117 Main Street, Flemington, New Jersey, Etats-Unis d'Amérique
- (6) - K. et M. SATOR

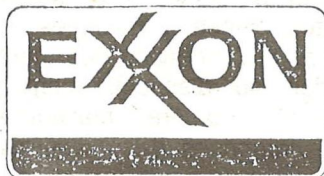

- (1) - 44144
- (2) - 1066 - 27 Novembre 1991
- (3) - Produits chimiques destinés à l'industrie, la science, la photographie, l'agriculture, l'horticulture, la sylviculture, résines artificielles et synthétiques, matières plastiques à l'état brut (sous forme de poudres, de liquides ou de pâtes); engrais pour les terres; préparations chimiques pour la soudure; produits chimiques destinés à conserver les aliments; substances adhésives destinées à l'industrie; huiles et graisses industrielles (autres que les huiles et les graisses comestibles et les huiles essentielles); cires pour l'industrie; lubrifiants; compositions combustibles (y compris les essences pour moteurs) et matières éclairantes.
- (4) - 1 et 4
- (5) - EXXON CORPORATION
Société constituée sous les lois de l'Etat de New Jersey, 117 Main Street, Flemington, New Jersey, Etats-Unis d'Amérique
- (6) - K. et M. SATOR

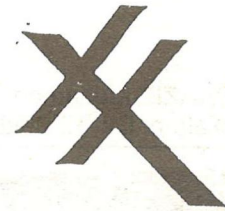

- (1) - 44145
- (2) - 1067 - 27 Novembre 1991
- (3) - Produits chimiques destinés à l'industrie, la science, la photographie, l'agriculture, l'horticulture, la sylviculture, résines artificielles et synthétiques, matières plastiques à l'état brut (sous forme de poudres, de liquides ou de pâtes); engrais pour les terres; préparations chimiques pour la soudure; produits chimiques destinés à conserver les aliments; substances adhésives destinées à l'industrie; huiles et graisses industrielles (autres que les huiles et les graisses comestibles et les huiles essentielles); cires pour l'industrie; lubrifiants; compositions combustibles (y compris les essences pour moteurs) et matières éclairantes.
- (4) - 1 et 4
- (5) - EXXON CORPORATION
Société constituée sous les lois de l'Etat de New Jersey, 117 Main Street, Flemington, New Jersey, Etats-Unis d'Amérique
- (6) - K. et M. SATOR

SUPER - M

- (1) - 44146
- (2) - 1068 - 27 Novembre 1991
- (3) - Vêtements & Broderie
- (4) - 24 - 25
- (5) - Monsieur MERABET Aïssa
Coopérative EN-NAHDA - Lot n° 13
"CHARBONNIERS" - BIRKHADEM - Alger

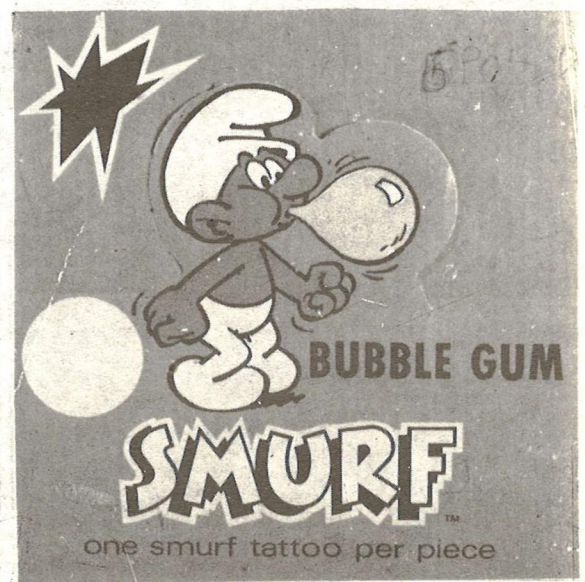

- (1) - 44147
- (2) - 1069 - 27 Novembre 1991
- (3) - Confiserie et gomme à mâcher

- (4) - 30
 (5) - Monsieur BAAZIZ Mohamed
 Haouch Bakalem, Dar El Beida, Alger

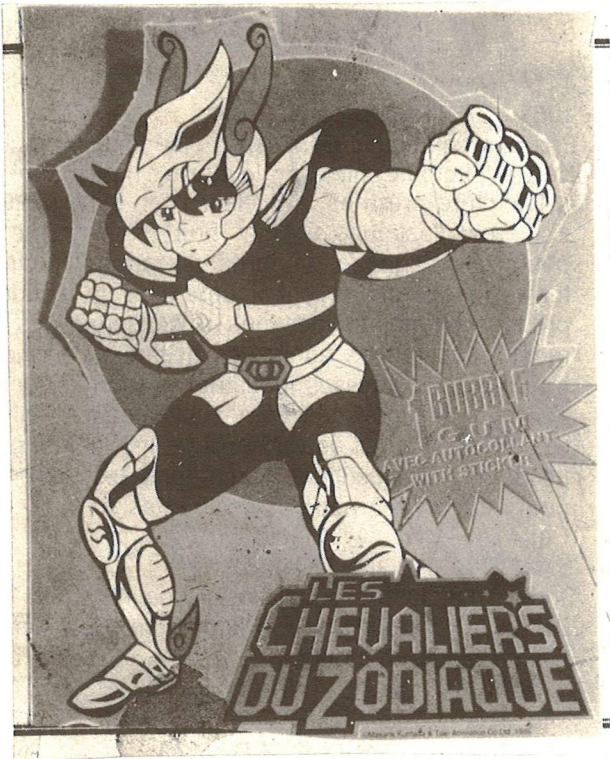

- (1) - 44148
 (2) - 1070 - 27 Novembre 1991
 (3) - Confiserie et gomme à mâcher
 (4) - 30
 (5) - Monsieur BAAZIZ Mohamed
 Haouch Bakalem, Dar El Beida, Alger



- (1) - 44149
 (2) - 1071 - 27 Novembre 1991
 (3) - Confiserie et gomme à mâcher
 (4) - 30

- (5) - Monsieur BAAZIZ Mohamed
 Haouch Bakalem, Dar El Beida, Alger

LA PLUME D'OR

- (1) - 44150
 (2) - 1072 - 30 Novembre 1991
 (3) - Papeterie
 (4) - 16
 (5) - Monsieur BELHOCINE Rabah
 17 Rue ZOUAOUI Yahia, Cheraga, Alger

INTERMED

- (1) - 44151
 (2) - 1073 - 30 Novembre 1991
 (3) - Appareils et instruments scientifiques, nautiques, géodésiques, électriques, photographiques, cinématographiques, optiques, de pesage, de mesurage, de signalisation de contrôle (inspection), de secours (sauvetage) et d'enseignement, appareils pour l'enregistrements; la transmission, la reproduction du son ou des images, supports d'enregistrement, la transmission, la reproduction du son ou des images, supports d'enregistrement, magnétiques, disques acoustiques, distributeurs automatiques et mécaniques pour appareils à préparation, caisses enregistreuses, machines à calculer, équipement pour le traitement de l'information et des ordinateurs extincteurs. Instruments de musique. Papier, carton et produits en ces matières non compris dans d'autres classes, produits de l'imprimerie, articles pour relieur, photographies, papeterie, adhésifs, (matières collantes) pour la papeterie ou le ménage matériel pour les artistes, pinceaux machines à écrire et articles de bureau (à l'exception des meubles) matériel d'instruction ou d'enseignement (à l'exception des appareils) matières plastiques pour l'emballage (non comprises dans d'autres classes) cartes à jouer, caractères d'imprimerie, clichés. Cuir et imitations du cuir produits en ces matières non compris dans d'autres classes, peaux d'animaux malles et valises parapluie parasols et cannes fouets et sellerie. Vêtements, chaussures, chapellerie. Jeux, jouets, articles de gymnastique et de sport non compris dans d'autres classes, décorations pour arbres de Noël. Bières, eaux minérales et gazeuses et autres boissons non alcooliques, boissons de fruits et jus de fruits, sirops et autres préparations pour faire des boissons. Tabacs articles pour fumeurs allumettes. Publicité et affaires, Assurances et finances, Communications, Education et divertissement, Divers.
 (4) - 9, 15, 16, 18, 25, 28, 32, 34, 35, 36, 38; 41, 42
 (5) - Monsieur SALAH Seddik "Intermed"
 1, Ter Rue DIDOUCHE Mourad, Alger

LE TASSILI

- (1) - 44152
 (2) - 1074 - 1er Décembre 1991
 (3) - Confiserie

- (4) - 30
 (5) - Monsieur MOSTEFAOUI Larbi
 Fg. des Jardins, Setif, 19000, Algérie

DZAIR

- (1) - 44153
 (2) - 1075 - 1er Décembre 1991
 (3) - Appareils et instruments scientifiques, nautiques, géodésiques, électriques, photographiques, cinématographiques, optiques, de pesage, de mesurage, de signalisation de contrôle (inspection), de secours (sauvetage) et d'enseignement, appareils pour l'enregistrements; la transmission, la reproduction du son ou des images, supports d'enregistrement, la transmission, la reproduction du son ou des images, supports d'enregistrement, magnétiques, disques acoustiques, distributeurs automatiques et mécaniques pour appareils à préparation, caisses enregistreuses, machines à calculer, équipement pour le traitement de l'information et des ordinateurs extincteurs. Instruments de musique. Papier, carton et produits en ces matières non compris dans d'autres classes, produits de l'imprimerie, articles pour reliure, photographies, papeterie, adhésifs, (matières collantes) pour la papeterie ou le ménage matériel pour les artistes, pinceaux machines à écrire et articles de bureau (à l'exception des meubles) matériel d'instruction ou d'enseignement (à l'exception des appareils) matières plastiques pour l'emballage (non comprises dans d'autres classes) cartes à jouer, caractères d'imprimerie clichés. Cuir et imitations du cuir produits en ces matières non compris dans d'autres classes, peaux d'animaux malles et valises parapluie parasols et cannes fouets et sellerie. Vêtements, chaussures, chapellerie. Jeux, jouets, articles de gymnastique et de sport non compris dans d'autres classes, décorations pour arbres de Noël. Bières, eaux minérales et gazeuses et autres boissons non alcooliques, boissons de fruits et jus de fruits, sirops et autres préparations pour faire des boissons. Tabacs articles pour fumeurs allumettes. Publicité et affaires, Assurances et finances, Communications, Education et divertissement, Divers.
- (4) - 9, 15, 16, 18, 25, 28, 32, 34, 35, 36, 38, 41, 42
 (5) - Monsieur SALAH Seddik
 1, Ter Rue DIDOUCHE Mourad, Alger



(1) - 44154

- (2) - 1076 - 02 Décembre 1991
 (3) - Fruits et primeurs, import-export.
 (4) - 31, 35, 36, 39, 42
 (5) - Monsieur AKRICHE Hamed
 88, Rue Colonel Si-M'hamed, Aïn-Benian, Wilaya de Tipaza, Algérie

**I D I R
" Confection"**

- (1) - 44155
 (2) - 1077 - 03 Décembre 1991
 (3) - Confection de vêtements et lingerie pour enfants, hommes et femmes.
 (4) - 25
 (5) - Monsieur IDIR Mohamed
 TARGA OUZEMOUR, Village IBOUHATMENE, Wilaya de Bejaïa, Algérie



- (1) - 44156
 (2) - 132 - 13 Février 1980
 (3) - Fils, Tissus, Couvertures de lit et de table, articles textiles non compris dans l'autre classes. Vêtements, y compris les bottes, les souliers et les pantoufles. Dentelles et broderies, rubans et lacets, boutons, boutons à pression, crochets et oeillets, épingles et aiguilles, fleurs artificielles.
 (4) - 23, 24, 25 et 26
 (5) - Monsieur AOUCICHE Salah
 1, Rue Sainte Claire Deville, Saint-Eugène, Oran, Algérie

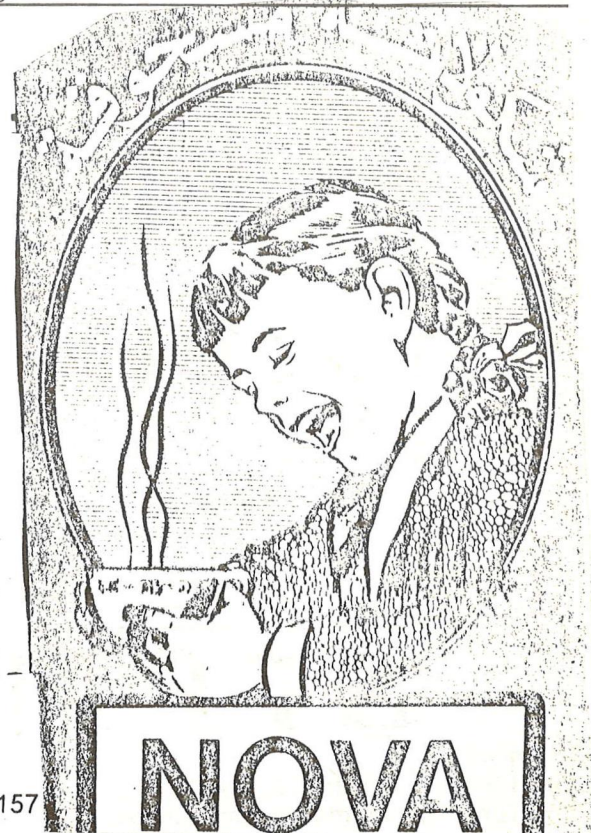

(1) - 44157

- (2) - 620 - 16 Novembre 1981
- (3) - Chocolat et flan.
- (4) - 30
- (5) - SIPAROMS
Gérant Monsieur AHMLIL Azeddine
Rue, Med Seghir, Saoula, Wilaya de Blida, Algérie

Du N° 44158 au N° 44179 et
N° 44206 au N° 44210
(Voir BOPI n° 204 d'Avril 1992)

- (4) - 6
- (5) - Société de Transformation des Plastiques & Métaux - Zone Industrielle.
CHIALI Ahmed, 18 Rue Larbi TEBESSI, Sidi-Bel-Abbès, Algérie



- (1) - 44180
- (2) - 05 - 05 Janvier 1986
- (3) - Limonade et sirops
- (4) - 32
- (5) - Monsieur BOUKHIRA Abdelkader
Commune de Mesaa, Daïra d'Arris, Wilaya de Batna, Algérie

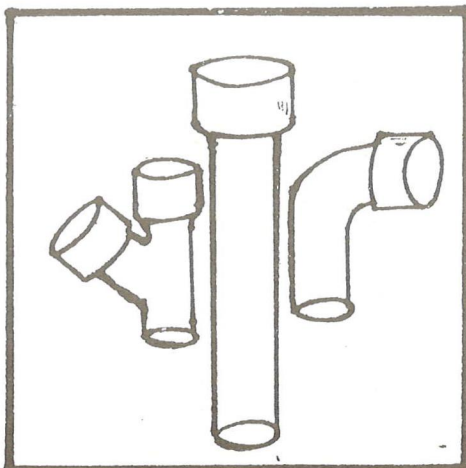

STPM

- (1) - 44181
- (2) - 1360 - 17 Septembre 1986
- (3) - Tubes & records de canalisations

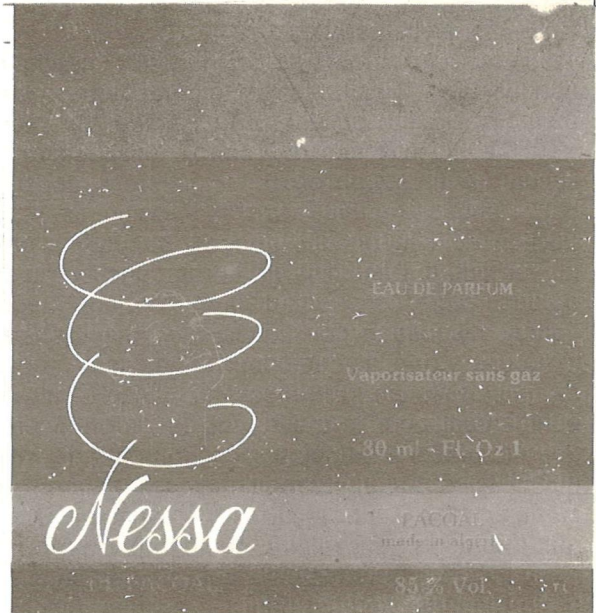

- (1) - 44182
- (2) - 10 - 06 Janvier 1987
- (3) - Parfums
- (4) - 3
- (5) - Monsieur AISSAOUI
P.A.C.O.A.L
6, Route de Blida, Koléa, Wilaya de Tipaza, Algérie



- (1) - 44183

- (2) - 11 - 06 Janvier 1987
 (3) - Parfums
 (4) - 3
 (5) - Monsieur AISSAOUI
 P.A.C.O.A.L
 6, Route de Blida, Koléa, Wilaya de Tipaza, Algérie

AMAL / TOURS

- (1) - 44184
 (2) - 446 - 08 Avril 1987
 (3) - Agence de voyages
 (4) - 39
 (5) - Monsieur BENMBAREK Mansour "AMAL/TOUR"
 12 Place Laurence, Oran, Algérie

عادل
 Taille:

confection
ADEL
 1988 6

- (1) - 44185
 (2) - 691 - 16 Juin 1987
 (3) - Confection Hommes, Femmes, Enfants.
 (4) - 25
 (5) - Monsieur BASSAID Mohamed Bachir
 (Confection ADEL)
 Cité des Eucalyptus Bat. F n° 13 Bourouba, Alger

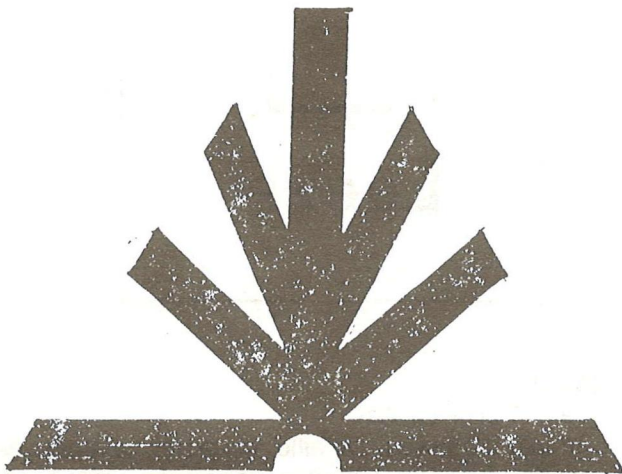

- (1) - 44186
 (2) - 150 - 01 Mars 1988
 (3) - Arts graphiques
 (4) - 42
 (5) - Monsieur HARKAT Belkacem
 Atelier de Travaux Artistiques, Bouchaoui centre,
 Cheraga, Wilaya de Tipaza, Algérie



Matelas President Mohamed Hassani

Tél: 76.63.08



Marque et Modèle Déposée



- (1) - 44187
 (2) - 161 - 05 Mars 1989
 (3) - Couvre lits, Matelas, Sommiers et Literie.
 (4) - 20 et 24
 (5) - Etablissement HASSANI Mohamed
 "REVOPLAS"
 08, Route de l'Arba Chateau Rouge, Oued Smar,
 Eucalyptus, El Harrach, Alger



- (1) - 44188
 (2) - 303 - 22 Avril 1989
 (3) - Boyau pour saucisse, produits à base de viande,
 notamment saucisses.
 (4) - 18, 29
 (5) - Monsieur BELLAT Moussa
 Chateau Rouge N°7 Eucalyptus, Alger



- (1) - 44189
- (2) - 23 - 16 Janvier 1990
- (3) - Fromage, Produits laitiers
- (4) - 29
- (5) - Madame ALLAL Née KSENTINI Malika
Boulevard Pasteur FG Aïn-Nedjaz, Tlemcen,
Algérie

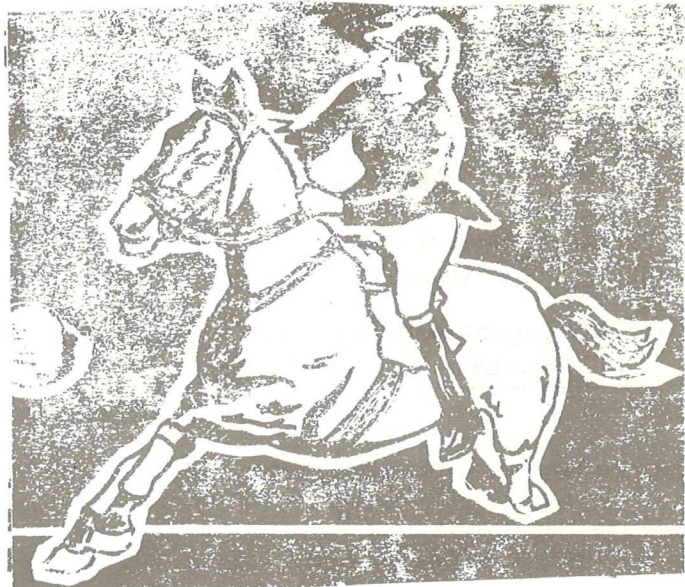

- (1) - 44192
- (2) - 173 - 18 Février 1991.
- (3) - Chocolaterie
- (4) - 30
- (5) - Monsieur CHABANE Ahcene
73, Cité DJAFFAR Slimane, Route des Dunes,
Cheraga, Algérie

CANALFLUIDES

- (1) - 44190
- (2) - 505 - 30 Juin 1990
- (3) - Installations de canalisations d'eau potable et de gaz; installations de circuits de distribution de fluides médicaux, travaux de plomberie générale. Services d'étanchéité. Installation et nettoyage de piscines. Station de pompage. Réseau de protection et détection d'incendie.
- (4) - 37, 39, 40
- (5) - Société de Canalisations de Fluides (Canalfluides)
Monsieur HAMDANE Ali
23, Boulevard DRIOUCHE Mohamed, Draria,
Tipaza, Algérie

BOISSONS EN'NOUR

- (1) - 44191
- (2) - 13 - 06 Janvier 1991
- (3) - Boissons Gazeuses et sirops
- (4) - 32
- (5) - Monsieur ACHOURI Chouaib
Fabrication Boissons Gazeuses
Quartier TAKBOU, Médéa, Algérie



- (1) - 44193
- (2) - 739 - 17 Juillet 1991
- (3) - Viande, poisson, volaille et gibier; extraits de viande; fruits et légumes conservés, séchés et cuits; gelées, confitures; oeufs, lait et produits laitiers; huiles et graisses comestibles; sauces à salade; conserves.
- (4) - 29
- (5) - La Société dite : THE SAVOLA COMPANY
sise P.O. Box 14455, Jeddah 21424, Arabie
Saoudite
- (6) - A. BOUKRAMI

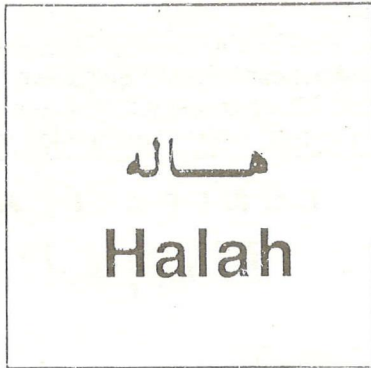

- (1) - 44194
- (2) - 740 - 17 Juillet 1991
- (3) - Viande, poisson, volaille et gibier; extraits de viande; fruits et légumes conservés, séchés et cuits; gelées, confitures; oeufs, lait et produits laitiers; huiles et graisses comestibles; sauces à salade; conserves.
- (4) - 29
- (5) - La Société dite : THE SAVOLA COMPANY
sise P.O. Box 14455, Jeddah 21424, Arabie Saoudite
- (6) - A. BOUKRAMI

ICI - ALGER

- (1) - 44195
- (2) - 872 - 22 Septembre 1991
- (3) - Edition d'un journal d'informations générales.
- (4) - 16 et 41
- (5) - Monsieur OUDINA Othmane Redha
Entreprise de Presse MANAGER
ICI-ALGER - ICI-ORAN, Algérie
1, Rue Bachir ATTAR, Place 1er Mai, Alger



- (1) - 44196
- (2) - 1128 - 17 Décembre 1991
- (3) - Huile Solaire pour bronzage
- (4) - 3

- (5) - Monsieur BOUSNINA Nour-Eddine
27, Boulevard Saïd TOUAFDIT, RAIS Hamidou,
Alger

lyly

- (1) - 44197
- (2) - 1058 - 27 Novembre 1991
- (3) - Lingerie
- (4) - 25
- (5) - SNC OULMOU et CIE Industrie Lingerie Intime,
Zone Industrielle, B.P 74 R.P Béjaïa, Algérie

MOULCOR

- (1) - 44198
- (2) - 1059 - 27 Novembre 1991
- (3) - Lingerie
- (4) - 25
- (5) - SNC OULMOU et CIE Industrie Lingerie Intime,
Zone Industrielle, B.P 74 R.P Béjaïa, Algérie

ili

- (1) - 44199
- (2) - 1060 - 27 Novembre 1991
- (3) - Lingerie
- (4) - 25
- (5) - SNC OULMOU et CIE Industrie Lingerie Intime,
Zone Industrielle, B.P 74 R.P Béjaïa, Algérie

Emi

- (1) - 44200
- (2) - 1061 - 27 Novembre 1991
- (3) - Lingerie
- (4) - 25
- (5) - SNC OULMOU et CIE Industrie Lingerie Intime,
Zone Industrielle, B.P 74 R.P Béjaïa, Algérie

Treets

- (1) - 44201
- (2) - 1092 - 11 Décembre 1991

(3) - Café, thé, cacao, sucre, riz, tapioca, sagou, sucédanés du café; farines et préparations faites de céréales; pain, biscuits, gâteaux, pâtisserie, et confiserie, glaces comestibles; miel, sirop de mélasse, levure, poudre pour faire lever; sel moutarde; poivre, vinaigre, sauces; épices; glace.

(4) - 30

(5) - La Société dite : MARS, INCORPORATED
sise 6885, Elm Street McLean - Virginia 22101-3883, Etats-Unis d'Amérique

(6) - A. BOUKRAMI

جانفيل ربابي

EAU DE JAVEL

degré 12°

Marque déposée

M^m RAHABI

BAKIRI

1, Rue Sidi-Embarek - Birkhadem

ALGER

(1) - 44202

(2) - 858 - 12 Juin 1977

(3) - Fabrication de Javel, Alcool et Gresyl.

(4) - 1, 3, 5

(5) - Madame BAKIRI Née CHABHA Zineb
1 lot Sidi Embarek, Birkhadem, Alger

NOVATISS

(1) - 44203

(2) - 38 - 16 Janvier 1978

(3) - Tissus, Bonneterie, Confection, Layette, Maroquinerie.

(4) - 18, 24, 25

(5) - S.A.R.L NOVATISS

23 Rue Ahmed BOUZRINA, Alger

LA COUPE

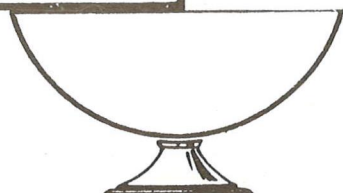

(1) - 44204

(2) - 107 - 15 Février 1981

(3) - Fruits et légumes en conserve, Piment-moulu, Hénné et tous produits figurant dans les classes 29 et 30.



(4) - 29 et 30

(5) - CONSERVERIE DU SAHEL ALGERIEN
Gérant Monsieur HANAFI Belgacem
4, Rampe Chasseloup-Laubat, Alger
Quatre Fermes, Souma, Blida, Algérie

CONFECTIO

"El-Djamel"

(1) - 44205

(2) - 281 - 13 Mai 1981

(3) - Vêtements

(4) - 25

(5) - Madame YOUSFI Née LABADI
Cité H.L.M. n° 31 Staoueli, Algérie

EL AZHAR

(1) - 44211

(2) - 713 - 24 Juin 1987

(3) - Vêtements

(4) - 25

(5) - Monsieur EL-YOUSSOUFI Amar
13, Rue Saïd BAKEL, Alger

H'RISSA COPASKI

(1) - 44212

(2) - 959 - 09 Juillet 1988

(3) - Harissa traditionnelle à usages multiples pour plats cuits. Accompagnement de grillades et autres.

(4) - 30

(5) - Monsieur HAMENNI Hassan
53, Rue Kaddour BELIZIDIA, Skikda, Algérie

HARISSA - MAISON COPASKI

(1) - 44213

(2) - 842 - 28 Novembre 1988

(3) - Harissa

(4) - 30

(5) - Monsieur HAMENNI Hassan
13 Cité des Frères CHEBEL, Skikda, Algérie



DAR CHAHID HASSEN EL-BENNA
POUR L'INFORMATION, L'EDITION
ET LA DISTRIBUTION

(1) - 44214

- (2) - 973 - 11 Décembre 1990
 (3) - Papier, carton et produits en ces matières non compris dans d'autres classes, produits de l'imprimerie, articles pour reliures, photographies, papeterie, adhésifs (matières collantes) pour la papeterie ou le ménage, matériel pour les artistes, pinceaux, machines à écrire et articles de bureau (à l'exception des meubles), matériel d'instruction ou d'enseignement (à l'exception des appareils), matières plastiques pour l'emballage (non comprises dans d'autres classes), cartes à jouer, caractères d'imprimerie, clichés. Education, formation, divertissement, activités sportives et culturelles.
 (4) - 16, 41
 (5) - Monsieur AZZOUZI Omar
 2, Haï Karadja FEDAN-SEBAA, Tlemcen, Algérie

VYMURA

- (1) - 44215
 (2) - 401 - 28 Mai 1990
 (3) - Papiers peints; tentures (non en tissu).
 (4) - 27
 (5) - WESTON HYDE PRODUCTS LIMITED
 Une Société constituée et existante selon les lois de la Grande-Bretagne, Cartwright Street, Hyde, Cheshire SK14 4EJ, Grande-Bretagne
 (6) - M. ZIZINE

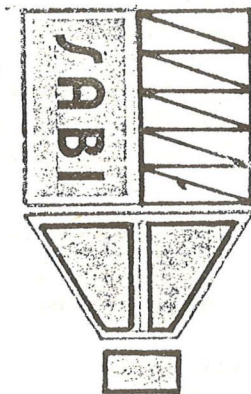

- (1) - 44216
 (2) - 916 - 06 Octobre 1991
 (3) - Equipement destiné à l'agriculture, broyeurs, mélangeurs, santerelles, vis sans fin.
 (4) - 6 et 7
 (5) - S.A.R.L. S.A.B.I.
 Gérant BOUMEHIR Mohamed
 Lot MAHI n° 1 BP N° 45, BOUFARIK, Wilaya de Blida, Algérie.



- (1) - 44217
 (2) - 1005 - 11 Novembre 1991
 (3) - Fils, Tissus/tissus à la pièce, toile drapée, draps, dessus de lit, serviettes et couvertures. Chemises, culottes de sport, pantalons, gilets de dessous, sous-vêtements pour hommes, chandails, manteaux et vestes, manteaux imperméables, maillots de bain, chaussettes, cravates, chemisiers et hauts, culottes de sport, sous-vêtements pour dames, costumes de bain, bonneterie, gants, mouchoirs, foulards, et sacs en carton.
 (4) - 23, 24 et 25
 (5) - La Société dite : Cotton Council International
 une Société organisée et existante selon les lois de l'Etat de Tennessee, Etats-Unis d'Amérique, sise 1110 Vermont Avenue, N.W.
 Suite 430, Washington, D.C. 20005, Etats-Unis d'Amérique
 (6) - A. BOUKRAMI

COMPUTERWORLD

- (1) - 44218
 (2) - 1028 - 20 Novembre 1991
 (3) - Magazines, brochures, journaux et périodiques de la classe internationale 16.
 (4) - 16
 (5) - La Société dite : International Data Group, Inc.
 une Société de l'Etat du Massachusetts, Etats-Unis d'Amérique, sise 5 Speen Street, Framingham, Massachusetts 01701 - 9192, Etats-Unis d'Amérique
 (6) - A. BOUKRAMI

PC WORLD

- (1) - 44219
 (2) - 1029 - 20 Novembre 1991
 (3) - Magazines, brochures, journaux et périodiques de la classe Internationale 16.
 (4) - 16
 (5) - La Société dite : International Data Group, Inc.
 une Société de l'Etat du Massachusetts, Etats-Unis d'Amérique, sise 5 Speen Street, Framingham, Massachusetts 01701 - 9192, Etats-Unis d'Amérique
 (6) - A. BOUKRAMI



- (1) - 44220
- (2) - 1078 - 03 Décembre 1991
- (3) - Confection de vêtements
- (4) - 25
- (5) - Monsieur GOUMCHAR Yahia
Zone Economique Bindjebline
BP 317 CTR Ghardaia 47000, Algérie

KEZIA

- (1) - 44221
- (2) - 1079 - 04 Décembre 1991
- (3) - Vêtements hommes, femmes et enfants, lingerie féminine, draperie, ameublement maison, couettes, chapellerie, ganterie etc...
- (4) - 24, 25
- (5) - Madame OUMOKHTAR Djedjiga
Maison de couture "KEZIA"
Cité 632 Logements Bat. 12 Nr 01, Mohammadia
(Ex. LAVIGERIE), Alger

"MERCÉDÈS"

- (1) - 44222
- (2) - 1080 - 04 Décembre 1991
- (3) - Des moteurs et leurs accessoires, moteurs à explosions, à gaz, à pétrole, à benzine, à alcool et à huiles, des navires et leurs accessoires, des ballons et leurs accessoires, des véhicules, vélocipèdes, cycles, motocyclettes, voitures automobiles et leurs accessoires, des roues de véhicules, des bandages élastiques, des supports de cycles, des trompes et des sifflets d'avertissement pour véhicules, des organes mécaniques, des pompes, des freins, des appareils de levage, de ventilation et de refroidissement, des bougies d'allumage, des instruments de mesure, et de précision, des appareils d'optique et des appareils photographiques.
- (4) - 7, 9, 11, 12 et 15

- (5) - MERCEDES-BENZ AKTIENGESELLSCHAFT
Postfach 60 02 02, 7000 STUTTGART 60,
Allemagne
- (6) - K. et M. SATOR



- (1) - 44223
- (2) - 1081 - 04 Décembre 1991
- (3) - Métaux en masse, lingots, barres, feuilles, plaques, fils, débris, huiles, essences et graisses non comestibles, pétroles, outils à main, machines-outils, machines à coudre et leurs organes, meules diverses, machines agricoles, instruments de culture et leurs organes, machines à vapeur et leurs organes (sauf les locomotives), électricité, appareils et accessoires, horlogerie, chronométrie, machines et appareils divers et leurs organes, matériel fixe ou roulant de chemins de fer, locomotives, rails, charronnerie, carrosserie, maréchalerie, automobiles et vélocipèdes, pneumatiques, pièces pour constructions métalliques, calorifères, appareils de ventilation, ascenseurs, monte-charges, articles d'éclairage, de chauffage et de cuisson, imprimés, papier et cartons, papeterie, librairie, articles de bureau, encres à écrire, à imprimer et à tampon, reliure, articles de réclame, instruments pour les sciences, l'optique, la photographie, phonographes, cinématographes, poids et mesures, balances, instruments et appareils de chirurgie, de médecine, de pharmacie, d'orthopédie, produits divers non spécifiés dans les autres classes.
- (4) - 2, 4, 5, 6, 7, 8, 9, 10, 11, 12, 14, 16
- (5) - MERCEDES-BENZ AKTIENGESELLSCHAFT
Postfach 60 02 02, 7000 STUTTGART 60,
Allemagne
- (6) - K. et M. SATOR

VOGUE

- (1) - 44224
- (2) - 1082 - 04 Décembre 1991
- (3) - Disques phonographiques
- (4) - 9
- (5) - DISQUE VOGUE SA
Société anonyme organisée sous les lois Françaises
7, Rue Alfred de Vigny, 75008 PARIS, France
- (6) - K. et M. SATOR

ADHESOL

- (1) - 44225
- (2) - 1083 - 04 Décembre 1991

- (3) - Produits pharmaceutiques, vétérinaires et hygiéniques, produits diététiques pour enfants et malades, emplâtres, matériel pour pansement, matières pour plomber les dents et pour empreintes dentaires et désinfectants, préparations pour détruire les mauvaises herbes et les animaux nuisibles.

(4) - 5

(5) - PROCIDA S.A.
Saint Marcel, 13011 Marseille, France

(6) - K. et M. SATOR

Grand Rocher

(1) - 44226

(2) - 1084 - 04 Décembre 1991

(3) - Parfums et cosmétiques

(4) - 5

(5) - S.P.S "Société des Parfums et Savons"
Monsieur FEGUIRI Tahar, BP 86, Dar El Beida, Alger

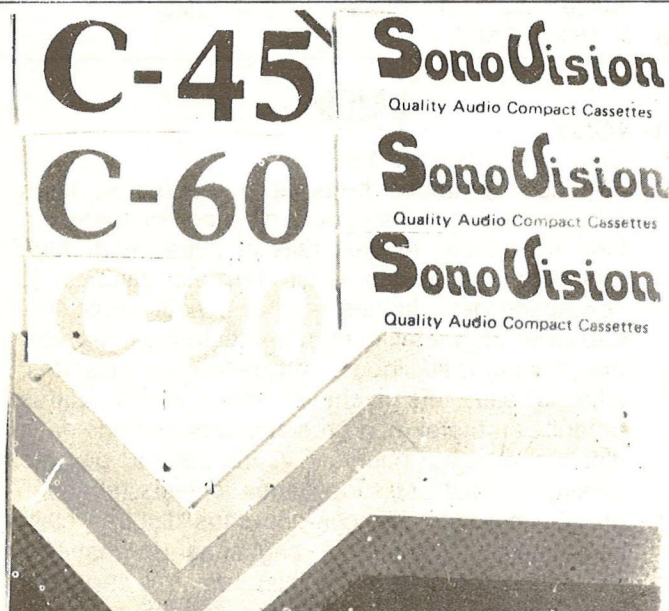

(1) - 44227

(2) - 1085 - 09 Décembre 1991

(3) - Injection et fabrication de disques (Plastique et laser), cassettes audio et vidéo, bandes magnétiques, duplication et édition, sous traitance et commercialisation des dits produits.

(4) - 9 et 16

(5) - Monsieur OUARAB Mahieddine
Gérant de la Sarl SONOVISION
61, Boulevard BOUGARA, El Biar, Alger



14, Rue Yahia Benaïche - Alger



CADIC

(1) - 44228

(2) - 1086 - 09 Décembre 1991

(3) - Fabrication et enregistrement de disques et bandes magnétiques, et toutes activités connexes s'y rattachant.

(4) - 9 et 16

(5) - Monsieur OUARAB Mahieddine
Co-Gérant SARL Compagnie Algérienne de Disques et Cassettes (CADIC), 14, Rue Yahia BENAICHE, Alger

KYTRIL

(1) - 44229

(2) - 1087 - 11 Décembre 1991

(3) - Préparations et substances pharmaceutiques, vétérinaires et hygiéniques.

(4) - 5

(5) - La Société dite : SmithKline Beecham p.l.c.
sise SB House, Great West Road, Brentford, Middlesex TW8 9BD, Angleterre

(6) - A. BOUKRAMI

Opal Fruits

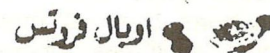

(1) - 44230

(2) - 1088 - 11 Décembre 1991

(3) - Confiserie, biscuits et chocolats.

(4) - 30

(5) - La Société dite : MARS, INCORPORATED
sise 6885, Elm Street
McLean - Virginia 22101-3883, Etats-Unis d'Amérique

(6) - A. BOUKRAMI

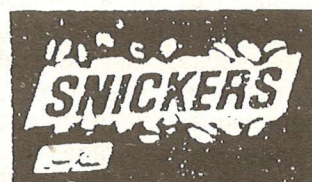

(1) - 44231

(2) - 1089 - 11 Décembre 1991

(3) - Confiserie, biscuits et chocolats.

(4) - 30

(5) - La Société dite : MARS, INCORPORATED
sise 6885, Elm Street
McLean - Virginia 22101-3883, Etats-Unis d'Amérique

(6) - A. BOUKRAMI

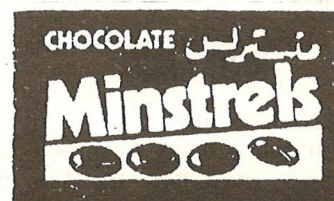

(1) - 44232

- (2) - 1090 - 11 Décembre 1991
 (3) - Confiserie, biscuits et chocolats.
 (4) - 30
 (5) - La Société dite : MARS, INCORPORATED
 sise 6885, Elm Street
 McLean - Virginia 22101-3883, Etats-Unis
 d'Amérique
 (6) - A. BOUKRAMI



- (1) - 44233
 (2) - 1091 - 11 Décembre 1991
 (3) - Confiserie, biscuits et chocolats.
 (4) - 30
 (5) - La Société dite : MARS, INCORPORATED
 sise 6885, Elm Street
 McLean - Virginia 22101-3883, Etats-Unis
 d'Amérique
 (6) - A. BOUKRAMI

WHITEY

- (1) - 44234
 (2) - 1093 - 11 Décembre 1991
 (3) - Métaux communs bruts et mi-ouvrés et leurs alliages; ancrs, enclumes, cloches, matériaux à bâtir laminés et fondus; rails et autres matériaux métalliques pour les voies ferrées, chaînes (à l'exception des chaînes motrices) pour véhicules, câbles et fils métalliques non électriques, serrureries; tuyaux métalliques; coffres-forts et cassettes; billes d'acier; fers à cheval; clous et vis; autres produits en métal (non précieux) non compris dans d'autres classes; minerais. Machines et machines-outils; moteurs (excepté pour véhicules); accouplements et courroies de transmission (excepté pour véhicules terrestres); grands instruments pour l'agriculture, couveuses. Appareils et instruments scientifiques, nautiques, électriques (y compris la TSF), photographiques, cinématographiques, optiques, de pesage, de mesure, de signalisation, de contrôle (inspection), de secours (sauvetage) et d'enseignement; appareils automatiques déclenchés par l'introduction d'une pièce de monnaie ou d'un jeton; machines parlantes; caisses enregistreuses, machines à calculer; appareils extincteurs.
 (4) - 6, 7 et 9
 (5) - La Société dite : WHITEY CO.,
 une Société organisée sous les lois de l'Etat d'Ohio, Etats-Unis d'Amérique, sise 318 Bishop Road, Highland Heights, Ohio, Etats-Unis d'Amérique
 (6) - A. BOUKRAMI

SNO-TRIK

- (1) - 44235
 (2) - 1094 - 11 Décembre 1991
 (3) - Métaux communs bruts et mi-ouvrés et leurs alliages; ancrs; enclumes, cloches, matériaux à bâtir laminés et fondus; rails et autres matériaux métalliques pour les voies ferrées; chaînes (à

l'exception des chaînes motrices pour véhicules); câbles et fils métalliques non électriques serrureries; tuyaux métalliques; coffres-forts et cassettes; billes d'acier; fers à cheval; clous et vis autres produits en métal (non précieux) non compris dans d'autres classes; minerais. Appareils et instruments scientifiques, nautiques, géodésiques, électriques (y compris la TSF), photographiques, cinématographiques, optiques, de pesage, de mesure, de signalisation, de contrôle (inspection), de secours (sauvetage) et d'enseignement; appareils automatiques déclenchés par l'introduction d'une pièce de monnaie ou d'un jeton; machines parlantes; caisses enregistreuses, machines à calculer; appareils extincteurs.

- (4) - 6 et 9
 (5) - La Société dite : SNO-TRIK COMPANY
 une Société organisée sous les lois de l'Etat d'Ohio, Etats-Unis d'Amérique, sise 9760 Shepard Road, Macedonia, Ohio, Etats-Unis d'Amérique
 (6) - A. BOUKRAMI

CAJON

- (1) - 44236
 (2) - 1095 - 11 Décembre 1991
 (3) - Métaux communs bruts et mi-ouvrés et leurs alliages; ancrs, enclumes, cloches, matériaux à bâtir laminés et fondus; rails et autres matériaux métalliques pour les voies ferrées, chaînes (à l'exception des chaînes motrices) pour véhicules, câbles et fils métalliques non électriques, serrureries; tuyaux métalliques; coffres-forts et cassettes; billes d'acier; fers à cheval; clous et vis; autres produits en métal (non précieux) non compris dans d'autres classes; minerais. Gutta-percha, gomme élastique, balata et succédanés, objets fabriqués en ces matières non compris dans d'autres classes; feuilles, plaques et baguettes de matières plastiques; (produits semi-finis); matières servant à calfeutrer, à étouper et à siler; amiante, mica et leurs produits; tuyaux flexibles non métalliques.
 (4) - 6 et 17
 (5) - La Société dite : CAJON COMPANY,
 une Société organisée sous les lois de l'Etat d'Ohio, Etats-Unis d'Amérique, sise à 9760 Shepard Road, Macedonia, Ohio, Etats-Unis d'Amérique
 (6) - A. BOUKRAMI

NUPRO

- (1) - 44237
 (2) - 1096 - 11 Décembre 1991
 (3) - Métaux communs bruts et mi-ouvrés et leurs alliages; ancrs, enclumes, cloches, matériaux à bâtir laminés et fondus; rails et autres matériaux métalliques pour les voies ferrées, chaînes (à l'exception des chaînes motrices) pour véhicules, câbles et fils métalliques non électriques, serrureries; tuyaux métalliques; coffres-forts et cassettes; billes d'acier; fers à cheval; clous et vis; autres produits en métal (non précieux) non compris dans d'autres classes; minerais. Machines

et machines-outils; moteurs (excepté pour véhicules); accouplements et courroies de transmission (excepté pour véhicules terrestres); grands instruments pour l'agriculture, couveuses. Appareils et instruments scientifiques, nautiques, électriques (y compris la TSF), photographiques, cinématographiques, optiques, de pesage, de mesurage, de signalisation, de contrôle (inspection), de secours (sauvetage) et d'enseignement; appareils automatiques déclenchés par l'introduction d'une pièce de monnaie ou d'un jeton; machines parlantes; caisses enregis-treuses, machines à calculer; appareils extincteurs.

- (4) - 6, 7 et 9
 (5) - La Société dite : NUPRO COMPANY, une Société organisée sous les lois de l'Etat d'Ohio, Etats-Unis d'Amérique, sise 4800 East 345 Street, Willoughby, Ohio, Etats-Unis d'Amérique
 (6) - A. BOUKRAMI

SWAGELOK

- (1) - 44238
 (2) - 1097 - 11 Décembre 1991
 (3) - Métaux communs bruts et mi-ouvrés et leurs alliages; ancres, enclumes, cloches, matériaux à bâtir laminés et fondus; rails et autres matériaux métalliques pour les voies ferrées, chaînes (à l'exception des chaînes motrices) pour véhicules, câbles et fils métalliques non électriques, serrures; tuyaux métalliques; coffres-forts et cassettes; billes d'acier; fers à cheval; clous et vis; autres produits en métal (non précieux) non compris dans d'autres classes; minerais. Machines et machines-outils; moteurs (excepté pour véhicules); accouplements et courroies de transmission (excepté pour véhicules terrestres); grands instruments pour l'agriculture, couveuses. Appareils et instruments scientifiques, nautiques, électriques (y compris la TSF), photographiques, cinématographiques, optiques, de pesage, de mesurage, de signalisation, de contrôle (inspection), de secours (sauvetage) et d'enseignement; appareils automatiques déclenchés par l'introduction d'une pièce de monnaie ou d'un jeton; machines parlantes; caisses enregis-treuses, machines à calculer; appareils extincteurs.
 (4) - 6, et 9
 (5) - La Société dite : CRAWFORD FITTING COMPANY, une Société organisée sous les lois de l'Etat d'Ohio, Etats-Unis d'Amérique, sise à 29500 Solon Road, Solon, Ohio, Etats-Unis d'Amérique
 (6) - A. BOUKRAMI

GLAUCADRINE

- (1) - 44239
 (2) - 1098 - 11 Décembre 1991
 (3) - Produits pharmaceutiques, vétérinaires et hygiéniques; produits diététiques pour enfants et malades; emplâtres, matériel pour pansements; matières pour plomber les dents et pour empreintes dentaires; désinfectants; préparations pour détruire les

mauvaises herbes et les animaux nuisibles.

- (4) - 5
 (5) - La Société dite : LABORATOIRES MERCK SHARP & DOHME-CHIBRET S.A., une Société organisée selon les lois de France, sise à 3, Avenue Hoche, 75008 Paris, France.
 (6) - A. BOUKRAMI

SILVAX

- (1) - 44240
 (2) - 1103 - 11 Décembre 1991
 (3) - Montres, pendules, horloges, autres instruments d'horlogerie et leurs parties.
 (4) - 14
 (5) - La Société dite : KABUSHIKI KAISHA HATTORI SEIKO (faisant également commerce sous le nom de HATTORI SEIKO CO., LTD.) sise 5-11, 4-chome, Ginza, Chuo-Ku, Tokyo, Japon
 (6) - A. BOUKRAMI

SILVER ANGEL

- (1) - 44241
 (2) - 1104 - 11 Décembre 1991
 (3) - Montres, horloges, pendules, bracelets pour montres, autres instruments d'horlogerie et leurs parties.
 (4) - 14
 (5) - La Société dite : KABUSHIKI KAISHA HATTORI SEIKO (faisant également commerce sous le nom de HATTORI SEIKO CO., LTD.) sise 5-11, 4-chome, Ginza, Chuo-Ku, Tokyo, Japon.
 (6) - A. BOUKRAMI

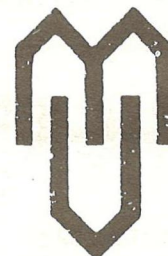

- (1) - 44242
 (2) - 1105 - 11 Décembre 1991
 (3) - Montres, horloges, pendules, bracelets pour montres, autres instruments d'horlogerie et leurs parties.
 (4) - 14
 (5) - La Société dite : KABUSHIKI KAISHA HATTORI SEIKO (faisant également commerce sous le nom de HATTORI SEIKO CO., LTD.) sise 5-11, 4-chome, Ginza, Chuo-Ku, Tokyo, Japon.
 (6) - A. BOUKRAMI

FLOXID

- (1) - 44243
 (2) - 1106 - 11 Décembre 1991
 (3) - Produits pharmaceutiques, vétérinaires et hygiéniques; produits diététiques pour enfants et malades;

emplâtres, matériel pour pansements, matières pour plomber les dents et pour empreintes dentaires, désinfectants; préparations pour détruire les mauvaises herbes et les animaux nuisibles.

- (4) - 5
 (5) - La Société dite : MERCK & CO., INC., Société organisée et existante selon les lois de New Jersey, Etats-Unis d'Amérique, sise à 126 E. Lincoln Avenue, Rahway, New Jersey, Etats-Unis d'Amérique
 (6) - A. BOUKRAMI

TRIBRISSEN

- (1) - 44244
 (2) - 1108 - 11 Décembre 1991
 (3) - Substances et préparations vétérinaires
 (4) - 5
 (5) - La Société dite : COOPERS ANIMAL HEALTH LIMITED, sise à Berkhamsted Hill, Berkhamsted, Hertfordshire HD4 2QE, Angleterre
 (6) - A. BOUKRAMI

WELLBUTRIN

- (1) - 44245
 (2) - 1109 - 11 Décembre 1991
 (3) - Préparations et substances pharmaceutiques et médicinales à usage humain dans le traitement du cancer et des infections mortelles.
 (4) - 5
 (5) - THE WELLCOME FOUNDATION LTD., Unicorn House, P.O. Box 129, 160 Euston Road, London NW1 2BP, Angleterre
 (6) - K. et M. SATOOR

WELLBUTRIN

- (1) - 44246
 (2) - 1110 - 11 Décembre 1991
 (3) - Préparations et substances pharmaceutiques et médicinales à usage humain dans le traitement du cancer et des infections mortelles.
 (4) - 5
 (5) - THE WELLCOME FOUNDATION LTD., Unicorn House, P.O. Box 129, 160 Euston Road, London NW1 2BP, Angleterre
 (6) - K. et M. SATOOR

بلانتارين

PLANTAREN

- (1) - 44247
 (2) - 1112 - 11 Décembre 1991
 (3) - Produits chimiques destinés à l'industrie, produits chimiques basiques et intermédiaires pour utilisation dans l'industrie des détergents, des cosmétiques et des produits pharmaceutiques.

- (4) - 1
 (5) - HENKEL KOMMANDITGESELLSCHAFT AUF AKTIEN
 Société allemande, siège social
 Henkelstrasse, 67
 D-4000 DÜSSELDORF-HOLTHAUSEN
 (6) - M. ZIZINE

GENAMID

- (1) - 44248
 (2) - 1113 - 11 Décembre 1991
 (3) - Produits chimiques employés dans l'industrie, co-réacteurs y compris des co-réacteurs pour époxyrésines
 (4) - 1
 (5) - HENKEL CORPORATION
 une Société des Etats-Unis d'Amérique organisée selon les lois de l'Etat de Delaware, 300 Brookside Avenue, AMBLER, Pennsylvania 19002, Etats-Unis d'Amérique
 (6) - M. ZIZINE

VERSAMID

- (1) - 44249
 (2) - 1114 - 11 Décembre 1991
 (3) - Produits chimiques destinés à l'industrie; résines synthétiques y compris les résines polyamides.
 (4) - 1
 (5) - HENKEL CORPORATION
 une Société des Etats-Unis d'Amérique organisée selon les lois de l'Etat de Delaware, 300 Brookside Avenue, AMBLER, Pennsylvania 19002, Etats-Unis d'Amérique
 (6) - M. ZIZINE

MATCHBOX

- (1) - 44250
 (2) - 11 Décembre 1991
 (3) - Des modèles jouets de matériel agricoles et horticoles, de véhicules terrestres et de machines.
 (4) - 28
 (5) - MATCHBOX TOYS (BERMUDA) LTD.
 Clarendon House
 Church Street West, Hamilton HM DX, BERMUDA, Royaume Uni
 (6) - M. ZIZINE

MACDONALD'S EXPORT 'A'

- (1) - 44251
 (2) - 1116 - 11 Décembre 1991
 (3) - Cigarettes, Cigares, Tabacs
 (4) - 34
 (5) - RJR-MACDONALD INC
 One First Canadian Place
 Suite 6000, 60th Floor
 P.O. Box 111, Toronto-Ontario M5X 1ES, Canada
 (6) - M. ZIZINE

UNIFLOTE

- (1) - 44252
- (2) - 1117 - 11 Décembre 1991
- (3) - Métaux communs bruts et mi-ouvrés et leurs alliages et articles fabriqués en ces matières; ponts et leurs parties. Radeaux, flotteurs, pontons, bateaux, canoës ainsi que leurs parties et accessoires.
- (4) - 6 et 12
- (5) - THOS STOREY (ENGINEERS) LIMITED
Tiviot Works
Portwood, Stockport SK1 2AL, Grande-Bretagne
- (6) - M. ZIZINE

MIDNIGHT SUN

- (1) - 44253
- (2) - 1118 - 11 Décembre 1991
- (3) - Lait, fromage et autres préparations à base de lait c'est à dire : crème, yaourts, lait en poudre, beurre et autres matières grasses en classe internationale 29
- (4) - 29
- (5) - Valio Meijerien Keskusosuusliike Meijeritie 6,
SF-00370 Helsinki, P.O. Box 390, SF-00101
Helsinki, Finlande
- (6) - M. ZIZINE

MINAL

- (1) - 44254
- (2) - 1119 - 15 Décembre 1991
- (3) - Shampoing
- (4) - 3
- (5) - Monsieur MACHIDI M'hamed
Cité Chahid Brahim Ben Omar, Hamr El Ain,
Tipaza, Algérie

S I D E C

Salon International des
Industries du Déchet de
Dépollution d'Hygiène et
de Sécurité.
Prévention des Risques
Technologiques

- (1) - 44255
- (2) - 1120 - 15 Décembre 1991
- (3) - Publicité, Gestion des affaires commerciales, Services divers.
- (4) - 35 et 42
- (5) - Madame KADRI Yamina épouse, MOSTEFAÏ
A B S Group. Cité Jolie Vue B 62, Vieux Kouba,
Alger

REVADE

Récupération et valorisation
des Déchets

- (1) - 44256
- (2) - 1121 - 15 Décembre 1991
- (3) - Publicité, Gestion des affaires commerciales.

Education. Formation. Divertissement. Activités
culturelles.

- (4) - 35 et 41
- (5) - Madame KADRI Yamina épouse, MOSTEFAÏ
A B S Group. Cité Jolie Vue B 62, Vieux Kouba,
Alger

NOPCO

- (1) - 44257
- (2) - 1122 - 16 Décembre 1991
- (3) - Produits chimiques pour l'industrie, la science, la photographie, l'agriculture, l'horticulture et la sylviculture; compositions extinctrices, compositions hydrofuges, apprêts, préservatifs contre la rouille et contre la détérioration du bois, matières tinctoriales, mordants, résines; préparations pour blanchir et autres substances pour lessiver; préparations pour nettoyer, polir, dégraisser et abraser; savons; parfumerie, huiles essentielles, cosmétiques, shampoing, lotions pour les cheveux, dentifrices; huiles et graisses industrielles (autres que les huiles et graisses comestibles); lubrifiants.
- (4) - 1, 2, 3 et 4
- (5) - HENKEL KOMMANDITGESELLSCHAFT AUF
AKTIEN
Société allemande, siège social
Henkelstrasse, 67
D-4000 DÜSSELDORF-HOLTHAUSEN
- (6) - M. ZIZINE

NOPCOCIDE

- (1) - 44258
- (2) - 1123 - 16 Décembre 1991
- (3) - Produits chimiques pour utilisation en puits de pétrole, puits de gaz, forages, puits d'eau d'injection et procédés de production et pour traitement de pétrole et gaz; biocides industriels.
- (4) - 1 et 5
- (5) - HENKEL KOMMANDITGESELLSCHAFT AUF
AKTIEN
Société allemande, siège social
Henkelstrasse, 67
D-4000 DÜSSELDORF-HOLTHAUSEN
- (6) - M. ZIZINE

NOPCOCHEX

- (1) - 44259
- (2) - 1124 - 16 Décembre 1991
- (3) - Produits chimiques pour utilisation en puits de pétrole, puits de gaz, forages, puits d'eau d'injection et procédés de production et pour traitement de pétrole et gaz.
- (4) - 1 et 5
- (5) - HENKEL KOMMANDITGESELLSCHAFT AUF
AKTIEN
Société allemande, siège social
Henkelstrasse, 67
D-4000 DÜSSELDORF-HOLTHAUSEN
- (6) - M. ZIZINE

DILOFLO

- (1) - 44260
- (2) - 1125 - 16 Décembre 1991
- (3) - Produits chimiques pour utilisation en puits de pétrole, puits de gaz, forages, puits d'eau d'injection et procédés de production et pour traitement de pétrole et gaz.
- (4) - 1 et 5
- (5) - HENKEL KOMMANDITGESELLSCHAFT AUF AKTIEN
Société allemande, siège social
Henkelstrasse, 67
D-4000 DÜSSELDORF-HOLTHAUSEN
- (6) - M. ZIZINE

DIAPEL

- (1) - 44261
- (2) - 1126 - 16 Décembre 1991
- (3) - Produits chimiques pour utilisation en puits de pétrole, puits de gaz, forages, puits d'eau d'injection et procédés de production et pour traitement de pétrole et gaz.
- (4) - 1 et 5
- (5) - HENKEL KOMMANDITGESELLSCHAFT AUF AKTIEN
Société allemande, siège social
Henkelstrasse, 67
D-4000 DÜSSELDORF-HOLTHAUSEN
- (6) - M. ZIZINE

AQUAQUEST

- (1) - 44262
- (2) - 1127 - 16 Décembre 1991
- (3) - Produits chimiques pour utilisation en puits de pétrole, puits de gaz, forages, puits d'eau d'injection et procédés de production et pour traitement de pétrole et gaz.
- (4) - 1 et 5
- (5) - HENKEL KOMMANDITGESELLSCHAFT AUF AKTIEN
Société allemande, siège social
Henkelstrasse, 67
D-4000 DÜSSELDORF-HOLTHAUSEN
- (6) - M. ZIZINE



- (1) - 44263
- (2) - 1129 - 18 Décembre 1991
- (3) - Sérums, vaccins, spécialités pharmaceutiques et produits pharmaceutiques pour le diagnostic.
- (4) - 5
- (5) - La Société dite : INSTITUT SEROTHERAPIQUE ET VACCINAL SUISSE et Institut pour l'Etude des Maladies Infectieuses, sise à Rehhagstrasse 79, Berne, Suisse.
- (6) - A. BOUKRAMI

JVC

- (1) - 44264
- (2) - 1130 - 18 Décembre 1991
- (3) - Récepteurs de télévision, récepteurs pour appareils de contrôle de télévision, appareils de réception pour TSF, appareils de transmission et réception pour TSF, amplificateurs, caméras pour télévision, haut-parleurs, microphones, microphones pour TSF. Téléphones privés, écouteurs, serre-tête, machines à calculer électroniques pour le bureau, ordinateurs électroniques, piles sèches, systèmes de diffuseurs (haut-parleurs) pour s'adresser au public, phonographes électriques, stéréo phonographes électriques, tourne-disques phonographes à sous, radio phonographes, pick-ups pour phonographes électriques, aiguilles pour phonographes électriques, magnétophones, reproducteurs, appareils enregistreurs à cartouche de bandes magnétiques, reproducteurs, appareils enregistreurs à rouleaux magnétiques, reproducteurs, appareils enregistreurs de son et d'images, reproducteurs, appareils enregistreurs de disques et d'images, reproducteurs, appareils enregistreurs de son et d'images à cartouches, reproducteurs, bandes magnétiques, disques magnétiques, rouleaux magnétiques, cartouches de bandes magnétiques, ciné-projecteurs pour télévision, appareils de ciné-projection pour l'industrie cinématographique; y compris des systèmes de reproduction de son, projecteurs, ciné-caméras, disques pour phonographes, disques magnétiques, bandes magnétiques enregistrées, cartouches de bandes magnétiques enregistrées, bandes magnétiques enregistrées de son et d'images, disques magnétiques enregistrés de son et d'images, cartouches de bandes magnétiques enregistrées de son et d'images, pianos, pianos électroniques, orgues, orgues électropneumatiques, orgues électroniques, guitares électriques, ukulélés.
- (4) - 9 et 15
- (5) - La Société dite : VICTOR COMPANY OF JAPAN, LIMITED, sise N° 12, 3-chome, Moriya-cho, Kanagawa-ku, Yokohama City, Japon
- (6) - A. BOUKRAMI

TOSHIBA

- (1) - 44265
- (2) - 1131 - 18 Décembre 1991
- (3) - Machines et machines-outils, moteurs (excepté pour véhicules), accouplements et courroies de transmission (excepté pour véhicules) grands instruments pour l'agriculture, couveuses. Outils et instruments à main coutellerie, fourchettes et cuillers, armes blanches. Appareils et instruments scientifiques, nautiques, géodésiques, électriques (y compris la T.S.F.), photographiques, cinématographiques, optiques, de pesage, de mesurage,

de signalisation, de contrôle (inspection) de secours (sauvetage) et d'enseignement, appareils automatiques déclenchés par l'introduction d'une pièce de monnaie ou d'un jeton, machines parlantes, caisses enregistreuses, machines à calculer, appareils extincteurs. Instruments et appareils chirurgicaux, médicaux, dentaires et vétérinaires (y compris les membres, les yeux et les dents artificiels). Installations d'éclairage, de chauffage, de production de vapeur, de cuisson, de réfrigération, de séchage, de ventilation, de distribution d'eau et installations sanitaires. Véhicules, appareils de locomotion par terre, par air ou par eau. Métaux précieux et leurs alliages et objets en ces matières ou en plaqué (excepté coutellerie, fourchettes et cuillers), joaillerie, pierres précieuses, horlogerie et autres instruments chronométriques.

(4) - 7, 8, 9, 10, 11, 12 et 14

(5) - La Société dite : KABUSHIKI KAISHA TOSHIBA, Connue également sous le nom de TOSHIBA CORPORATION, une Société Japonaise, sise 72, Horikawa-cho, Saiwai-Ku, Kawasaki-shi, Kanagawa-Ken, Japan

(6) A. BOUKRAMI

DYMO

(1) - 44266

(2) - 1132 - 18 Décembre 1991

(3) - Papier, articles en papier, articles en carton, appareils et instruments de dessin, encres, étiquettes et dispositifs de marquage, tous compris dans la classe 16, carton, décalcomanies, imprimés, livres, matières, pour reliures, photographies, appareils et instruments pour écrire et pour dessiner, papeterie, matières adhésives (pour la papeterie), matériaux pour les artistes (à l'exclusion des couleurs et vernis), pinceaux, duplicateurs pour bureau, articles de bureau (à l'exclusion des meubles), caractères d'imprimerie et clichés (stéréo-type), tampons, machines et appareils manuels à imprimer, à étiquetter et à graver en relief, et les bandes destinées à être employées avec les dits appareils et machines tous compris dans la classe 16, machines à imprimer pour bureaux, et les parties et accessoires pour tous les dits produits compris dans la classe 16.

(4) - 16

(5) - La Société dite : ESSELTE PENDAFLEX CORPORATION une Société organisée et existante sous les lois de l'Etat de New York, Etats-Unis d'Amérique, sise 71 Clinton Road, Garden City, New York, Etats-Unis d'Amérique

(6) - A. BOUKRAMI

ETHREL

(1) - 44267

(2) - 1133 - 18 Décembre 1991

(3) - Substances du type de celles qui libèrent de l'éthylène, pour régulariser la croissance des plantes.

(4) - 1

(5) - La Société dite : RHÔNE-POULENC NEDERLAND B.V. sise 6-8 Bovenkerkerweg, 1185 XE AMSTELVEEN, PAYS-BAS

(6) - A. BOUKRAMI



(1) - 44268

(2) - 1134 - 18 Décembre 1991

(3) - Véhicules à moteur et pièces structurales pour ceux-ci y compris moteurs pour véhicules terrestres à moteur. Services de nettoyage, réparation et entretien pour véhicules à moteur et leurs pièces; services de protection contre la rouille, enlèvement de la rouille et peinture.

(4) - 12 et 37

(5) - La Société dite : MAZDA MOTOR CORPORATION une Société organisée et existante selon les lois du Japon, sise 3-1, Shinchi, Fuchu-cho, Aki-Gun, Hiroshima-Ken, Japon

(6) - A. BOUKRAMI

AL-KHALIFA

(1) - 44269

(2) - 1135 - 18 Décembre 1991

(3) - Vêtements

(4) - 25

(5) - Monsieur BOULKABOUL Hocine lot Sidi Hassen n° 337, Cheraga, Wilaya de Tipaza, Algérie

FONGIBACTYL

(1) - 44270

(2) - 1136 - 18 Décembre 1991

(3) - Produits de parfumerie, de beauté, savonnerie, fards, huiles essentielles, cosmétiques, lotions pour les cheveux, dentifrices, matériel pour pansements, désinfectants.

(4) - 3 et 5

(5) - LABORATOIRES PHARMASCIENCE

Société anonyme

73, Boulevard de la Mission Marchand

92400 COURBEVOIE (HAUTS-DE-SEINE, France)

(6) - K. et M. SATOR

LA M E T E O

- (1) - 44271
- (2) - 1140 -21 Décembre 1991
- (3) - Gelées, confiture, sucre, riz, farine, tous légumes sec, sirop, fric, vermicelle pour gateau, fruit confis.
- (4) - 29, 30
- (5) - Monsieur HADJ SAID Brahim BHV
Quartier BAHAYOU Moussa, El Atteuf, Ghardaia,
Algérie

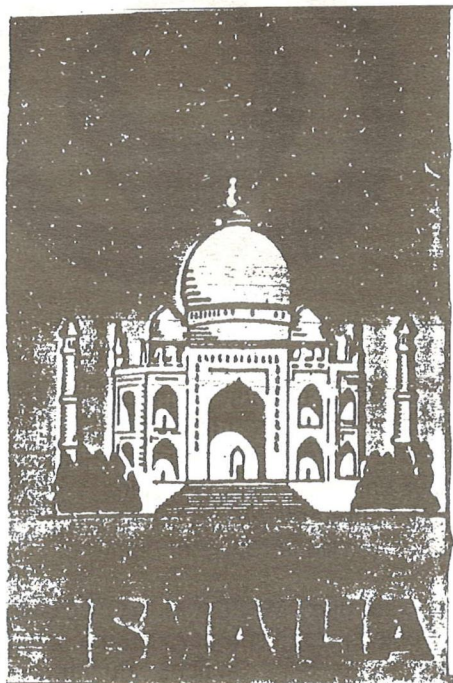

- (1) - 44272
- (2) - 1141 - 21 Décembre 1991
- (3) - Café
- (4) - 30
- (5) - Monsieur KERROUCHE Rabah
Café ISMAILIA
65, Boulevard Emir Khaled, L'Arbaa, Wilaya de
Blida, Algérie

SELECTOP

- (1) - 44273
- (2) - 1142 - 22 Décembre 1991
- (3) - Appareils et instruments scientifiques, nautiques, géodésiques, électriques, photographiques, cinématographiques, optiques, de pesage, de mesurage, de signalisation de contrôle (inspection) de secours (sauvetage) et d'enseignement, appareils pour l'enregistrement la transmission la reproduction du son ou des images, supports d'enregistrement magnétiques, disques acoustiques distributeurs automatiques et mécanismes pour appareils à prépaiement caisses enregistreuses, machines à calculer et équipement pour le traitement de l'information extincteurs, instruments de musique, papier, carton et produits en ces matières non compris dans d'autres classes produits de l'imprimerie

merie articles pour reliure, photographies papeterie adhésifs (matières collantes) pour la papeterie ou le ménage, matériel pour les artistes, pinceaux, machines à écrire et articles de bureau (à l'exception des meubles) matériel d'instruction ou d'enseignement (à l'exception des appareils plastiques pour l'emballage (non comprises dans d'autres classes), cartes à jouer, caractères d'imprimerie clichés. Cuir et imitations du cuir produits en ces matières non compris dans d'autres classes, peaux d'animaux, malles et valises, parapluie, parasols et cannes, fouets et sellerie. Vêtements, chaussures et chapellerie, tabac, articles pour fumeurs, allumettes, publicité et affaires, communication, éducation et divertissement, divers.

- (4) - 9, 15, 16, 18, 25, 34, 35, 38, 41, 42
- (5) - Monsieur SALAH Seddik
1, TER Rue DIDOUCHE Mourad, Alger

METRONEX

- (1) - 44274
- (2) - 1143 - 22 Décembre 1991
- (3) - Antibiotiques à usage vétérinaire
- (4) - 5
- (5) - THE UPJOHN COMPANY
Société organisée selon les lois de l'Etat de Delaware (EUA) KALAMAZOO, Etat de Michigan, Etats-Unis d'Amérique
- (6) - M. ZIZINE



- (1) - 44275
- (2) - 1144 - 22 Décembre 1991
- (3) - Piles électriques; éléments de piles sèches destinés à être utilisés dans les lampes éclair et dans les appareils de radio, dans les appareils auditifs et autres; appareils et instruments électriques.
- (4) - 9
- (5) - Société dite : EVEREADY BATTERY COMPANY. INC. , Société organisée selon les lois de l'Etat de Delaware (E.U.A.), Checkerboard Square, ST. LOUIS, Etat de Missouri, Etats-Unis d'Amérique
- (6) - M. ZIZINE



- (1) - 44276
 (2) - 1145 - 23 Décembre 1991
 (3) - Métaux communs bruts et mi-ouvrés et leurs alliages; ancrés, enclumes, cloches, matériaux à bâtir laminés et fondus; rails et autres matériaux métalliques pour les voies ferrées; chaînes (à l'exception des chaînes motrices pour véhicules); câbles et fils métalliques non électriques, serrures; tuyaux métalliques; coffres-forts et cassettes; billes d'acier; fers à cheval; clous et vis; autres produits en métal (non précieux) non compris dans d'autres classes; minerais. Machines et machines-outils; moteurs (excepté pour véhicules terrestres); accouplements et courroies de transmission (excepté pour véhicules terrestres); grands instruments pour l'agriculture, couveuses. Véhicules; appareils de locomotion par terre, par air ou par eau. Codes, ficelles, filets, toutes, bâches, voiles, sacs; matières de rembourrage (crin, capoc, plumes, algues de mer, etc...), matières textiles fibreuses brutes.
 (4) - 6, 7, 12 et 22
 (5) - La Société dite : CASE CORPORATION, sise 700 State Street, Racine, Wisconsin, 53404, Etats-Unis d'Amérique
 (6) - A. BOUKRAMI

Koyo

- (1) - 44277
 (2) - 1146 - 23 Décembre 1991
 (3) - Machines et machines-outils; moteurs (excepté pour véhicules terrestres); accouplements et courroies de transmission; roulements; coussinets; pièces, accessoires et composants pour ceux-ci.
 (4) - 7
 (5) - La Société dite : KOYO SEIKO COMPANY LIMITED, une Société organisée et existante selon les lois du Japon, sise 3-5-8, Minamisemba, Chuocku, Osaka, Japon.
 (6) - A. BOUKRAMI

QUINTET

- (1) - 44278
 (2) - 1147 - 23 Décembre 1991
 (3) - Véhicules; appareils de locomotion par terre, par air ou par eau et pièces et accessoires pour ceux-ci.
 (4) - 12

- (5) - La Société dite : HONDA GIKEN KOGYO KABUSHIKI KAISHA (faisant également commerce sous le nom de HONDA MOTOR CO., LTD.) sise au N° 1-1, 2-chome, Minamiaoyama, Minato-ku, Tokyo, Japan
 (6) - A. BOUKRAMI

CATSAN

- (1) - 44279
 (2) - 1148 - 23 Décembre 1991
 (3) - Substances alimentaires pour les animaux et litières pour animaux.
 (4) - 31
 (5) - La Société dite : MARS, INCORPORATED sise 6885, Elm Street, Mclean - Virginia 22101-3883, Etats-Unis d'Amérique
 (6) - A. BOUKRAMI

PRIMA DONNA

- (1) - 44280
 (2) - 1149 - 24 Décembre 1991
 (3) - Cosmétiques
 (4) - 3
 (5) - Monsieur ZERGUI Abdallah
 Route de l'Ecole Primaire, Grand Chérage, Wilaya de Tipaza, Algérie

SURPRISE

- (1) - 44281
 (2) - 1150 - 24 Décembre 1991
 (3) - Cosmétiques
 (4) - 3
 (5) - Monsieur ZERGUI Abdallah
 Route de l'Ecole Primaire, Grand Chérage, Alger

SAGA

- (1) - 44282
 (2) - 1151 - 24 Décembre 1991
 (3) - Cosmétiques
 (4) - 3
 (5) - Monsieur ZERGUI Abdallah
 Route de l'Ecole Primaire, Grand Chérage, Wilaya de Tipaza, Algérie

SUBTYL

- (1) - 44283
 (2) - 1152 - 24 Décembre 1991
 (3) - Cosmétiques
 (4) - 3
 (5) - Monsieur ZERGUI Abdallah
 Route de l'Ecole Primaire, Grand Chérage, Wilaya de Tipaza, Algérie

C O N S U L

- (1) - 44284
- (2) - 1153 - 25 Décembre 1991
- (3) - Chocolat, confiserie, flan, sucre, glace
- (4) - 30
- (5) - Madame DJEMAOUN Aldjia
lot. BOUSKOULT N° 43 Bouzareah, Alger

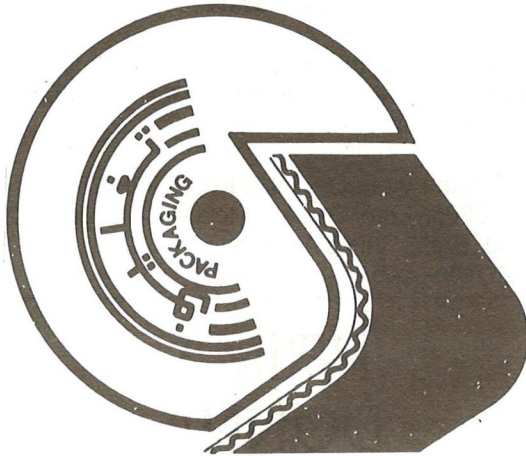

- (1) - 44285
- (2) - 1154 - 28 Décembre 1991
- (3) - Papier, carton et produits en ces matières emballage transport et entreposage.
- (4) - 16 et 39
- (5) - Entreprise Nationale des Emballages en Papier et Carton
Route d'Alger, Bordj Bou Arreridj, B.P 490, Algérie



- (1) - 44286
- (2) - 1155 - 29 Décembre 1991
- (3) - Poudre décolorante
- (4) - 3

- (5) - LABORATOIRE " FLORIDA "
- Monsieur ZERGUI Ahmed Toufik
Route des Abattoirs n° 6, Staoueli, Wilaya de Tipaza, Algérie



- (1) - 44287
- (2) - 1160 - 29 Décembre 1991
- (3) - Lingerie
- (4) - 25
- (5) - S.N.C. OULMOU & CIE, Industrie Lingerie Intime
Zone Industrielle, BP 74, R.P Bejaia, Algérie



- (1) - 44288
- (2) - 1161 - 29 Décembre 1991
- (3) - Lingerie
- (4) - 25
- (5) - S.N.C. OULMOU & CIE, Industrie Lingerie Intime
Zone Industrielle, BP 74, R.P Bejaia, Algérie

S O F I A N E

- (1) - 44289
- (2) - 1162 - 30 Décembre 1991
- (3) - Produits laitiers
- (4) - 29
- (5) - Monsieur TAHI Bachir
Cité des Anassers Bt. 702, BP 094 - 16052, Kouba, El-Anassers, Alger

V E R R E R I E S I L I C E I N T E R N A T I O N A L

- (1) - 44290
- (2) - 1163 - 25 Décembre 1991
- (3) - Verrerie
- (4) - 21
- (5) - VERRERIE SILICE INTERNATIONAL
3, Rue des Frères BENFRIH, Constantine, Algérie

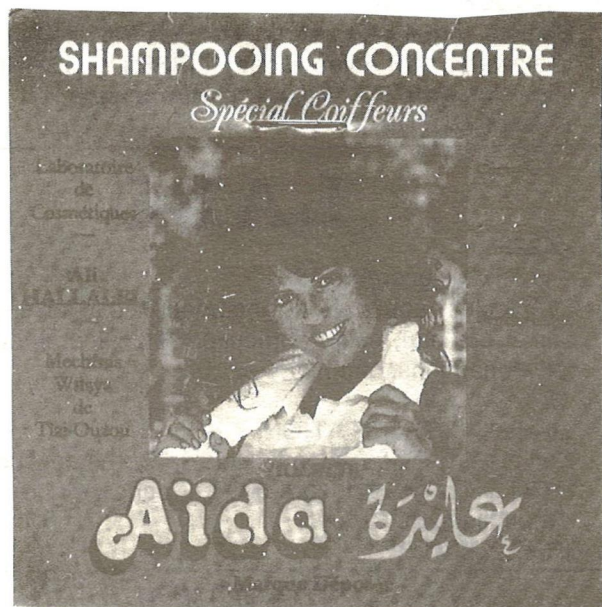

- (1) - 44291
- (2) - 1164 - 30 Décembre 1991
- (3) - Produits cosmétiques, Shampooing
- (4) - 3
- (5) - Monsieur HALLALEL Ali
Méchtras Centre, Wilaya de Tizi-Ouzou, Algérie



- (1) - 44292
- (2) - 1165 - 31 décembre 1991
- (3) - Gaufrettes, Biscuiterie, Chocolaterie, Confiserie et produit de régime alimentaire.
- (4) - 30
- (5) - S.A.R.L. Gaufreterie " LE BELLOUA "
Zone Industrielle de Thala-Athmane, Tizi-Ouzou, Algérie



- (1) - 44293
- (2) - 1166 - 31 Décembre 1991
- (3) - Sacs à main, trousse, serviettes, portefeuilles, bracelets-montres, ceintures, cartouchières, valises, sacs, cabas, étuis à couteaux.

- (4) - 18 - 25
- (5) - Monsieur LAZREG Seddik
369 Cité El-Mokhfi, Ouled-Haddadj, Wilaya de Boumerdès, Algérie



Atelier de Confection LAZREG

- (1) - 44294
- (2) - 1167 - 31 Décembre 1991
- (3) - Vêtements et lingerie
- (4) - 25
- (5) - Monsieur LAZREG Seddik
369 Cité El-Mokhfi, Ouled-Haddadj, Wilaya de Boumerdès, Algérie

Marchal

- (1) - 44295
- (2) - 1168 - 31 Décembre 1991
- (3) - Tous articles et produits tels que ceux de l'électricité, leurs organes, leurs accessoires et pièces détachées, plus particulièrement ceux destinés à l'automobile, par exemple les dynamos, les magnétos, les bougies d'allumage, les interrupteurs, les prises de courant, les machines et appareils divers, leurs organes, leurs accessoires et pièces détachées, plus particulièrement les moteurs à explosions, leurs organes et accessoires et pièces détachées, par exemple les bougies d'allumage, les engins de constructions navales, d'aérostation et d'aviation, leurs organes, leurs accessoires et pièces détachées, par exemple les bougies d'allumage, les phares, les projecteurs, les lanternes, les avertisseurs, les assuie-glaces, ceux de charbonnerie, les vélocipèdes et pneumatiques, plus particulièrement les organes, les accessoires et pièces détachées d'automobiles, de cycle-cars, de motocycles et de cycles, par exemple les bougies d'allumage, les phares, les projecteurs, les lanternes, les avertisseurs, les essuie-glaces.
- (4) - 7, 8, 9, 11, 12
- (5) - VALEO DISTRIBUTION
Société anonyme
21, Rue Blanqui, 93582 Saint-Ouen, France
- (6) - K. et M. SATOR

SILEC

- (1) - 44296
- (2) - 1170 - 31 Décembre 1991

(3) - Câbles, conducteurs et fils, câbles électriques, câbles téléphoniques, câbles de télésignalisation, câbles de télécommande, câbles de transport d'énergie, matériel de raccordement pour câbles, revêtements de câbles, graines de protection pour câbles, accessoires de câbles tels que jonctions, dérivations, extrémités, ancrage, fiches, socles ou prolongateurs, matériel électroniques de protection et de mesure sur les câbles à haute et très haute tension, matériel pour signalisation lumineuse des carrefours et régulation du trafic, bornes lumineuses, signaux à incandescence et fluorescents, répétiteurs pour piétons, contrôleurs détecteurs, analyseurs et calculateurs de trafic, postes centraux, matériel de signalisation ferroviaire, relais de sécurité, pédales électromécaniques, temporisateurs, systèmes de transmission d'information entre la voie ferrée et engins moteurs, balises, capteurs de flux magnétique, coffrets de répétition de signaux sur locomotives, matériel de signalisation industrielle et minière, éléments et ensembles pour l'acquisition, la transmission et le traitement des données, automatisme industriel, circuits logiques, signalisation de défauts, téléphonie, interphonie et signalisation optique ou acoustique, tous composants électriques semi-conducteurs et optoélectriques tels par exemple : transistors unijonction, thyristors, diodes Zener, redresseurs et leurs montages, tiacs et similaires, circuits intégrés, circuits imprimés, relais à composants à l'état solide, résistances, transformateurs, condensateurs, circuits déclencheurs basculeurs ou de commande, leurs parties constitutives, pièces détachées et accessoires.

(4) - 9

(5) - Société Industrielle de Liaisons Electriques (SILEC)
64 bis, rue de Monceau, Paris, 8ème, France

(6) - K. et M. SATOR

IDEM

(1) - 44297

(2) - 1171 - 31 Décembre 1991

(3) - Papier et articles en papier, carton et articles en carton, articles de papeterie.

(4) - 16

(5) - WIGGINS TEAPE LIMITED

Gateway House, Basing Wiew, Basingstoke,
Hampshire, RG21 2EE ENGLANG, Société
Britannique.

(6) - K. et M. SATOR

ALYRANE

(1) - 44298

(2) - 1172 - 31 Décembre 1991

(3) - Anesthésiques

(4) - 5

(5) - ANAQUEST, INC.

Société organisée selon les lois de l'Etat de
Delaware, 110 Allen Road, LIBERTY CORNER,
New Jersey 07938, Etats-Unis d'Amérique

(6) - K. et M. SATOR

LABO

(1) - 44299

(2) - 1173 - 31 Décembre 1991

(3) - Véhicules, appareils de locomotion par terre, par air et par eau, et en particulier véhicules automobiles, camions, cars.

(4) - 12

(5) - DAEWO CORPORATION

Société organisée selon les lois de Corée du Sud,
/541, Namdaemoonro-5-GA, Jung-ku, Seoul,
République de Corée.

(6) - K. et M. SATOR

TICO

(1) - 44300

(2) - 1174 - 31 Décembre 1991

(3) - Véhicules, appareils de locomotion par terre, par air et par eau, et en particulier véhicules automobiles, camions, cars.

(4) - 12

(5) - DAEWO CORPORATION

Société organisée selon les lois de Corée du Sud,
/541, Namdaemoonro-5-GA, Jung-ku, Seoul,
République de Corée.

(6) - K. et M. SATOR

DAMAS

(1) - 44301

(2) - 1175 - 31 Décembre 1991

(3) - Véhicules, appareils de locomotion par terre, par air et par eau, et en particulier véhicules automobiles, camions, cars.

(4) - 12

(5) - DAEWO CORPORATION

Société organisée selon les lois de Corée du Sud,
/541, Namdaemoonro-5-GA, Jung-ku, Seoul,
République de Corée.

(6) - K. et M. SATOR



(1) - 44302

(2) - 02 - 04 Janvier 1992

(3) - Yaourt étuvé ou brassé, fromage, crème dessert

(4) - 29

- (5) - Monsieur SKALI Soufiene
Lot. LOUAMI, L'Arbaa, Wilaya de Blida, Algérie

EL - ABIDINE

- (1) - 44303
(2) - 03 - 05 Janvier 1992
(3) - Vêtements pour enfants
(4) - 25
(5) - Monsieur BOUDJERADA Zine-El-Abidine
11, Rue Voltaire, Kouba, Alger

WARMAN

- (1) - 44304
(2) - 04 - 06 Janvier 1992
(3) - Machines et machine-outils; équipements de frai-
sage, valves, pompes, y compris pompes à coulis,
à solutions et à haute pression, pièces de, et
garnitures et accessoires pour, tous les produits
précités; et tous autres produits compris dans la
classe 7.
(4) - 7
(5) - La Société dite : RESEARCH AND DEVELO-
PMENT PTY. LTD.,
sise à The Philips Building, Level 14,
15 Blue Street, North Sydney, N.S.W. 2060,
Australie
(6) - A. BOUKRAMI

MILKY WAY مِلْكِي وَاي

- (1) - 44305
(2) - 05 - 06 Janvier 1992
(3) - Café, thé, cacao, sucre, riz et produits du riz,
succédanés du café, céréales et préparations de
céréales; pain, biscuits, gâteaux, pâte, pâtisserie,
candi, barres de candi, barres de muesli, chocolat
et produits du chocolat, chocolat pour boisson,
confiserie non médicamenteuse, glaces comesti-
bles, crèmes glacées et confiserie surgelées;
arômes pour boissons; collations et repas et cons-
tituants pour faire des repas, cookies, pain,
biscuits, gâteaux, pâte, pâtisserie; sauces, tous
compris dans cette classe.
(4) - 30
(5) - La Société dite : MARS, INCORPORATED
sise 6885 Elm Street, McLean - VIRGINIA 22101-
3883, Etats-Unis d'Amérique
(6) - A. BOUKRAMI

MARS مَارْس

- (1) - 44306

- (2) - 06 - 06 Janvier 1992

(3) - Café, thé, cacao, sucre, riz et produits du riz,
succédanés du café, céréales et préparations de
céréales; pain, biscuits, gâteaux, pâte, pâtisserie,
candi, barres de candi, barres de muesli, chocolat
et produits du chocolat, chocolat pour boisson,
confiserie non médicamenteuse, glaces comesti-
bles, crèmes glacées et confiserie surgelées;
arômes pour boissons; collations et repas et cons-
tituants pour faire des repas, cookies, pain,
biscuits, gâteaux, pâte, pâtisserie; sauces, tous
compris dans cette classe.

- (4) - 30

(5) - La Société dite : MARS, INCORPORATED
sise 6885 Elm Street, McLean - VIRGINIA 22101-
3883, Etats-Unis d'Amérique

- (6) - A. BOUKRAMI

BOUNTY باونتي

- (1) - 44307

- (2) - 07 - 06 Janvier 1992

(3) - Café, thé, cacao, sucre, riz et produits du riz,
succédanés du café, céréales et préparations de
céréales; pain, biscuits, gâteaux, pâte, pâtisserie,
candi, barres de candi, barres de muesli, chocolat
et produits du chocolat, chocolat pour boisson,
confiserie non médicamenteuse, glaces comesti-
bles, crèmes glacées et confiserie surgelées;
arômes pour boissons; collations et repas et cons-
tituants pour faire des repas, cookies, pain,
biscuits, gâteaux, pâte, pâtisserie; sauces, tous
compris dans cette classe.

- (4) - 30

(5) - La Société dite : MARS, INCORPORATED
sise 6885 Elm Street, McLean - VIRGINIA 22101-
3883, Etats-Unis d'Amérique

- (6) - A. BOUKRAMI

SNICKERS

سنيكرس

- (1) - 44308

- (2) - 08 - 06 Janvier 1992

(3) - Café, thé, cacao, sucre, riz et produits du riz,
succédanés du café, céréales et préparations de
céréales; pain, biscuits, gâteaux, pâte, pâtisserie,
candi, barres de candi, barres de muesli, chocolat
et produits du chocolat, chocolat pour boisson,
confiserie non médicamenteuse, glaces comesti-
bles, crèmes glacées et confiserie surgelées;
arômes pour boissons; collations et repas et cons-

tituants pour faire des repas, cookies, pain, biscuits, gâteaux, pâte, pâtisserie; sauces, tous compris dans cette classe.

- (4) - 30
 (5) - La Société dite : MARS, INCORPORATED
 sise 6885 Elm Street, McLean - VIRGINIA 22101-3883, Etats-Unis d'Amérique
 (6) - A. BOUKRAMI

PRO-V

- (1) - 44309
 (2) - 10 - 06 Janvier 1992
 (3) - Préparations pour blanchir et autres substances pour lessiver; préparations pour nettoyer, polir, dégraisser et abraser; savons; parfumerie, huiles essentielles, cosmétiques, lotions pour les cheveux, dentifrices.
 (4) - 3
 (5) - La Société dite : RICHARDSON-VICKS INC.
 sise One Procter & Gamble Plaza, Cincinnati, Ohio, Etats-Unis d'Amérique
 (6) - A. BOUKRAMI

- (4) - 9 et 16
 (5) - Monsieur OUARAB Mahieddine
 Gérant de la SONOVISION
 61, Boulevard Bougara, El Biar, Alger

I M E L D A

- (1) - 44311
 (2) - 12 - 07 Janvier 1992
 (3) - Parfums, eau de toilette.
 (4) - 3
 (5) - Monsieur ZERGUI Mohamed Lamine
 01 Rue BOUDJEMAA Bouchair, Raïs Hamidou, Alger

L I T C H Y

- (1) - 44312
 (2) - 13 - 07 Janvier 1992
 (3) - Parfums, eau de toilette.
 (4) - 3
 (5) - Monsieur ZERGUI Mohamed Lamine
 01 Rue BOUDJEMAA Bouchair, Raïs Hamidou, Alger



- (1) - 44310
 (2) - 11 - 06 Janvier 1992
 (3) - Appareils pour l'enregistrement, la transmission, la reproduction du son ou des images; supports d'enregistrement magnétiques, disques acoustiques, équipement pour le traitement de l'information et les ordinateurs. Papier carton et produits en ces matières, produits de l'imprimerie, matières plastiques pour l'emballage, caractères d'imprimerie, clichés.

MédiaVote

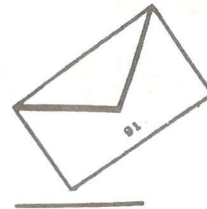

مديافوت

- (1) - 44313
 (2) - 14 - 08 Janvier 1992
 (3) - Stratégie d'image et de marketing électoral
 (4) - 38, 41, 42
 (5) - Monsieur AGGOUN Youcef
 Docteur en Sciences de l'Information
 Cité Badjarah II Bt. 38-B 12, Bourouba, Alger

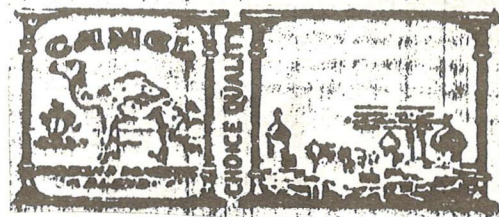

- (1) - 44314
 (2) - 15 - 11 Janvier 1992

(3) - Tabacs de toutes sortes, cigarettes, cigares, tabac à fumer, tabac en tablettes, tabac à mâcher, produits du tabac, produits pour fumeurs, tabac à priser, papier à cigarettes, étuis et boîtes à cigarettes, fume-cigarettes.

(4) - 34

(5) - R.J. REYNOLDS TOBACCO COMPANY
Société organisée et existante selon les lois de l'Etat de New Jersey, Main & Fourth Streets, ville de Winston-Salem, Etat de Caroline du Nord 27102, Etats-Unis d'Amérique

(6) - M. ZIZINE

STRIDE RITE

(1) - 44315

(2) - 16 - 11 Janvier 1992

(3) - Chaussures

(4) - 25

(5) - The Stride Rite Corporation
a Massachusetts Corporation
Five Cambridge Center, Cambridge,
Massachusetts 02142, Etats-Unis d'Amérique

(6) - M. ZIZINE

CHIKSAN

(1) - 44316

(2) - 17 - 11 Janvier 1992

(3) - Joints rotatifs, joints à bille, têtes de circulation pour tubes de forage, pistolets de mélange de boue, vannes à fluides; bras de chargement de fluides et appareillages de chargement de fluides, dispositifs de commande à distance pour bras de chargement de fluides, dispositifs de jonction de conduits; organes et accessoires des objets qui précèdent; lubrifiants.

(4) - 4, 6, 7, 8, 9 et 17

(5) - FMC CORPORATION

Société organisée selon les lois de l'Etat de Delaware, 200 East Randolph Drive, CHICAGO, Etat d'Illinois, Etats-Unis d'Amérique

(6) - M. ZIZINE

NSK

(1) - 44317

(2) - 18 - 11 Janvier 1992

(3) - Roulement à billes et à rouleaux; palliers à chapeau; pièces de machines textiles.

(4) - 7

(5) - NSK LTD

Société Japonaise
6-3 Osaki 1-Chome, Shinagawa-ku, Tokyo, Japan

(6) - M. ZIZINE

ARACYTINE

(1) - 44318

(2) - 19 - 11 Janvier 1992

(3) - Préparations antitumeurs.

(4) - 5

(5) - THE UPJOHN COMPANY

Société organisée selon les lois de l'Etat de Delaware (E.U.A.), 7000 Portage Road, KALAMAZOO, Etat de Michigan, Etats-Unis d'Amérique

(6) - M. ZIZINE

BACTROBAN

(1) - 44319

(2) - 20 - 12 Janvier 1992

(3) - Préparations antibiotiques et substances pour l'usage médical humain.

(4) - 5

(5) - La Société dite : BEECHAM GROUP p.l.c., sise à SB House, Great West Road, Brentford, Middlesex, TW8 9BD, Grande-Bretagne

(6) - A. BOUKRAMI

SUNNY

(1) - 44320

(2) - 25 - 12 Janvier 1992

(3) - Véhicules; appareils de locomotion par terre, par air ou par eau

(4) - 12

(5) - La Société dite : NISSAN JIDOSHA KABUSHIKI KAISHA (faisant également commerce sous le nom de Nissan Motor Co., Ltd.) sise n° 2 Takaracho, Kanagawa-ku, Yokohama-shi, Kanagawa-ken, Japan

(6) - A. BOUKRAMI

NISSAN BLUEBIRD

(1) - 44321

(2) - 26 - 12 Janvier 1992

(3) - Automobiles destinées à contenir moins de six adultes.

(4) - 12

(5) - La Société dite : NISSAN JIDOSHA KABUSHIKI KAISHA (faisant également commerce sous le nom de Nissan Motor Co., Ltd.) sise n° 2 Takaracho, Kanagawa-ku, Yokohama-shi, Kanagawa-ken, Japan

(6) - A. BOUKRAMI

PRIMERA

(1) - 44322

(2) - 27 - 12 Janvier 1992

(3) - Véhicules; appareils de locomotion par terre, par air ou par eau.

(4) - 12

(5) - La Société dite : NISSAN JIDOSHA KABUSHIKI KAISHA (faisant également commerce sous le nom de Nissan Motor Co., Ltd.) sise n° 2 Takaracho, Kanagawa-ku, Yokohama-shi, Kanagawa-ken, Japan

(6) - A. BOUKRAMI

MARCH

- (1) - 44323
- (2) - 28 - 12 Janvier 1992
- (3) - Véhicules; appareils de locomotion par terre, par air ou par eau.
- (4) - 12
- (5) - La Société dite : NISSAN JIDOSHA KABUSHIKI KAISHA (faisant également commerce sous le nom de Nissan Motor Co., Ltd.) sise n° 2 Takaracho, Kanagawa-ku, Yokohama-shi, Kanagawa-ken, Japan
- (6) - A. BOUKRAMI

LAUREL

- (1) - 44324
- (2) - 29 - 12 Janvier 1992
- (3) - Véhicules; appareils de locomotion par terre, par air ou par eau.
- (4) - 12
- (5) - La Société dite : NISSAN JIDOSHA KABUSHIKI KAISHA (faisant également commerce sous le nom de Nissan Motor Co., Ltd.) sise n° 2 Takaracho, Kanagawa-ku, Yokohama-shi, Kanagawa-ken, Japan
- (6) - A. BOUKRAMI

ALTIMA

- (1) - 44325
- (2) - 30 - 12 Janvier 1992
- (3) - Véhicules; appareils de locomotion par terre, par air ou par eau.
- (4) - 12
- (5) - La Société dite : NISSAN JIDOSHA KABUSHIKI KAISHA (faisant également commerce sous le nom de Nissan Motor Co., Ltd.) sise n° 2 Takaracho, Kanagawa-ku, Yokohama-shi, Kanagawa-ken, Japan
- (6) - A. BOUKRAMI

MAXIMA

- (1) - 44326
- (2) - 31 - 12 Janvier 1992
- (3) - Véhicules; appareils de locomotion par terre, par air ou par eau.
- (4) - 12
- (5) - La Société dite : NISSAN JIDOSHA KABUSHIKI KAISHA (faisant également commerce sous le nom de Nissan Motor Co., Ltd.) sise n° 2 Takaracho, Kanagawa-ku, Yokohama-shi, Kanagawa-ken, Japan
- (6) - A. BOUKRAMI

INFINITI

- (1) - 44327

- (2) - 32 - 12 Janvier 1992
- (3) - Véhicules; appareils de locomotion par terre, par air ou par eau.
- (4) - 12
- (5) - La Société dite : NISSAN JIDOSHA KABUSHIKI KAISHA (faisant également commerce sous le nom de Nissan Motor Co., Ltd.) sise n° 2 Takaracho, Kanagawa-ku, Yokohama-shi, Kanagawa-ken, Japan
- (6) - A. BOUKRAMI

PATROL

- (1) - 44328
- (2) - 33 - 12 Janvier 1992
- (3) - Véhicules; appareils de locomotion par terre, par air ou par eau.
- (4) - 12
- (5) - La Société dite : NISSAN JIDOSHA KABUSHIKI KAISHA (faisant également commerce sous le nom de Nissan Motor Co., Ltd.) sise n° 2 Takaracho, Kanagawa-ku, Yokohama-shi, Kanagawa-ken, Japan
- (6) - A. BOUKRAMI

PATHFINDER

- (1) - 44329
- (2) - 34 - 12 Janvier 1992
- (3) - Véhicules; appareils de locomotion par terre, par air ou par eau.
- (4) - 12
- (5) - La Société dite : NISSAN JIDOSHA KABUSHIKI KAISHA (faisant également commerce sous le nom de Nissan Motor Co., Ltd.) sise n° 2 Takaracho, Kanagawa-ku, Yokohama-shi, Kanagawa-ken, Japan
- (6) - A. BOUKRAMI

CABSTAR

- (1) - 44330
- (2) - 35 - 12 Janvier 1992
- (3) - Véhicules; appareils de locomotion par terre, par air ou par eau.
- (4) - 12
- (5) - La Société dite : NISSAN JIDOSHA KABUSHIKI KAISHA (faisant également commerce sous le nom de Nissan Motor Co., Ltd.) sise n° 2 Takaracho, Kanagawa-ku, Yokohama-shi, Kanagawa-ken, Japan
- (6) - A. BOUKRAMI

URVAN

- (1) - 44331
- (2) - 36 - 12 Janvier 1992
- (3) - Véhicules; appareils de locomotion par terre, par air ou par eau.
- (4) - 12

- (5) - La Société dite : NISSAN JIDOSHA KABUSHIKI KAISHA (faisant également commerce sous le nom de Nissan Motor Co., Ltd.) sise n° 2 Takaracho, Kanagawa-ku, Yokohama-shi, Kanagawa-ken, Japan
- (6) - A. BOUKRAMI

- (5) - La Société dite : NISSAN JIDOSHA KABUSHIKI KAISHA (faisant également commerce sous le nom de Nissan Motor Co., Ltd.) sise n° 2 Takaracho, Kanagawa-ku, Yokohama-shi, Kanagawa-ken, Japan
- (6) - A. BOUKRAMI

CIVILIAN

- (1) - 44332
- (2) - 37 - 12 Janvier 1992
- (3) - Véhicules; appareils de locomotion par terre, par air ou par eau.
- (4) - 12
- (5) - La Société dite : NISSAN JIDOSHA KABUSHIKI KAISHA (faisant également commerce sous le nom de Nissan Motor Co., Ltd.) sise n° 2 Takaracho, Kanagawa-ku, Yokohama-shi, Kanagawa-ken, Japan
- (6) - A. BOUKRAMI



- (1) - 44336
- (2) - 41 - 12 Janvier 1992
- (3) - Vêtements en cuir
- (4) - 25
- (5) - Monsieur MOULAY Lahouari
9, Rue de Verdun, Oran, Algérie

AD WAGON

- (1) - 44333
- (2) - 38 - 12 Janvier 1992
- (3) - Véhicules; appareils de locomotion par terre, par air ou par eau.
- (4) - 12
- (5) - La Société dite : NISSAN JIDOSHA KABUSHIKI KAISHA (faisant également commerce sous le nom de Nissan Motor Co., Ltd.) sise n° 2 Takaracho, Kanagawa-ku, Yokohama-shi, Kanagawa-ken, Japan
- (6) - A. BOUKRAMI

TITAN

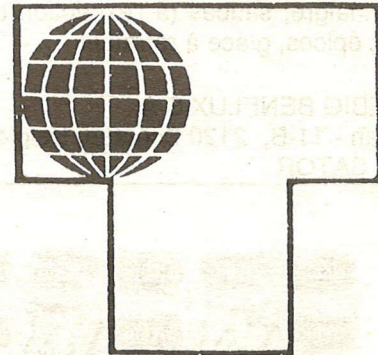

- 
- (1) - 44334
- (2) - 39 - 12 Janvier 1992
- (3) - Véhicules; appareils de locomotion par terre, par air ou par eau.
- (4) - 12
- (5) - La Société dite : NISSAN JIDOSHA KABUSHIKI KAISHA (faisant également commerce sous le nom de Nissan Motor Co., Ltd.) sise n° 2 Takaracho, Kanagawa-ku, Yokohama-shi, Kanagawa-ken, Japan
- (6) - A. BOUKRAMI

- (1) - 44337
- (2) - 42 - 12 Janvier 1992
- (3) - Ciments et leurs produits. Papier et articles en papier, articles en carton, imprimés, journaux et périodiques.
- (4) - 16, 19
- (5) - TITAN CEMENT COMPANY S.A.
Société anonyme grecque
8, Rue Dragatsaniou, ATHENES, Grèce
- (6) - K. et M. SATOR

AD VAN

- (1) - 44335
- (2) - 40 - 12 Janvier 1992
- (3) - Véhicules; appareils de locomotion par terre, par air ou par eau.
- (4) - 12

AZT

- (1) - 44338
- (2) - 43 - 12 Janvier 1992
- (3) - Préparations et substances pharmaceutiques et médicinales.
- (4) - 5
- (5) - THE WELCOME FOUNDATION LIMITED
160 Euston Road, London NW1 2BP, Angleterre
- (6) - K. et M. SATOR

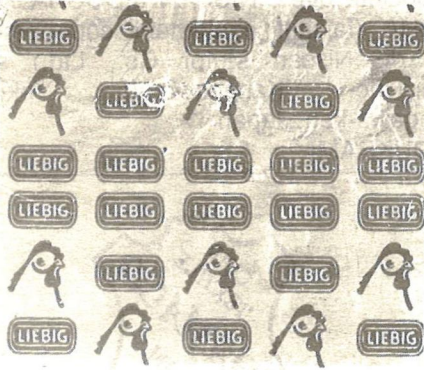

- (1) - 44339
 (2) - 44 - 12 Janvier 1992
 (3) - Viande, poisson, volaille et gibier; bouillons, extrait de viande, fruits et légumes conservés, séchés et cuits; gelées, confitures; oeufs, lait et produits laitiers; huiles et graisses comestibles; sauces à salade; conserves. Café, thé, cacao, sucre, riz, tapioca, sagou, succédanés du café; farines et préparations faites de céréales, pain, pâtisserie et confiserie, glaces comestibles; miel, sirop de mélasse; levure, poudre pour faire lever; sel, moutarde, vinaigre, sauces (à l'exception de sauces à salade); épices, glace à rafraîchir.
 (4) - 29, 30
 (5) - N.V. LIEBIG BENELUX S.A.
 Liebiglaan - 11-B, 2120 Schoten, Belgique.
 (6) - K. et M. SATOR



- (1) - 44340
 (2) - 45 - 12 Janvier 1992
 (3) - Viande, poisson, volaille et gibier; bouillons, extrait de viande, fruits et légumes conservés, séchés et cuits; gelées, confitures; oeufs, lait et produits laitiers; huiles et graisses comestibles; sauces à salade; conserves. Café, thé, cacao, sucre, riz, tapioca, sagou, succédanés du café; farines et préparations faites de céréales, pain, pâtisserie et confiserie, glaces comestibles; miel, sirop de mélasse; levure, poudre pour faire lever; sel, moutarde, vinaigre, sauces (à l'exception de sauces à salade); épices, glace à rafraîchir.

- (4) - 29, 30
 (5) - N.V. LIEBIG BENELUX S.A.
 Liebiglaan - 11-B, 2120 Schoten, Belgique.
 (6) - K. et M. SATOR



- (1) - 44341
 (2) - 46 - 12 Janvier 1992
 (3) - Viande, poisson, volaille et gibier; bouillons, extrait de viande, fruits et légumes conservés, séchés et cuits; gelées, confitures; oeufs, lait et produits laitiers; huiles et graisses comestibles; sauces à salade; conserves. Café, thé, cacao, sucre, riz, tapioca, sagou, succédanés du café; farines et préparations faites de céréales, pain, pâtisserie et confiserie, glaces comestibles; miel, sirop de mélasse; levure, poudre pour faire lever; sel, moutarde, vinaigre, sauces (à l'exception de sauces à salade); épices, glace à rafraîchir.
 (4) - 29, 30
 (5) - N.V. LIEBIG BENELUX S.A.
 Liebiglaan - 11-B, 2120 Schoten, Belgique.
 (6) - K. et M. SATOR

MADIP - ALGERIE

- (1) - 44342
 (2) - 47 - 15 Janvier 1992
 (3) - Papier, carton et produits en ces matières, non compris dans d'autres classes; produits de l'imprimerie; articles pour reliures; photographies; papeterie; adhésifs (matières collantes) pour la papeterie ou le ménage; matériel pour les artistes; pinceaux; machines à écrire et articles de bureau (à l'exception des meubles); matériel d'instruction ou d'enseignement (à l'exception des appareils); matières plastiques pour l'emballage (non comprises dans d'autres classes); cartes à jouer; caractères d'imprimerie; clichés. Meubles, glaces (Miroirs), cadres; produits, non compris dans d'autres classes, en bois, liège, roseau, jonc, osier, etc..
 (4) - 16 - 20
 (5) - Monsieur KIRECHE Ziane
 156/22 Rue SERGUINE Brahim, Bou-Saada, Algérie

24Heures

- (1) - 44343
- (2) - 48 - 15 Janvier 1992
- (3) - Arts graphiques, éditions, publicité, jour-naux, revues
- (4) - 16, 35, 42
- (5) - Monsieur SELLAOUI Abadreddine
17 Boulevard des frères MERBAKCHI, 16014, Belcourt, Alger

CASBAH Marketing

- (1) - 44344
- (2) - 49 - 15 Janvier 1992
- (3) - Arts graphiques, éditions, publicité, journaux, revues.
- (4) - 16, 35, 42
- (5) - Monsieur SELLAOUI Abadreddine
17 Boulevard des frères MERBAKCHI, 16014, Belcourt, Alger

CASBAH Communications

- (1) - 44345
- (2) - 50 - 15 Janvier 1992
- (3) - Arts graphiques, éditions, publicité, journaux, revues
- (4) - 16, 35, 42
- (5) - Monsieur SELLAOUI Abadreddine
17 Boulevard des frères MERBAKCHI, 16014, Belcourt, Alger

BAROUD

- (1) - 44346
- (2) - 51 - 15 Janvier 1992
- (3) - Edition, publicité
- (4) - 16 - 35
- (5) - SARL SIGA
1, Rue BUFFON, 16030, El Biar, Alger

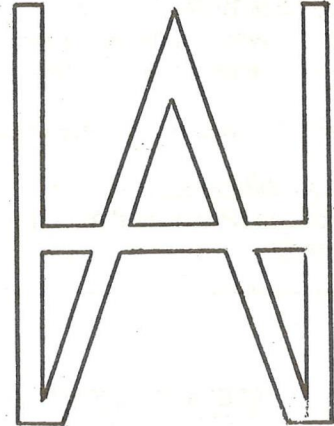

- (1) - 44347
- (2) - 52 - 19 Janvier 1992
- (3) - Appareil de forage à moyenne profondeur
- (4) - 7, 9
- (5) - Monsieur HACHI Abderrahmane
2, Rue ABANE Ramdane, Ouled Djellal, Biskra, Algérie



- (1) - 44348
- (2) - 54 - 19 Janvier 1992
- (3) - Cuisinières
- (4) - 11
- (5) - Monsieur HAMMIA Mohamed Abdelwahab
Cité du 20 Août 1955, Souk Ahras, Algérie

" EL-AWSAT "

- (1) - 44349
- (2) - 55 - 20 Janvier 1992
- (3) - Edition de journaux, périodiques, distribution, diffusion, Publicité, Communication, Divers.
- (4) - 16, 35, 38, 42
- (5) - Société "LES NOUVELLES INFOS"
Gérant : Monsieur BACHIR Soufi
29, Boulevard ZIGHOUT Youcef, Alger

Hirundo

- (1) - 44350

- (2) - 56 - 20 Janvier 1992
- (3) - Machines à laver, machines à laver la vaisselle, appareils de télévision, frigos, cuisinières.
- (4) - 7, 9, 11
- (5) - La Société dite : MERLONI ELETTRODOMESTICI S.p.A.
sise Viale Aristide Merloni 45
60044 Fabriano (Province d'Ancona), Italie
- (6) - A. BOUKRAMI

VENOJECT

- (1) - 44351
- (2) - 57 - 20 Janvier 1992
- (3) - Instruments et appareils chirurgicaux, médicaux, dentaires et vétérinaires et leurs parties et accessoires, seringues et aiguilles, dispositifs pour recueillir le sang sous vide.
- (4) - 10
- (5) - La Société dite : TERUMO KABUSHIKI KAISHA (faisant également commerce sous le nom de TERUMO CORPORATION)
sise à 44-1, 2-chome, Hatagaya, Shibuya-ku, Tokyo, Japan
- (6) - A. BOUKRAMI

APHILAN

- (1) - 44352
- (2) - 58 - 20 Janvier 1992
- (3) - Produits pharmaceutiques spéciaux ou non, objets de pansements, désinfectants, produits vétérinaires
- (4) - 5
- (5) - La Société dite : UCB Pharma France-SA
Société Anonyme, sise à 21, rue de Neuilly, 92003 Nanterre, France
- (6) - A. BOUKRAMI

TERRA-TIRE

- (1) - 44353
- (2) - 61 - 20 Janvier 1992
- (3) - Bandages pneumatiques pour roues.
- (4) - 12
- (5) - La Société dite : THE GOODYEAR TIRE & RUBBER COMPANY, sise 1144 East Market Street, Akron, Comte de Summit, Etat d'Ohio 44316-0001, Etats-Unis d'Amérique
- (6) - A. BOUKRAMI



- (1) - 44354
- (2) - 62 - 20 Janvier 1992
- (3) - Café Grain et moulu, dérivés du Café
- (4) - 30
- (5) - Monsieur HAMDANI Fouad " AFRICAFFÉ"
Faubourg Abou Tachfine, Tlemcen, Algérie

DALBEN

- (1) - 44355
- (2) - 66 - 21 Janvier 1992
- (3) - Produits vétérinaires
- (4) - 5
- (5) - SANOFI SANTE NUTRITION ANIMALE
Zone Industrielle de la Ballastière
F - 33500 Libourne, France
- (6) - M. ZIZINE



- (1) - 44356

- (2) - 67 - 22 Janvier 1992
- (3) - Confiserie
- (4) - 30
- (5) - Confiserie de SOUMMAM
28, Avenue Ali OURAK, Bologhine, Alger

شافت SHAFT

- (1) - 44357
- (2) - 68 - 22 Janvier 1992
- (3) - Insecticides, larvicides, fongicides, herbicides et pesticides; molluscicides et nématicides; fumigants pour le sol; produits vétérinaires.
- (4) - 5
- (5) - SHELL INTERNATIONAL PETROLEUM COMPANY LIMITED,
dont le siège social est à Shell Centre, Londres, SE1 7NA, Angleterre
- (6) - K. et M. SATOR

TRIANON

- (1) - 44358
- (2) - 69 - 22 Janvier 1992
- (3) - Des disques, disques microsillons, bandes sonores, musique imprimée, électrophones et accessoires.
- (4) - 9 et 16
- (5) - EMI FRANCE
Société anonyme organisée sous les lois françaises
41-43, rue Camille Desmoulins
92130 ISSY LES MOULINEAUX, France
- (6) - K. et M. SATOR



- (1) - 44359
- (2) - 71 - 25 Janvier 1992
- (3) - Fromage fondu, lait et produits laitiers
- (4) - 29
- (5) - E.P.E. OROLAIT S.P.A
Laiterie Fromagerie de la MEKERRA
B.P 157 Route de Tenira, Sidi Bel Abbès, 22000, Algérie

C.E.S.A.M International

(Conseils Economiques statistiques appliquées Microtiques)

- (1) - 44360
- (2) - 72 - 28 Janvier 1992
- (3) - Conseils Economiques,
Etudes Technico-Economiques
- (4) - 35, 36, 42
- (5) - Monsieur TOUDJINE Abdelkrim
Camp ENEL, Villa n° 6, Freha, Tizi-Ouzou, Algérie



- (1) - 44361
- (2) - 73 - 28 Janvier 1992
- (3) - Préparations pour blanchir et autres substances pour lessiver; préparations pour nettoyer, polir, dégraisser et abraser; savons; parfumerie, huiles essentielles cosmétiques, lotion, pour les cheveux, dentifrices; crème à raser.
- (4) - 3
- (5) - S.A.R.L DES LABORATOIRES VIRGINAL
43, Boulevard BOUROUA Lounis, B.P 23, 42330, Aïn Benian, Tipaza, Algérie



- (1) - 44362
- (2) - 74 - 28 Janvier 1992
- (3) - Préparations pour blanchir et autres substances pour lessiver; préparations pour nettoyer, polir, dégraisser et abraser; savons; parfumerie, huiles essentielles cosmétiques, lotion, pour les cheveux, dentifrices; crème à raser.
- (4) - 3
- (5) - S.A.R.L DES LABORATOIRES VIRGINAL
43, Boulevard BOUROUA Lounis, B.P 23, 42330, Aïn Benian, Tipaza, Algérie



- (1) - 44363
 (2) - 75 - 28 Janvier 1992
 (3) - Préparations pour blanchir et autres substances pour lessiver; préparations pour nettoyer, polir, dégraisser et abraser; savons; parfumerie, huiles essentielles cosmétiques, lotion, pour les cheveux, dentifrices; crème à raser.
 (4) - 3
 (5) - S.A.R.L DES LABORATOIRES VIRGINAL
 43, Boulevard BOUROUA Lounis, B.P 23, 42330, Aïn Benian, Tipaza, Algérie



- (1) - 44364
 (2) - 76 - 28 Janvier 1992
 (3) - Préparations pour blanchir et autres substances pour lessiver; préparations pour nettoyer, polir, dégraisser et abraser; savons; parfumerie, huiles essentielles cosmétiques, lotion, pour les cheveux, dentifrices; crème à raser.
 (4) - 3
 (5) - S.A.R.L DES LABORATOIRES VIRGINAL
 43, Boulevard BOUROUA Lounis, B.P 23, 42330, Aïn Benian, Tipaza, Algérie



- (1) - 44365
 (2) - 77 - 28 Janvier 1992

- (3) - Préparations pour blanchir et autres substances pour lessiver; préparations pour nettoyer, polir, dégraisser et abraser; savons; parfumerie, huiles essentielles cosmétiques, lotion, pour les cheveux, dentifrices; crème à raser.
 (4) - 3
 (5) - S.A.R.L DES LABORATOIRES VIRGINAL
 43, Boulevard BOUROUA Lounis, B.P 23, 42330, Aïn Benian, Tipaza, Algérie



- (1) - 44366
 (2) - 78 - 28 Janvier 1992
 (3) - Préparations pour blanchir et autres substances pour lessiver; préparations pour nettoyer, polir, dégraisser et abraser; savons; parfumerie, huiles essentielles cosmétiques, lotion, pour les cheveux, dentifrices; crème à raser.
 (4) - 3
 (5) - S.A.R.L DES LABORATOIRES VIRGINAL
 43, Boulevard BOUROUA Lounis, B.P 23, 42330, Aïn Benian, Tipaza, Algérie



- (1) - 44367
 (2) - 79 - 28 Janvier 1992
 (3) - Préparations pour blanchir et autres substances pour lessiver; préparations pour nettoyer, polir, dégraisser et abraser; savons; parfumerie, huiles essentielles cosmétiques, lotion, pour les cheveux, dentifrices; crème à raser.
 (4) - 3
 (5) - S.A.R.L DES LABORATOIRES VIRGINAL
 43, Boulevard BOUROUA Lounis, B.P 23, 42330, Aïn Benian, Tipaza, Algérie



- (1) - 44368
- (2) - 80 - 28 Janvier 1992
- (3) - Préparations pour blanchir et autres substances pour lessiver; préparations pour nettoyer, polir, dégraisser et abraser; savons; parfumerie, huiles essentielles cosmétiques, lotion, pour les cheveux, dentifrices; crème à raser.
- (4) - 3
- (5) - S.A.R.L DES LABORATOIRES VIRGINAL
43, Boulevard BOUROUA Lounis, B.P 23, 42330, Aïn Benian, Tipaza, Algérie

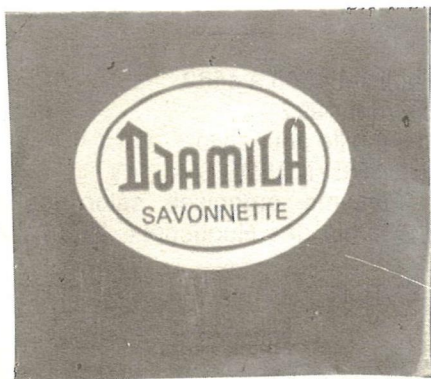

- (1) - 44369
- (2) - 81 - 28 Janvier 1992
- (3) - Préparations pour blanchir et autres substances pour lessiver; préparations pour nettoyer, polir, dégraisser et abraser; savons; parfumerie, huiles essentielles cosmétiques, lotion, pour les cheveux, dentifrices; crème à raser.
- (4) - 3
- (5) - S.A.R.L DES LABORATOIRES VIRGINAL
43, Boulevard BOUROUA Lounis, B.P 23, 42330, Aïn Benian, Tipaza, Algérie

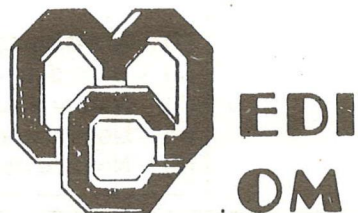

SARL au capital de 300.000 D.A
R.C ALGER 91 B 30532
BNA Bd. Ernesto CHE-GUEVARA
 599.300.351.551

- (1) - 44370
- (2) - 89 - 01 Février 1992
- (3) - Produits pharmaceutiques et vétérinaires, produits chimiques, réactifs, matériel médical, petite instrumentation, articles à usage unique.
- (4) - 1, 5, 10
- (5) - S.A.R.L MEDICOM
34, Rue Abdelkader DEKDOUK
ROSTOMIA, Alger

L'ÉTOILE DU NORD

- (1) - 44371
- (2) - 90 - 01 Février 1992
- (3) - Sucre glacé, flan, verveine, maïzena, levure chimique, chocolat poudre, épices.
- (4) - 5, 30
- (5) - Monsieur KESSACI Mohand-chérif
8 Bis rue de la Gare, Boudouaou, Wilaya de Boumerdès, Algérie



- (1) - 44372
- (2) - 91 - 01 Février 1992
- (3) - Vêtements
- (4) - 25
- (5) - Monsieur OUMERACI Ahmed
Lot n° 102, Issers, Wilaya de Boumerdès, Algérie

DESSINS ET MODELES

CODE UTILISE

- (1) - N°s d'enregistrement et de publicité
- (2) - N° et date de dépôt
- (3) - Nature du dépôt
- (4) - Nom et adresse du déposant
- (5) - Nom du mandataire, le cas échéant

- (1) - 1520 - Publicité 4555
- (2) - 01 - 05 Janvier 1992
- (3) - 01 Rayonnage métallique
- (4) - SOTRAFER Société de transformation du Fer, Z.I. de FORNAKA, BP 1 OUREAH, Mostaganem, Algérie

- (1) - 1521 - Publicité 4556
- (2) - 02 - 05 Janvier 1992
- (3) - 01 Persienne
- (4) - SOTRAFER, Société de Transformation du Fer, Z.I. de FORNAKA, BP 1 OUREAH, Mostaganem, Algérie

- (1) - 1522 - Publicité 4557
- (2) - 03 - 11 Janvier 1992
- (3) - 01 Flacon en plastique
- (4) - Monsieur BOUSNINA Nour-Eddine
27 Boulevard Saïd TOUAFDIT, Rais Hamidou, Alger

- (1) - 1523 - Publicité 4558
- (2) - 04 - 12 Janvier 1992
- (3) - 01 Veste en cuir
- (4) - Monsieur MOULAY Lahouari
9 Rue de Verdun, Oran, Algérie

- (1) - 1524 - Publicité 4559 à 4560
- (2) - 05 - 13 Janvier 1992
- (3) - 02 Modèles de boutons
- (4) - Monsieur HADJABI Rabah, Boutonnerie Brahimia
13, chemin Fernane Hanafi, El-Anassers, Alger

- (1) - 1525 - Publicité 4561
- (2) - 06 - 19 Janvier 1992
- (3) - 01 Cuisinière
- (4) - Monsieur HAMMIA M. Abdelwaheb cité du 20 Août
1955, Souk Ahras, Algérie

- (1) - 1526 - Publicité 4562
- (2) - 07 - 20 Janvier 1992
- (3) - 01 Emballage avec dessin pour café
- (4) - Monsieur KERROUCHE Rabah
65, Rue Emir Khaled, L'arbaa, Blida, Algérie

- (1) - 1527 - Publicité 4563
- (2) - 08 - 20 Janvier 1992
- (3) - 01 Chaise métro
- (4) - Monsieur GUERIG Mahfoud
Construction métallique, Z.I. Réghaia, Boumerdès, Algérie

- (1) - 1528 - Publicité 4564
- (2) - 09 - 28 Janvier 1992
- (3) - 01 Flacon plastique pour shampooing
- (4) - Laboratoire Cosme-Est
Monsieur BOUDJABA Saïd, BP 490 Aïn Beïda, Algérie

- (1) - 1529 - Publicité 4565 à 4567
- (2) - 10 - 03 Février 1992
- (3) - 01 Gant de toilette avec face éponge végétale, 01 Brosse de toilette avec manche en bois, 01 Lanière pour toilette avec face éponge végétale.
- (4) - Monsieur ZAKANE Abdelmalek
Cité Diar El Djamaa, Bloc 2 esc. 22, Hussein-Dey, Alger

- (1) - 1530 - Publicité 4568 à 4569
- (2) - 11 - 05 Février 1992
- (3) - 02 Pointes à bille pour stylo
- (4) - REGNAULT REYNOLDS S.A
Société Anonyme organisée selon les lois de France, Chemin des Huguenots, 26000, Valence, France
- (5) - K. et M. SATOR

- (1) - 1531 - Publicité 4570
- (2) - 12 - 10 Février 1992
- (3) - 01 Pétrin mélangeur pour produits alimentaires
- (4) - La Société dite "Ets SANTOS" une Société anonyme Française, sise 140.150 Avenue Roger Salengro 69 120 VAULX VELIN, France
- (5) A. BOUKRAMI

- (1) - 1532 - Publicité 4571 et 4572
- (2) - 13 - 15 Février 1992
- (3) - 02 Modèles de Rechaud
- (4) - Monsieur MAHI Mohamed
27 ♂ Ben Ahmed Ali, Mouzaia, Algérie

- (1) - 1533 - Publicité 4573 à 4575
- (2) - 14 - 17 Février 1992
- (3) - 03 Modèles de soutien-gorges
- (4) - SNC OULMOU et Cie. Industrie Lingerie Intime, Z.I., BP 74, Bejaia, Algérie

- (1) - 1534 - Publicité 4576
- (2) - 16 - 22 Février 1992
- (3) - 01 Bouteille en verre avec sigle vérigoud
- (4) - Entreprise de distribution "Les Galeries d'Alger" Unité de production Boissons gazeuses et sirops VERIGOUD Limonaderie, 11 Rue Arezki Ben Bouzid, El Anassers, Alger

- (1) - 1535 - Publicité 4577 à 4579
- (2) - 15 - 19 Février 1992
- (3) - 03 Fusettes en matière plastique pour fil
- (4) - Monsieur HADJABI Rabah, SARL Boutonnerie Brahimia, 13 chemin Fernane Hanafi, El-Anassers, Alger

- (1) - 1536 - Publicité 4580
- (2) - 17 - 29 Février 1992
- (3) - 01 Butée de rail
- (4) - Monsieur MOKDAD Nour-Eddine 92, Rue DIDOUCHE Mourad, Alger

- (1) - 1537 - Publicité 4581
- (2) - 18 - 01 Mars 1992
- (3) - 01 Modèle de réchaud
- (4) - METALUX, Z.I. Desserte n°4 lot n°1, Zone Industrielle, Route de Chetouane, Tlemcen, Algérie

- (1) - 1538 - Publicité 4582 à 4587
- (2) - 19 - 11 Mars 1992
- (3) - 1 Table bureau écran + Imprimante avec fente, 1 table bureau écran + Clavier escamotable, 1 table multi-usages sur roues, 1 table imprimante avec pente sur roues, 1 table PC Master écran + PC + Imprimante, 1 table bureau écran simple.
- (4) - SARL ALUMNOR Ferme SABRI la Rassauta, Bordj El Kiffan, Alger

- (1) - 1539 - Publicité 4588 à 4590
- (2) - 20 - 17 Mars 1992
- (3) - 01 Tube de rouge à lèvres, 01 Poudrier, 01 Pot de crème.
- (4) - Parfums NINA RICCI Société anonyme 17, Rue François 1er, Paris, France
- (5) - K. et M. SATOR

- (1) - 1540 - Publicité 4591
- (2) - 21 - 18 Mars 1992

- (3) - 01 Appareil anti calcaire électronique
- (4) - Monsieur HAMMOUDA Kacem 25, Rue d'Alger El Harrach, Alger

- (1) - 1541 - Publicité 4592 à 4596
- (2) - 22 - 21 Mars 1992
- (3) - 05 Etiquettes pour produits cosmétiques
- (4) - Laboratoires DERMAL - Ets BELAROUSSI Rue 5 n° 16 Zonca Birkhadem, Alger

- (1) - 1542 - Publicité 4597
- (2) - 23 - 21 Mars 1992
- (3) - 01 Emballage pour flan au chocolat
- (4) - SOPRA Société des produits Aromatiques 76 Avenue de l'ANP, Oran, Algérie

- (1) - 1543 - Publicité 4598
- (2) - 24 - 21 Mars 1992
- (3) - 01 Emballage pour flan familial
- (4) - SOPRA - Société des produits Aromatiques 76 Avenue de l'ANP, Oran, Algérie

- (1) - 1544 - Publicité 4599
- (2) - 25 - 21 Mars 1992
- (3) - 01 Emballage pour levure chimique
- (4) - SOPRA - Société des produits Aromatiques 76 Avenue de l'ANP, Oran, Algérie

- (1) - 1545 - Publicité 4600
- (2) - 26 - 21 Mars 1992
- (3) - 01 Emballage pour chocolat en poudre
- (4) - SOPRA - Société des produits Aromatiques 76 Avenue de l'ANP, Oran, Algérie

- (1) - 1546 - Publicité 4601
- (2) - 27 - 21 Mars 1992
- (3) - 01 Emballage pour flan familial vanille
- (4) - SOPRA - Société des produits Aromatiques 76 Avenue de l'ANP, Oran, Algérie

- (1) - 1547 - Publicité 4602
- (2) - 28 - 21 Mars 1992
- (3) - 01 Emballage pour flan vanille
- (4) - SOPRA - Société des produits Aromatiques 76 Avenue de l'ANP, Oran, Algérie

- (1) - 1548 - Publicité 4603
- (2) - 29 - 21 Mars 1992
- (3) - 01 Emballage pour flan vanille
- (4) - SOPRA - Société des produits Aromatiques 76 Avenue de l'ANP, Oran, Algérie

- (1) - 1549 - Publicité 4604
- (2) - 30 - 21 Mars 1992
- (3) - 01 Emballage pour flan chocolat
- (4) - SOPRA - Société des produits Aromatiques 76 Avenue de l'ANP, Oran, Algérie

- (1) - 1550 - Publicité 4605
- (2) - 31 - 31 Mars 1992
- (3) - 01 Emballage pour chocolat

(4) - SARL Chocolaterie Méditerranéenne
Cité BENTURKIA, Boudouaou, Boumerdès, Algérie

(1) - 1551 - Publicité 4606
(2) - 32 - 31 Mars 1992
(3) - 01 Emballage pour chocolat
(4) - SARL Chocolaterie Méditerranéenne
Cité BENTURKIA, Boudouaou, Boumerdès, Algérie

(1) - 1552 - Publicité 4607
(2) - 33 - 08 Avril 1992
(3) - 01 Chaudière en acier mixte
(4) - SARL AL CHAUD
25, Rue Larbi Ben M'hidi, Tizi-Ouzou, Algérie

(1) - 1553 - Publicité 4608
(2) - 34 - 08 Avril 1992
(3) - 01 Générateur d'eau chaude sanitaire
(4) - SARL AL CHAUD
25, Rue Larbi Ben M'hidi, Tizi-Ouzou, Algérie

(1) - 1554 - Publicité 4609 à 4625
(2) - 35 - 11 Avril 1992
(3) - 17 Panneaux en faïence représentant divers décors
(4) - Monsieur LARDJA Mohamed
cité du 13 Novembre Bt. F2 App. 13, Koléa, Tipaza, Algérie

(1) - 1555 - Publicité 4626
(2) - 36 - 13 Avril 1992
(3) - 01 Emballage pour confiserie
(4) - Monsieur ZERRI Khelifa
Haouch Benouadah, Lamirette, Baraki, BP 8, Alger

(1) - 1556 - Publicité 4627
(2) - 37 - 14 Avril 1992
(3) - 01 Flacon en plastique pour shampooing
(4) - SARL COSMESAV BP 115 El Gara, El Oued, Algérie

(1) - 1557 - Publicité 4628 à 4680
(2) - 38 - 18 Avril 1992
(3) - 53 Modèles de boutons
(4) - Monsieur HADJABI Rabah
Boutonnerie Brahimia, 13 Chemin Fernane Hanafi, El Anassers, Alger

(1) - 1558 - Publicité 4681
(2) - 39 - 19 Avril 1992
(3) - 01 Boîte en carton maisonnette pour confiserie
(4) - Monsieur BOUSHABA Zakaria, SARL PYPYRUS
Route Nationale BP 11, Oued Alleug, Blida, Algérie

(1) - 1559 - Publicité 4682 à 4700
(2) - 40 - 20 Avril 1992
(3) - 19 Eléments décoratifs en ciment
(4) - Monsieur Ben hamadi Abdelatif
Domaine Améziane BP 81, Constantine, Algérie

(1) - 1560 - Publicité 4701 à 4704
(2) - 41 - 25 Avril 1992
(3) - 04 Rétroviseurs extérieurs pour véhicules
(4) - Monsieur KHERRATI Abdelwahab SNC
AFRIC Equipements Autos, Route Aïn Soltane, Bir Khadem, Alger

(1) - 1561 - Publicité 4705 à 4706
(2) - 42 - 04 Mai 1992
(3) - 02 Flacons en plastique pour cosmétiques
(4) - Monsieur HADJ HACENE Mohamed
Route d'Alger, Médéa, Algérie

(1) - 1562 - Publicité 4707
(2) - 43 - 10 Mai 1992
(3) - 01 Boîte en plastique pour chocolat en poudre
(4) - Monsieur YAHIANI Abderrahmane "IDEAL"
30, Rue Ibn Sina, Oran, Algérie

(1) - 1563 - Publicité 4708
(2) - 44 - 10 Mai 1992
(3) - 01 Flacon en plastique pour shampooing
(4) - SARL COSMEROYAL Stamboul
n° 32 Bordj El Kiffan, Alger

(1) - 1564 - Publicité 4709 à 4715
(2) - 34 - 07 Avril 1990
(3) - 01 Briquet de cuisine
(4) - La Société dite FLAMAGAS, S.A. sise à sales Y Ferrer, 7 08026 Barcelone, ESPAGNE
(5) - A. BOUKRAMI

(1) - 1565 - Publicité 4716 à 4721
(2) - 60 - 05 Septembre 1990
(3) - 06 Récipients
(4) - La Société dite : CASTROL LIMITED
sise à Burmah House, Pipers Way, Swindon, Wiltshire SN 3, Royaume Uni
(5) - A. BOUKRAMI

(1) - 1566 - Publicité 4722
(2) - 72 - 17 Août 1992
(3) - 01 Décompresseur
(4) - MM. GADI Bouzid et SAADI Ahmed
3, Rue KEDDARA, Lakhdaria, Bouira, Algérie

(1) - 1567 - Publicité 4723
(2) - 75 - 13 Septembre 1992
(3) - 01 Décompresseur pour moto
(4) - MM. GADI Bouzid et SAADI Ahmed
3, Rue KEDDARA, Lakhdaria, Bouira, Algérie

- (1) - 1568 - Publicité 4724
- (2) - 86 - 19 Octobre 1992
- (3) - 01 Bureau Directeur, ossature aluminium
- (4) - Entreprise Nationale des Etudes Touristiques
E.P.E. / E.N.E.T Société par actions, BP 151
Staoueli, Tipaza, Algérie

- (1) - 1569 - Publicité 4725
- (2) - 87 - 19 Octobre 1992
- (3) - 01 Bureau sous Directeur, ossature aluminium
- (4) - Entreprise Nationale des Etudes Touristiques
E.P.E. / E.N.E.T Société par actions, BP 151
Staoueli, Tipaza, Algérie

- (1) - 1570 - Publicité 4726
- (2) - 88 - 19 Octobre 1992
- (3) - 01 Bureau Secrétaire, ossature aluminium
- (4) - Entreprise Nationale des Etudes Touristiques
E.P.E./ E.N.E.T, Société par actions BP 151,
Staoueli, Tipaza, Algérie

- (1) - 1571 - Publicité 4727
- (2) - 89 - 19 Octobre 1992
- (3) - 01 Meuble de prolongation, ossature aluminium
- (4) - Entreprise Nationale des Etudes Touristiques
E.P.E./ E.N.E.T, Société par actions BP 151,
Staoueli, Tipaza, Algérie

- (1) - 1572 - Publicité 4728
- (2) - 90 - 19 Octobre 1992
- (3) - 01 Meuble à tiroirs, ossature aluminium
- (4) - Entreprise Nationale des Etudes Touristiques
E.R.E./ E.N.E.T, Société par actions BP 151,
Staoueli, Tipaza, Algérie

- (1) - 1573 - Publicité 4729
- (2) - 91 - 19 Octobre 1992
- (3) - 01 Pupitre informatique, ossature aluminium
- (4) - Entreprise Nationale des Etudes Touristiques
E.P.E./ E.N.E.T, Société par actions BP 151,
Staoueli, Tipaza, Algérie

- (1) - 1574 - Publicité 4730
- (2) - 92 - 19 Octobre 1992
- (3) - 01 Bibliothèque Directeur, ossature aluminium
- (4) - Entreprise Nationale des Etudes Touristiques
E.P.E./ E.N.E.T, Société par actions BP 151,
Staoueli, Tipaza, Algérie

- (1) - 1575 - Publicité 4731
- (2) - 93 - 19 Octobre 1992
- (3) - 01 Meuble de rangement, ossature aluminium
- (4) - Entreprise Nationale des Etudes Touristiques
E.P.E./ E.N.E.T, Société par actions BP 151,
Staoueli, Tipaza, Algérie

- (1) - 1576 - Publicité 4732
- (2) - 94 - 19 Octobre 1992
- (3) - 01 Table basse, ossature aluminium
- (4) - Entreprise Nationale des Etudes Touristiques
E.P.E./ E.N.E.T, Société par actions BP 151,
Staoueli, Tipaza, Algérie

- (1) - 1577 - Publicité 4733
- (2) - 95 - 19 Octobre 1992
- (3) - 01 bac à fleurs, ossature aluminium
- (4) - Entreprise Nationale des Etudes Touristiques
E.P.E./ E.N.E.T, Société par actions BP 151,
Staoueli, Tipaza, Algérie

- (1) - 1578 - Publicité 4734
- (2) - 96 - 19 Octobre 1992
- (3) - 01 Table de réunion, ossature aluminium
- (4) - Entreprise Nationale des Etudes Touristiques
E.P.E./ E.N.E.T, Société par actions BP 151,
Staoueli, Tipaza, Algérie

- (1) - 1579 - Publicité 4735 à 4737
- (2) - 51 - 08 Octobre 1985
- (3) - 03 Emballages pour Flan, chocolat, cacao
- (4) - Etablissements. SAPRAL
25, Rue des frères BOUSSALEM, Douéra, Tipaza,
Algérie

- (1) - 1580 - Publicité 4738 et 4739
- (2) - 25 - 01 Avril 1986
- (3) - 02 Lames coupe ruban adhésif à monter dans un
rouleau
- (4) - Monsieur CHOURAKI Hocine
8 bis chemin Salah Cité Bel air, Hussein-Dey, Alger

- (1) - 1581 - Publicité 4740 à 4743
- (2) - 64 - 20 Août 1986
- (3) - 04 Dessins ornementaux d'un comprimé pharma-
ceutique
- (4) - La Société dite : SMITHKLINE BECKMAN
Corporation une Société organisée et existante
selon les lois de Pennsylvanie un des Etats-Unis
d'Amérique, sise one FRANKLIN Plaza,
Philadelphia, Pennsylvania 19103, Etats-Unis
d'Amérique
- (5) - A. BOUKRAMI

- (1) - 1582 - Publicité 4744
- (2) - 07 - 21 Janvier 1987
- (3) - 01 Elément de construction (Panneau)
- (4) - Monsieur SAHARI Djelloul
03 Chemin d'El Kettar, Alger

- (1) - 1583 - Publicité 4745

- (2) - 20 - 22 Février 1989
- (3) - 01 Modèle de plateau pour jeu
- (4) - ABALONE 9, Rue des Archives 75004, Paris, France
- (5) - K. et M. SATOR

- (1) - 1584 - Publicité 4746
- (2) - 43 - 25 Avril 1989
- (3) - 01 Dessin d'un réseau tubulaire destiné au moulage de baton de craie
- (4) - Société SA. E.M.E. n.v. Engineering Marketing Expertises Société de droit Belge Avenue Plaskyalaan 142, Bruxelles 1040
- (5) - C. BATOUCHE

- (1) - 1585 - Publicité 4747 et 4748
- (2) - 14 - 23 Janvier 1990
- (3) - 02 Emballages pour dragées
- (4) - Confiserie KIRAM BP 30, Guemar, El Oued, Algérie

- (1) - 1586 - Publicité 4749 à 4751
- (2) - 17 - 03 Février 1990
- (3) - 03 Emballages pour boissons
- (4) - Ets Smail BP 423 RP, Tizi-Ouzou, Betrouna, Algérie

- (1) - 1587 - Publicité 4752
- (2) - 18 - 06 Février 1990
- (3) - 01 Emballage pour verveine
- (4) - Monsieur DRAOUI Nacer Eddine Rue ZOUBIRI Boualem, Ouled Bel Hadj, Saoula, Algérie

- (1) - 1588 - Publicité 4753
- (2) - 87 - 13 Mars 1990
- (3) - 01 Dessin pour emballage de chocolat
- (4) - Monsieur CHOUIKH Mohamed Lamine Route de Tazoult, Parc A Forage n° 1^{er} Batna, Algérie

- (1) - 1589 - Publicité 4754
- (2) - 26 - 15 Décembre 1991
- (3) - 01 Modèle de boucle d'oreilles
- (4) - Monsieur MALLEM Belkacem Artisan Bijoutier 16 Rue Belaid HASNIA, Hai Badr, Oran, Algérie

- (1) - 1590 - Publicité 4755 à 4758
- (2) - 51 - 10 Juin 1992
- (3) - 02 Modèles de douilles, 01 Boîte d'encadrement, 01 modèle de fiche portefeuille
- (4) - SARL SIPA INJELEC 348 Avenue Hamid KEBLADJ Bainem, Alger

- (1) - 1591 - Publicité 4759
- (2) - 52 - 16 Juin 1992
- (3) - 01 Modèle de flacon
- (4) - Colgate, Palmolive company, Société organisée sous les lois de l'Etat de Delaware, 300 Park avenue, New York, N.Y. 10022, Etats-Unis d'Amérique
- (5) - K. et M. SATOR

- (1) - 1592 - Publicité 4760
- (2) - 53 - 16 Juin 1992
- (3) - 01 Modèle de flacon
- (4) - Colgate, Palmolive company, Société organisée sous les lois de l'Etat de Delaware, 300 Park avenue, New York, N.Y. 10022, Etats-Unis d'Amérique
- (5) - K. et M. SATOR

- (1) - 1593 - Publicité 4761
- (2) - 54 - 16 Juin 1992
- (3) - 01 Modèle de bouteille
- (4) - CHAMPAGNE MOET et CHANDON Société anonyme 20 Avenue de Champagne 51200 Epernay, France
- (5) - K. et M. SATOR

- (1) - 1594 - Publicité 4762
- (2) - 55 - 17 Juin 1992
- (3) - 01 Chaise métallique pliante
- (4) - M. SADOU Mourad, Bt. 51 B10, Boumerdès, 35000, Algérie

- (1) - 1595 - Publicité 4763 et 4764
- (2) - 56 - 22 Juin 1992
- (3) - 02 Pointeuses électriques
- (4) - Monsieur Djenni Kouider 31 Cité Medéque Ahmed, Souma, Blida, Algérie

- (1) - 1596 - Publicité 4765
- (2) - 45 - 23 Mai 1992
- (3) - 01 Flacon en plastique pour shampoing
- (4) - Ets. ISSAD Mostefa, 21 Bd. DIDOUCHE Mourad, Sidi-Bel-Abbès, Algérie

- (1) - 1597 - Publicité 4766 et 4767
- (2) - 46 - 24 Mai 1992
- (3) - 02 Sèche-linges à poulie, pour fenêtre ou balcon
- (4) - Monsieur BOULESBA Youcef, Rue B n° 6 la Djenina, El Mohammedia, Algérie

- (1) - 1598 - Publicité 4768
- (2) - 48 - 01 Juin 1992
- (3) - 01 Lampe de chevet avec effigie de Pharaon
- (4) - Monsieur LAZHAR Mouncef 28 Avenue IMAME CHAFFAI, El Mouradia, Alger

- (1) - 1599 - Publicité 4769
 (2) - 49 - 03 Juin 1992
 (3) - 01 Flacon en plastique pour shampooing
 (4) - SARL SACOPO
 9 Bd. Mohamed V, Tlemcen, Algérie

- (1) - 1600 - Publicité 4770 à 4774
 (2) - 50 - 07 Juin 1992
 (3) - 05 Modèles de panneaux pour habitations modulaires.
 (4) - SARL FACOM
 Village Ouled Ali, Khemis El Khechna, Boumerdès, Algérie

- (1) - 1601 - Publicité 4775
 (2) - 57 - 22 Juin 1992
 (3) - 01 Modèle de bouton
 (4) - SARL Boutonnerie Brahimia (HADJABI Rabah)
 13 Chemin FERNANE Hanafi, El Anassers, Alger

- (1) - 1602 - Publicité 4776 et 4777
 (2) - 59 - 15 Juillet 1992
 (3) - 02 Bouteilles en Verre pour boissons
 (4) - SNC RAHMOUN et Fils
 53 Rue KAZI, El Ouel Mohamed, Tlemcen, Algérie

- (1) - 1603 - Publicité 4778
 (2) - 60 - 22 Juillet 1992
 (3) - 01 Bidon de 5 litres
 (4) - Société anonyme dite : TOTAL Société Anonyme Française, Tour TOTAL 24, cours Michelet, la Défense 10, 92800 Puteaux, France
 (5) - K. et M. SATOR

- (1) - 1604 - Publicité 4779
 (2) - 61 - 22 Juillet 1992
 (3) - 01 Bidon de 2 litres
 (4) - Société anonyme dite : TOTAL Société Anonyme Française Tour TOTAL 24, Cours Michelet, La Défense 10, 92800 Puteaux, France
 (5) - K. et M. SATOR

- (1) - 1605 - Publicité 4780
 (2) - 62 - 22 Juillet 1992
 (3) - 01 Bidon de 1 litre
 (4) - Société anonyme dite : TOTAL Société Anonyme Française Tour TOTAL 24, Cours Michelet, La Défense 10, 92800 Puteaux, France
 (5) - K. et M. SATOR

- (1) - 1606 - Publicité 4781 à 4793
 (2) - 63 - 25 Juillet 1992
 (3) - 13 Flacons pour parfums
 (4) - Monsieur MAANDI Nadji COPAR Lot Beausejour n° 13 Bir Mourad Rais, Alger

- (1) - 1607 - Publicité 4794 et 4795
 (2) - 64 - 25 Juillet 1992
 (3) - 02 Flacons pour produits cosmétiques
 (4) - Ets. BELAROUSI Abdellah, Laboratoires "DERMAL" Rue 5 n° 16, Zonca, Birkhadem, Alger

- (1) - 1608 - Publicité 4796
 (2) - 65 - 25 Juillet 1992
 (3) - 01 Emballage pour sous vêtements
 (4) - Monsieur ALLALI Tewfik Ets. New Maille
 10, Rue RASDAIL les Palmiers, Oran, Algérie

- (1) - 1609 - Publicité 4797
 (2) - 66 - 27 Juillet 1992
 (3) - 01 Réchaud plat
 (4) - MM. MOKDAD et ACHOUR
 Centre de Ferroukha, Soumaa, Blida, Algérie

- (1) - 1610 - Publicité 4798 et 4799
 (2) - 67 - 28 Juillet 1992
 (3) - 02 Emballages en carton pour chewing-gum
 (4) - Monsieur OUIDIR Mohand Akli "COPAL"
 Village TIFERDOUD Commune ABI Youcef, Aïn El Hammam, Tizi-Ouzou, Algérie

- (1) - 1611 - Publicité 4800
 (2) - 68 - 28 Juillet 1992
 (3) - 01 Manche à balais en tube métallique
 (4) - Monsieur OUIDIR Mohand Akli "COPAL"
 Village TIFERDOUD Commune ABI Youcef, Aïn El Hammam, Tizi-Ouzou, Algérie

- (1) - 1612 - Publicité 4801 et 4802
 (2) - 69 - 10 Août 1992
 (3) - 02 Modèles de boîtes pour confiserie
 (4) - Monsieur RARIH Mohamed, Douar ADDECHE, Birtouta, Blida, Algérie

- (1) - 1613 - Publicité 4803 à 4810
 (2) - 70 - 12 Août 1992
 (3) - 01 Hélice et ses composantes pour le système de rotation du moteur à combustion interne
 (4) - Au Nom de : SEI YOUNG KIM résident au 22.9, Bongchun 7 - dong, Kwanak Ku, Séoul, République de Corée
 (5) - A. BOUKRAMI

- (1) - 1614 - Publicité 4811 à 4819
 (2) - 71 - 12 Août 1992
 (3) - 01 Turbine et ses divers éléments pour le système de rotation du moteur à combustion interne
 (4) - Au Nom de : SEI YOUNG KIM résident au 22.9, Bongchun 7 - dong, Kwanak Ku, Séoul, République de Corée
 (5) - A. BOUKRAMI

- (1) - 1615 - Publicité 4820
- (2) - 73 - 30 Août 1992
- (3) - 01 Calendrier sous mains de bureau
- (4) - R.E. A.R. (SNC Imprimerie réalisations artistiques)
MM. BABA Ahmed et BENYELLES, 13 Boulevard
Colonel LOTFI, Tlemcen, Algérie

- (1) - 1616 - Publicité 4821
- (2) - 74 - 07 Septembre 1992
- (3) - 01 Flacon avec bec verseur pour cosmétiques
- (4) - ALCO Laboratoires M2 BP 93
Rouiba, Boumerdès, Algérie

- (1) - 1617 - Publicité 4822
- (2) - 76 - 03 Octobre 1992
- (3) - 01 Emballage en carton pour bonbons
- (4) - Monsieur CHEGRA Mustapha
25, Rue Nouvion, Kouba, Alger

- (1) - 1618 - Publicité 4823
- (2) - 77 - 03 Octobre 1992
- (3) - 01 Emballage pour crème pâtissière
- (4) - SOPRA Société des produits aromatiques
76 Avenue de l'ANP, Oran, Algérie

- (1) - 1619 - Publicité 4824
- (2) - 78 - 03 Octobre 1992
- (3) - 01 Emballage pour Flan familial
- (4) - SOPRA Société des produits aromatiques
76 Avenue de l'ANP, Oran, Algérie

- (1) - 1620 - Publicité 4825
- (2) - 79 - 03 Octobre 1992
- (3) - 01 Emballage pour fleur de Mais
- (4) - SOPRA Société des produits aromatiques
76 Avenue de l'ANP, Oran, Algérie

- (1) - 1621 - Publicité 4826
- (2) - 80 - 03 Octobre 1992
- (3) - 01 Emballage pour crème de riz
- (4) - SOPRA Société des produits aromatiques
76 Avenue de l'ANP, Oran, Algérie

- (1) - 1622 - Publicité 4827
- (2) - 81 - 03 Octobre 1992
- (3) - 01 Emballage pour flan familial
- (4) - SOPRA Société des produits aromatiques
76 Avenue de l'ANP, Oran, Algérie

- (1) - 1623 - Publicité 4828
- (2) - 82 - 03 Octobre 1992
- (3) - 01 Emballage pour crème pâtissière
- (4) - SOPRA Société des produits aromatiques
76 Avenue de l'ANP, Oran, Algérie

- (1) - 1624 - Publicité 4829
- (2) - 83 - 10 Octobre 1992
- (3) - 01 Réchaud à 2 Feux
- (4) - MM. MEKDAD et ACHOUR "Sté FLAMINOX"
Centre de Ferroukha BP 5, Soumaa, Blida, Algérie

- (1) - 1625 - Publicité 4830
- (2) - 84 - 11 Octobre 1992
- (3) - 01 Emballage en carton pour cosmétiques
- (4) - Parfumerie ATIA Mouldi, Route de la mosquée
chateau rouge, Eucalyptus, El Harrach, Alger

- (1) - 1626 - Publicité 4831
- (2) - 85 - 13 Octobre 1992
- (3) - 01 Emballage en carton pour dattes
- (4) - Monsieur NIA Taoufik (DRAPAL) BP 131,
Constantine, RP. Algérie

- (1) - 1627 - Publicité 4832 à 4844
- (2) - 97 - 27 Octobre 1992
- (3) - 13 Modèles de brosses
- (4) - Monsieur OUARET Mokrane
Village Tamricht Cne Barbacha, Béjaia, Algérie

- (1) - 1628 - Publicité 4845 à 4856
- (2) - 98 - 28 Octobre 1992
- (3) - 08 Ornements pour chaussures, 1 Boucle Zamak, 3
Boutons
- (4) - SARL Boutonnerie BRAHIMIA (HADJABI Rabah)
13, chemin FERNANE Hanafi, El Anassers, Alger

- (1) - 1629 - Publicité 4857
- (2) - 99 - 28 Octobre 1992
- (3) - 01 Semelle en plastique
- (4) - Monsieur AIN ZERGA Benyoucef
27, Rue Ali Ramli Bouzaréah, Alger

- (1) - 1630 - Publicité 4858 et 4859
- (2) - 100 - 31 Octobre 1992
- (3) - 01 Sommier extra plat à mailles américaines avec
pieds démontables, 01 lit à mailles américaines
- (4) - Ets. DJAFER Mahmoud
Village Ouled Ali, Khemis El Khechna, Boumerdès,
Algérie

- (1) - 1631 - Publicité 4860 à 4866
- (2) - 101 - 04 Novembre 1992
- (3) - 07 Dessins d'ameublement
- (4) - SARL T.T.M "Tissages Textiles Mascareens"
1, Rue KESSIBI Djilali, Mascara, Algérie

- (1) - 1632 - Publicité 4867
- (2) - 102 - 04 Novembre 1992

- (3) - 01 Flacon avec Bouchon et Doseur en plastiques
 (4) - FAPROCOS
 1, Rue Noureddine REBA, Bologhine, Alger

- (1) - 1633 - Publicité 4868
 (2) - 103 - 04 Novembre 1992
 (3) - 01 Bouteille en matière plastique pour Yaourt
 (4) - M. BENKHEDDA Abdellah
 9, Rue Mohamed EL AYACHI, Belcourt, Alger

- (1) - 1634 - Publicité 4869 à 4871
 (2) - 104 - 08 Novembre 1992
 (3) - 01 Sac de voyage, 01 Cartable, 01 Serviette scolaire avec fermeture éclair
 (4) - Monsieur SAIDAOUI Abdelghani, Ouled Slama, Blida, Algérie

- (1) - 1635 - Publicité 4872
 (2) - 105 - 08 Novembre 1992
 (3) - 01 Poêle à Mazout
 (4) - Monsieur HAMOUM Rachid
 Village de Tighilt Commune de Tibane, Sidi Aich, Béjaia, Algérie

- (1) - 1636 - Publicité 4873
 (2) - 106 - 10 Novembre 1992
 (3) - 01 Poignée fixe pour ameublement
 (4) - Monsieur NEDJAI Mohamed El Hadi (E.T.M) Aïn Soltan, Aïn Defla, Algérie

- (1) - 1637 - Publicité 4874
 (2) - 107 - 11 Novembre 1992
 (3) - 01 Emballage pour confiserie
 (4) - Transformation de papier (SARL Nation)
 1, Rue DEROUCHE Mohamed, lotissement C, Draria, Tipaza, Algérie

- (1) - 1638 - Publicité 4875
 (2) - 108 - 15 Novembre 1992
 (3) - 01 Radiateur panneau électrique à Bain d'huile
 (4) - Monsieur CHEKALI Farid
 Rue n° 2 Villa n° 8 Beaulieu, Oued Smar, El Harrach, Alger

- (1) - 1639 - Publicité 4876
 (2) - 109 - 18 Novembre 1992
 (3) - 01 Décompresseur de cyclomoteur
 (4) - Monsieur GADI Abdellah
 29 Rue de KEDDARA Lakhdaria, Bouira, Algérie

- (1) - 1640 - Publicité 4877 et 4878
 (2) - 110 - 28 Novembre 1992

- (3) - 01 Emballage pour feuilles ménagères, 01 Emballage pour papier à Cigarettes
 (4) - Monsieur BOUSSOUF Nabil
 2, Rue Dupuytren, Alger

- (1) - 1641 - Publicité 4879 à 4890
 (2) - 111 - 30 Novembre 1992
 (3) - 12 Jouets : Animaux en tissus remboursés
 (4) - Madame KHENENOU Erika
 Cité Raouraoua, Villa 5, Rouiba, Boumerdès, Algérie

- (1) - 1642 - Publicité 4891
 (2) - 113 - 05 Décembre 1992
 (3) - 01 Flacon en matière plastique
 (4) - Monsieur ALIANE Abdelhamid " P H S"
 Cité Cherarba ilot 68 n° 32 Eucalyptus, El Harrach, Alger

- (1) - 1643 - Publicité 4892
 (2) - 114 - 09 Décembre 1992
 (3) - 01 Stop Courant (Protège TV)
 (4) - Monsieur Hamid OUDJANA Ahcène n°2
 Cité Faizi, Bordj El Kiffan, Alger

- (1) - 1644 - Publicité 4893 à 4899 - 5303 à 5305
 (2) - 115 - 09 Décembre 1992
 (3) - 20 Modèles d'appareils d'éclairage public
 (4) - E N E L Unité Eclairage Zone Industrielle BP 10, Rouiba, Boumerdès, Algérie

- (1) - 1645 - Publicité 4910 à 4912
 (2) - 116 - 14 Décembre 1992
 (3) - 03 Voitures en plastique (jouets)
 (4) - Monsieur TAIRI Bachir
 Douar Ben OUADAH, Hamadi, Boumerdès, Algérie

- (1) - 1646 - Publicité 4913 à 4927
 (2) - 117 - 14 Décembre 1992
 (3) - 15 éléments de construction
 (4) - Monsieur ABLA Madjid
 Zone d'activité, DIDOUCHE Mourad, BP 25 Constantine, Algérie

- (1) - 1647 - Publicité 4928
 (2) - 118 - 15 Décembre 1992
 (3) - 01 Flacon en plastique pour shampoing
 (4) - Monsieur KORICHI Abderahim
 15 Lot Cricrot les vergers, Birkhadem, Alger

- (1) - 1648 - Publicité 4929
 (2) - 119 - 19 Décembre 1992
 (3) - 01 Modèle de tige pour mule de femme

(4) - Chaussure " EI ANOUAR"
Monsieur NADJRAOUI Mohamed, Cité des
Abattoirs, Médéa, Algérie

(1) - 1649 - Publicité 4930 et 4931
(2) - 120 - 22 Décembre 1992
(3) - 01 Dossier et 01 Siège de chaise pliante en
plastique
(4) - Ets. Djafer Mahmoud
Village Ouled Ali, Khemis El Khechna, Boumerdès,
Algérie

(1) - 1650 - Publicité 4932
(2) - 121 - 22 Décembre 1992
(3) - 01 Poignée de batterie (accumulateur)
(4) - Boutonnerie Brahimia (HADJABI Rabah)
13 Chemin FERNANE Hanafi, El Anassers, Alger

(1) - 1651 - Publicité 4933 à 4952
(2) - 122 - 22 Décembre 1992
(3) - 08 Ornaments de chaussures, 12 Boutons
(4) - Boutonnerie Brahimia (HADJABI Rabah)
13 Chemin FERNANE Hanafi, El Anassers, Alger

(1) - 1652 - Publicité 4953
(2) - 123 - 23 Décembre 1992
(3) - 01 Flacon pour produits pharmaceutiques
(4) - Monsieur BENDAHMANE Mourad
3 Avenue de Roumanie, Constantine, Algérie

(1) - 1653 - Publicité 4954 à 4959
(2) - 124 - 23 Décembre 1992
(3) - 06 Emballages pour produits pharmaceutiques
(4) - Monsieur BENDAHMANE Mourad
3 Avenue de Roumanie, Constantine, Algérie

(1) - 1654 - Publicité 4960 à 4962
(2) - 89 - 13 Octobre 1993
(3) - 03 Moules pour gâteaux
(4) - SARL I.P.R (Industrie du Plastique de Réghaia)
Cité Mohamed El Bey, BP 139, Réghaia,
Boumerdès, Algérie
Gérant Monsieur BENTERKI Ahmed

(1) - 1655 - Publicité 4963 à 4979
(2) - 126 - 28 Décembre 1992
(3) - 17 Modèles d'équipements électro-mécaniques
(4) - ENEL Unité Electro-mécanique
BP 3 El Achour, Tipaza, Algérie

(1) - 1656 - Publicité 4980 à 4983
(2) - 107 - 06 Novembre 1993
(3) - 06 Eléments pour asperseur
(4) - Monsieur KHODJA Saad
BP 304, Bou Saada, Algérie

(1) - 1657 - Publicité 4984
(2) - 69 - 18 Septembre 1985
(3) - 01 aquarius utility model
(4) - Enrique Bernat Fontlladosa Calle Paris 184.
Barcelone, Espagne
(5) - R. BOUCHAMA

(1) - 1658 - Publicité 4985 à 4987
(2) - 15 - 31 Janvier 1993
(3) - 03 Modèles de carrosseries Automobiles
(4) - Monsieur GHEROUI Abdelkader Bt. B n° 83
Cité C I A Maconnais, Sidi Bel Abbès, Algérie

(1) - 1659 - Publicité 4988 à 4993
(2) - 46 - 29 Mai 1993
(3) - 06 Modèles décoratifs style mauresque
(4) - Madame DJILANI Nadia épouse Ibrahim
CHAHATA Ahmed Ibrahim 22, Rue du 1er
Novembre El Eulma, Sétif, Algérie

(1) - 1660 - Publicité 4994 à 5009
(2) - 47 - 29 Mai 1993
(3) - 16 Eléments décoratifs en plâtre
(4) - Madame DJILANI Nadia épouse Ibrahim
CHAHATA Ahmed Ibrahim 22, Rue du 1er
Novembre El Eulma, Sétif, Algérie

(1) - 1661 - Publicité 5010 à 5020
(2) - 74 - 25 Septembre 1993
(3) - 11 Modèles de corniche en plâtre
(4) - Madame DJILANI Nadia épouse Ibrahim
CHAHATA Ahmed Ibrahim 22, Rue du 1er
Novembre El Eulma, Sétif, Algérie

(1) - 1662 - Publicité 5021 à 5031
(2) - 75 - 25 Septembre 1993
(3) - 11 Modèles de corniche en plâtre
(4) - Madame DJILANI Nadia épouse Ibrahim
CHAHATA Ahmed Ibrahim 22, Rue du 1er
Novembre El Eulma, Sétif, Algérie

(1) - 1663 - Publicité 5032 et 5033
(2) - 112 - 02 Décembre 1992
(3) - 02 Emballages pour flan et farine de Maïs
(4) - Monsieur BOUKARI Bérémtane (Sahara)
15, Rue de la Vallée, Kouba, Alger

Classification internationale des produits et des services aux fins de l'enregistrement des marques
établie en vertu de l'Arrangement de Nice

LISTE DES CLASSES

(Sixième édition)

Produits

1. Produits chimiques destinés à l'industrie, aux sciences, à la photographie, ainsi qu'à l'agriculture, l'horticulture et la sylviculture; résines artificielles à l'état brut, matières plastiques à l'état brut; engrais pour les terres; compositions extinctrices; préparations pour la trempe et la soudure des métaux; produits chimiques destinés à conserver les aliments; matières tannantes; adhésifs (matières collantes) destinés à l'industrie.
2. Couleurs, vernis, laques; préservatifs contre la rouille et contre la détérioration du bois; matières tinctoriales; mordants; résines naturelles à l'état brut; métaux en feuilles et en poudre pour peintres, décorateurs, imprimeurs et artistes.
3. Préparations pour blanchir et autres substances pour lessiver; préparations pour nettoyer, polir, dégraisser et abraser; savons; parfumerie, huiles essentielles, cosmétiques, lotions pour les cheveux; dentifrices.
4. Huiles et graisses industrielles; lubrifiants; produits pour absorber, arroser et lier la poussière; combustibles (y compris les essences pour moteurs) et matières éclairantes; bougies, mèches.
5. Produits pharmaceutiques, vétérinaires et hygiéniques; substances diététiques à usage médical, aliments pour bébés; emplâtres, matériel pour pansements; matières pour plomber les dents et pour empreintes dentaires; désinfectants; produits pour la destruction des animaux nuisibles; fongicides, herbicides.
6. Métaux communs et leurs alliages; matériaux de construction métalliques; constructions transportables métalliques; matériaux métalliques pour les voies ferrées; câbles et fils métalliques non électriques; serrurerie et quincaillerie métalliques; tuyaux métalliques; coffres-forts; produits métalliques non compris dans d'autres classes; minerais.
7. Machines et machines-outils; moteurs (à l'exception des moteurs pour véhicules terrestres); accouplements et organes de transmission (à l'exception de ceux pour véhicules terrestres); instruments agricoles; couveuses pour les œufs.
8. Outils et instruments à main entraînés manuellement; coutellerie, fourchettes et cuillers; armes blanches; rasoirs.
9. Appareils et instruments scientifiques, nautiques, géodésiques, électriques, photographiques, cinématographiques, optiques, de pesage, de mesurage, de signalisation, de contrôle (inspection), de secours (sauvetage) et d'enseignement; appareils pour l'enregistrement, la transmission, la reproduction du son ou des images; supports d'enregistrement magnétiques, disques acoustiques; distributeurs automatiques et mécanismes pour appareils à prépaiement; caisses enregistreuses, machines à calculer, équipement pour le traitement de l'information et les ordinateurs; extincteurs.
10. Appareils et instruments chirurgicaux, médicaux, dentaires et vétérinaires, membres, yeux et dents artificiels; articles orthopédiques; matériel de suture.
11. Appareils d'éclairage, de chauffage, de production de vapeur, de cuisson, de réfrigération, de séchage, de ventilation, de distribution d'eau et installations similaires.
12. Véhicules; appareils de locomotion par terre, par air ou par eau.
13. Armes à feu; munitions et projectiles; explosifs; feux d'artifice.
14. Métaux précieux et leurs alliages et produits en ces matières ou en plaqué non compris dans d'autres classes; joaillerie, bijouterie, pierres précieuses; horlogerie et instruments chronométriques.
15. Instruments de musique.
16. Papier, carton et produits en ces matières, non compris dans d'autres classes; produits de l'imprimerie; articles pour reliures; photographies; papeterie; adhésifs (matières collantes) pour la papeterie ou le ménage; matériel pour les artistes; pinceaux; machines à écrire et articles de bureau (à l'exception des meubles); matériel d'instruction ou d'enseignement (à l'exception des appareils); matières plastiques pour l'emballage (non comprises dans d'autres classes); cartes à jouer; caractères d'imprimerie; clichés.
17. Caoutchouc, gutta-percha, gomme, amiante, mica et produits en ces matières non compris dans d'autres classes; produits en matières plastiques mi-ouvrées; matières à calfeutrer, à étouper et à isoler; tuyaux flexibles non métalliques.
18. Cuir et imitations du cuir, produits en ces matières non compris dans d'autres classes; peaux d'animaux; malles et valises; parapluies, parasols et cannes; fouets et sellerie.
19. Matériaux de construction non métalliques; tuyaux rigides non métalliques pour la construction; asphalté, poix et bitume; constructions transportables non métalliques; monuments non métalliques.
20. Meubles, glaces (miroirs), cadres; produits, non compris dans d'autres classes, en bois, liège, roseau, jonc, osier, corne, os, ivoire, baleine, écaille, ambre, nacre, écume de mer, succédanés de toutes ces matières ou en matières plastiques.
21. Ustensiles et récipients pour le ménage ou la cuisine (ni en métaux précieux, ni en plaqué); peignes et éponges; brosses (à l'exception des pinceaux); matériaux pour la brosse; matériel de nettoyage; paille de fer; verre brut et mi-ouvré (à l'exception du verre de construction); verrerie, porcelaine et faïence non comprises dans d'autres classes.
22. Cordes, ficelles, filets, tentes, bâches, voiles, sacs (non compris dans d'autres classes); matières de rembourrage (à l'exception du caoutchouc ou des matières plastiques); matières textiles fibreuses brutes.
23. Fils à usage textile.
24. Tissus et produits textiles non compris dans d'autres classes; couvertures de lit et de table.
25. Vêtements, chaussures, chapellerie.
26. Dentelles et broderies, rubans et lacets; boutons, crochets et œillets, épingles et aiguilles; fleurs artificielles.
27. Tapis, paillasons, nattes, linoléum et autres revêtements de sols; tentures murales non en matières textiles.
28. Jeux, jouets; articles de gymnastique et de sport non compris dans d'autres classes; décorations pour arbres de Noël.
29. Viande, poisson, volaille et gibier; extraits de viande; fruits et légumes conservés, séchés et cuits; gelées, confitures, compotes; œufs, lait et produits laitiers; huiles et graisses comestibles.
30. Café, thé, cacao, sucre, riz, tapioca, sagou, succédanés du café; farines et préparations faites de céréales, pain, pâtisserie et confiserie, glaces comestibles; miel, sirop de mélasse; levure, poudre pour faire lever; sel, moutarde; vinaigre, sauces (condiments); épices; glace à rafraîchir.
31. Produits agricoles, horticoles, forestiers et graines, non compris dans d'autres classes; animaux vivants; fruits et légumes frais; semences, plantes et fleurs naturelles; aliments pour les animaux, malt.
32. Bières; eaux minérales et gazeuses et autres boissons non alcooliques; boissons de fruits et jus de fruits; sirops et autres préparations pour faire des boissons.
33. Boissons alcooliques (à l'exception des bières).
34. Tabac; articles pour fumeurs; allumettes.

Services

35. Publicité; gestion des affaires commerciales; administration commerciale; travaux de bureau.
36. Assurances; affaires financières; affaires monétaires; affaires immobilières.
37. Construction; réparation; services d'installation.
38. Télécommunications.
39. Transport; emballage et entreposage de marchandises; organisation de voyages.
40. Traitement de matériaux.
41. Education; formation; divertissement; activités sportives et culturelles.
42. Restauration (alimentation); hébergement temporaire; soins médicaux, d'hygiène et de beauté; services vétérinaires et d'agriculture; services juridiques; recherche scientifique et industrielle; programmation pour ordinateurs; services qui ne peuvent pas être rangés dans une autre classe.

الجمهورية الجزائرية الديمقراطية الشعبية

المركز الوطني للسجل التجاري

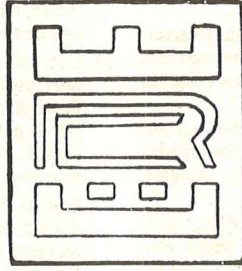

المنشور الرسمي

للملكية الصناعية

علامات صناعية وعلامات تجارية
أو خدمات مسجلة

من رقم 43876 الى 44372

رسومات و نماذج

من رقم 1520 الى رقم 1663

جوان 1994 . رقم 217

الجمهورية الجزائرية الديمقراطية الشعبية

المركز الوطني للسجل التجاري

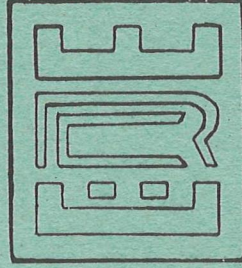

المنشور الرسمي
للملكية الصناعية

علامات صناعية وعلامات تجارية
أو خدمات مسجلة

من رقم 43876 الى 44372

رسومات و نماذج

من رقم 1520 الى رقم 1663

جوان 1994 - رقم 217