

SOMMAIRE

MARQUES

	Pages
■ Marques de fabrique, de commerce ou de service	3
■ Note d'information sur la protection des marques.....	4
■ Barème des taxes applicables aux marques.....	5
■ Classification internationale des produits et des services aux fins de l'enregistrement des marques établies en vertu de l'Arrangement de Nice (9 ^{ème} Edition).....	6
■ Marques de fabrique, de commerce ou de service enregistrées.....	7
■ Inscription au registre national des marques de fabrique et de commerce ou des dessins modèles.....	102

**Bulletin Officiel de la
Propriété Industrielle
N° 318 Avril 2011**

BREVETS D'INVENTIONS

■ Brevets d'inventions (en abrégés descriptifs).....	104
■ Formalités liées au dépôt d'une demande de brevet d'invention.....	105
■ Barème des taxes applicables aux brevets d'inventions	106
■ Brevets d'inventions délivrés	107

Marques de Fabrique, de Commerce ou de Services

*** Sont publiées dans ce bulletin:**

Les enregistrements de marques effectués en application de l'article 5 de l'Ordonnance N° 03 – 06 du 19 Juillet 2003, relative aux marques de fabrique et de commerce.

Ces enregistrements bénéficient d'une protection de dix (10) ans à compter de la date du dépôt de la demande d'enregistrement.

*** Ne sont pas publiées dans ce bulletin:**

Les enregistrements internationaux dont la protection est étendue à l'Algérie, dans le cadre de l'Arrangement de Madrid concernant l'enregistrement international des marques auquel l'Algérie est partie.

Ces enregistrements sont publiés par l'Organisation Mondiale de la Propriété Intellectuelle, dans la revue (Gazette OMPI des marques internationales) qui peut être consultée à L'INAPI.

Avis aux Abonnés

* Les abonnements au BOPI prennent effet le premier janvier de l'année en cours, quelle que soit la date à laquelle la souscription est faite.

Administration

Adresse: INAPI 42, rue Larbi Ben M'Hidi (3ème étage) - BP 403 - Alger Gare

☎ : (021) 73 - 23 - 58 (021) 73 - 59 - 39

Fax: (021) 73 - 55 - 81 (021) 73 - 96 - 44

Web : [http : // www. Inapi. org](http://www.inapi.org) - e-mail : [Marques @ inapi. org](mailto: Marques @ inapi. org)

NOTE D'INFORMATION SUR LA PROTECTION DES MARQUES

Le dépôt d'une marque est subordonné à la remise ou l'envoi à l'INAPI des pièces suivantes:

- 1) Une demande d'enregistrement de marque (en 5 exemplaires fournis par l'INAPI) datée, signée et à compléter à la machine aux rubriques 1,4 et 5 ; les reproductions de la marque, en noir et blanc, devront être apposées dans le cadre réservé à cet effet et deux reproductions supplémentaires de la marque devront y être annexées ;

Pour la désignation des produits ou des services et l'indication des classes concernées, il convient de se référer à la classification internationale des produits et des services aux fins de l'enregistrement des marques.

- 2) 5 reproductions en couleurs, si celles-ci sont revendiquées ; il y a lieu dans ce cas, de compléter la rubrique 3 de la demande.
- 3) Un chèque libellé à l'ordre de l'INAPI d'un montant de Quatorze mille (14.000) dinars algériens, pour le dépôt d'une marque dans une seule classe de produits ou de services; si le dépôt concerne plusieurs classes, la taxe par classe de Deux mille (2.000 DA) dinars sera multipliée par le nombre de classes indiquées ;

Toutefois, il convient de requérir, avant le dépôt de la marque, une recherche d'antériorité auprès de nos services qui portera sur toutes les marques enregistrées (nationales et internationales étendues à l'Algérie) et ce, afin de vous assurer que la marque choisie n'a pas déjà été enregistrée au profit d'un tiers ; cette recherche est soumise au paiement préalable d'une taxe nationale.

La durée de la protection accordée à la marque enregistrée est de 10 ans à compter de la date de dépôt; cette protection pourra être indéfiniment renouvelée pour des périodes d'égales durées.

Si des modifications concernant la propriété de la marque interviennent au cours de la période de protection (cession, concession de licence etc...) il conviendra d'en demander l'inscription au registre des marques et ce, à peine de nullité des actes concernés par l'ordonnance n° 03 – 06 du 19 Juillet 2003, relative aux marques, ainsi qu'aux textes pris pour son application.

**TAXES PARAFISCALES RELATIVES AUX MARQUES
DE FABRIQUE, DE COMMERCE OU DE SERVICES
EN APPLICATION DE LA LOI DE FINANCES POUR L'ANNEE 2007**

CODE	NATURE DES TAXES	TARIF UNITAIRE (en dinars)
TAXES DE DEPOT OU DE RENOUVELLEMENT		
746-01	Taxe de dépôt.....	14.000
	Taxe de renouvellement.....	15.000
746-02	Taxe d'enregistrement par classe de produits ou de service.....	2.000
746-03	Taxe de revendication de priorité.....	1.000
TAXES POSTERIEURES AUX DEPOTS		
746-04	Taxe de délivrance d'un certificat d'identité.....	800
746-05	Taxe de renonciation à l'utilisation d'une marque.....	800
746-06	Surtaxe de retard pour le renouvellement d'une marque.....	800
TAXES DES RECHERCHES, COPIES		
746-07	Taxe de recherche à l'identique par marque.....	1.600
	Taxe de recherche à l'identique au-delà d'une par classe supplémentaire.....	400
746-08	Taxe de recherche de similitude dans 3 classes.....	3.000
	Taxe au-delà de la troisième classe.....	500
746-09	Taxe de correction d'erreur matérielle, par marque.....	400
746-10	Taxe de délivrance d'une copie certifiée conforme d'un document de marque..	400
746-11	Taxe de délivrance d'une copie de règlement d'utilisation d'une marque collective, par page.....	400
TAXES RELATIVES AU REGISTRE DES MARQUES		
746-12	Taxe d'inscription d'acte portant cession ou concession d'une marque ou transfert par succession.....	3.000
	- pour chacune des marques suivantes visées dans le même bordereau.....	200
746-13	Taxe d'inscription de toute autre nature, relative à une marque.....	1.600
	- pour chacune des marques suivantes visées dans le même bordereau.....	200
746-14	Taxe de délivrance d'une copie certifiée d'inscription au registre des marques ou certificat constatant qu'il n'en existe aucune.....	800
TAXE POUR DEPOT D'UNE MARQUE D'ENREGISTREMENT INTERNATIONAL		
746-15	Taxe nationale pour la demande d'enregistrement international d'une marque....	4.000

Classification internationale des produits et de services aux fins de l'enregistrement des marques établies en vertu de l'Arrangement de Nice

LISTE DES CLASSES (Neuvième édition)

Produits

1. Produits chimiques destinés à l'industrie, aux sciences, à la photographie, ainsi qu'à l'agriculture, l'horticulture et la sylviculture; résines artificielles à l'état brut, matières plastiques à l'état brut; engrais pour les terres; compositions extinctrices; préparations pour la trempe et la soudure des métaux; produits chimiques destinés à conserver les aliments; matières tannantes; adhésifs (matières collantes) destinés à l'industrie.
2. Couleurs, vernis, laques; préservatifs contre la rouille et contre la détérioration du bois; matières fongicides; mordants; résines naturelles à l'état brut; métaux en feuilles et en poudre pour peintres, décorateurs, imprimeurs et artistes.
3. Préparations pour blanchir et autres substances pour lessiver; préparations pour nettoyer, polir, dégraisser et abraser; savons; parfumerie, huiles essentielles, cosmétiques, lotions pour les cheveux; dentifrices.
4. Huiles et graisses industrielles; lubrifiants; produits pour absorber, arroser et lier la poussière; combustibles (y compris les essences pour moteurs) et matières éclairantes; bougies et mâches pour l'éclairage.
5. Produits pharmaceutiques et vétérinaires; produits hygiéniques pour la médecine; substances diététiques à usage médical, aliments pour bébés; emplâtres, matériel pour pansements; matières pour plomber les dents et pour empreintes dentaires; désinfectants; produits pour la destruction des animaux nuisibles; fongicides, herbicides.
6. Métaux communs et leurs alliages; matériaux de construction métalliques; constructions transportables métalliques; matériaux métalliques pour les voies ferrées; câbles et fils métalliques non électriques; serrurerie et quincaillerie métalliques; tuyaux métalliques; coffres-forts; produits métalliques non compris dans d'autres classes; minerais.
7. Machines et machines-outils, moteurs (à l'exception des moteurs pour véhicules terrestres); accouplements et organes de transmission (à l'exception de ceux pour véhicules terrestres); instruments agricoles autres que ceux actionnés manuellement; couveuses pour les oeufs.
8. Outils et instruments à main entraînés manuellement; coutellerie, fourchettes et cuillers; armes blanches; rasoirs.
9. Appareils et instruments scientifiques, nautiques, géodésiques, photographiques, cinématographiques, optiques, de pesage, de mesurage, de signalisation, de contrôle (inspection), de secours (sauvetage) et d'enseignement; appareils et instruments pour la conduite, la distribution, la transformation, l'accumulation, le réglage ou la commande du courant électrique; appareils pour l'enregistrement, la transmission, la reproduction du son ou des images; supports d'enregistrement magnétiques, disques acoustiques; distributeurs automatiques et mécanismes pour appareils à prépaiement; caisses enregistreuses, machines à calculer, équipement pour le traitement de l'information et les ordinateurs; extincteurs.
10. Appareils et instruments chirurgicaux, médicaux, dentaires et vétérinaires, membres, yeux et dents artificiels; articles orthopédiques; matériel de suture.
11. Appareils d'éclairage, de chauffage, de production de vapeur, de cuisson, de réfrigération, de séchage, de ventilation, de distribution d'eau et installations sanitaires.
12. Véhicules; appareils de locomotion par terre, par air ou par eau.
13. Armes à feu; munitions et projectiles; explosifs; feux d'artifice.
14. Métaux précieux et leurs alliages et produits en ces matières ou en plaqué non compris dans d'autres classes; joaillerie, bijouterie, pierres précieuses; horlogerie et instruments chronométriques.
15. Instruments de musique.
16. Papier, carton et produits en ces matières, non compris dans d'autres classes; produits de l'imprimerie; articles pour reliures; photographies; papeterie; adhésifs (matières collantes) pour la papeterie ou le ménage; matériel pour les artistes; pinceaux; machines à écrire et articles de bureau (à l'exception des meubles); matériel d'instruction ou d'enseignement (à l'exception des appareils); matières plastiques pour l'emballage (non comprises dans d'autres classes); caractères d'imprimerie; clichés.
17. Caoutchouc, gutta-percha, gomme, amiante, mica et produits en ces matières non compris dans d'autres classes; produits en matière plastiques mi-ouvrés; matières à cafeutrer, à étouper et à isoler, tuyaux flexibles non métalliques.
18. Cuir et imitations du cuir, produits en ces matières non compris dans d'autres classes; peaux d'animaux; malles et valises; parapluies, parasols et cannes; fouets et sellerie.
19. Matériaux de construction non métalliques; tuyaux rigides non métalliques pour la construction; asphalte, poix et bitume; constructions transportables non métalliques; monuments non métalliques.
20. Meubles, glaces (miroirs), cadres; produits, non compris dans d'autres classes, en bois, liège, roseau, jonc, osier, corne, os, ivoire, baleine, écaille, ambre, nacre, écume de mer, succédanés de toutes ces matières ou en matières plastiques.
21. Ustensiles et récipients pour le ménage ou la cuisine; peignes et éponges; brosses (à l'exception des pinceaux); matériaux pour la brosse à dents; matériel de nettoyage; paille de fer; verre brut ou mi-ouvré (à l'exception du verre de construction); verrerie, porcelaine et faïence non comprises dans d'autres classes.
22. Cordes, ficelles, filets, tentes, bâches, voiles, sacs (non compris dans d'autres classes); matières de rembourrage (à l'exception du caoutchouc ou des matières plastiques); matières textiles fibreuses brutes.
23. Fils à usage textile.
24. Tissus et produits textiles non compris dans d'autres classes; couvertures de lit et de table.
25. Vêtements, chaussures, chapellerie.
26. Dentelles et broderies, rubans et lacets; boutons, crochets et oeillets, épingles et aiguilles; fleurs artificielles.
27. Tapis, paillassons, nattes, linoléum et autres revêtements de sols; tentures murales non en matières textiles.
28. Jeux, jouets; articles de gymnastique et de sport non compris dans d'autres classes; décorations pour arbres de Noël.
29. Viande, poisson, volaille et gibier; extraits de viande; fruits et légumes conservés, congelés, séchés et cuits; gelées, confitures, compotes; oeufs, lait et produits laitiers; huiles et graisses comestibles.
30. Café, thé, cacao, sucre, riz, tapioca, sagou, succédanés du café; farines et préparations faites de céréales, pain, pâtisserie et confiserie, glaces comestibles; miel, sirop de mélasse; levure, poudre pour faire lever; sel, moutarde; vinaigre, sauces (condiments); épices; glace à rafraîchir.
31. Produits agricoles, horticoles, forestiers et graines, non compris dans d'autres classes; animaux vivants; fruits et légumes frais; semences, plantes et fleurs naturelles; aliments pour les animaux; malt.
32. Bières; eaux minérales et gazeuses et autres boissons non alcooliques; boissons de fruits et jus de fruits; sirops et autres préparations pour faire des boissons.
33. Boissons alcooliques (à l'exception des bières).
34. Tabac; articles pour fumeurs; allumettes.
35. Publicité; gestion des affaires commerciales; administration commerciale; travaux de bureau.
36. Assurances; affaires financières; affaires monétaires; affaires immobilières.
37. Construction; réparation; services d'installation.
38. Télécommunications.
39. Transport; emballage et entreposage de marchandises; organisation de voyages.
40. Traitement de matériaux.
41. Éducation; formation; divertissement; activités sportives et culturelles.
42. Services scientifiques et technologiques ainsi que services de recherches et de conception y relatifs; services d'analyses et de recherches industrielles; conception et développement d'ordinateurs et de logiciels.
43. Services de restauration (alimentation); hébergement temporaire.
44. Services médicaux; services vétérinaires; soins d'hygiène et de beauté pour êtres humains ou pour animaux; services d'agriculture, d'horticulture et de sylviculture.
45. Services juridiques; services de sécurité pour la protection des biens et des individus; services personnels et sociaux rendus par des tiers destinés à satisfaire les besoins des individus.

Services

Marques de Fabrique, de Commerce ou de Service Enregistrées

**Codes « INID » normalisés recommandés et minimum
requis pour l'identification des données bibliographiques
des marques**

- (111) Numéro d'ordre de l'enregistrement**
- (151) Date de l'enregistrement**
- (210) Numéro d'ordre de la demande**
- (230) Données relatives aux expositions**
- (300) Données relatives à la priorité selon la convention de Paris**
- (511) Classification internationale des produits et services**
- (540) Reproduction de la marque**
- (732) Nom et adresse du titulaire de l'enregistrement**
- (740) Nom du mandataire**

(111) 77283 (151) 21 Mars 2009

(210) 90782

(732) CRÜNENTHAL GMBH
Une société de droit Allemand Zieglerstrasse 6,
52078 Aachen
ALLEMAGNE.

(740) M. Sator

IXPREFF

(511) 5.

Analgésiques à usage humain.

(111) 77284 (151) 22 Mars 2009

(210) 90791

(732) GIGASET COMMUNICATIONS GMBH
Hofmannstrasse 61, Munchen
ALLEMAGNE.

(740) Abu-Ghazaleh Intellectual Property

Gigaset

(511) 9.

Appareils et dispositifs optiques, électrotechniques et électroniques (compris dans cette classe) ; dispositifs électriques pour l'enregistrement, l'émission, la transmission, la commutation, la réception, la reproduction et le traitement de sons, signaux, caractères et/ou images, pour l'intégration de voix, images, textes, données, éléments multimédias, séquences vidéo d'animations sur des réseaux, dispositifs pour l'enregistrement, le traitement, l'envoi, la transmission, la commutation, la mémorisation et la sortie de messages, informations et données ; ordinateurs pour la communication, logiciels ; équipements optiques, électrotechniques et électroniques pour la technologie de la communication au moyen de la voix, d'images, de textes, de données, d'éléments multimédias et de séquences vidéo d'animations ; dispositifs et instruments électriques de signalisation, d'alarme, d'avertissement, de mesure, de comptage, d'enregistrement, d'affichage surveillance, d'essai, de contrôle, de commande en boucle ouverte et en boucle fermée et de commutation.

(111) 77285 (151) 10 Mai 2009

(210) 91421

(732) BIOCHEM CHEMOPHARMA Q. INC.
215, Place Youville-Suite 343 Montréal,
Québec H2Y OA4
CANADA.

(740) M. Elsayegh



(511) 1.

Produits chimiques destinés aux sciences.

(111) 77286 (151) 20 Mai 2009

(210) 91539

(732) S A R L VETOPHARM PRODUCTION
144, Zone Industrielle le Rhumel,
25000 Constantine
ALGERIE.

VER-ZOL 2,5%

(511) 5.

Produit pharmaceutique à usage vétérinaire.

(111) 77287 (151) 20 Mai 2009

(210) 91547

(732) QUIMICA CLINICA APLICADA, S.A.
Autovia 7, Km. 1081
43870 AMPOSTA
ESPAGNE.

(740) A. Boukrami

QCA

(511) 5, 42.

Produits pharmaceutiques et vétérinaires ; produits hygiéniques pour la médecine: substances diététiques à usage médical, aliment pour bébés ; emplâtres, matériel pour pansements ; matières pour plomber les dents et pour empreintes dentaires ; désinfectant produits pour la destruction des animaux nuisibles ; fongicides, herbicides. Services scientifiques et technologiques ainsi que services de recherches et de conception y relatifs: services d'analyses et de recherches industrielles ; conception et développement d'ordinateurs et de logiciels.

(111) 77288 (151) 24 Mai 2009

(210) 91587

(732) EURL BAHDJA. DZ
Cité Douzi 3 - Lot 426, Bab Ezzouar,
Alger
ALEGERIE.



(511) 16.
Revue périodique.

(111) 77289 (151) 25 Mai 2009

(210) 91596

(732) SARL SDH STATIONERY DRAIDI HACENE
IMPORT - EXPORT
191, Lotissements Ain El-Bey,
2^{eme} TR. El-Fadj, Constantine
ALGERIE.



(511) 16.
Papier, cartons et produits en ces matières, non compris dans d'autres classes produits de l'imprimerie ; articles pour reliures: photographies ; papeterie ; adhésifs (matières collantes) pour la papeterie ou le ménage ; matériel pour les artistes ; pinceaux; machines à écrire et articles de bureau (à l'exception des meubles) ; matériel d'instruction ou d'enseignement (à l'exception des appareils) ; matières plastiques pour l'emballage (non comprises dans d'autres classes) ; caractères d'imprimerie ; clichés.

(111) 77290 (151) 25 Mai 2009

(210) 91597

(732) MIX TELEMATICS LIMITED.
Une société Sud Africaine
Matrix Corner, Howick Close,
Waterfall Park, Bekker Street,
Midrand, Gauteng
AFRIQUE DU SUD.

(740) M. Sator

MIX TELEMATICS

(511) 9, 12, 35, 38.

Appareils et instruments électriques et électroniques; matériel et logiciel informatiques; appareils électroniques pour le diagnostic de véhicules et pour contrôler ou enregistrer la vitesse, la conduite, la consommation de carburant, la performance et les frais d'exploitation des véhicules; appareils électroniques pour la navigation embarquée et par satellite; systèmes, appareils et instruments de localisation GPS par satellite; appareils électroniques pour localiser l'emplacement des véhicules et autres objets mobiles; ordinateurs de bord pour véhicules; appareils télématiques; appareils de télécommunication et autres dispositifs pour l'envoi, la récupération et le stockage du son, des images ou des données; appareils électroniques de sécurité, de détection et de prévention contre le vol pour véhicules compris dans la classe; pièces de rechange, composants; garnitures et accessoires pour les produits susmentionnés compris dans la classe. Véhicules et appareils de locomotion par terre, par air ou par eau; appareil électronique de sécurité, de détection et de prévention contre le vol pour véhicules comprenant les alarmes et les dispositifs anti démarrage; pièces de rechange, composants, garnitures et accessoires pour les produits susmentionnés compris dans la classe. Publicité; gestion des affaires commerciales, services de conseil et de consultation; administration commerciale; travaux de bureau; services de gestion de parcs de véhicules; compilation et communication d'informations statistiques sur la gestion des affaires commerciales. Services de communication et télécommunication comprenant les services par téléphones, téléphones mobiles, ordinateurs et autres moyens, appareils et dispositifs électroniques ; courrier électronique; services de télécommunication par réseau informatiques numérique; services électronique; services de télécommunication et de transmission de données par satellites; envoi, réception et stockage de données via des dispositifs de télécommunication; services de conseil et de consultation en rapport avec les services susmentionnés ; location d'appareils et de dispositifs de télécommunication.

(111) 77291 (151) 02 Juin 2009

(210) 91685

(732) CADILA HEALTHCARE LIMITED.
Sarkhej - Bavai N.H. No. 8A,
Moraiya, Tal. Sanand,
Dist. Ahmedabad 382 210,
INDIA.

(740) H. Benmiloud



(511) 5.
Produits pharmaceutiques.

(111) 77292 (151) 02 Juin 2009

(210) 91686

(732) CADILA HEALTHCARE LIMITED.
Sarkhej - Bavai N.H. No. 8A,
Moraiya, Tal. Sanand,
Dist. -Ahmedabad 382 210,
INDIA.

(740) H. Benmiloud



(511) 5.
Produits pharmaceutiques.

(111) 77293

(151) 29 Juin 2009

(210) 91968

(732) Monsieur AIT SAADI Boubakeur
Zone d'Activité n°49, Zemmoura,
Rilizane 48155
ALGERIE.

ARTUB



(511) 6, 20.
Chaises, tables et poteaux métalliques.

(111) 77294

(151) 01 Juin 2009

(210) 91994

(732) S A R L RAHMANI KECHICHI CARRELAGE
Route National N° 28, Belaiba,
M'sila
ALGERIE.



(511) 19.
Carrelage.

(111) 77295

(151) 01 Juillet 2009

(210) 92000

(732) GULF UNION FOODS COMPANY.
3rd Industrial Area KARJ Road
P.O. Box 365 Riyadh 11383,
ARABIE SAOUDITE.

(740) Abu-Ghazaleh Intellectual Property



(511) 32.
Jus et boissons de fruit.

(111) 77296 (151) 01 Juillet 2009

(210) 92001

(732) CREDEG- SPA
Centre de recherche et de développement
de l'électricité et du gaz
36, Collines des Grand Vents, El Achour,
Alger
ALGERIE.



(511) 42.
Service de recherche et développement.

(111) 77297 (151) 08 Juillet 2009

(210) 92062

(732) Monsieur HADJ-ARAB Yacine
120, Logement du Marché,
Bloc E, N°10, Boghni 15425
Tizi-Ouzou
ALGERIE.

**TAMIS
D'OR**

(511) 30.
Couscous et préparation faite de céréales.

(111) 77298 (151) 11 Juillet 2009

(210) 92069

(732) S A R L FALAIT
Zone Industrielle, Lotissement (I) 65,
Rouiba
ALGERIE.



(511) 29.
Fromage.

(111) 77299 (151) 11 Juillet 2009

(210) 92077

(732) Monsieur IKHLEF Samir
44, Bab Djedid, Oued Yakoub,
Ain El Bey, Contantine
ALGERIE.

EL RIYANE.
الريان

(511) 25.
Chaussettes.

(111) 77300 (151) 12 Juillet 2009

(210) 92082

(732) S A R L MENGTOU TEXTILE PRODUCTION
Centre Ali Bouhadja El Kahla, Birtouta
Alger
ALGERIE.

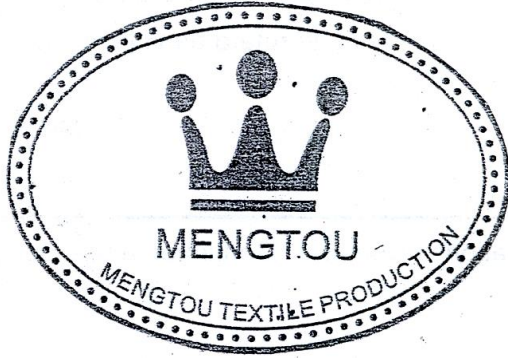

(511) 24.

Tissus et produits textiles non compris dans d'autres classes. Couvertures de lit et de table.

(111) 77301

(151) 12 Juillet 2009

(210) 92094

(732) GENERALE BISCUIT

3 Rue Saarinen, Batiment Saarinen,
94150 Rungis
FRANCE.

(740) A. Boukrami



(511) 30.

Café, thé, cacao, sucre, riz, tapioca, sagou, succédanés du café ; farines et préparations faites de céréales, confiserie, glaces comestibles ; miel, sirop de mélasse ; levure, poudre pour faire lever ; sel, moutarde ; (condiments) ; épices ; glace à rafraîchir ; biscuits, cookies, crackers.

(111) 77302

(151) 13 Juillet 2009

(210) 92103

(732) TRAVELODGE HOTELS LIMITED.

Sleepy Hollow
Aylesbury Road,
Thame, Oxfordshire OX9 3AT
ROYAUME UNI.

(740) Abu-Ghazaleh Intellectual Property

TRAVELODGE

(511) 43.

Services de restauration (alimentation) ; hébergement temporaire ; services de réservation hôtelière ; services de restaurants, bars et traiteurs ; mise à disposition de logements de vacances ; services de réservation de restaurants et de logements de vacances ; services de maisons de repos ; services de crèches.

(111) 77303

(151) 15 Juillet 2009

(210) 92134

(732) INALCA ALGERIE

08, Rue Cherif Hamani, Alger
ALGERIE.



(511) 29.

Viande, poisson, volaille et gibier, extrait de viande ; fruit et légumes conservés, sèches et cuits, gelés, confitures, compotes, œufs, lait et produits laitiers, huiles et graisses comestibles.

(111) 77304

(151) 15 Juillet 2009

(210) 92137

(732) NOVO NORDISK A/S

Novo Allé
DK-2880 Bagsvaerd
DANEMARK.

(740) Abu-Ghazaleh Intellectual Property

NovoTwist

(511) 10.

Aiguilles à usage médical.

(111) 77305 (151) 15 Juillet 2009

(210) 92154

(732) S.A.R.L DAR AL DAWA ALGERIE
Lotissement Aissat Idir N°11 8, Chéraga, Alger
ALGERIE.

(740) M. Elsayegh

Razopan

(511) 5.

Produits pharmaceutiques et vétérinaires ; produits hygiéniques pour la médecine; substances diététiques à usage médical, aliments pour bébés ; emplâtres, matériel pour pansements ; matières pour plomber les dents et pour empreintes dentaires ; désinfectants ; produits pour la destruction des animaux nuisibles, fongicides, herbicides.

(111) 77306 (151) 18 Juillet 2009

(210) 92174

(732) CHAFFOTEAUX SAS
Le Carré Pleyel, 5 rue Pleyel,
St. Denis Cedex, F-93521
FRANCE.

(740) Abu-Ghazaleh Intellectual Property



(511) 9, 11, 37.

Appareils de commande, de mesure, de régulation, appareils de régulation d'ambiance, thermostats, cartes à mémoire ou à microprocesseur, appareils de contrôle de chaleur, instruments de contrôle de chaudières, circuits intégrés, dispositifs de commande à distance d'appareils de chauffage, de production d'eau, jauges, indicateurs de température, indicateurs de niveau d'eau. Installations de chauffage, de climatisation, de distribution d'eau, installations sanitaires, chauffe-eau, chauffe-eau à énergie solaire, chauffe-bain, chaudières, radiateurs, convecteurs, vannes, appareils de production d'eau chaude, chauffage central, installations de production d'eau chaude et de chauffage central au gaz, chaudières, collecteurs à énergie solaire pour chauffage, installations et appareils de chauffage à énergie solaire. Construction ; réparation et entretien d'appareils relatifs à des installations de chauffage, de climatisation, de distribution d'eau et d'installations sanitaires, d'appareils de production d'eau chaude et de chauffage central au gaz.

(111) 77307 (151) 19 Juillet 2009

(210) 92185

(732) SARL FALCO
Fabrication de Confiserie & Conditionnement de Produits Alimentaire, Lot N° 06- A4 Zone Industrielle Bordj Bou Arréridj
ALGERIE.

FALCO MENTHE

(511) 30.
Confiseries.

(111) 77308 (151) 19 Juillet 2009

(210) 92187

(732) SARL FALCO
Fabrication de Confiserie & Conditionnement de Produits Alimentaire, Lot N° 06- A4 Zone Industrielle Bordj Bou Arréridj
ALGERIE.

FALCO REGLIZIA

(511) 30.
Confiseries.

(111) 77309 (151) 19 Juillet 2009

(210) 92188

(732) ETABLISSEMENT DES TECHNIQUES MODERNES IBN ROCHD
13, Rue Khodjet El Djeld, Les Sources,
Bir Mourad Rais, Alger
ALGERIE.

CENTRE DE PERFECTIONNEMENT EN INFORMATIQUE

CPI

(511) 41.
Formation.

(111) 77310 (151) 19 Juillet 2009

(210) 92191

(732) ETABLISSEMENT DES TECHNIQUES MODERNES IBN ROCHD
13, Rue Khodjet El Djeld, Les Sources,
Bir Mourad Rais, Alger
ALGERIE.

CENTRE DE PERFECTIONNEMENT EN MANAGEMENT

CPM

(511) 41.
Formation.

(111) 77311 (151) 28 Juillet 2009

(210) 92280

(732) IBRAHIM EKIN
Merkez Mah. 24. Sok.No.23/D,
Bagcilar, Istanbul
TURQUIE.

(740) Abu-Ghazaleh Intellectual Property



(511) 25.

Tous types de vêtements à l'exception des sous-vêtements: vêtements faits en bonneterie, en tricots, en jeans, en cuir, en papier etc. ; vêtements de sport, vêtements de bain et de plage, sous-vêtements, gants, chaussures de sport, chaussures, baskets, bottes, chaussons, bottions et leurs accessoires, chaussures d'entraînement et leurs crampons, accessoires de chaussures, talons, chaussettes, semelles de chaussures, mi-bas, casquettes, chapeaux, skullcaps, bonnets, grands chapeaux, cravates, nœuds de cravates, écharpes, châles, écharpes, paréos, colles de robes, bandanas, manches, bandes à bras, bandes à têtes, poignet pour brassière, ceintures, bretelles, jarretières.

(111) 77312 (151) 04 Août 2009

(210) 92335

(732) EPE PHARMAL
Filiale du Groupe Sidal
BP 141, Dar El Beida
ALGERIE.

NORADAL

(511) 5.
Produits pharmaceutiques.

(111) 77313

(151) 18 Août 2009

(210) 92446

(732) E.I. DU PONT DE NEMOURS AND COMPANY.
Une société de l'Etat de Delaware
1007 Market Street, Wilmington Delaware
DE 19898
ETATS-UNIS D'AMERIQUE.

(740) A. Boukrami

CURZATE

(511) 5.
Fongicides.

(111) 77314

(151) 24 Août 2009

(210) 92481

(732) GENZYME CORPORATION.
500 Kendall Street, Cambridge,
Massachusetts 02142
ETATS-UNIS D'AMERIQUE.

(740) Abu-Ghazaleh Intellectual Property

TRANSLARNA

(511) 5.
Produits pharmaceutiques pour le traitement de troubles génétiques.

(111) 77315

(151) 31 Août 2009

(210) 92528

(732) JOHNSON & JOHNSON
One Johnson & Johnson Plaza,
New Brunswick, New Jersey 08933
ETATS-UNIS D'AMERIQUE.

EPITOMAX

(740) M. Sator

(511) 5.
Préparations pharmaceutiques.

(111) 77316

(151) 07 Septembre 2009

(210) 92575

(732) EISAI R&D MANAGEMENT LTD.
6-10 Koishikawa 4-Chome, Bunkyo-Ku,
Tokyo 112-8088
JAPON.

(740) Abu-Ghazaleh Intellectual Property

LUSEDRA

(511) 5.
Produits et substances pharmaceutiques, à savoir anesthésie à usage chirurgical et non chirurgical et agents sédatifs-hypnotiques intraveineux.

(111) 77317 (151) 10 Septembre 2009

(210) 92591

(732) SOCIETE SAOUDIENNE SPIMACO-ALGERIE
Bois des cars II, Villa N°95,
Dely Ibrahim, Alger
ALGERIE.

OSTEVE

Alendronate Sodium

(511) 5, 35.
Produits pharmaceutiques et leurs commercialisations.

(111) 77318 (151) 24 Septembre 2009

(210) 92693

(732) MERIAL LIMITED.
(Société Britannique)
Sandringham House, Sandringham Avenue,
Harlow Business Park, Harlow CM19 5QA
ROYAUME-UNI.

(740) A. Boukrami

VELOXA

(511) 5.
Produits vétérinaires ; préparations vétérinaires.

(300) GB, le 02/04/2009, N°2512568

(111) 77319 (151) 08 Octobre 2009

(210) 92821

(732) AJPM
Villa N°136, Bois des Cars 3,
Dely Ibrahim, Alger
ALGERIE.

DROLATE

دروليت

(511) 5.
Produits pharmaceutiques.

(111) 77320 (151) 15 Octobre 2009

(210) 92903

(732) AVENTIS PHARMA S.A.
20 Avenue Raymond Aron,
92160 Antony
FRANCE.

(740) M. Sator

RODOGYL

(511) 5.
Produits pharmaceutiques, vétérinaires, hygiéniques ; substances diététiques à usage médical ; emplâtres, matériel pour pansement, désinfectants.

(111) 77321 (151) 18 Octobre 2009

(210) 92923

(732) SHIRE HUMAN GENETIC THERAPIES, INC.
500 Patriot Way, Lexington,
Massachusetts 02421,
ETATS-UNIS D'AMERIQUE.

(740) Abu-Ghazaleh Intellectual Property

REPLAGAL

(511) 5.
Produits pharmaceutiques pour le traitement des déficits enzymatiques ; produits pharmaceutiques utilisés dans le traitement de la maladie de Fabry.

(111) 77322 (151) 18 Octobre 2009

(210) 92924

(732) SHIRE HUMAN GENETIC THERAPIES, INC.
500 Patriot Way, Lexington,
Massachusetts 02421,
ETATS-UNIS D'AMERIQUE.

(740) Abu-Ghazaleh Intellectual Property

ELAPRASE

(511) 5.
Produits pharmaceutiques destinés au traitement des déficits enzymatiques; produits pharmaceutiques destinés au traitement du syndrome de hunter.

(111) 77323 (151) 25 Octobre 2009

(210) 92973

(732) GILEAD SCIENCES, INC.
333 Lakeside Drive, Foster City,
California 94404,
ETATS-UNIS D'AMERIQUE.

(740) Abu-Ghazaleh Intellectual Property

GILEAD

(511) 5.
Préparations pharmaceutiques.

(111) 77324 (151) 25 Octobre 2009

(210) 92994

(732) MISSION VIVACARE ALGERIE
75, Lotissement Ben Achour Abdelkader,
Chéraga, Alger
ALGERIE.

MIVOCET

(511) 5.
Produit pharmaceutique.

(111) 77325 (151) 25 Octobre 2009

(210) 92995

(732) MISSION VIVACARE ALGERIE
75, Lotissement Ben Achour Abdelkader
Chéraga, Alger
ALGERIE.

FREPIN

(511) 5.
Produit pharmaceutique.

(111) 77326 (151) 28 Octobre 2009

(210) 93020

(732) GlaxoSmithKline Trading Services Limited.
6900 Cork Airport Business Park
Kinsale Road, Cork
IRLANDE.

(740) Abu-Ghazaleh Intellectual Property

HYPOTACE

(511) 5.
Produits et substances pharmaceutiques et médicinales.

(111) 77327 (151) 28 Octobre 2009

(210) 93021

(732) GlaxoSmithKline Trading Services Limited.
6900 Cork Airport Business Park
Kinsale Road, Cork
IRLANDE.

(740) Abu-Ghazaleh Intellectual Property

MONOTENSE

(511) 5.
Produits et substances pharmaceutiques et médicinales.

(111) 77328 (151) 05 Novembre 2009

(210) 93069

(732) EPE PHARMAL
Filiale du Groupe Sidal
BP 141, Dar El Beida, Alger
ALGERIE.

NOTOREX

(511) 5.
Produits pharmaceutiques.

(111) 77329 (151) 05 Novembre 2009

(210) 93071

(732) EPE PHARMAL
Filiale du Groupe Sidal
B.P. 141 Dar El Beida, Alger
ALGERIE.

ANUREC

(511) 5.
Produits pharmaceutiques.

(111) 77330 (151) 15 Novembre 2009

(210) 93157

(732) RECKITT BENCKISER INC
Morris Corporate Center IV, 399 Interpace
Parkway, Parsippany, NJ 07454-1115
ETATS-UNIS D'AMERIQUE.

(740) Dj. A. Bouchama

ميو سينكس

(511) 5.
Préparations et substances pharmaceutiques ; préparations pour le traitement de la toux et le rhume ; préparations pour le traitement des troubles respiratoires et pulmonaires ; expectorants ; décongestionnants.

(111) 77331 (151) 29 Novembre 2009

(210) 93262

(732) DAIICHI SANKYO COMPANY, LIMITED.
Société par Actions.
3-5-1, Nihonbashi Honcho, Chuo-Ku,
Tokyo 103-8426
JAPON.

(740) M. Sator

LIXIANA

(511) 5.
Produits et préparations pharmaceutiques.

(300) JP, le 01 Juin 2009, N° 2009-40591

(111) 77332 (151) 03 Décembre 2009

(210) 93324

(732) COOPERATION PHARMACEUTIQUE
FRANCAISE en abrégé COOPER
Société de droit Français
Place Lucien Auvert, 77000 Melun
FRANCE.

(740) M. Sator

ETIAXIL

(511) 3, 5.
Savons ; parfumerie, huiles essentielles, cosmétiques, lotions pour les cheveux; dentifrices. Produits pharmaceutiques, vétérinaires et hygiéniques ; produits diététiques ; emplâtres, matériels pour pansement ; matières pour plomber les dents et pour empreintes dentaires ; désinfectants ; préparations pour détruire les mauvaises herbes et les animaux nuisibles.

(111) 77333 (151) 28 Décembre 2009

(210) 93549

(732) ACOFARMA DISTRIBUCIÓN, S.A.
Llobregat, 20, Pol. Industrial Sta. Margarita,
E-08223 Terrassa (Barcelona)
ESPAGNE.

(740) Abu-Ghazaleh Intellectual Property

acofar

(511) 3, 5.
Préparations pour blanchir et autres substances pour lessiver ; préparations pour nettoyer, polir, dégraisser et abraser; savons; parfumerie, huiles essentielles, cosmétiques, lotions pour les cheveux ; dentifrices. Produits pharmaceutiques et vétérinaires ; produits hygiéniques pour la médecine ; substances diététiques à usage médical, aliments pour bébés ; emplâtres, matériel pour pansements ; matières pour plomber les dents et pour empreintes dentaires; désinfectants ; produits pour la destruction des animaux nuisibles ; fongicides, herbicides.

(111) 77334 (151) 30 Décembre 2009

(210) 93587

(732) SHIRE HUMAN GENETIC THERAPIES, INC.
500 Patriot Way, Lexington,
Massachusetts 02421,
ETATS-UNIS D'AMERIQUE.

(740) Abu-Ghazaleh Intellectual Property

elaprased

(511) 5.

Produits pharmaceutiques destinés au traitement des déficits enzymatiques ; produits pharmaceutiques destinés au traitement du syndrome de hunter.

(111) 77335 (151) 04 Janvier 2009

(210) 90032

(732) MILLENNIUM & COPTHORNE INTERNATIONAL LIMITED.
36 Robinson Road #04-O1 City House,
068877 SINGAPORE.

(740) A. Boukrami

STUDIO M HOTEL

(511) 35, 43.

Gestion des affaires commerciales des hôtels et motels et autres hébergements temporaires y compris les appartements avec service et les appartements-hôtels, services de relations publiques en rapport avec l'hébergement temporaire, y compris les hôtels et motels, les appartements avec service et les appartements-hôtels, marketing d'hébergement temporaire y compris les hôtels et motels, les appartements avec service et les appartements-hôtels y compris la promotion publicitaire des services susmentionnés à travers l'Internet et autres réseaux d'ordinateurs globaux. Services d'hébergement temporaire, location d'hébergement temporaire, services de traiteurs, location de salles de réunion, restaurants, cafés, réservations d'hébergement temporaire, fourniture d'hébergement temporaire; fourniture d'appartements avec service ; services d'hôtel.

(111) 77336 (151) 10 Mars 2009

(210) 90675

(732) Madame BOUCHERIT Nadja
Centre Commercial et de loisir Bab Ezzouar,
Local N° 120, Alger
ALGERIE.



(511) 18.

Cuir et initiation du cuir, produit en ces matières non compris dans d'autres classes, peaux d'animaux, malles et valises, parapluies, parasols et cannes, fouets et sellerie.

(111) 77337

(151) 11 Mars 2009

(210) 90682

(732) ALGERIE TELECOM SPA
Route Nationale N°5, Cinq Maisons,
Mohammadia, Alger
ALGERIE.



(511) 38.

Télécommunications.

(111) 77338

(151) 14 Mars 2009

(210) 90698

(732) ATLANTIC CONSERVES SARL
Zone Industrielle Ait Melloul
BP 582, Agadir
MAROC.

(740) Abu-Ghazaleh Intellectual Property

SAFINA

سفينة

(511) 29.

Viande, poisson, volaille et gibier; extraits de viande ; fruits et légumes conservés, congelés, séchés et cuits ; gelées, confitures, compotes ; œufs, lait et produits laitiers ; huiles et graisses comestibles ; poisson en conserve.

(111) 77339

(151) 03 Mai 2009

(210) 91289

(732) ADHE-ELSE S.A.
2, Avenue 3 Août Trocadéro BP 454,
4000 Sousse,
TUNISIE.

(740) Abu-Ghazaleh Intellectual Property

Neosilk®

(511) 5.

Produits pharmaceutiques et vétérinaires ; produits hygiéniques pour la médecine ; substances diététiques à usage médical, aliments pour bébés ; emplâtres, matériel pour pansements ; matières pour plomber les dents et pour empreintes dentaires ; désinfectants ; produits pour la destruction des animaux nuisibles ; fongicides, herbicides.

(111) 77340

(151) 10 Mai 2009

(210) 91419

(732) ARKEMA FRANCE
420 Rue d'Estienne d'Orves
92700 Colombes
FRANCE.

(740) A. Boukrami

RILSAN

(511) 9, 10, 25.

Vêtements de protection contre les accidents, les irradiations et le feu ; vêtements spéciaux pour laboratoires. Vêtements spéciaux pour salle d'opération ; bas pour les varices ; bas élastiques pour la chirurgie. Vêtements pour le sport et l'habillement ; blouses ; maillots ; sous-vêtements ; chaussettes et bas ; chaussures et chaussons.

(111) 77341

(151) 20 Juin 2009

(210) 91854

(732) AXA
Société Anonyme à directoire et conseil de surveillance
25, Avenue Matignon, 75008 Paris,
FRANCE.

(740) M. Sator



(511) 35, 36, 37, 38, 39, 41, 43, 44, 45.

Conseils, informations ou renseignements d'affaires, gestion des affaires commerciales, administration com-

merciale, gestion de fichiers informatiques, dans le cadre de contrats d'assistance ; services d'assistance aux démarches administratives ; conseils, informations et renseignements administratifs (sans rapport avec la conduite des affaires) organisation et fourniture de services à la personne associées à la promotion sur les lieux de vie et de travail, à savoir prestation de service dans le domaine de la prévention des accidents et des maladies professionnelles et/ou domestiques, notamment campagnes pour la promotion de la santé. Assurances, finances, assistance financière dans le cadre de contrats d'assurance, services d'assistance financière à savoir remboursement de frais médicaux et de santé, remboursement de frais exposés par les souscripteurs de contrats d'assistance à l'occasion de déplacements et voyages, assistance financière liée à des opérations de crédit. Assistance aux automobilistes et voyageurs en cas de déplacements et de voyages, à savoir assistance en cas de panne de véhicules (réparation), réparation de locaux à la suite de sinistres, entretien de véhicules, de bâtiments, de locaux; services d'aide ménagère, à savoir nettoyage de bâtiments (ménage). Services d'assistance à savoir services de messagerie électronique, services de transmission d'informations par voie télématique, communications par terminaux d'ordinateur, communications sur tous supports multimédia dont l'internet, permanence téléphonique, service d'assistance à la personne associé à la simplification et à la promotion de la qualité de vie quotidienne sur les lieux de vie et de travail, à savoir mise en relation avec les réseaux de prestataires spécialisés de proximité via des réseaux de télécommunications. Assistance aux automobilistes et voyageurs en cas de déplacements et de voyages, à savoir assistance en cas de panne de véhicules (remorquage), services de rapatriement et de transport d'automobilistes et voyageurs en cas d'accidents ou de maladie, dépannage et rapatriement de véhicules, envoi de pièces détachées, services de location de véhicules, gardiennage de locaux; agences de tourisme et de voyages, à savoir réservation pour les voyages et organisation de voyage, informations sur les voyage, réservation pour le transport par coursiers, services de taxis, transport en ambulance ; livraison de médicaments à domicile; réservation de voyages, de places de spectacles ; déménagement. Service de répétiteurs scolaires, services d'assistance scolaire ; conseils en cas de mutation et de relocation professionnelles (sans rapport avec la conduite des affaires), à savoir conseil en matière d'orientation et formation professionnelles. Organisation et fourniture de services à domicile à savoir livraisons de repas et de courses ; réservations en matière d'hébergements temporaires, de pensions pour les animaux domestiques ; assistance en cas de relocation en maisons de retraite pour personnes âgées (sans rapport avec la conduite des affaires), à savoir réservation de places en maison de retraite ; organisation et fourniture de services de garde d'enfants réservation d'hôtels, de logements, de pensions, de restaurants ; réservation de places en milieu hospitalier. Organisation et fourniture de services de soins médicaux, d'hygiène et d'esthétique à domicile pour les personnes, de por-

tage à domicile de produits pharmaceutiques et parapharmaceutiques ; assistance médicalisée à domicile réservation de places en milieu hospitalier, maisons de repos ou de convalescence assistance en cas de relocation et d'adaptation de logement des personnes devenant dépendantes (sans rapport avec la conduite des affaires), à savoir aide aux démarches administratives et conseils en matière de sécurité, d'accessibilité et d'autonomie ; organisation et fourniture de soins à domicile pour les animaux domestiques ; organisation et fourniture de services de jardinage à domicile, assistance à domicile aux enfants malades et aux personnes âgées, à savoir assistance médicale à domicile, service de garde malades. Conseils et information en matière de services personnels et sociaux conseils, informations et renseignements juridiques (sans rapport avec la conduite des affaires), assistance juridique dans le cadre de contrats d'assurance ; assistance juridique liée à des opérations de crédit; services d'aide aux démarches administratives en cas de décès ; organisation de services en rapport avec la sécurité des personnes et des biens à domicile, à savoir consultations en matière de sécurité ; services de garde des animaux de compagnie, accompagnement d'enfants à la crèche ou à l'école.

(111) 77342 (151) 11 Juillet 2009

(210) 92078

(732) TRANS-ARABIAN CREATIVE COMMUNICATIONS
P.O. Box 23851, Jeddah 21436
ARABIE SAOUDITE.

(740) Abu-Ghazaleh Intellectual Property



(511) 35.

Organisation d'expositions à buts commerciaux ou de publicité, organisation de foires et d'expositions à buts commerciaux ou de publicité.

(111) 77343 (151) 12 Juillet 2009

(210) 92095

(732) WESTERN BAKERIES CO.,LTD.
Une société formée et existante sous les lois de l'Arabie Saoudite
P.O. Box 91929, 11643 Riyadh
ARABIE SAOUDITE.

(740) A. Boukrami



(511) 29, 30, 31, 32.

Viande, poisson, volaille et gibier; extraits de viande ; fruits et légumes conservés, séchés et cuits ; gelées, confitures, œufs, lait et produits laitiers ; huiles et graisses comestibles; conserves, pickles. Café, thé, cacao, sucre, riz, tapioca, sagou, succédanés du café; farines et préparations faites de céréales, pain, pâtisserie et confiserie, glaces comestibles; miel, sirop de mélasse ; levure, poudre pour faire lever; sel, moutarde; piments; vinaigre, sauces (condiments); épices; glace à rafraîchir. Produits agricoles, horticoles, forestiers et graines, non compris dans d'autres classes; animaux vivants; fruits et légumes frais ; semences, plantes et fleurs naturelles; aliments pour les animaux. Eaux minérales et gazeuses et autres boissons non alcooliques ; sirops et autres préparations pour faire des boissons.

(111) 77344

(151) 13 Juillet 2009

(210) 92106

(732) PARFUMS JEAN JACQUES VIVIER.
14, Rue Charles Martigny,
94700 Maison Alfort,
FRANCE.

(740) M. Sator

SILVERADO

(511) 3.

Savons, produits de parfumerie, huiles essentielles, cosmétiques, lotions pour les cheveux ; dentifrices.

(111) 77345

(151) 21 Juillet 2009

(210) 92220

(732) S A R L CAFE EL KODS
Zone d'activité Hai El Kessab
N°14, Messereghine, Oran
ALGERIE.



(511) 29, 30.

Viande, poissons, volaille et gibier extraits de viande, fruits et légumes conservés sèches et cuits, gelée, confitures, compotes, œufs, lait et produits laitiers, huiles et graisses comestibles. Café, thé, cacao, sucre, riz, tapioca, sagou, succédanés du café farines et préparations faites de céréales, pain, pâtisserie et confiserie, glace comestibles, miel, sirop de mélasse, levure, poudre pour farine levée, sel, moutard, vinaigre sauces (condiments), épices, glace à rafraîchir.

(111) 77346 (151) 17 Mai 2009

(210) 91505

(732) IMPERIAL TOBACCO LIMITED.
Une société organisée et existante sous les lois d'Angleterre et du Pays de Galles
P.O. Box 244, Southville Bristol BS99 7UJ,
ROYAUME-UNI.

(740) A. Boukrami



(511) 34.

Tabac, manufacturé ou brut; cigares; produits du tabac ; succédanés du tabac; succédanés du tabac, non à usage médicinal ou curatif ; allumettes et articles pour fumeurs.

(111) 77347 (151) 20 Juillet 2009

(210) 92203

(732) I. F.M INSTITUT OF FORESIGHT
MANAGEMENT INTERNATIONAL
Residence Ennour Bt 15, N°01,
Beni Messous, Alger
ALGERIE.



(511) 35, 41, 42.

Publicité; gestion des affaires commerciales; administration commerciale. Education; formation; divertissement; activités sportives et culturelles. Services scientifiques et technologiques ainsi que services de recherches et de conception y relatifs; services d'analyses et de recherches industrielles; conception et développement d'ordinateurs et de logiciels.

(111) 77348 (151) 20 Juillet 2009

(210) 92207

(732) H.B. FULLER LICENSING & FINANCING, INC.
Corporation Trust Center, 1209 Orange Street,
Wilmington, Delaware 19801,
ETATS UNIS D'AMERIQUE.

(740) Abu-Ghazaleh Intellectual Property



(511) 1, 17.

Matériel adhésif à usage industriel et/ou commercial.
Colles pour rendre étanche et/ou pour isolation.

(111) 77349 (151) 20 Juillet 2009

(210) 92212

(732) CONSUTEL GROUP S.R.L.
Viale del Mercato Nuovo, 75
36100 VICENZA (VI)
ITALIE.

(740) A. Boukrami

Spec-com

(511) 38.

Télécommunications.

(111) 77350 (151) 21 Juillet 2009

(210) 92221

(732) Monsieur AIRZEM Nourreddine
112, Cité Sidi Lahcen,
Baba Hassen, Alger
ALGERIE.

LANTRAPE

(511) 20.
Meubles, glaces, miroirs.

(111) 77351 (151) 22 Juillet 2009

(210) 92234

(732) INTERNATIONAL FOODSTUFFS CO.
P.O. Box 4115, Sharjah
EMIRATS ARABES UNIS.

(740) Abu-Ghazaleh Intellectual Property

SWOOP

سووب

(511) 30.
Chocolat et confiserie à base de chocolat, confiserie à base de sucre, bonbons, biscuits (en tous genres), gâteaux pâtes, macaronis, nouilles, nouilles instantanés, spaghettis, vermicelle, levure, poudre pour faire lever et autres articles de boulangerie, sauces à salade, mayonnaise, vinaigre, ketchup et sauces (condiments), glaces comestibles, produits à base de pâtes prêts à la cuisson, pâtes congelées, galettes congelées indiennes (parathas), crèmes glacées, desserts congelés non à base de lait, desserts congelés à base de fruits, dessert à base de glaces, café, thé, cacao, sucre, riz, tapioca, sagou, succédanés du café ; pain, pâtisserie, miel, sirop de mélasse, glaces à rafraîchir, sel, moutarde et farines faites de céréales.

(111) 77352 (151) 25 Juillet 2009

(210) 92240

(732) GlaxoSmithKline Trading Services Limited.
6900 Cork Airport Business Park,
Kinsale Road, Cork
IRLANDE.

(740) Abu-Ghazaleh Intellectual Property

MOTAVAT

(511) 5.
Produits et substances pharmaceutiques et médicinales pour le traitement de maladies et troubles du système nerveux central.

(300) IN, le 19/06/2009, N°1831201

(111) 77353 (151) 25 Juillet 2009

(210) 92243

(732) Monsieur SAKER Kheireddine
07, Rue de Kadous Sebala, Draria, Alger
ALGERIE.

www.keeway.dz

(511) 38, 42.
Site Web, télécommunications.

(111) 77354 (151) 01 Août 2009

(210) 92311

(732) ZODIAC INTERNATIONAL GROUP
Juncal 1305, 12th floor,
Office 1201, Montevideo,
URUGUAY.

(740) Abu-Ghazaleh Intellectual Property

DOXOPEG

(511) 5.
Préparations et substances pour le traitement de maladies oncologiques.

(111) 77355 (151) 03 Août 2009

(210) 92330

(732) AstraZeneca AB
Une société Suédoise
SE-151 85 S5derti lje,
SUEDE.

(740) M. Sator

NEXIUM

(511) 5.
Produits et substances pharmaceutiques pour le traitement des maladies gastro-intestinales.

(111) 77356 (151) 05 Août 2009

(210) 92342

(732) PRONOVA BIOPHARMA NORGE AS
Une société à responsabilité limitée organisée
sous les lois de Norvège
Vollsveien 6, 1366 Lysaker
NORVEGE.

(740) A. Bokrami

OMACOR

(511) 5.

Produits pharmaceutiques utilisés dans le traitement des maladies métaboliques, inflammatoires et cardiovasculaires lipides à usage pharmaceutique utilisés dans le traitement des maladies métaboliques, inflammatoires et cardiovasculaires ; substances d'origine marine, à savoir, lipides oméga-3 à usage pharmaceutique utilisés dans le traitement des maladies métaboliques, inflammatoires et cardiovasculaires.

(111) 77357 (151) 09 Août 2009

(210) 92367

(732) HIMALAYA GLOBAL HOLDING LTD.
Elizabethan Square, Block B, P.O Box 1162,
Grand Cayman KY1 - 1102, Cayman Islands
BRITISH WEST INDIES.

(740) M. A. Badri

Cinnabloc

(511) 5.

Préparations pharmaceutiques, substances diététiques à usage médical, préparations médicinales à base d'herbes étant fabriqué à partir d'extraits de plantes.

(111) 77358 (151) 12 Août 2009

(210) 92399

(732) NISSAN JIDOSHA KABUSHIKI KAISHA
(faisant également commerce sous le nom de
Nissan Motor Co., Ltd.)
Une société Japonaise, organisée et existante
sous les lois du Japon
No.2 Takaracho, Kanagawa-Ku, Yokohama-
Shi, Kanagawa-Ken
JAPON.

(740) A. Boukrami

LEAF

(511) 12.

Automobiles; véhicules électriques y compris automobiles électriques; wagons camions; fourgons; véhicules utilitaires de sport; autobus; véhicules de loisirs; voitures de sport; voitures de course; camions; ainsi que leurs éléments constitutifs et leurs accessoires.

(111) 77359

(151) 20 Août 2009

(210) 92461

(732) Monsieur BENCHEIK Fateh
Division 143, Lotissement N°2, Local N° 9A,
Birtouta, Alger,
ALGERIE.



(511) 39.

Location de véhicules, déménagement, courrier express.

(111) 77360

(151) 20 Août 2009

(210) 92464

(732) ALSAEED Tr Co.
P.O. Box 4274. Taiz,
YEMEN.

(740) Abu-Ghazaleh Intellectual Property



(511) 32.

Boissons énergétiques ; boissons pour sportifs ; jus ; boissons non alcooliques.

(111) 77361 (151) 20 Août 2009

(210) 92468

(732) FOURNIER INDUSTRIE ET SANTE
Une Société par actions simplifiée
28, Boulevard Clémenceau, 21000 Dijon
FRANCE.

(740) A. Boukrami

TREAKOL

(511) 5.
Produits pharmaceutiques pour le traitement des maladies cardiovasculaires.

(111) 77362 (151) 01 Septembre 2009

(210) 92538

(732) SOCIETE PHARMACEUTIQUE ALGERIENNE
SOPHAL-SPA-
BP N°147, Hassi Ben Okba, Oran
ALGERIE.

VALSAHYDRAL

(511) 5.
Produits pharmaceutiques.

(111) 77363 (151) 03 Septembre 2009

(210) 92562

(732) THE CARTOON NETWORK, INC.
Une société de l'Etat de Delaware
1050 Techwood Drive, NW, Atlanta,
Georgia 30318
ETATS-UNIS D'AMERIQUE.

(740) A. Boukrami



(511) 9, 16, 18, 25, 28, 41.

Collections de DVD préenregistrés ; collections de cassettes audio et disques compacts préenregistrés contenant des enregistrements sonores ; lunettes soleil, lentilles, leurs montures et étuis ; sonneries, éléments graphiques et musique téléchargeables à travers un réseau mondial informatique et des dispositifs sans-fil ; accessoires de téléphones cellulaires, à savoir, étuis de téléphones cellulaires et façades pour téléphones cellulaires ; programmes de télévision téléchargeables fournis par vidéo-sur-demande ; règles ; calculatrices ; logiciels informatiques, appareils périphériques d'ordinateur, manettes de jeux d'ordinateur; alarmes ; tubes de schnorchels, masques de natation, lunettes de natation; caméras ; ampoules de flash ; jeux électroniques (cartouches de jeux d'ordinateurs, cassettes de jeux d'ordinateurs, disques de jeux d'ordinateurs, programmes de jeux d'ordinateurs, logiciel de jeux d'ordinateurs, cartouches de jeux vidéo, disques de jeux vidéo, manettes de jeux vidéo, unités de commande à distance interactive pour jeux vidéo, commandes à distance portables interactives de jeux vidéo pour jouer des jeux électroniques, logiciels de jeux vidéo) ; aimants et tapis de souris. Produits de l'imprimerie et produits en papier à savoir, livres, journaux de bandes dessinées, livres d'enfants, livres de cuisine, magazines, livres de coloriage, livres d'activités enfantines, papeterie, papier à écrire, enveloppes, bloc-notes, agendas, cartes d'annotation, fiches de recettes imprimées, cartes de vœux, cartes de visites, autocollants, lithographies et cellules d'animation, stylos, crayons, étuis pour ceux-ci, gommes à effacer, crayons pastels, marqueurs, crayons de couleurs, jeux de peinture, craie et tableau, décalcomanies, décalcomanies à chaud ; affiches ; photographies encadrées ou non, supports pour livres de cuisine, couvertures de livres, signets, calendriers, papier d'emballage pour cadeaux; cotillons en papier et décorations de fête en papier, à savoir serviettes de table en papier, napperons en papier, sets de table en papier, papier crépon, chapeaux en papier, invitations, nappes en papier, décorations en papier pour gâteaux; décalcomanies imprimées pour appliqués en tissu ou broderie ; motifs imprimés pour costumes, pyjamas, pulls et tee-shirts. Mallettes, valises et sacs de voyage ; produits faits de cuir et d'imitations de cuir, à savoir, sacs, sacs à dos, sacs banane, sacs à main, sacs à provisions, sacs pour cosmétiques vendus vides, serviettes, portefeuilles, portemonnaies, porte-cartes de crédit, porte-passeports, parapluies, coffrets pour articles de toilettes vendus vides. Vêtements pour hommes, femmes et enfants, à savoir, chemises, tee-shirts, sweat-shirts, tabliers, pantalons, caleçons, shorts, débardeurs, vêtements de pluie, bavettes en tissus pour enfants, jupes, chemisiers, robes, bretelles, pull-overs, vestes, manteaux, imperméables, tenues de ski, cravates, robes de chambre, chapeaux, casquettes, visières, ceintures, écharpes, tenues pour dormir, pyjamas, lingerie, sous-vêtements, bottes, chaussures, tennis, sandales, bottillons, chaussons, tenues de natation, costumes et masques de mascarade, de déguisement et de Halloween vendus en connexion avec ceci. Jouets et articles de sport, y compris les jeux et les

jouets, à savoir, les personnages d'action et accessoires pour ceux-ci, jouets en peluche, ballons d'enfant, baignoires d'enfant, jouets à monter, jeux de cartes, véhicules d'enfants, poupées, disques volants, unités de jeux électroniques à main, jeux de société, machines de jeux vidéo pour une personne, puzzles et jeux de patience manipulateurs, masques de visage en papier, planches à roulettes, patins à glace, jouets à gicler l'eau, balles, à savoir, ballons de parcs à jeux, ballons de football, balles de baseball, ballons de basket-ball, gants de baseball, bouées de natation pour le loisir, dispositifs de planches flottantes d'amusement, planches de surf planche de natation pour le loisir, palmes, articles de cuisson d'enfant, banques d'enfants, et décorations d'arbre de Noël. Services d'éducation; services de divertissements; activités sportives et culturelles; mise à disposition de services d'informations sur les divertissements par télévision, large bande, média sans fil et en ligne; mise à disposition de jeux informatiques par télévision, large bande, média sans fil et en ligne; mise à disposition de programmes de divertissement multimédias par télévision, large bande, média sans fil et en ligne ; production, distribution, projection et location de programmes de télévision, de vidéos, de films cinématographiques, bandes, cassettes, disques, enregistrements, disques compacts, DVD et tous les autres types de supports audio et vidéo préenregistrés ; production et organisation de programmes radiophoniques et de télévision ; informations en matière de divertissement ou d'éducation fournies par télévision, large bande, sans-fil et en ligne ; fourniture de publications électroniques (non téléchargeables) par télévision, large bande, sans-fil et en ligne ; mise à disposition d'un site-web en ligne de nouvelles et d'informations, de produits, de programmes multimédias et de matériels de référence en matière de divertissement.

(111) 77364 (151) 07 Septembre 2009

(210) 92579

(732) CILAG AG
Hochstrasse 201,
8200 Schaffhausen
SUISSE.

(740) M. Sator

GYNO-PEVARYL

(511) 5.
Préparations pharmaceutiques.

(111) 77365 (151) 17 Septembre 2009

(210) 92658

(732) British American Tobacco (Brands) Limited.
Globe House, 4 Temple Place,
London, WC2R 2PG
ROYAUME-UNI.

(740) A. Boukrami



(511) 34.
Cigarettes ; produits de tabac.

(300) GB, 30/03/2009, N° 2512464

(111) 77366 (151) 01 Octobre 2009

(210) 92752

(732) WILLIAMS-SONOMA, INC.
Une société de l'Etat de Californie
3250 Van Ness Avenue,
San Francisco CA 94109
ETATS-UNIS D'AMERIQUE.

(740) A. Boukrami

WILLIAMS-SONOMA

(511) 21, 35.
Récipients faits en métal non-précieux, verre, porcelaine et faïence pour le ménage et la cuisine; batterie de cuisine, à savoir, pots et poêles ; plats ; bols; tasses ; verrière pour boissons ; vaisselles, à savoir, couteaux, fourchettes et cuillères ; cafetières non en métaux précieux ; théières non en métaux précieux et bouilloires de thé ; dessous-de-plat ; plateaux ; supports à épices ; rayonnages pour bouteilles de vin; chandeliers et bougeoirs non en métaux précieux, dessous de carafes, non en papier étant en cuir et plastique; corbeilles en osier et en bois à usage domestique; seaux; séchoirs à lessive et séchoirs à lessive égouttoirs à vaisselle; porteserviettes ; poubelles. Services de magasins de vente au détail, services de magasins de vente au détail et services de commande en ligne et par correspondance présentant des articles domestiques, des accessoires de maison, meubles d'intérieur et d'extérieur, oreillers, housses, tapis, lampes et appareils d'éclairage, rideaux, tringles de rideaux, linge de lit, linge de bain, huiles de bain, lotions et huiles pour le soin de la peau, huiles parfumées, potpourris, porte-bougies, cadres, miroirs, vases, corbeilles en osier, livres de décoration d'intérieur, revêtements de parois, revêtements de fenêtres, stores de fenêtres, tissus, à savoir, tissus pour rideaux, étoffes pour meubles, tissus en coton et tissus à gaze, literie, tapis de bain, serviettes, rideaux de douche, éclairages, jouets, livres, quincaillerie, à savoir, articles

de quincaillerie pour tentures, quincaillerie d'ameublement, quincaillerie pour salle de bain, équipements culinaires, batterie de cuisine, ustensiles de boulangerie, coutellerie, gadgets de cuisine, ustensiles, services de table, vaisselles, verres, couverts, plateaux à servir, produits céramiques, appareils de cuisines électriques, livres de cuisine, articles d'épicerie fine, linges de table, essuie-tout, corbeilles, balais, brosses et essuie-meubles, barbecues et accessoires de barbecues, et accessoires de piquenique.

(111) 77367 (151) 05 Octobre 2009

(210) 92791

(732) PepsiCo, INC.
Une Société de l'Etat de Caroline du Nord
700 Anderson Hill Road, Purchase,
New York 10577,
ETATS-UNIS D'AMERIQUE.

(740) A. Boukrami

REFRESH YOUR WORLD

(511) 32.

Eaux minérales et gazeuses et autres boissons non alcooliques ; boissons de fruits et jus de fruits ; sirops et autres préparations pour faire des boissons.

(111) 77368 (151) 08 Octobre 2009

(210) 92828

(732) SAMSUNG ELECTRONICS CO., LTD.
416, Maetan-Dong, Yeongtong-Gu, Suwon-Si,
Gyeonggi-Do
REPUBLIQUE DE COREE.

(740) A. Boukrami

SAMSUNG SYNCMASTER

(511) 9.

Moniteurs d'ordinateurs ; récepteurs de télévision ; ordinateurs ; imprimantes d'ordinateurs ; lecteurs de disque durs ; lecteurs de disques optiques ; ordinateurs blocs-notes ; assistants numériques personnels ; téléphones mobiles ; lecteurs DVD ; lecteursMP3 ; caméras vidéo ; caméras numériques ; semi-conducteurs.

(111) 77369 (151) 12 Octobre 2009

(210) 92847

(732) LES LABORATOIRES INPHA-MEDIS SPA
8, Rue Prosper Dubourg, Annaba
ALGERIE.

CO-RETA

Valsartan+hydrochlorthiazide

(511) 5.

Médicament destiné à la médecine humaine.

(111) 77370

(151) 12 Octobre 2009

(210) 92848

(732) LES LABORATOIRES
INPHA-MEDIS SPA
8, Rue Prosper Dubourg, Annaba
ALGERIE.

RETA

Valsartan

(511) 5.

Médicament destiné à la médecine humaine.

(111) 77371

(151) 12 Octobre 2009

(210) 92851

(732) HIKMA PHARMACEUTICALS
Bayader Wadi Al Seer, Industrial Area
P. O. Box 182400 Amman 11118
JORDANIE.

(740) Abu-Ghazaleh Intellectual Property

PROMEVIL

(511) 5, 35.

Produits pharmaceutiques et vétérinaires ; produits hygiéniques pour la médecine ; substances diététiques à usage médical, aliments pour bébés ; emplâtres, matériel pour pansements ; matières pour plomber les dents et pour empreintes dentaires ; désinfectants ; produits pour la destruction des animaux nuisibles ; fongicides, herbicides. Publicité ; gestion des affaires commerciales ; administration commerciale ; travaux de bureau.

(111) 77372

(151) 22 Octobre 2009

(210) 92961

(732) CHICKEN COTTAGE LTD.
14, Valley Points Beddington Road
Crayton, Surrey CR0 4 WP
UNITED KINGDON.

(740) M. R. Sid-Lakhdar



(511) 43.
Service de restauration (alimentation).

(111) 77373 (151) 25 Octobre 2009

(210) 92982

(732) S.A.R.L BMHAGRI
Résidence Yesref Bt A, N°49,
Boumerdès
ALGERIE.



(511) 1, 7, 31.
Produits chimiques destinés à l'agriculture. Instruments agricoles. Produits agricoles, horticoles forestiers et graines.

(111) 77374 (151) 23 Novembre 2009

(210) 93215

(732) BIOPHARM SPA
12, Rue Ali Boumendjel, Alger
ALGERIE.

HEXOR

(511) 5.
Produits pharmaceutiques.

(111) 77375 (151) 23 Novembre 2009

(210) 93219

(732) BIOPHARM SPA
12, Rue Ali Boumendjel, Alger
ALGERIE.

XALGIC

(511) 5.
Produits pharmaceutiques.

(111) 77376 (151) 30 Novembre 2009

(210) 93281

(732) GlaxoSmithKline Trading Services Limited.
6900 Cork Airport, Business Park,
Kinsale Road, Cork
IRLANDE.

(740) Abu-Ghazaleh Intellectual Property

GERCIZAR

(511) 5.
Préparations et substances pharmaceutiques.

(111) 77377 (151) 30 Novembre 2009

(210) 93270

(732) GEO-PRARM
Zone Industrielle Lot N°46,
B.P. 143, Es-Senia, Oran
ALGERIE

GEOFER

(D.C.I. : hydroxide ferrique polymaltose)

(511) 5.
Produits pharmaceutiques.

(111) 77378 (151) 03 Décembre 2009

(210) 93315

(732) IPSEN PHARMA S.A.S.
65, Quai Georges Gorse,
92100 Boulogne, Billancourt
FRANCE.

(740) M.A. Zizine

GASTROPULGITE

(511) 5.

Tous produits pharmaceutiques pour la gastro-entérologie.

(111) 77379 (151) 03 Décembre 2009

(210) 93316

(732) IPSEN PHARMA S.A.S.
65, Quai Georges Gorse,
92100 Boulogne, Billancourt
FRANCE.

(740) M.A. Zizine

PAXELADINE

(511) 5.

Tous produits pharmaceutiques pour le traitement de la toux.

(111) 77380 (151) 09 Décembre 2009

(210) 93371

(732) DAIICHI SANKYO COMPANY, LIMITED.
Société par Actions
3-5-1, Nihonbashi Honcho, Chuo-Ku,
Tokyo 103-8426
JAPON.

(740) M. Sator

ROTEAS

(511) 5.

Produits et préparations pharmaceutiques.

(111) 77381 (151) 10 Décembre 2009

(210) 93378

(732) HIKMA PHARMACEUTICALS
Bayader Wadi Al Seer, Industrial Area,
P.O. Box 182400 Amman 11118
JORDANIE.

(740) Abu-Ghazaleh Intellectual Property

VELAXINE LP

(511) 5, 35.

Produits pharmaceutiques et vétérinaires ; produits hygiéniques pour la médecine ; substances diététiques à usage médical, aliments pour bébés ; emplâtres, matériel pour pansements ; matières pour plomber les dents et pour empreintes dentaires ; désinfectants ; produits pour la destruction des animaux nuisibles ; fongicides, herbicides. Publicité ; gestion des affaires commerciales ; administration commerciales ; travaux de bureau.

(111) 77382 (151) 30 Décembre 2009

(210) 93586

(732) SHIRE HUMAN GENETIC THERAPIES, INC.
500 Patriot Way, Lexington,
Massachusetts 02421
ETATS-UNIS D'AMERIQUE.

(740) Abu-Ghazaleh Intellectual Property



(511) 5.

Produits pharmaceutiques pour le traitement des déficits enzymatiques ; produits pharmaceutiques utilisés dans le traitement de la maladie de Fabry.

(111) 77383 (151) 17 Janvier 2011

(210) 110185

(732) GENZYME CORPORATION.
500 Kendall Street, Cambridge,
Massachusetts 02142
ETATS-UNIS D'AMERIQUE.

(740) Abu-Ghazaleh Intellectual Property

CAMPATH

(511) 5.

Anticorps à usage thérapeutique utilisés comme anti-lymphocytaires.

(111) 77384 (151) 26 Mai 2011

(210) 111693

(732) Monsieur LAFANE Said
Thala Khelile, Beni-Douala,
Tizi-Ouzou
ALGERIE.

RALYNA

(511) 29, 30.

Légumes secs, sèches et cuits, lait en poudre.

(111) 77385

(151) 08 Janvier 2007

(210) 70045

(732) S A R L ES-SAADA PEINTURES
Zone d'Activité 3, N°29, En-Nedjma,
Oran
ALGERIE.



(511) 2.

Peintures.

(111) 77386

(151) 18 Mars 2007

(210) 70716

(732) SOCIETES DE CONSERVES ALIMENTAIRES
DES PRODUCTEURS DU CAP-BON
SARL -SCAPCB-
Henchir Turki, Grombalia Sud Tunis
TUNISIE.

(740) A. Boukrami



(511) 29, 30.

Piments conservés, purée de piments (harissa). Harissa (purée de piments, assaisonnement).

(111) 77387

(151) 12 Juin 2007

(210) 71637

(732) CONFISERIE TRIKI LE MOULIN.
Société Tunisienne à responsabilité limitée
Route de Gabes, km 3, Sfax,
TUNISIE.

(740) M. Sator



(511) 30.

Café, thé, cacao, sucre, riz, tapioca, sagou, succédanés du café ; farines et préparations faites de céréales, pain, pâtisserie et confiserie, glaces comestibles ; miel, sirop de mélasse ; levure, poudre pour faire lever ; sel, moutarde ; vinaigre, sauces (condiments) ; épices ; glace à rafraîchir.

(111) 77388

(151) 22 Août 2007

(210) 72341

(732) MOKA & CO. S.A.R.L.
Kaslik, Main Street,
Fakhoury center, 2nd floor
LIBAN.

(740) Abu-Ghazaleh Intellectual Property



(511) 43.

Services de cafés.

(111) 77389

(151) 18 Décembre 2007

(210) 73293

(732) NGK SPARK PLUG CO., LTD.
14-18, Takatsuji-Cho
Mizuho-ku, Nagoya City, 467-8525
JAPON.

(740) A. Boukrami

NTK

(511) 9.

Parties et pièces pour appareils électroniques, tels que boîtiers de circuits intégrés, substrats de circuits intégrés, redresseur au silicium, boîtes, disjoncteurs à vide, plaques à bornes scellées, bornes détachables, supports de photodiodes, chauffages céramiques, ozoniseurs céramiques, dispositifs céramiques piézoélectriques, tels que filtres céramiques, bourdons, diaphragmes, enceintes, détecteurs ultrasoniques, transducteurs ultrasoniques, générateurs ultrasoniques, compteurs ultrasoniques, unité d'éclateurs, allume-gaz, actuateurs, empilements piézoélectriques, bimorphes, scanners optiques, matériaux composites, à savoir feuilles de caoutchouc piézoélectriques et câblage piézoélectrique; matériaux diélectriques pour micro-ondes; appareils à mesurer la concentration de vapeur de carburant, d'oxygène, d'oxyde d'azote, d'hydrocarbure, de méthane, d'alcool et d'hydrogène dans l'air et les gaz; appareils à mesurer la concentration de vapeur de carburant, d'oxygène, d'oxyde d'azote, d'hydrocarbure, de méthane, d'alcool et d'hydrogène, et à contrôler le taux d'air/carburant dans les gaz d'échappement de moteurs à combustion interne, de chaudières, d'incinérateurs, de turbines à gaz, de générateurs et de piles à combustible; détecteurs de choc; manomètres; détecteur de température, détecteurs d'air extérieur pour mesurer la qualité d'air; détecteurs de charge; détecteurs de fuite d'hydrogène, détecteurs d'urée; batteries et accessoires tels que boîtes de batteries, chargeurs et adaptateurs de batteries.

(111) 77390 (151) 29 Avril 2008

(210) 81294

(732) HUTCHINSON SA.
2, Rue Balzac, 75008, Paris
FRANCE.

(740) M. Sator



(511) 5, 8, 9, 10, 11, 12, 18, 20, 21, 24, 25, 27, 28.

Produits hygiéniques, comprimés à stérilisation, bandes ombilicales, glycérine, trousse de secours, coussinets apaisant d'allaitement. Articles de coutelleries et couverts, ciseaux, coupe-ongles, pinces à biberon. Variateurs de lumière, alarmes, baby alarmes, baby alarmes vidéo, cache prise, protèges doigts, bloque-placard, hygromètres. Thermomètres médicaux, thermomètre de bain, mouche bébé, anneaux de dentition, biberons, alèses, sucettes, attaches sucettes, tétines, préservatifs, tire-lait électrique et manuel, coquille d'allaitement, bout de sein en silicone. Chauffe biberons électriques, stérilisateurs à biberons, humidificateurs, baignoires, anneaux de bain, fauteuil de bain, ustensiles de cuisson électriques, appareils électriques pour réchauffer ou cuire les repas notamment des enfants, réducteurs de sièges de toilettes (WC). Sièges pour enfants. Vanity cases, valises, étuis et sacs isothermes, porte-bébés, porte-bébés en tissu. Matelas, coussins, cintres pour vêtements, tables à langer, transats de bain, lits pour enfants, sacs à langer, cale tête, cale-bébé, boîtes en plastique. Vases de nuit, brosses et peignes, brosses à dent, éponges, vaisselle pour bébé (assiettes, bols, verres), conservateurs de biberon, baignoires pour bébé, pots de chambre, goupillons. Linge de bain, couvertures, couettes, entourages de lits, linge pour toilette de bébé, toile à matelas. Soutien-gorge, soutien-gorge pour allaitement, slips, chaussons, peignoirs, culottes pour bébé, bavoirs, bretelles, vêtements pour enfants, douillettes, nids d'ange, langes en cotons. Tapis de bain, tapis de jeu et d'éveil. Jouets éducatifs et autres jouets.

(111) 77391

(151) 06 Mai 2008

(210) 81370

(732) MINISTERE DU COMMERCE
Chambre Algérienne de Commerce et d'Industrie
06, Boulevard Amilcar Cabral, Alger
B.P. 100, Alger 1^{er} Novembre,
Alger
ALGERIE.

MUTATIONS

Publication trimestrielle dirigée par la Chambre Algérienne de Commerce et d'Industrie

(511) 16.

Publication.

(111) 77392

(151) 03 Septembre 2008

(210) 82647

(732) Monsieur TURHAN Sahinkaya
Mimar Sinan Mh.Rençber Sk. No 17
Yildirim, Bursa
TURQUIE.

(740) M.A. Zizine

KINGSOCIETY

(511) 25, 35.

Vêtements, chaussures, chapellerie. Publicité ; gestion des affaires commerciales, administration commerciales, travaux de bureau, services pour le commerce et les produits industriels.

(111) 77393 (151) 09 Septembre 2008

(210) 82678

(732) JohnsonDiversey Inc.

Une société de l'Etat du Delaware
8310, 16th Street, Sturtevant, Wisconsin 53177
ETATS-UNIS D'AMERIQUE.

(740) M. Sator

DICOLUBE

(511) 4.

Lubrifiants, huiles et graisses industrielles.

(111) 77394 (151) 23 Novembre 2008

(210) 83260

(732) BR PHARMACEUTICALS LTD.

Clayton Wood Close,
West Park Ring Road, Leeds, LS 16 6QE
ROYAUME-UNI.

(740) Abu-Ghazaleh Intellectual Property



(511) 5.

Produits pharmaceutiques, vétérinaires et produits hygiéniques, substances diététiques, aliments pour bébés, compléments vitaminés et minéraux.

(111) 77395 (151) 20 Décembre 2008

(210) 83506

(732) MYLAN INC.

1500 Coporate Drive,
Suite 400, Canonsburg, PA 15317
ETATS-UNIS D'AMERIQUE.

(740) Abu-Ghazaleh Intellectual Property

MYLAN

(511) 5.

Produits pharmaceutiques pour le traitement de problèmes cardio-vasculaires, dermatologiques, gastro-intestinaux, neurologiques, respiratoires, psychiatriques, allergiques, métaboliques, musculaires, infectieux et inflammatoires chez les humains.

(111) 77396 (151) 22 Décembre 2008

(210) 83524

(732) E U R L EL KHAT EL AZREK IMPORT EXPORT

Terre Merrahi Messaoud, Route de Tebessa,
Cheria, Tebessa,
ALGERIE.

(740) N.E. Djelliout

GOLD WOOD

(511) 20.

Manche à balais non métalliques.

(111) 77397 (151) 22 Décembre 2008

(210) 83525

(732) E U R L EL KHAT EL AZREK IMPORT EXPORT

Terre Merrahi Messaoud, Route de Tebessa,
Cheria, Tebessa,
ALGERIE.

(740) N.E. Djelliout

EL BOUNI PAIN

(511) 30.

Levure, poudre pour faire lever.

(111) 77398 (151) 25 Mars 2009

(210) 90821

(732) SOCIETE DES HOTELS MERIDIEN

10, Rue Vercingetorix,
F-75014, Paris
FRANCE.

(740) N. E. Djelliout

EXPLORE

(511) 44.

Services médicaux; services vétérinaires; soins d'hygiène et de beauté pour êtres humains ou pour animaux ; services d'agriculture, d'horticulture et de sylviculture.

(111) 77399 (151) 25 Avril 2009

(210) 91215

(732) CLAUDEL ROUSTANG GALAC
33, Avenue du Maine-Tour Maine
Montparnasse, 75015 Paris
FRANCE.

(740) Abu-Ghazaleh Intellectual Property

FRAIDOU

(511) 29.

Lait, beurre, crème, yaourt, fromages, spécialités fromagères et autres produits laitiers, plats cuisinés à base des produits précités.

(111) 77400 (151) 28 Avril 2009

(210) 91253

(732) Pak Gida Üretim ve Pazarlama Anonim Sirketi
Pak İş Merkezi Prof Dr. Bülent Tarcan Sokak
No:5/6, Gavrettepe, Istanbul
TURQUIE.

(740) A. Boukrami

Volant

(511) 30.

Levure et additifs de boulangers.

(111) 77401 (151) 17 Mai 2008

(210) 81466

(732) LG ELECTRONICS INC.
Société Coréenne
20, Yoïdo- Dong, Yongdungpo-Gu, Seoul,
REPUBLIQUE DE COREE.

(740) M. Sator

Art Slim

(511) 9.

Postes de télévision ; télévisions à écran plasma (PDP) ; télévisions à écran à cristaux liquides (LCD) ; appareils pour l'enregistrement, la transmission ou la reproduction du son ou des images.

(300) KR, le 01/02/2008, N°40-2008-0005261

(111) 77402 (151) 06 Juillet 2008

(210) 82060

(732) PREPARADOS ALIMENTICIOS, S.A.
Une société organisée sous les lois de l'Espagne
Av. Josep Tarradellas 38,
E- 08029 Barcelone
ESPAGNE.

(740) M. Sator



(511) 29, 30.

Bouillons, préparations pour faire des bouillons, bouillons concentrés en cubes, tablettes, pilules, granulés et autres formes ; extraits de viande ; sauces et jus de viandes; extraits et jus de légumes; soupes, concentrés de soupe, consommés, préparations pour faire de la soupe, préparations de soupe de légumes ; viande, poisson, volaille et gibier ; fruits et légumes conservés, séchés et cuits, gelées ; œufs, lait et produits laitiers; huiles et graisses comestibles, conserves. Café, thé, cacao, sucre, riz, tapioca, sagou, succédanés du café ; farines et préparations faites de céréales, pain, pâtisserie et confiserie, glaces comestibles ; miel, sirop de mélasse ; levure, poudre pour faire lever ; sel, moutarde ; vinaigre, sauces (condiments) ; épices ; glace à rafraîchir.

(111) 77403 (151) 20 Juillet 2008

(210) 82204

(732) S A R L PROMINDUS
82, Rue Ibn Batouta,
Casablanca
MAROC.

(740) M. Sator

PARANTAL C 1000

(511) 5.

Médicament pour la médecine humaine ; antalgique antipyrétique vitaminé.

(111) 77404 (151) 10 Septembre 2008

(210) 82689

(732) GITI TIRE PTE. LTD.
Une société de Singapour
9 Oxley Rise #01-02, The Oxley,
Singapore 238697
SINGAPOUR.

(740) A. Boukrami

GT RADIAL

(511) 12.

Bandages pour véhicules ; bandages ; véhicules ; appareils de locomotion par terre, par air ou par eau.

(111) 77405 (151) 13 Juillet 2008

(210) 82094

(732) ROLFO S.P.A.
Corso IV Novembre 30,
I-12042 BRA (CN)
ITALIE.

(740) N.E. Djellout



(511) 12.

Véhicules industriels, véhicules à usage spécial, autobus, dispositif d'alimentation, remorques, semi-remorques, parties et accessoires de véhicules industriels.

(111) 77406 (151) 17 Septembre 2008

(210) 82726

(732) AL JAZEERA CHILDREN'S
Une Société du Qatar
Education City, P.O. Box 23190, Doha,
QATAR.

(740) A. Boukrami



(511) 9, 25, 35, 38, 41.

Appareils et instruments scientifiques, nautiques, géodésiques, photographiques, cinématographiques, optiques, de pesage, de mesurage, de signalisation, de contrôle (inspection), de secours (sauvetage) et d'enseignement ; appareils et instruments pour la conduite, la distribution, la transformation, l'accumulation, le réglage ou la commande du courant électrique; appareils pour l'enregistrement, la transmission, la reproduction du son ou des images ; supports d'enregistrement magnétiques, disques acoustiques ; distributeurs automatiques et mécanismes pour appareils à prépaiement ; caisses enregistreuses, machines à calculer, équipement pour le traitement de l'information et les ordinateurs ; extincteurs. Vêtements, chaussures, chapellerie. Publicité ; gestion des affaires commerciales ; administration commerciale ; travaux de bureau. Télécommunications. Education ; formation ; divertissement ; activités sportives et culturelles.

(111) 77407 (151) 22 Octobre 2008

(210) 82994

(732) TOYOTA JIDOSHA KABUSHIKI KAISHA.
(Toyota Motor Corporation)
1, Toyota-Cho, Toyota-Shi, Aichi-Ken,
JAPON.

(740) Abu-Ghazaleh Intellectual Property

ETIOS

(511) 12.

Véhicules automobiles et pièces liées à leur construction.

(300) JP, le 27/08/2008, N°2008-070290

(111) 77408 (151) 09 Novembre 2008

(210) 83114

(732) GREAT WALL MOTOR COMPANY., LIMITED.
Une société organisée et existante sous les lois de la République Populaire de Chine
2266 Chaoyang South Street, Baoding,
Hebei 071000
CHINE.

(740) M. Sator

GWFLORID

(511) 12.

Automobiles; voitures; camions ; véhicules électrique ; wagons; voitures de sport; moteurs pour voitures terrestres; camping cars; ambulances; caravanes.

(111) 77409

(151) 23 Novembre 2008

(210) 83263

(732) MIDAS INTERNATIONAL CORPORATION.

Une société de l'Etat de Delaware
1300 Arlington Heights Road, Itasca,
Illinois 60143
ETATS-UNIS D'AMERIQUE.

(740) A. Boukrami

ميداس

(511) 37.

Réparation, ajustement et installation des composants de systèmes d'échappement automoteurs. Réparation, ajustement et installation des composants de systèmes de freinage automoteurs. Réparation, ajustement et installation d'amortisseurs et jambes de force réparation, ajustement et installation de batteries, câbles, générateurs et alternateurs automoteurs réparation, ajustement et installation des soupapes et systèmes de carter services de montage, d'équilibrage et de réparation de pneumatiques réparation, ajustement et installation de systèmes de climatisation services de changement d'huile et de lubrification; services d'entretien et de réparation de véhicules.

(111) 77410

(151) 24 Novembre 2008

(210) 83270

(732) SANOFI-AVENTIS

174, Avenue de France,
75013 Paris
FRANCE.

(740) M. Sator

TELSOLINE

(511) 5.

Produits pharmaceutiques pour le traitement des rhinites allergiques.

(111) 77411

(151) 24 Novembre 2008

(210) 83273

(732) WINTHROP PHARMACEUTICALS (PTY) LIMITED.

Sanofi Aventis House
2 Bond Street, Grand Central Ext. 1,
Midrand, 1685
AFRIQUE DU SUD.

(740) M. Sator

PERFORMA-CHOICE

(511) 5.

Produits pharmaceutiques, substances diététiques et nutraceutiques.

(111) 77412

(151) 30 Novembre 2008

(210) 83324

(732) CARVIEW CORPORATION.

1-8-10, Harumi, Chuo-Ku,
Tokyo
JAPON.

(740) Abu-Ghazaleh Intellectual Property



(511) 35.

Services d'information aux consommateurs en matière de voitures d'occasion ; qualification de l'état des voitures d'occasion pour les vendeurs avant l'acquisition de la vente afin de vérifier que les voitures d'occasion sont reconditionnées et en bon fonctionnement; services d'information aux consommateurs d'automobiles, leur pièces et accessoires ; informations et conseils commerciaux aux consommateurs (magasins de conseils auprès des consommateurs) ; mise à disposition d'informations sur les produits de consommation par le biais d'Internet ; services d'information pour l'acquisition de biens et services de tiers ; services d'intermédiaires portant sur des contrats dans le cadre de la vente et de l'achat de produits ; services d'intermédiaires portant sur des contrats dans le cadre de la vente et de l'achat de produits par le biais d'Internet ; services de gestion et assistance dans les affaires commerciales ; estimation en affaires commerciales ; étude de marché ; prévision et analyse économiques ; informations ou renseignements d'affaires ; publicité ; services d'information en matière de publicité ; mise à d'espaces publicitaires sur Internet; vente d'importation et d'exportation; travaux de comp-

tabilité; traitement administratif de bons de commande dans le cadre des services rendus par une entreprise de vente par correspondance ; compilation et systématisation de données dans un fichier central.

(111) 77413 (151) 21 Décembre 2008

(210) 83514

(732) GUILLEMOT CORPORATION S.A.
Place du Granier, B.P. 97143,
35571 Chantepie
FRANCE.

(740) Abu-Ghazaleh Intellectual Property

(511) 9.

Equipements pour le traitement de l'information et les ordinateurs ; ordinateurs ; périphériques d'ordinateurs ; accessoires d'ordinateurs portables.

(300) CTM, le 26/06/2008, N° 007019961

(111) 77414 (151) 25 Février 2009

(210) 90543

(732) SYNGENTA LIMITED.
Syngenta European Regional Centre
Priestley Road, Surrey Research Park
Guildford, Surrey GU2 7YH,
ROYAUME-UNI.

(740) Abu-Ghazaleh Intellectual Property

(511) 5.

Insecticides; produits pour la destruction des animaux nuisibles; fongicides, herbicides.

(111) 77415 (151) 28 Février 2009

(210) 90552

(732) NAHLA CORPORATION LIMITED.
Jebel Ali Free Zone, Dubai,
EMIRATS ARABES UNIS.

(740) Abu-Ghazaleh Intellectual Property

(511) 30.

Chocolats, gomme à mâcher, bonbons, biscuits.

(111) 77416

(151) 28 Février 2009

(210) 90553

(732) INDUSTRIA DE CALÇADOS WEST COAST LTDA.
Humberto de Campos N°111,
Ivoti, Rio Grande do Sul
BRESIL.

(740) Abu-Ghazaleh Intellectual Property

(511) 25.

Chaussures y compris chaussures d sport ; à l'exception des chaussures orthopédiques.

(111) 77417

(151) 28 Février 2009

(210) 90554

(732) FRUMECAR, S.L.
Venezuela P. 17/10 Pol. Ind. Oeste,
30169 San Gines, Murcia
ESPAGNE.

(740) Abu-Ghazaleh Intellectual Property

(511) 7, 12.

Machines et machines-outils ; moteurs (à l'exception des moteurs pour véhicules terrestres) ; accouplements et organes de transmission (à l'exception de ceux pour véhicules terrestres) ; instruments agricoles autres que ceux actionnés manuellement ; couveuses pour les oeufs. Véhicules ; appareils de locomotion par terre, par air ou par eau, camions, remorques, carrosseries, bétonnières automobile.

(111) 77418

(151) 03 Mars 2009

(210) 90622

(732) THE OGILVY GROUP, INC.
309 West 49th Street,
New York, NY 10019
ETATS-UNIS D'AMERIQUE.

(740) Abu-Ghazaleh Intellectual Property

OGILVY

(511) 35.

Services de publicité, de promotion et de marketing; services de publicité ; production de matériel et d'annonces publicitaires ; services de relations publiques ; études de marché et analyses de marché ; gestion et administration des affaires commerciales ; services de recherche et d'information en matière d'affaires, de publicité et de marketing; recherche et consultation en matière de médias ; planification, achat et négociation d'espaces publicitaires ; services d'information dans les domaines précités.

(111) 77419 (151) 03 Mars 2009

(210) 90626

(732) Monsieur NASRI Nasr-Eddine
14, Coopérative Es-Saada
Cité Emir Abdelkader, St Hubert, Oran
ALGERIE.

SPLAFF

(511) 30.
Confiserie.

(111) 77420 (151) 07 Mars 2009

(210) 90650

(732) PACO RABANNE PARFUMS
Société par actions simplifiée
6, Boulevard du Parc,
92200 Neuilly Sur Seine
FRANCE.

(740) M. Sator

LADY MILLION

(511) 3.

Préparations pour blanchir et autres substances pour lessiver ; préparations pour nettoyer, polir, dégraisser et

abraser; savons; parfumerie, huiles essentielles, produits cosmétiques, lotions pour les cheveux ; dentifrices.

(300) Communautaire, le 10/09/2008, N°007 220 461

(111) 77421

(151) 15 Mars 2009

(210) 90714

(732) S.A.R.L. VARITEN
14, Hai Ouled Belhadj, Saoula,
Alger
ALGERIE.

The logo for POLYLUX features the word "POLYLUX" in a bold, red, sans-serif font. The letters are contained within a red rectangular border that has a stylized, jagged top edge, resembling a mountain range or a series of peaks.

(511) 9.

Appareils et instruments pour la conduite, la distribution, la transformation, l'accumulation, le réglage ou la commande du courant électrique.

(111) 77422

(151) 06 Avril 2009

(210) 90975

(732) HIKMA PHARMACEUTICALS
Bayader Wadi Al Seer, Industrial Area
P.O. Box 182400 Amman 11118
JORDANIE.

(740) Abu-Ghazaleh Intellectual Property

Resa-tolin

(511) 5, 35.

Produits pharmaceutiques et vétérinaires ; produits hygiéniques pour la médecine ; substances diététiques à usage médical, aliments pour bébés ; emplâtres, matériel pour pansements ; matières pour plomber les dents et pour empreintes dentaires ; désinfectants ; produits pour la destruction des animaux nuisibles ; fongicides, herbicides. Publicité ; gestion des affaires commerciales ; administration commerciale ; travaux de bureau.

(111) 77423

(151) 06 Avril 2009

(210) 90976

(732) HIKMA PHARMACEUTICALS
Bayader Wadi Al Seer, Industrial Area
P.O. Box 182400 Amman 11118
JORDANIE.

(740) Abu-Ghazaleh Intellectual Property

Resa-cort

(511) 5, 35.

Produits pharmaceutiques et vétérinaires ; produits hygiéniques pour la médecine ; substances diététiques à usage médical, aliments pour bébés ; emplâtres, matériel pour pansements ; matières pour plomber les dents et pour empreintes dentaires ; désinfectants ; produits pour la destruction des animaux nuisibles ; fongicides, herbicides. Publicité ; gestion des affaires commerciales ; administration commerciale ; travaux de bureau.

(111) 77424 (151) 05 Mai 2009

(210) 91334

(732) PARFUMS JEAN JACQUES VIVIER.
14, Rue Charles Martigny,
94700 Maison Alfort,
FRANCE.

(740) M. Sator

NEMESIS

(511) 3.

Préparations pour blanchir et autres substances pour lessiver; préparations pour nettoyer, polir, dégraisser et abraser; savons ; produits de parfumerie, huiles essentielles, cosmétiques, lotions pour les cheveux; dentifrices.

(111) 77425 (151) 05 Mai 2009

(210) 91331

(732) Madame LOUNAS Aicha Epouse BESTANI
Village Ait Sidi Maamar Frikat,
Tizi Ouzou
ALGERIE.



(511) 30.

Couscous de semoule.

(111) 77426

(151) 19 Mai 2009

(210) 91528

(732) S A R L MARECHAL OUTIL
Import Export
Haï Abdi Mouloud, Khraisia, Alger
ALGERIE.



(511) 7, 35.

Outils tenus à la main actionnée autrement que manuellement, import, export.

(111) 77427

(151) 06 Juin 2009

(210) 91721

(732) MALEBA
109, Zone d'Activité Saknia, Kenitra
MAROC.

(740) A. Bouras

MALEBA MC

ماليبا م س

(511) 29, 30.

Viande, poisson, volaille et gibier, extraits de viande, fruits et légumes conservés, séchés et cuits, gelées, confitures, compotes, œufs, huiles et graisses comestibles. Café, thé, cacao, sucre, riz, tapioca, sagou, succédanés du café, farines et préparations faites de céréales, pain, pâtisserie et confiserie, miel, sirop de mélasse, levure, poudre pour faire lever, sel, moutarde, vinaigre, sauces (condiments), épices.

(111) 77428 (151) 08 Juillet 2009

(210) 92063

(732) ASSOCIATION DE WILAYA L'ARTISANAT TRADITIONNELLE ET DES METIERS
Cité 100 logement, N° 21, Ain Defla
ALGERIE.

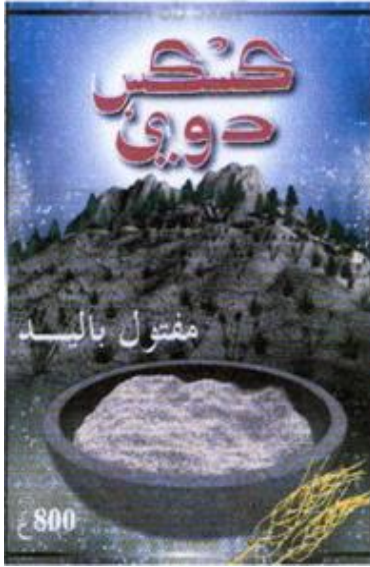

(511) 30.
Couscous.

(111) 77429 (151) 11 Juillet 2009

(210) 92074

(732) EURL SOMONTAP
2, Rue Ahmed Tahar,
Place du 1^{er} Mai, Alger
ALGERIE.

AQUABEL

(511) 6, 11, 17, 19.

Métaux communs et leurs alliages, matériaux de construction métalliques; serrurerie et quincaillerie métalliques; tuyaux métalliques; produits métalliques non compris dans d'autres classes. Appareils d'éclairage de chauffage, de produit de vapeur, de cuisson, de réfrigération, de séchage, de ventilation, de distribution d'eau et installation sanitaires. Tuyaux flexibles non métalliques. Matériaux de constructions non métalliques; tuyaux rigides non métalliques.

(111) 77430 (151) 20 Juillet 2009

(210) 92210

(732) H.B. FULLER LICENSING & FINANCING, INC.
Corporation Trust Center,
1209 Orange Street
Wilmington, Delaware 19801
ETATS UNIS D'AMÉRIQUE.

(740) Abu-Ghazaleh Intellectual Property

ZEROPACK

(511) 1.
Adhésifs thermofusibles.

(111) 77431 (151) 21 Juillet 2009

(210) 92223

(732) Monsieur BOUHARA Karim
Cité Adrar Ihaddaden, Béjaïa
ALGERIE.



(511) 25.
Vêtements.

(111) 77432 (151) 22 Juillet 2009

(210) 92230

(732) OFFICE DES PUBLICATIONS UNIVERSITAIRES
1, Place Centrale, Ben Aknoun, Alger
ALGERIE.



(511) 16, 39, 41.

Livre ; distribution de livre ; impression ; édition de produits multimédias et livres.

(111) 77433 (151) 25 Juillet 2009

(210) 92244

(732) Monsieur SAKER Kheireddine
07, Rue de Kadous Sebala,
Draria, Alger
ALGERIE.



(511) 12, 35.

Motocycles et accessoires et commercialisation de ces produits.

(111) 77434 (151) 25 Juillet 2009

(210) 92247

(732) BANCO BILBAO VIZCAYA ARGENTARIA, S.A.
Plaza de San Nicolás, N°4,
48005 Bilbao
ESPAGNE.

(740) A. Boukrami

BANCO BILBAO VIZCAYA ARGENTARIA

(511) 36.

Assurances ; affaires financières ; affaires monétaires ; affaires immobilières.

(111) 77435 (151) 23 Mai 2009

(210) 91576

(732) ANTA (CHINA) CO., LTD.
Société existante et organisée selon les lois de la République Populaire de Chine
Dongshan Industrial Zone, Chidian Town,
Jinjiang City, Fujian,
CHINE.

(740) M. Sator



(511) 18, 25, 28.

Portemonnaies; cartables scolaires; sacs à dos; portefeuilles de poche ; sacs à main ; sacs de voyage ; sacs [enveloppes, pochettes] en cuir pour l'emballage; trousse de voyage [maroquinerie]; coffrets destinés à contenir des articles de toilette dits "vanity cases"; valises; malles; sacs de sport; écharpes pour porter les bébés; étuis pour clés [maroquinerie]; filets à provisions; parapluies; cannes. Vêtements; maillots; tee-shirts; veste de pêche; sous-vêtements; collants; pyjamas; caleçons; jupons ; sous-vêtements sudorifuge ; layettes; habillement pour cyclistes; bonnets de bain ; maillots de bain; vêtements de gymnastique; imperméables; chaussures de football; souliers de gymnastique; chaussures de ski; souliers; souliers de sport; chaussures de sport; chapeaux; couvre-oreilles [habillement]; bandeaux pour la tête [habillement]; bonneterie; gants; foulards; cravates; gaines [sous-vêtements]. Tables pour football de salon ; jouets; jeux de table ; boyaux de raquettes ; clubs de golf; raquettes ; tables pour tennis de table; balles de jeu ; appareils de remise en forme du corps ; matériel pour tir à l'arc; planches pour le surf; armes d'escrime; baudriers d'escalade; planches à roulettes ; housses spécialement conçues pour skis et planches de surf; punching-balls ; appeaux pour la chasse; machines pour exercices physique; piscines [articles de jeu]; protège-coudes [articles de sport]; gants [accessoires de jeux] ; protège-tibias [articles de sport]; protège-genoux [articles de sport]; rembourrages de protection [parties d'habillement de sport] ; gants de golf; patins à glace; attirail de pêche.

(111) 77436 (151) 23 Mai 2009

(210) 91578

(732) ANTA (CHINA) CO., LTD.

Société existante et organisée selon les lois de la République Populaire de Chine
Dongshan Industrial Zone, Chidian Town,
Jinjiang City, Fujian,
CHINE.

(740) M. Sator



(511) 18, 25, 28.

Portemonnaies; cartables scolaires; sacs à dos; portefeuilles de poche; sacs à main; sacs de voyage; sacs [enveloppes, pochettes] en cuir pour l'emballage; trousse de voyage [maroquinerie]; coffrets destinés à contenir des articles de toilette dits "vanity cases"; valises; malles; sacs de sport; écharpes pour porter les bébés; étuis pour clés [maroquinerie]; filets à provisions ; parapluies; cannes. Vêtements; maillots; tee-shirts;

veste de pêche; sous-vêtements; collants; pyjamas; caleçons ; jupons; sous-vêtements sudorifuge ; layettes ; habillement pour cyclistes; bonnets de bain ; maillots de bain; vêtements de gymnastique; imperméables; chaussures de football; souliers de gymnastique; chaussures de ski; souliers; souliers de sport; chaussures de sport; chapeaux; couvre-oreilles [habillement]; bandeaux pour la tête [habillement]; bonneterie ; gants; foulards; cravates; gaines [sous-vêtements]. Tables pour football de salon; jouets; jeux de table; boyaux de raquettes ; clubs de golf; raquettes ; tables pour tennis de table ; balles de jeu ; appareils de remise en forme du corps; matériel pour tir à l'arc; planches pour le surf; armes d'escrime; baudriers d'escalade ; planches à roulettes; housses spécialement conçues pour skis et planches de surf; punching-balls ; appeaux pour la chasse; machines pour exercices physique; piscines [articles de jeu] ; protège-coudes [articles de sport]; gants [accessoires de jeux] ; protège-tibias [articles de sport]; protège-genoux [articles de sport] ; rembourrages de protection [parties d'habillement de sport] ; gants de golf; patins à glace ; attirail de pêche.

(111) 77437 (151) 23 Mai 2009

(210) 91577

(732) ANTA (CHINA) CO., LTD.
Société existante et organisée selon les lois de la République Populaire de Chine
Dongshan Industrial Zone, Chidian Town,
Jinjiang City, Fujian,
CHINE.

(740) M. Sator

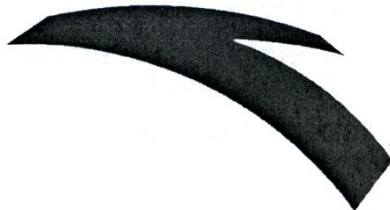

(511) 18, 25, 28.

Portemonnaies; cartables scolaires; sacs à dos; portefeuilles de poche; sacs à main ; sacs de voyage; sacs [enveloppes, pochettes] en cuir pour l'emballage; trousse de voyage [maroquinerie] ; coffrets destinés à contenir des articles de toilette dits "vanity cases" ; valises ; malles ; sacs de sport; écharpes pour porter les bébés ; étuis pour clés [maroquinerie] ; filets à provisions ; parapluies; cannes. Vêtements ; maillots ; tee-shirts ; Veste de pêche ; sous-vêtements ; collants; pyjamas ; caleçons ; jupons ; sous-vêtements sudorifuge ; layettes ; habillement pour cyclistes; bonnets de bain ; maillots de bain ; vêtements de gymnastique; imperméables ; chaussures de football ; souliers de gymnastique ; chaussures de ski ; souliers ; souliers de sport ; chaussures de sport; chapeaux; couvre-oreilles [habil-

lement] ; bandeaux pour la tête [habillement] ; bonneterie ; gants; foulards; cravates ; gaines [sous-vêtements]. Tables pour football de salon ; jouets ; jeux de table ; boyaux de raquettes ; clubs de golf; raquettes ; tables pour tennis de table ; balles de jeu ; appareils de remise en forme du corps ; matériel pour tir à l'arc ; planches pour le surf ; armes d'escrime ; baudriers d'escalade ; planches à roulettes ; housses spécialement conçues pour skis et planches de surf ; punching-balls ; appeaux pour la chasse; machines pour exercices physique ; piscines [articles de jeu] ; protège-coudes [articles de sport] ; gants [accessoires de jeux] ; protège-tibias [articles de sport] ; protège-genoux [articles de sport] ; rembourrages de protection [parties d'habillement de sport] ; gants de golf; patins à glace ; attirail de pêche.

(111) 77438 (151) 28 Septembre 2009

(210) 92717

(732) S A R L COJUNA
Résidence Nour El Amel,
Boulevard Boudiaf, Blida
ALGERIE.

YES V6

(511) 32.
Boisson.

(111) 77439 (151) 26 Juillet 2009

(210) 92271

(732) KAO KABUSHIKI KAISHA
(faisant également commerce sous le nom de Kao Corporation)
14-10, Nihonbashi Kayabacho 1-Chome,
Chuo-Ku, Tokyo 103-8210
JAPON.

(740) M. A. Badri

FINDET

(511) 1.

Produits chimiques à usage industriel, à savoir agents dé moussants, émulsifiants, dispersants utilisés dans l'industrie des cosmétiques, des détergents et autres industries.

(111) 77440 (151) 28 Juillet 2009

(210) 92292

(732) Temsa Global Sanayi ve Ticaret Anonim Şirketi
Mersin Yolu Üzeri 10.Km. Seyhan Adana
TURQUIE.

(740) A. Boukrami



(511) 12.

Véhicules terrestres, moteurs et parties de véhicules terrestres; bicyclettes et leurs cadres, guidons de bicyclettes, garde-boue; carters de véhicules, bennes basculantes, remorques de tracteur, caisses frigorifiques, raccords de remorques, amortisseurs de véhicules, équipements de levage; sièges de véhicule, cale-tête de sièges de véhicules, sièges de sécurité pour enfants, pour véhicules, housses de sièges de véhicules, bâches de véhicules, pare-soleil pour automobiles; signaux pour véhicules et bras pour la signalisation de la direction, essuie-glaces, balais essuie-glaces; chambres à air et enveloppes de pneumatiques, pneus à chambre à air incorporée pour véhicules, kits de réparation de pneumatiques, rondelles adhésives pour pneumatiques, rondelles à souder, valves de pneus de véhicules; vitres de véhicules, vitres de sécurité pour véhicules, rétroviseurs extérieurs et intérieurs de véhicules; chaînes antidérapantes, supports à patins; porte-bagages pour véhicules, dispositifs pour porter skis et bicyclettes, selles de bicyclettes, cycles ou motocyclettes; pompes pour gonfler les pneus; avertisseurs antivol, avertisseurs sonores pour véhicules; ceintures de sécurité pour sièges de véhicules, coussins de sécurité gonflables pour passagers; voitures d'enfants, fauteuils roulants, landaus; charrettes à bras, chariots à commissions, charrettes à bras à une ou plusieurs roues, chariots à roulettes pour produits ménagers; véhicules ferroviaires, locomotives, trains, tramways, wagons, téléphériques, télésièges; véhicules maritimes et leurs parties, autres que moteurs et machines; véhicules aériens et leurs parties.

(111) 77441

(151) 25 Juillet 2009

(210) 92294

(732) GLOBAL LOGISTIC PARTNER S A R L
88, Rue HARKAT Djamel, Pins Maritimes,
Mohamadia, Alger 16029
ALGERIE.



(511) 39.

Transport, emballage et entreposage de marchandises logistique et manutention commissionnaire agréée en douanes.

(111) 77442

(151) 08 Août 2009

(210) 92355

(732) PACIFIC INTER-LINK SDN BHD
31 st Floor, Menara Dato'Onn,
Putra World Trade Centre
45, Jalan Tun Ismail, 50480, Kuala Lumpur,
MALAISIE.

(740) Abu-Ghazaleh Intellectual Property

AVENA

(511) 29.

Produits laitiers, lait en poudre, produits à base de fromage, yaourt, huile de cuisson, huiles et graisses comestibles, margarine, beurre, huile de palmiers et huile de noix de palmiers (pour l'alimentation), purée de tomates, jus de tomate pour la cuisine, jus de légumes pour la cuisine, légumes, lentilles en conserve, champignons en conserve, arachides en conserve, pois transformés, pois en conserve.

(111) 77443

(151) 09 Août 2009

(210) 92361

(732) IGOL FRANCE
614, Rue de Cagny,
80090 Amiens
FRANCE.

(740) M.A. Zizine

IGOL.

(511) 1, 3, 4.

Produits chimiques destinés à l'industrie et à l'agriculture, additifs chimiques pour lubrifiants; additifs chimiques pour carburants et pour l'essence, agents de refroidissement pour moteurs de véhicules; antigels, dégivrants, produits chimiques pour le décalaminage des moteurs; préparations contre l'ébullition pour agents de refroidissement de moteurs; fluides pour direction assistée; fluides pour transmission automatique;

liquides pour freins ; liquides pour circuits hydrauliques produit anti-crevaision (produit chimique). Préparations pour blanchir et autres substances pour lessiver, préparations pour nettoyer, polir, dégraisser et abraser, savons, nettoyeurs pour freins, lave-glace. Huiles et graisses industrielles lubrifiants ; carburants produits pour absorber, arroser et lier la poussière ; combustibles (y compris essences pour moteurs) ; additifs non chimiques pour l'essence

(111) 77444 (151) 12 Août 2009

(210) 92401

(732) British American Tobacco (Brands) Limited.
Globe House, 4 Temple Place,
London, WC2R 2PG
ROYAUME-UNI.

(740) A. Boukrami

NANOTEK

(511) 34.

Cigarettes ; tabac ; produits de tabac ; filtres pour cigarettes ; briquets ; allumettes ; articles pour fumeurs.

(111) 77445 (151) 16 Août 2009

(210) 92413

(732) ANSELL LIMITED.
Victoria Gardens, Level 3, 678 Victoria Street,
Richmond, 3121
AUSTRALIE.

(740) Abu-Ghazaleh Intellectual Property

ALPHATEC

(511) 9.

Gants de travail industriels de protection.

(111) 77446 (151) 17 Juillet 2009

(210) 92424

(732) BMGI CENTER
88 Ter, Boulevard Krim Belkacem,
Telemly, Alger
ALGERIE.

CERTIKA

(511) 35, 41, 42.

Publicité ; gestion des affaires commerciales ; administration commerciales ; travaux de bureau. Education ; formation ; divertissement ; activités sportives et culturelles. Services scientifiques et technologique ainsi que services de recherches et de conception y relatifs ; services d'analyses et de recherches industrielles ; conception et développement d'ordinateurs et de logiciels ; services juridiques.

(111) 77447 (151) 23 Août 2009

(210) 92473

(732) Monsieur CHERFAOUI Merouane
04, Groupe Krim Belkacem,
Dar El Beida, Alger
ALGERIE.

(740) N. E. Djelliout

FINA

(511) 30.

Café.

(111) 77448 (151) 07 Septembre 2009

(210) 92576

(732) ASSA ABLOY AB
P. O. Box 70340, S-107 23 Stockholm, Suède,
Klarabergsviadukten 90, Stockholm
SUEDE.

(740) Abu-Ghazaleh Intellectual Property

ASSA ABLOY

(511) 6, 9.

Serrures et quincaillerie, y compris coffres de serrures, barilletts de serrures, gâches, clés et ébauches de clés, portes et fenêtres ; encadrements, charnières et poignées ; ferme-portes (non électriques) ; dispositifs d'évacuation et de secours pour portes et fenêtres ; ferrures pour portes et fenêtres ainsi qu'autres articles métalliques pour portes et fenêtres ; pièces de tous les produits précités comprises dans la classe 6 ; tous les produits précités étant métalliques ou essentiellement métalliques ; serrurerie et quincaillerie métalliques. Serrures et quincaillerie électriques, électroniques et électromécaniques, y compris barilletts de serrure électroniques, gâches électriques, aimants pour portes, clés électroniques, cartes d'accès, y compris cartes d'accès

et cartes à puce électroniques ou magnétiques, lecteurs de carte, y compris lecteurs de cartes d'accès et de cartes à puce électroniques ou magnétiques ; dispositifs de programmation des serrures, barillets de serrures, clés, cartes d'accès et lecteurs de cartes ; dispositifs électromécaniques et électrohydrauliques d'ouverture des portes, ferme-portes et dispositifs de fermeture des portes ; articles métalliques électriques et électromécaniques pour portes et fenêtres ; capteurs électroniques et magnétiques ; appareils et instruments de signalisation et de surveillance, y compris pour la surveillance et/ou le contrôle des mouvements de personnes à l'entrée, à la sortie ou dans des bâtiments ainsi qu'au travers de portes et de portails et/ou destinés à être utilisés avec des serrures ; cartes d'identité magnétiques et électroniques ; supports d'enregistrement magnétiques et programme d'ordinateurs.

(111) 77449 (151) 17 Septembre 2009

(210) 92646

(732) BIOPHARM SPA
12, Rue Ali Boumendjel, Alger
ALGERIE.

IRBETENS

(511) 5.
Produits pharmaceutiques ainsi que la commercialisation.

(111) 77450 (151) 24 Septembre 2009

(210) 92691

(732) HENKEL AG & CO. KGAA
Henkelstraße 67,
D-40589 Düsseldorf
ALLEMAGNE.

(740) A. Boukrami

MACROPLAST

مكرو بلاست

(511) 1.
Adhésifs destinés à l'industrie.

(111) 77451 (151) 27 Septembre 2009

(210) 92696

(732) CAS CORPORATION.
Ganap-ri 19, Gwangjeok-Myeon,
Yangju-Si, Gyeonggi-Do
COREE.

(740) Abu-Ghazaleh Intellectual Property

CAS

(511) 9.
Balances, pèse-personnes, investisseurs pour balances, jauges extensométriques, balances pour machines industrielles, dynamomètres, bascules pour véhicules routiers, indicateurs pour balances, appareil de contrôle de tension.

(111) 77452 (151) 28 Septembre 2009

(210) 92710

(732) E U R L COSMEBAZ
Cité Nouvelle Ville N°37, lotissement 03
Dar-El-Beida, Alger
ALGERIE.

STAR LIFE DE COSMEBAZ

(511) 3.
Parfumerie et cosmétique.

(111) 77453 (151) 05 Octobre 2009

(210) 92772

(732) BIOPHARM SPA
12, Rue Ali Boumendjel, Alger
ALGERIE.

ZECYTE

(511) 5.
Produits pharmaceutiques.

(111) 77454 (151) 05 Octobre 2009

(210) 92767

(732) BIOPHARM SPA
12, Rue Ali Boumendjel, Alger
ALGERIE.

ERLOCIP

(511) 5.
Produits pharmaceutiques.

(111) 77455 (151) 13 Octobre 2009

(210) 92855

(732) CAISSE NATIONALE DE MUTUALITE AGRICOLE
24, Boulevard Victor Hugo, Alger
ALGERIE.



(511) 36.
Assurance.

(111) 77456 (151) 20 Octobre 2009

(210) 92944

(732) HIMALAYA GLOBAL HOLDING LTD.
Elizabethan Square, Block B,
P.O. Box 1162, Grand Cayman KY1-1102
Cayman Islands
BRITISH WEST INDIES.

(740) M.A. Badri

Cinnabloc

(511) 3.
Cosmétiques, lotions de bronzage à usage cosmétique ;
crèmes à usage cosmétique ; huiles essentielles, shampoings
et lotions pour les cheveux.

(111) 77457 (151) 25 Octobre 2009

(210) 92977

(732) C.I.V. CONSORZIO ITALIANO VIVAISTI
Societa consortile a.r.l.
S.S. Romea Km 116-Loc. Boattone,
Fraz. San Giuseppe, 44020 Comacchio (Ferrara),
ITALIE.

(740) Abu-Ghazaleh Intellectual Property

MODI'

(511) 31.
Pommiers ainsi que leurs graines et fruits.

(111) 77458 (151) 15 Octobre 2009

(210) 92897

(732) EL KENDI INDUSTRIE DU MEDICAMENT. SPA
Haouch Khaouche, lotissement 2,
N°14, Delly Brahim, Alger
ALGERIE.

PROLIMUS TACROLIMUS CAPSULE

(511) 5.
Médicament destiné à usage de la médecine humaine.

(111) 77459 (151) 18 Octobre 2009

(210) 92922

(732) Mademoiselle ADOUL Djouher-Nabila
Citée 224 logements, Bt 22,
Ain Naadja, Alger
ALGERIE.



(511) 7, 37.
Machine et machine outils, moteurs, instrument. Construction,
réparation, service d'installation.

(111) 77460 (151) 25 Octobre 2009

(210) 92968

(732) Monsieur GUEZZOUT Khier
B.P. 222 Bis, Sétif 19000
ALGERIE.



(511) 30.
Couscous et pâtes.

(111) 77461 (151) 28 Octobre 2009

(210) 93024

(732) LG ELECTRONICS INC.
Une société organisée et existante sous les lois de la République de Corée
20, Yoido-Dong, Yongdungpo-Gu, Séoul,
REPUBLIQUE DE COREE.

(740) M. Sator

INFINIA

(511) 9.
Combinés téléphoniques ; téléphones portables ; appareils de communications portables, à savoir combinés, émetteurs-récepteurs portatifs, téléphones par satellite et assistants personnels numériques ; téléphones portables ; lecteurs de MP3 ; téléviseurs ; clés UBS ; lecteurs d'émissions multimédia numériques ; casques pour téléphones portables ; chargeurs portables pour batteries et piles électriques ; moniteurs pour ordinateurs ; ordinateurs portables ; ordinateurs ; lecteurs de DVD ; lecteurs de disque dur portables ; appareils pour l'enregistrement, la transmission ou la reproduction de sons ou d'images pour usage en télécommunications ; appareils pour l'enregistrement, la transmission ou la reproduction de sons ou d'images ; logiciels pour téléphones portables, lecteurs de DVD pour cinémas maison ; haut-parleurs pour cinémas maison ; récepteurs audiovisuels pour cinémas maison ; projecteurs pour cinémas maison.

(300) KR, le 30/04/2009, N° 40-2009-0020142

(111) 77462 (151) 29 Octobre 2009

(210) 93036

(732) THE GOODYEAR TIRE & RUBBER COMPANY.
1144 East Market Street
Akron, Comté de Summit, Ohio 44316
ETATS-UNIS D'AMERIQUE.

(740) A. Boukrami

COOLCUSHION LAYER

(511) 12.
Pneus.

(111) 77463 (151) 26 Octobre 2009

(210) 93008

(732) CANDIA
Société Anonyme
42 Cours Suchet, 69002 Lyon
FRANCE.

(740) A. Boukrami

CANDIA DOUBLE DOUCEUR

(511) 29, 32.

Laits et produits laitiers. Boissons à base de jus de fruits, jus de fruits.

(111) 77464

(151) 29 Octobre 2009

(210) 93037

(732) LAPOLLA INDUSTRIES, INC.
15402 Vantage Parkway East,
Suite 322, Houston, Texas 77032
ETATS-UNIS D'AMERIQUE.

(740) M. A. Badri



(511) 1, 2, 35.

Produits chimiques destinés à l'industrie, aux sciences, à la photographie, ainsi qu'à l'agriculture, l'horticulture et la sylviculture ; résines artificielles à l'état brut, matières plastiques à l'état brut ; engrais pour les terres ; compositions extinctrices ; préparations pour la trempe et la soudure des métaux ; produits chimiques destinés à conserver les aliments ; matières tannantes ; adhésifs (matières collantes) destinés à l'industrie. Couleurs, vernis, laques ; préservatifs contre la rouille et contre la détérioration du bois ; matières tinctoriales ; mordants ; résines naturelles à l'état brut ; métaux en feuilles et en poudre pour peintres, décorateurs, imprimeurs et artistes. Publicité ; gestion des affaires commerciales ; administration commerciale ; travaux de bureau.

(111) 77465

(151) 23 Novembre 2009

(210) 93216

(732) BIOPHARM SPA
12, Rue Ali Boumendjel, Alger
ALGERIE.

EXALGIC

(511) 5.
Produits pharmaceutiques.

(111) 77466 (151) 17 Février 2010

(210) 100459

(732) LG ELECTRONICS INC.
Société organisée et existante sous les lois de la République de Corée.
20, Yeouido-Dong, Yeongdeungpo-Gu,
Seoul, 150-721,
REPUBLIQUE DE COREE.

(740) M. Sator

Twin Top

(511) 7.
Machines électriques à laver le linge ; lave-vaisselle électriques ; aspirateurs électriques.

(300) KR, le 17/12/2009, N° 40-2009-0062458

(111) 77467 (151) 30 Juin 2010

(210) 102009

(732) E U R L DJELFA POMPES
Cité 05 Juillet, Route de Moudjebara N° B,
17000 Djelfa
ALGERIE.

(740) A. Hocine



(511) 7.
Pompes à eau.

(111) 77468 (151) 25 Février 2009

(210) 90546

(732) JOHNSON & JOHNSON
One Johnson & Johnson Plaza,
New Brunswick, NJ 08933
ETATS-UNIS D'AMERIQUE.

(740) M. Sator

LISTERINE

(511) 3, 5, 21.

Bains de bouche non médicamenteux ; rafraîchisseurs d'haleine ; bandelettes pour le rafraîchissement d'haleine, préparations cosmétiques et dentifrices pour le blanchiment des dents. Bain de bouche médicamenteux. Brosses à dents, fil dentaire.

(111) 77469

(151) 14 Mars 2009

(210) 90706

(732) AJANTA PHARMA LTD.
Ajanta house
Charkop Kandivli (W)
Mumbai - 400 067
INDE.

(740) M.A. Badri

OXANDRIN

(511) 5.

Produits pharmaceutiques et vétérinaires ; produits hygiéniques pour la médecine ; substances diététiques à usage médical, aliments pour bébés ; emplâtres, matériel pour pansements ; matières pour plomber les dents et pour empreintes dentaires ; désinfectants ; produits pour la destruction des animaux nuisibles ; fongicides, herbicides.

(111) 77470

(151) 06 Avril 2009

(210) 90977

(732) HIKMA PHARMACEUTICALS
Bayader Wadi Al Seer, Industrial Area,
P.O. Box 182400 Amman 11118
JORDANIE.

(740) Abu-Ghazaleh Intellectual Property

Perfu-mol

(511) 5, 35.

Produits pharmaceutiques et vétérinaires ; produits hygiéniques pour la médecine ; substances diététiques à usage médical, aliments pour bébés ; emplâtres, matériel pour pansements ; matières pour plomber les dents et pour empreintes dentaires ; désinfectants ; produits pour la destruction des animaux nuisibles ; fongicides, herbi-

cides. Publicité ; gestion des affaires commerciales ; administration commerciale ; travaux de bureau.

(111) 77471 (151) 22 Mars 2009

(210) 90790

(732) NOVO NORDISK A/S
Novo Allé, DK-2880 Bagsvaerd
DANEMARK.

(740) Abu-Ghazaleh Intellectual Property

Novo Nordisk

(511) 5, 10, 42, 44.

Préparations et substances pharmaceutiques. Appareils et instruments médicaux et chirurgicaux ; seringues et aiguilles pour objets médicaux; pièces de rechange (comprises dans cette classe) pour tous les produits susmentionnés. Services informatiques sous forme d'accès à des données concernant des analyses et traitements médicaux ; service de recherche médicale. Services médicaux.

(111) 77472 (151) 14 Avril 2009

(210) 91098

(732) THAWB AL TAWON FACTORY FOR
READYMADE GARMENTS PROPERTY OF
Mr. MARESH Abdulrahman Murshed Dabwan
Al-Khamra Road, After Al-Nojoom Circle,
Property of Al-Saif Company, Warehouse 1/2,
Jeddah
ARABIE SAOUDITE.

(740) M. Elsayegh



(511) 25.

Prêt à porter et vêtements de toutes sortes, chaussures et chapellerie compris dans la classe 25.

(111) 77473 (151) 21 Juin 2009

(210) 91859

(732) SARL COP
Boulevard Colonel Lotfi, Route de Tlemcen,
Ben Badis, Sidi Bel Abbes
ALGERIE.

Imzad

(511) 33.
Vin.

(111) 77474 (151) 28 Juin 2009

(210) 91951

(732) NOVO NORDISK A/S
Novo Allé, DK-2880 Bagsvaerd
DANEMARK.

(740) Abu-Ghazaleh Intellectual Property

BOOST

(511) 16, 42, 44.

Publications en matière de recherches et études médicales dans le domaine des produits pharmaceutiques pour le traitement du diabète et de maladies et troubles liés à l'obésité. Recherches médicales et scientifiques, à savoir réalisation d'études et essais cliniques concernant des produits pharmaceutiques pour le traitement du diabète et de maladies et troubles liés à l'obésité, ainsi que fourniture d'informations scientifiques sur l'efficacité de produits pharmaceutiques pour le traitement du diabète et de maladies et troubles liés à l'obésité. Fourniture d'informations médicales sur l'efficacité de produits pharmaceutiques pour le traitement du diabète et de maladies et troubles liés à l'obésité.

(111) 77475 (151) 13 Juillet 2009

(210) 92097

(732) Monsieur FODIL Said
Village Ait-Izid, Commune de Souk El Thenine,
Tizi-Ouzou
ALGERIE.



(511) 25.
Vêtement.

(111) 77476 (151) 20 Juillet 2009

(210) 92218

(732) OFFICE LINE S A R L
41, Zone d'activité Bordj-Ménaïel,
Boumerdès
ALGERIE.



(511) 9, 16, 18, 35.

Appareils et instruments scientifiques, nautiques, géodésiques, photographiques, cinématographiques, optiques, de pesage, de mesurage, de signalisation, de contrôle (inspection), de secours (sauvetage) et d'enseignement ; appareils et instruments pour la conduite, la distribution, la transformation, l'accumulation, le réglage ou la commande du courant électrique ; appareils pour l'enregistrement, la transmission, la reproduction du son ou des images ; supports d'enregistrement magnétiques, disques acoustiques ; distributeurs automatiques et mécanismes pour appareils à prépaiement ; caisses enregistreuses, machines à calculer, équipement pour le traitement de l'information et les ordinateurs ; extincteurs. Papier, carton et produits en ces matières, non compris dans d'autres classes ; produits de l'imprimerie ; articles pour reliures ; photographies ; papeterie ; adhésifs (matières collantes) pour la papeterie ou le ménage ; matériel pour les artistes ; pinceaux ; machines à écrire et articles de bureau (à l'exception des meubles) ; matériel d'instruction ou d'enseignement (à l'exception des appareils) ; matières plastiques pour l'emballage (non comprises dans d'autres classes) ; caractères d'imprimerie ; clichés. Cuir et imitations du cuir, produits en ces matières non compris dans d'autres classes ; peaux d'animaux ; malles et valises ; parapluies, parasols et cannes ; fouets et sellerie. Publicité ; gestion des affaires commerciales ; administration commerciale ; travaux de bureau.

(111) 77477 (151) 21 Juillet 2009

(210) 92227

(732) EVERGREEN MARINE CORPORATION.
Société organisée sous les lois de l'Etat de Taïwan, R.O.C.
1-4F, N°.166, Section 2, Minsheng E. Road,
Taipei 104
TAIWAN R.O.C.

(740) M. Sator



(511) 39.

Services de transport et de stockage.

(111) 77478 (151) 22 Juillet 2009

(210) 92231

(732) NEGOCE DISTRIBUTION INTERNATIONALE (NDI)
Route de Bouchaoui, Ouled Fayet,
Alger
ALGERIE.

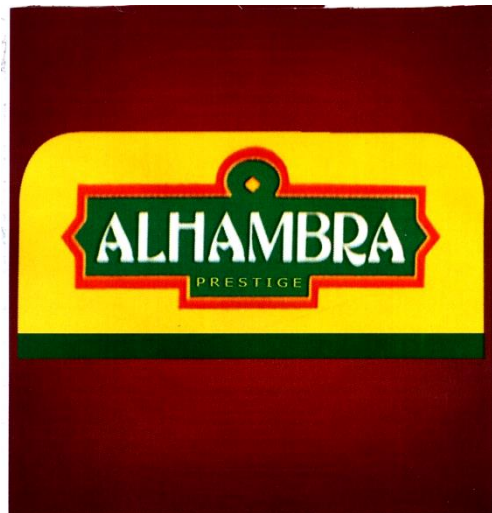

(511) 29, 30.

Fruits et légumes conservés, séchés et cuits. Sauces et épices.

(111) 77479 (151) 26 Juillet 2009

(210) 92266

(732) S A R L SOPRA
76, Avenue de l'ANP, Oran,
ALGERIE.



(511) 30.
Levure chimique.

(111) 77480 (151) 05 Août 2009

(210) 92343

(732) NUFARM
28, Boulevard Camélinat,
92230 Gennevilliers
FRANCE.

(740) A. Boukrami

PARASOL

(511) 5.
Produits pour la destruction des animaux nuisibles,
fongicides, herbicides.

(111) 77481 (151) 05 Août 2009

(210) 92346

(732) IMPERIAL TOBACCO LIMITED.
Une société organisée et existante sous les lois
d'Angleterre et du Pays de Galles
P.O. Box 244, Upton Road, Bristol BS99 7UJ
ROYAUME-UNI.

(740) A. Boukrami

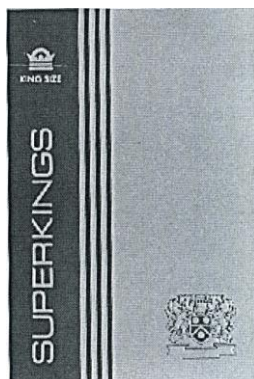

(511) 34.

Tabac, manufacturé ou brut ; cigarettes ; cigares ; produits du tabac ; succédanés du tabac non à usage médical curatif ; allumettes et articles pour fumeurs.

(111) 77482

(151) 05 Août 2009

(210) 92349

(732) PRZEDSIĘBIORSTWO "POLMOS" BIAŁYSTOK
SPÓŁKA AKCYJNA
UL. Elewatorska 20, 15-950 Białystok
POLOGNE.

(740) A. Boukrami

ZUBROWKA

(511) 33.

Liqueurs, spiritueux, eaux de vie, en particulier vodkas.

(111) 77483

(151) 05 Août 2009

(210) 92350

(732) ANHEUSER-BUSCH, INCORPORATED.
Une société organisée et existante sous les lois de
l'Etat de Missouri
One Busch Place, St. Louis, Missouri
ETATS-UNIS D'AMERIQUE.

(740) A. Boukrami

BUD

(511) 32.

Bières ; eaux minérales et gazeuses et autres boissons non alcooliques ; boissons de fruits et jus de fruits ; sirops et autres préparations pour faire des boissons.

(111) 77484

(151) 16 Août 2009

(210) 92407

(732) ANSELL LIMITED.
Victoria Gardens, Level 3, 678 Victoria Sreet
Richmond, 3112
AUSTRALIE.

(740) Abu-Ghazaleh Intellectual Property

DERMA PRENE

(511) 10.

Gants médicaux et chirurgicaux.

(111) 77485 (151) 16 Août 2009

(210) 92408

(732) ANSELL LIMITED.
Victoria Gardens, Level 3, 678 Victoria Sreet
Richmond, 3112
AUSTRALIE.

(740) Abu-Ghazaleh Intellectual Property

MICRO-TOUCH

(511) 10.
Gants médicaux et chirurgicaux.

(111) 77486 (151) 16 Août 2009

(210) 92409

(732) ANSELL LIMITED.
Victoria Gardens, Level 3, 678 Victoria Sreet
Richmond, 3112
AUSTRALIE.

(740) Abu-Ghazaleh Intellectual Property

MEDI-GRIP

(511) 10.
Gants médicaux et chirurgicaux.

(111) 77487 (151) 16 Août 2009

(210) 92410

(732) ANSELL LIMITED.
Victoria Gardens, Level 3, 678 Victoria Sreet
Richmond, 3112
AUSTRALIE.

(740) Abu-Ghazaleh Intellectual Property

POWER FLEX

(511) 9.
Gants de travail industriels de protection.

(111) 77488 (151) 16 Août 2009

(210) 92412

(732) ANSELL LIMITED.
Victoria Gardens, Level 3, 678 Victoria Sreet
Richmond, 3112
AUSTRALIE.

(740) Abu-Ghazaleh Intellectual Property

HYFLEX

(511) 9.
Gants de travail industriels de protection.

(111) 77489 (151) 16 Août 2009

(210) 92414

(732) ANSELL LIMITED.
Victoria Gardens, Level 3, 678 Victoria Sreet
Richmond, 3112
AUSTRALIE.

(740) Abu-Ghazaleh Intellectual Property

TOUCH N TUFF

(511) 9.
Gants de travail industriels de protection.

(111) 77490 (151) 17 Août 2009

(210) 92425

(732) BMGI CENTER
88, TER, Boulevard Kkrim Belkacem,
Telemly, Alger
ALGERIE.

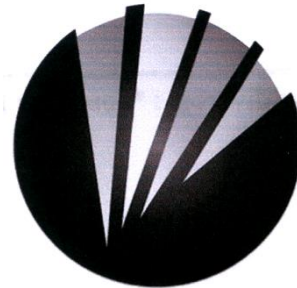

(511) 35, 41, 42.

Publicité ; gestion des affaires commerciales ; administration commerciales ; travaux de bureau. Education ; formation; divertissement ; activités sportives et culturelles. Services scientifiques et technologique ainsi que services de recherches et de conception y relatifs ; services d'analyses et de recherches industrielles ; conception et développement d'ordinateurs et de logiciels ; services juridiques.

(111) 77491 (151) 19 Août 2009

(210) 92460

(732) STARBUCKS CORPORATION.
(Faisant également commerce sous le nom de Starbucks Coffee Company)
2401 Utah Avenue South,
Seattle, Washington 98134
ETATS-UNIS D'AMERIQUE.

(740) Abu-Ghazaleh Intellectual Property

READY BREW

(511) 30.
Café et boissons non alcooliques à base de café.

(300) CTM, le 04/03/2009, N° 8,135, 601

(111) 77492 (151) 20 Août 2009

(210) 92462

(732) Monsieur BENCHOUCHE NAZIHA
Cité Bentelha N° 19, 1^{er} Etage, Baraki ,
Alger
ALGERIE.

MAISSEN DANIA

(511) 30.
Cacao, sucre, riz, sel, vinaigre.

(111) 77493 (151) 24 Août 2009

(210) 92480

(732) VARCO I/P, INC.
7909 Parkwood Circle Drive,
Houston, TX 77036,
ETATS-UNIS D'AMERIQUE.

(740) Abu-Ghazaleh Intellectual Property

VSM MULTI-SIZER

(511) 7.
Pièces de machines, à savoir écrans de treillis métalliques utilisés sur le tamisage vibratoire et sur le tamisage des machines à dispositif trembleur ; machines sous forme de dispositifs trembleurs pour le tamisage utilisant des écrans de treillis métalliques ; pièces des articles précités.

(300) US, le 24/02/2009, N° 77/676, 938

(111) 77494 (151) 24 Août 2009

(210) 92483

(732) GENZYME CORPORATION.
500 Kendali Street, Cambridge,
Massachusetts 02142
ETATS-UNIS D'AMERIQUE.

(740) Abu-Ghazaleh Intellectual Property

APERLURI

(511) 5.
Produits pharmaceutiques pour le traitement de troubles génétiques.

(111) 77495 (151) 27 Août 2009

(210) 92500

(732) HB TECHNOLOGIES SARL - ZONE I
Zone Industrielle de Rouiba,
Alger 16012
ALGERIE.

PERSOLOGIC

(511) 42.
Services scientifiques et technologiques ainsi que les services de recherches et de conception y relatifs ; services d'analyses et de recherches industrielles ; conception et développement d'ordinateurs et de logiciels ; services juridiques.

(111) 77496 (151) 31 Août 2009

(210) 92522

(732) S A R L EL WAFI
INDUSTRIE ALIMENTAIRE
15, Rue Chetouane Amar Bouinan,
Blida
ALGERIE.



(511) 30.
Biscuiterie.

(111) 77497 (151) 31 Août 2009

(210) 92531

(732) AMIRA FOODS (INDIA) LTD.
54, Prakriti Marg, Sultanpur Farms
Mehrauli, New Delhi-1 10 030,
INDE.

(740) Abu-Ghazaleh Intellectual Property

INDIGO

(511) 29, 30.

Viande, poisson, volaille et gibier; extraits de viande ; fruits et légumes conservés, congelés, séchés et cuits ; gelées, confitures, compotes ; œufs, lait et produits laitiers; huiles et graisses comestibles, pickles. Café, thé, cacao, sucre, riz, tapioca, sagou, succédanés du café ; farines et préparations faites de céréales, pain, pâtisserie et confiserie, glaces comestibles ; miel, sirop de mélasse ; levure, poudre pour faire lever ; sel, moutarde ; vinaigre, sauces (condiments) ; épices ; glace à rafraîchir.

(111) 77498 (151) 31 Août 2009

(210) 92532

(732) AMIRA FOODS (INDIA) LTD.
54, Prakriti Marg, Sultanpur Farms
Mehrauli, New Delhi-1 10 030,
INDE.

(740) Abu-Ghazaleh Intellectual Property

GOODLENGTH

(511) 29, 30.

Viande, poisson, volaille et gibier; extraits de viande ; fruits et légumes conservés, congelés, séchés et cuits ; gelées, confitures, compotes ; œufs, lait et produits laitiers; huiles et graisses comestibles, pickles. Café, thé, cacao, sucre, riz, tapioca, sagou, succédanés du café ; farines et préparations faites de céréales, pain, pâtisserie et confiserie, glaces comestibles ; miel, sirop de mélasse ; levure, poudre pour faire lever ; sel, moutarde ; vinaigre, sauces (condiments) ; épices ; glace à rafraîchir.

(111) 77499 (151) 02 Septembre 2009

(210) 92542

(732) S A R L. KHERIB CPM
Maala Zhun 2 Sidi-Aich, Béjaïa
ALGERIE.

Nizla

(511) 16.

Production de papier mouchoir, torchon en papier.

(111) 77500 (151) 07 Septembre 2009

(210) 92582

(732) THE CARTOON NETWORK, INC.
Une société de l'Etat de Delaware
1050 Techwood Drive, NW, Atlanta,
Georgia 30318
ETATS-UNIS D'AMERIQUE.

(740) A. Boukrami

BEN 10 ULTIMATE ALIEN

(511) 9, 16, 18, 25, 28, 41.

Collections de DVD préenregistrés ; collections de cassettes audio et disques compacts préenregistrés contenant des enregistrements sonores ; lunettes soleil, lentilles, leurs montures et étuis ; sonneries, éléments graphiques et musique téléchargeables à travers un réseau mondial informatique et des dispositifs sans-fil ; accessoires de téléphones cellulaires, à savoir, étuis de téléphones cellulaires et façades pour téléphones cellulaires ; programmes de télévision téléchargeables fournis par vidéo-sur-demande ; règles ; calculatrices ; logiciels informatiques, appareils périphériques d'ordinateur, manettes de jeux d'ordinateur; alarmes; tubes de schnorchels, masques de natation, lunettes de natation ; caméras ; ampoules de flash ; jeux électroniques (cartouches de jeux d'ordinateurs, cassettes de jeux d'ordinateurs, disques de jeux d'ordinateurs, programmes de jeux d'ordinateurs, logiciel de jeux d'ordinateurs, cartouches de jeux vidéo, disques de jeux vidéo, manettes de jeux vidéo, unités de commande à distance interactive pour jeux vidéo, commandes à distance portables interactives de jeux vidéo pour jouer des jeux électroniques, logiciels de jeux vidéo) ; aimants et tapis de souris. Produits de l'imprimerie et produits en papier à savoir, livres, journaux de bandes dessinées, livres d'enfants, livres de cuisine, magazines, livres de coloriage, livres d'activités enfantines, papeterie, papier à écrire, enveloppes, bloc-notes, agendas, cartes d'annotation, fiches de recettes imprimées, cartes de vœux, cartes de visites, autocollants, lithographies et cellules d'animation, stylos, crayons, étuis pour ceux-ci, gommes à effacer, crayons pastels, marqueurs, crayons de couleurs, jeux de peinture, craie et tableau, décalco-

manies, décalcomanies à chaud; affiches ; photographies encadrées ou non, supports pour livres de cuisine, couvertures de livres, signets, calendriers, papier d'emballage pour cadeaux ; cotillons en papier et décorations de fête en papier, à savoir serviettes de table en papier, napperons en papier, sets de table en papier, papier crépon, chapeaux en papier, invitations, nappes en papier, décorations en papier pour gâteaux; décalcomanies imprimées pour appliqués en tissu ou broderie ; motifs imprimés pour costumes, pyjamas, pulls et tee-shirts. Malles, malles et sacs de voyage ; produits faits de cuir et d'imitations de cuir, à savoir, sacs, sacs à dos, sacs banane, sacs à main, sacs à provisions, sacs pour cosmétiques vendus vides, serviettes, portefeuilles, portemonnaies, porte-cartes de crédit, porte-passeports, parapluies, coffrets pour articles de toilettes vendus vide. Vêtements pour hommes, femmes et enfants, à savoir, chemises, tee-shirts, sweat-shirts, tabliers, pantalons, caleçons, shorts, débardeurs, vêtements de pluie, bavettes en tissus pour enfants, jupes, chemisiers, robes, bretelles, pull-overs, vestes, manteaux, imperméables, tenues de ski, cravates, robes de chambre, chapeaux, casquettes, visières, ceintures, écharpes, tenues pour dormir, pyjamas, lingerie, sous-vêtements, bottes, chaussures, tennis, sandales, bottillons, chaussons, tenues de natation, costumes et masques de mascarade, de déguisement et de Halloween vendus en connexion avec ceci. Jouets et articles de sport, y compris les jeux et les jouets, à savoir, les personnages d'action et accessoires pour ceux-ci, jouets en peluche, ballons d'enfant, baignoires d'enfant, jouets à monter, jeux de cartes, véhicules d'enfants, poupées, disques volants, unités de jeux électroniques à main, jeux de société, machines de jeux vidéo pour une personne, puzzles et jeux de patience manipulatoires, masques de visage en papier, planches à roulettes, patins à glace, jouets à gicler l'eau, balles, à savoir, ballons de parcs à jeux, ballons de football, balles de baseball ballons de basket-ball, gants de baseball, bouées de natation pour le loisir, dispositifs de planches flottantes d'amusement, planches de surf, planche de natation pour le loisir, palmes, articles de cuisson d'enfant, banques d'enfants, et décorations d'arbre de Noël. Services d'éducation ; services de divertissements ; activités sportives et culturelles ; mise à disposition de services d'informations sur les divertissements par télévision, large bande, média sans fil et en ligne ; mise à disposition de jeux informatiques par télévision, large bande, média sans fil et en ligne ; mise à disposition de programmes de divertissement multimédias par télévision, large bande, média sans fil et en ligne ; production, distribution, projection et location de programmes de télévision, de vidéos, de films cinématographiques, bandes, cassettes, disques, enregistrements, disques compacts, DVD et tous les autres types de supports audio et vidéo préenregistrés ; production et organisation de programmes radiophoniques et de télévision ; informations en matière de divertissement ou d'éducation fournies par télévision, large bande, sans-fil et en ligne ; fourniture de publications électroniques (non téléchargeables) par télévision, large bande, sans-fil et en ligne ; mise à disposition d'un site-web en ligne

de nouvelles et d'informations, de produits, de programmes multimédias et de matériels de référence en matière de divertissement.

(111) 77501 (151) 13 Septembre 2009

(210) 92613

(732) DE & E HOLDING GROUP CO., LTD.
Xiaoshan, Hangzhou City,
Zhejiang Province
CHINE.

(740) M.A. Badri

DE&E

(511) 11, 20.

Chauffe-eau ; fours de boulangerie ; brûleurs à gaz ; plaques chauffantes; fours micro-ondes (appareils pour la cuisson) ; hottes aspirantes de cuisine ; bouches à eau ; baignoires ; Lavabos [parties d'installations sanitaires] ; vasques (parties d'installations sanitaires) ; appareils à sécher les mains pour lavabos ; sièges de toilette ; cornières ; éviers ; urinoirs (installations sanitaires) ; installations de bain ; douches ; Appareils de désinfection. Meubles ; lits ; sofas ; buffets ; casiers ; placards ; vitrines [meubles] ; tiroirs ; armoires à pharmacie ; tables.

(111) 77502 (151) 17 Septembre 2009

(210) 92655

(732) CNIA SAADA ASSURANCE
216, Boulevard Zerktouni,
Casablanca,
MAROC.

(740) M.A. Badri

CNIA SAADA  سنيبا السعادة

(511) 36.

Assurances ; affaires financières ; affaires monétaires ; affaires immobilières.

(111) 77503 (151) 22 Septembre 2009

(210) 92660

(732) Madame Liliane SCHUELLER Epouse BET-
TENCOURT
18, Rue Delabordère,
92200 Neuilly-Sur-Seine,
FRANCE.

(740) Dj. Sator

INTELLIGENCE DE LA MAIN

(511) 35, 36, 41, 42, 45.

Mécénat d'entreprises ; parrainage (publicité), à savoir assistance en matière de communication services de relations publiques pour fondations, instituts de recherche, hôpitaux, organisations et autres établissements impliqués dans ou se consacrant à la recherche et à la formation scientifique, médicale et biomédicale, à la vie culturelle et à l'action sociale et humanitaire. Mécénat ; parrainage financier, à savoir investissement de capitaux, constitution de capitaux, attribution de subventions, de financements et de libéralités ou participation au financement pour fondations, instituts de recherche, hôpitaux, organisations et autres établissements impliqués dans ou se consacrant à la recherche et à la formation scientifique, médicale et biomédicale, à la vie culturelle, à l'action sociale et humanitaire. Services de collecte de fonds pour des œuvres de bienfaisance, allocation de bourses, de récompenses et de pensions pour des organisations et autres établissements impliqués dans ou se consacrant à la recherche et à la formation scientifique, médicale et biomédicale, à la vie culturelle et à l'action sociale et humanitaire. Organisation et remise de prix, de récompenses, d'événements, organisation de campagnes d'information dans le domaine de la recherche et de la formation scientifique, médicale et biomédicale, de la vie culturelle et de l'action sociale et humanitaire. Organisation et conduite d'ateliers de formation, de colloques, conférences, forums, congrès, séminaires ou symposiums, salons ou expositions ou manifestations professionnelles ou non à buts culturels ou éducatifs dans le domaine de la recherche et de la formation scientifique, médicale et biomédicale, de la vie culturelle et de l'action sociale et humanitaire. Activités culturelles. Production, organisation et réalisation d'œuvres musicales et/ou audio-visuelles dans le domaine de la recherche et de la formation scientifique, médicale et biomédicale, de la vie culturelle et de l'action sociale et humanitaire. Acquisition ou encouragement à la création d'œuvres d'art pour les musées, expositions ou présentations destinées au public. Edition et publication de textes (autres que publicitaires), d'illustrations, de livres, de revues, de journaux, de périodiques, de lettres d'information et de publications dans le domaine de la recherche et de la formation scientifique, médicale et biomédicale, de la vie culturelle et de l'action sociale et humanitaire. Fourniture d'aide professionnelle bénévole par l'assistance éducative (l'éducation), la fourniture d'informations et de conseils, l'aide à l'organisation de séminaires, de colloques, d'expositions, de manifestations et de confé-

rences dans le domaine de la recherche et de la formation scientifique, médicale et biomédicale, de la vie culturelle et de l'action sociale et humanitaire. Services de lobbying relativement au domaine de la recherche scientifique, médicale et biomédicale, de la vie culturelle et de l'action sociale et humanitaire. Soutien de la recherche scientifique, médicale, biomédicale et fondamentale dans le monde, fourniture de conseils, de travaux de recherche et d'aide à des services de recherche médicale, biomédicale et scientifique via l'encouragement de collaborations médicales, biomédicales et scientifiques pour fondations, instituts de recherche, hôpitaux, organisations et autres établissements impliqués dans ou se consacrant à la recherche et à la formation médicale, biomédicale et scientifique, à la lutte contre les grandes maladies contemporaines et à la vie culturelle et à l'action sociale et humanitaire. Recherches médicale, biomédicale et scientifique ; services de recherche, de développement dans les domaines industriel, scientifique, médical, pharmaceutique, biologique fourniture d'informations à des tiers dans les domaines industriel, scientifique, médical, biomédical, pharmaceutique, biologique. Services de lobbying relativement au domaine de la recherche et de la formation médicale, biomédicale et scientifique. Action sociale, et humanitaire. Services personnels, sociaux et humanitaires rendus à ou par des tiers destinés à satisfaire les besoins des individus, à savoir services d'accueil, d'orientation et d'accompagnement des personnes en détresse, malades, démunies ou dans une situation précaire, luttant en faveur des libertés et des droits de l'homme dans leur démarches administratives et sociales, de recherches de partenaires, d'associations et d'organismes répondant à leurs besoins ; informations et sensibilisation en matière de prévention et de dépistage des grandes maladies contemporaines. Services de lobbying relativement au domaine de l'action sociale et humanitaire.

(300) FR, le 18/03/2009, N°093637739

(111) 77504

(151) 24 Septembre 2009

(210) 92688

(732) BEVERAGE TRADE MARK COMPANY LIMITED.
Société des Iles Vierges Britanniques
Trident Chambers, Wickhams Cay,
P.O. BOX 146, Road Town, Tortola
ILES VIERGES BRITANNIQUES.

(740) M. Sator

MALTUP

(511) 32.

Bières, boissons non alcooliques, boissons gazeuses, limonades, boissons de fruits et jus de fruits, sirop et autres préparations pour faire des boissons.

(111) 77505 (151) 27 Septembre 2009

(210) 92697

(732) PYBAS VEGETABLE SEED CO., INC.
2330 A Street, Santa Maria, CA 93455
ETATS-UNIS D'AMERIQUE.

(740) Abu-Ghazaleh Intellectual Property

PYBAS

(511) 31.
Semences agricoles.

(111) 77506 (151) 10 Septembre 2009

(210) 92604

(732) NUFARM
28, Boulevard Camélinat,
92230 Gennevilliers
FRANCE.

(740) A. Boukrami

GIBGRO

(511) 1.
Produits chimiques destinés à l'agriculture, régulateur
de croissance des plantes, fertilisant, engrais, adjuvants.

(111) 77507 (151) 24 Septembre 2009

(210) 92684

(732) SARL KRIM KRAM TRAVAUX DE BATIMENT
ETB GTPH
Coopérative Immobilière El Yassamine,
N° 21, Haï les Orangers, Rouiba
ALGERIE.



(511) 37.
Construction réparation service d'installation.

(111) 77508 (151) 27 Septembre 2009

(210) 92703

(732) Monsieur BENTOBAL Mohamed Zakaria
Lotissement E Mountazeh N°7,
Ain Smara, Constantine
ALGERIE.



(511) 29.
Huile comestible.

(111) 77509 (151) 28 Septembre 2009

(210) 92716

(732) EURL COSMEBAZ
Cite Nouvelle Ville N°37, Lotissement 03,
Dar-El-Beida, Alger
ALGERIE.

COSMEBAZ BELFRECH

(511) 3.
Parfumerie et cosmétique.

(111) 77510 (151) 29 Septembre 2009

(210) 92727

(732) DJ AUTO ASIA PACIFIC PTE LTD.
20 Science Park Road, # 02-25, Teletech Park,
Singapore Science Park 2
SINGAPORE 117674.

(740) Abu-Ghazaleh Intellectual Property



(511) 12.

Châssis pour automobiles ; barres (de torsion) pour véhicules ; garnitures de freins de véhicules ; segments de freins pour véhicules ; sabots de freins pour véhicules ; freins pour véhicules ; châssis pour automobiles ; embrayage pour véhicules terrestres ; bielles pour véhicules terrestres, autres que pour moteurs ; accouplements pour véhicules terrestres ; chaînes de commande pour véhicules terrestres ; enjoliveurs ; moyeux pour roues de véhicules ; garnitures (de freins) pour véhicules ; segments de freins pour véhicules ; amortisseurs de suspension pour automobiles ; amortisseurs de suspension pour véhicules ; ressorts amortisseurs pour véhicules ; étriers de freins pour véhicules ; ressorts (amortisseurs) de véhicules ; amortisseurs de suspension pour véhicules ; amortisseurs de suspensions pour véhicules ; barres de torsion pour véhicules ; chaînes motrices pour véhicules terrestres ; ressorts de suspension pour véhicules ; bielles pour véhicules autres que parties de moteurs ; moyeux de roues pour véhicules ; véhicules, pièces et parties de véhicules.

(111) 77511

(151) 01 Octobre 2009

(210) 92753

(732) WILLIAMS-SONOMA, INC.
Une société de l'Etat de Californie
3250 Van Ness Avenue,
San Francisco CA 94109
ETATS-UNIS D'AMERIQUE.

(740) A. Boukrami

POTTERY BARN

(511) 20, 35.

Meubles, à savoir, lits, bancs, fauteuils, transatlantiques, banquettes, divans, causeuses, poufs, canapés, sofas, tabourets, tables, billots, commodes, boursaults, crédences, pupitres, unités de rangement et étagères murales, penderie, bibliothèques, étagères, armoires, coffres, boîtes à jouets, tabourets, échelles de cuisines non-métalliques, dessertes, porte-parapluies, portemanteaux, porte-chapeaux, porte-revues, portecouvertures, et paniers ; boîtes, barils, harasses et récipients en plastique et en bois, paravents décoratifs, écrans de cheminées, stores pour fenêtres, rideaux pour fenêtres, rails pour rideaux, anneaux de rideaux, tringles de rideaux, galettes de chaises, coussins de chaises, oreillers, housses de meubles en tissu sur mesure, cintres pour vêtements, patères pour vêtements non métalliques, cadres non en métaux précieux, miroirs, mobiles décoratifs, sculptures en bois et en plastiques, séparateurs pour tiroirs. Services de magasins de vente au détail, services de magasins de vente au détail et services de commande en ligne et par correspondance présentant des articles domestiques, des accessoires de maison, meubles d'intérieur et d'extérieur, oreillers, housses, tapis, lampes et appareils d'éclairage, rideaux,

tringles de rideaux, linge de lit, linge de bain, huiles de bain, lotions et huiles pour le soin de la peau, huiles parfumées, potpourris, porte-bougies, cadres, miroirs, vases, corbeilles en osier, livres de décoration d'intérieur, revêtements de parois, revêtements de fenêtres, stores de fenêtres, tissus, à savoir, tissus pour rideaux, étoffes pour meubles, tissus en coton et tissus à gaze, literie, tapis de bain, serviettes, rideaux de douche, éclairages, jouets, livres, vêtements, quincaillerie, à savoir, articles de quincaillerie pour tentures, quincaillerie d'ameublement, quincaillerie pour salle de bain, équipements culinaires, batterie de cuisine, ustensiles de boulangerie, coutellerie, gadgets de cuisine, ustensiles, services de table, vaisselles, verres, couverts, plateaux à servir, produits céramiques, appareils de cuisines électriques, livres de cuisine, articles d'épicerie fine, linges de table, essuie-tout, corbeilles, balais, brosses et essuie-meubles, barbecues et accessoires de barbecues, accessoires de piquenique, articles pour enfants, à savoir, vêtements, jouets, literie, cadres, hochets, sacs de toilette, serviettes, bavoirs, changes, cintres pour vêtements, et livres.

(111) 77512

(151) 04 Octobre 2009

(210) 92764

(732) THE PROCTER & GAMBLE COMPANY.
One Procter & Gamble Plaza,
Cincinnati, Ohio 45202
ETATS-UNIS D'AMERIQUE.

(740) Abu-Ghazaleh Intellectual Property



(511) 16.

Couches jetables.

(300) US, le 06/04/2009, N° 77708027

(111) 77513

(151) 04 Octobre 2009

(210) 92766

(732) ZHAO JIANBIN
No. 334 Guowu Village, Shizhao Countryside,
Nanhe County, Xingtai City, Hebei Province
CHINE.

(740) M.A. Badri

Transtone

(511) 12.

Chambres à air pour pneumatiques ; bandages de roues pour véhicules ; enveloppes [pneumatiques] ; chenilles pour véhicules ; trousse pour la réparation des chambres à air ; chambres à air pour bicyclettes ; antidérapants pour bandages de véhicules ; moyeux de roues de véhicules ; rondelles adhésives de caoutchouc pour la réparation des chambres à air ; jantes de roues de véhicules.

(111) 77514 (151) 06 Octobre 2009

(210) 92800

(732) MOOG INC.

Une société de l'Etat de New York
Jamison Road, East Aurora,
New York 14052
ETATS-UNIS D'AMERIQUE.

(740) A. Boukrami



(511) 37, 41.

Installation, modification, entretien et réparation en matière d'aviation, avioniques, robotiques, machines, aéronautiques, produits de marine et de défense. Fourniture d'enseignement et d'informations sur l'installation, la modification, l'entretien et la réparation en matière d'aviation, avioniques, robotiques, machines, aéronautiques, produits de marine et de défense.

(300) US, le 19/08/2009, N° 77/808, 029

(111) 77515 (151) 07 Octobre 2009

(210) 92801

(732) S A R L BRASSERIE DE L'ATLAS

06, Bis Route de Dely Ibrahim,
Chéraga, Alger
ALGERIE.

ZYRIAB

(511) 32.

Jus.

(111) 77516

(151) 08 Octobre 2009

(210) 92823

(732) Monsieur MAHDJOUBI Brahim

06, Rue Ouali Mohamed, Cité Ferhat,
Blida
ALGERIE.



(511) 3, 6, 7, 11.

Papier abrasif. Métaux communs et leur alliage, matériaux de construction métalliques, câbles et fils métalliques non électriques, serrurerie et quincaillerie métalliques, tuyaux métalliques produit métalliques non compris dans d'autres classes. Machines et machine-outil, moteur (à l'exception des moteurs pour véhicules terrestre) accouplements et organes de transmission (à l'exception de ceux pour véhicules terrestre. Appareils de chauffages.

(111) 77517

(151) 11 Octobre 2009

(210) 92832

(732) UNION TOBACCO & CIGARETTE INDUSTRIES CO.

P.O. Box 851015,
Amman 11185
JORDANIE.

(740) Abu-Ghazaleh Intellectual Property

blow

(511) 34.

Tabac ; articles pour fumeurs ; allumettes.

(111) 77518

(151) 12 Octobre 2009

(210) 92844

(732) Monsieur IAMARENE Sofiane
Maison des Jeunes, Bachdjarrach,
B.P. 27 Bis Alger
ALGERIE.



(511) 25, 28.

Vêtements, chaussure, jeux, jouet, articles de gymnastique et de sport non compris dans d'autres classes.

(111) 77519

(151) 12 Octobre 2009

(210) 92849

(732) MADAME KECHIDI Anissa Epouse KRIMCHE
55, Rue Halles Said El-Mouradia,
Alger
ALGERIE.



(511) 35.

Organisateur de salon à but commercial et publicitaire.

(111) 77520

(151) 13 Octobre 2009

(210) 92857

(732) CAISSE NATIONALE DE MUTUALITE
AGRICOLE
24, Boulevard Victor Hugo, Alger
ALGERIE.

**L'Assurance d'un Monde
qui Avance**

(511) 36.

Assurance.

(111) 77521

(151) 13 Octobre 2009

(210) 92864

(732) TREATS HOLDING SAL
Jdeide Boulevard, Gulf Tower Building,
1st Floor
LIBAN.

(740) Abu-Ghazaleh Intellectual Property



(511) 43.

Services de restauration (alimentation) ; hébergement temporaire.

(111) 77522

(151) 15 Octobre 2009

(210) 92886

(732) ANHUI HUALING AUTOMOBILE CO., LTD.
Maanshan Economic and Technological
Development Zone, Anhui,
CHINE.

(740) Abu-Ghazaleh Intellectual Property



(511) 12.

Automobiles ; camions-citernes ; (véhicules) ; camions ; wagonnets ; bétonnières automobiles ; wagons frigorifiques ; véhicules à benne ; wagons-restaurants.

(111) 77523

(151) 15 Octobre 2009

(210) 92905

(732) ADOLFO DOMÍNGUEZ, S.A.
Une Société organisée sous les lois d'Espagne
Polígono Industrial San Ciprián de Viñas,
Calle 4, N° 8, 32901, San Ciprián de Viñas,
Ourense
ESPAGNE.

(740) A. Boukrami

ADOLFO DOMINGUEZ

(511) 25.
Vêtements pour femmes, hommes et enfants ; chaus-
sures et ceintures.

(111) 77524 (151) 15 Octobre 2009

(210) 92906

(732) NATIONAL PAINTS FACTORIES CO.
Société Jordanienne
P.O. Box 533, Abu Alanda
JORDANIE.

(740) A. Boukrami



(511) 2.
Couleurs et vernis, mastic et enduits pour peinture,
diluants pour peinture, adhésifs.

(111) 77525 (151) 18 Octobre 2009

(210) 92936

(732) Monsieur MAHDJOUBI Brahim
06, Rue OUALI Mohamed, Cité Ferhat,
Blida
ALGERIE.



(511) 7.
Disque abrasif.

(111) 77526 (151) 20 Octobre 2009

(210) 92951

(732) DIRECTION GENERALE DES IMPOTS
Ministère des Finances
Immeuble Ahmed Francis, Ben Aknoun,
Alger
ALGERIE.

JIBAYATIC

(511) 38.
Télécommunication.

(111) 77527 (151) 26 Octobre 2009

(210) 92999

(732) FROMAGERIE MOSTRABEL
Haouch Hajiz RW N°59, Larbaa,
Blida
ALGERIE.

EL HOURIA

(511) 29.
Fromages.

(111) 77528 (151) 21 Juillet 2009

(210) 92229

(732) NOVARTIS AG
4002 Basel
SUISSE.

(740) M. A. Badri

OMNITROPE

(511) 5.
Produits pharmaceutiques.

(111) 77529 (151) 27 Octobre 2009

(210) 93013

(732) SAMSUNG ELECTRONICS CO., LTD.
416, Maetan-Dong, Yeongtong-Gu,
Suwon-Si, Gyeonggi-Do,
COREE.

(740) Abu-Ghazaleh Intellectual Property

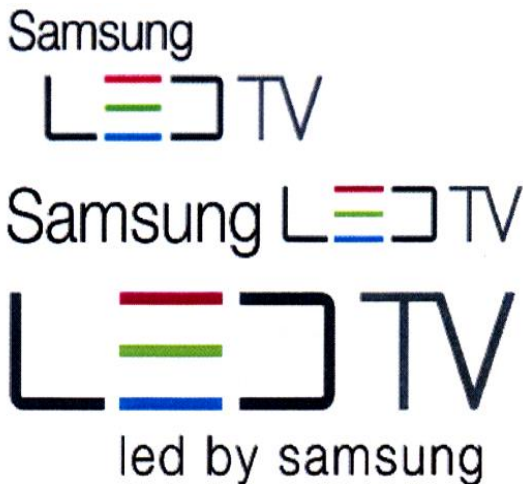

(511) 9.
Appareils de télévision; moniteurs d'ordinateurs; lecteurs de DVD; appareils d'enregistrement, reproduction de son et d'images; lecteurs MP3; téléphones portables.

(111) 77530 (151) 04 Novembre 2009

(210) 93064

(732) BANK OF AMERICA CORPORATION.
100 North Tryon Street, Charlotte,
North Carolina 28255
ETATS-UNIS D'AMERIQUE.

(740) Abu-Ghazaleh Intellectual Property

MERRILL LYNCH

(511) 36.

Assurances; affaires financiers; affaires monétaires; affaires immobilières; services bancaires; services financiers; analyse financières; gestion et conseil; services d'investissement de fonds de placement; services de courtage; transaction et commerce d'instruments financiers; mise à disposition d'informations financières; services de bourse de titres financiers et de marchandises; services financiers sous forme de services d'investissement; services de cartes de crédit et de débit; recherche financière; et offre de ces services via un réseau informatique mondial en ligne.

(111) 77531 (151) 04 Novembre 2009

(210) 93065

(732) BANK OF AMERICA CORPORATION.
100 North Tryon Street, Charlotte,
North Carolina 28255
ETATS-UNIS D'AMERIQUE.

(740) Abu-Ghazaleh Intellectual Property

MERRILL

(511) 36.

Assurances; affaires financières ; affaires monétaires ; affaires immobilières; services bancaires; services financiers; analyse financières; gestion et conseil; services d'investissement de fonds de placement; services de courtage; transaction et commerce d'instruments financiers; mise à disposition d'informations financières ; services de bourse de titres financiers et de marchandises ; services financiers sous forme de services d'investissement ; services de cartes et de crédit et de débit ; recherche financière ; et offre de ces services via un réseau informatique mondial en ligne.

(111) 77532 (151) 08 Novembre 2009

(210) 93095

(732) SAUDI ARABIAN OIL COMPANY.
Une société à responsabilité limitée créée par décret Royal selon les lois du Royaume d'Arabie Saoudite.
1, Eastern Avenue, Dhahran, 31311
ARABIE SAOUDITE.

(740) M. Sator

KAPSARC

(511) 9, 16, 41, 42.

Programmes informatiques multimédia interactif et logiciels dans le domaine de l'histoire, des sciences, de la géographie, de la biographie, de la culture, de l'art, de l'énergie, de la technologie et relatifs au royaume d'Arabie Saoudite ; jeux électroniques interactifs ; jeux vidéos interactifs ; enregistrements audio et vidéo analogique et numérique sur bande, sur disque, sur supports d'enregistrement, DVD's, CD's, cassettes, disques d'ordinateur ou autres supports d'enregistrement ; films cinématographiques ; programmes informatiques enregistrés et téléchargeables ; logiciels informatiques enregistrés et téléchargeables, jeux d'ordinateurs pour utilisation sur un moniteur externe; appareils pour l'enregistrement, pour la production, pour l'édition, pour la reproduction et la transmission du son, de la vidéo, de données et d'images; cassettes audio, lecteurs CD et les lecteurs et enregistreurs DVD ; radios terrestres et par satellite, téléviseurs; ordinateurs, cartes mémoire et lecteurs d'ordinateur; logiciels; caméras, pellicules photographiques, caméras numériques et cartes mémoire ; téléphones, téléphones mobiles; assistants numériques personnels («PDA»); agendas électroniques ; livres électroniques ; appareils et logiciels, et jeux vidéos; matériel pour jeux d'ordinateurs contenant des lecteurs de mémoire, à savoir disques, vendus en unité destinés aux salons informatiques de jeux ; calculatrices ; tapis de souris; appareils optiques; y compris les jumelles, les télescopes, les périscopes, les microscopes, verres et lentilles grossissants, prismes, lunettes de soleil et de vue; appareils de mesure, de signalisation, de contrôle, d'analyse, d'enregistrement du taux de lumière, du son , de la longueur, de la hauteur, de la vitesse, de l'écoulement du fluide, de la température, de l'humidité, de la pression, du poids, du volume, de la profondeur, du magnétisme, de l'électricité, des caractéristiques de surface, des données, et des images; règles, compas, balances, aimants décoratifs, aimants, piles ; cartes magnétiques ; programmes d'ordinateur, à savoir logiciels reliant les vidéo et fichiers audio numérisés à un réseau informatique mondial d'information; cartes d'identification et de sécurité ; équipement électronique de toutes sortes destiné au grand public ; et parties et accessoires de ces produits. Papier et articles en papier; cartons et articles en cartons ; publications imprimées incluant les livres, magazines, journaux, bulletins, catalogues, manuels, tous en format imprimés; répertoires, affiches, gravures, lithographies, blocks en bois pour la reproduction d'œuvres d'arts; photographies, cartes géographiques, almanachs, calendriers, papeterie, blocs-notes, cahiers, couvertures de livres, carnets de rendez-vous, livres pour la gestion du temps; ensemble de papier à lettres et d'enveloppes; cartes postales, cartes-cadeaux, cartes de places, cartes de vœux, fairesparts; blocs-notes; règles, albums, carnets d'adresses, classeurs de livres et de papier, livres d'autographes, agendas, cahiers journal, annuaires, bulletins d'information, revues, rapports, livres d'images, carnets de bord, bulletins de bord, accessoires de bureau, coupe-papiers, tapis de souris, livres de coloriages, livres d'activités, carnets à dessins, albums autocollants, pâte à modeler; agra-

feuses, gommes, taille-crayons, stylos, crayons, feutres marqueurs, crayons de couleurs, surligneurs, craie; trousse d'écoliers; presse-papiers; fournitures de bureau; fournitures scolaires; matériels éducatif et pédagogique ; autocollants, décalcomanie, applications, cartes de vente; étiquettes d'identification ; chapeaux en papier, serviettes en papier ; sacs surprises pour réceptions, papier cadeau, nœuds de papier cadeau, décorations en papier de trousse, nappes en papier, décorations en papier de table, sets de table en papier; serre-livres, étuis pour passeports, drapeaux, bannières et banderoles en papier; feuilles en papier et en plastique, sacs et sachets d'emballage et de conditionnement. Services de musées; expositions d'art ; services d'éducation, à savoir organisation et conduite des expositions, des ateliers, des séminaires, des stages de formation, des conférences, des conférences pédagogiques, visites guidées, présentations de films et de vidéos dans les domaines de l'histoire, l'archéologie, la géographie, la biographie, la culture, l'art, la science, l'énergie, l'économie, la technologie, le pétrole, la religion; services éducatifs pour enfants; divertissements et centres d'attractions pour enfants, à savoir les aires de jeux interactifs; démonstrations pédagogiques organisation et conduite d'expositions et présentations et expositions interactives relatives au Royaume d'Arabie Saoudite dans le domaine de la science, l'histoire, la culture; organisation et conduite des compétitions scolaires; services de bibliothèque ; services de location et de prêt de livres, de CD, de DVD; enregistrements de références bibliothécaires littéraires et documentaires; services de publication, à savoir édition de livres éducatifs, service de publications électroniques en ligne [non téléchargeables], publication de livres et de revues électroniques en ligne, la publication électronique de textes et d'œuvres graphiques des tiers sur CD, DVD et en ligne; critiques de livres en ligne; services de divertissement à savoir, cinémas, interprétation visuelle et audio, production et / ou distribution et / ou présentation des programmes pour la télévision, télévision par câble, télévision numérique, télévision par satellite, réseau informatique mondial, et radio terrestre et par satellite; production de films cinématographiques; service de jeux via un réseau mondial (non téléchargeable); service de magazines en ligne (non téléchargeables); nouvelles, services de divertissement et d'enseignement fournis par une base de données informatique en ligne et une base de données interactive. Services d'information universitaire en ligne; services d'accès en ligne aux informations concernant les universités; bulletins de bord en ligne; services scientifiques et technologiques, recherche et conception; analyse industrielle et services de recherche; services d'ingénierie pour la construction et l'évaluation des conditions de propriété, gestion des équipements, réparation et restauration; surveillance de la construction et consultation concernant l'environnement ; gestion de bases de données, services informatiques, à savoir services de communauté en ligne pour études, études et formations; services d'association, à savoir promotion des intérêts des universités; intégration, conception et maintenance d'un

système informatique ; services de recherche; services scientifiques et technologiques et recherche; analyses industrielles et services de recherche.

(111) 77533 (151) 16 Novembre 2009

(210) 93177

(732) CRISTAL CERAMICAS, S.A.
Société Espagnole
San Fermin, 1, 12200 Onda, Castellon,
ESPAGNE.

(740) A. Boukrami



(511) 19.

Matériaux de construction non métalliques ; tuyaux rigides non métalliques pour la construction ; asphalte, poix et bitume ; constructions transportables non métalliques ; monuments non métalliques.

(111) 77534 (151) 25 Novembre 2009

(210) 93242

(732) SAMSUNG ELECTRONICS CO., LTD.
416, Maetan-Dong, Yeongtong-Gu,
Suwon-Si, Gyeonggi-Do,
COREE.

(740) Abu-Ghazaleh Intellectual Property

Samsung Lindy

(511) 9.

Téléphones portables ; téléphones intelligents.

(111) 77535 (151) 25 Novembre 2009

(210) 93244

(732) BURGER KING CORPORATION.
(Société organisée et existante sous les lois de l'Etat de Floride, U.S.A.).
5505, Blue Lagoon Drive, Miami, Floride 33126
ETATS-UNIS D'AMERIQUE.

(740) M. Sator

BK

(511) 29, 30, 43.

Viande, poisson, volaille et gibier; extraits de viande; hamburgers; fruits et légumes conservés, séchés et cuits ; aliments à grignoter ; lard ; fromage ; pommes de terre frites; rondelles de pommes de terre croustillantes; pelures de pomme de terre ; filets de poisson; aliments à base de poisson; lait, milk-shakes; boissons lactées; pickles; cornichons; oignons; plats préparés et constituants nutritionnels; soupes; œufs; salades, rondelles d'oignons, chips. Café, thé, cacao, sucre, riz, tapioca, sagou, succédanés du café; farines et préparations faites de céréales, pain, pâtisserie et confiserie, glaces comestibles, miel, sirop de mélasse; levure, poudre pour faire lever ; sel, moutarde ; vinaigre, sauces (condiments); épices ; glaces à rafraîchir; sandwichs; sandwichs chauds, sandwichs hamburgers ; sandwichs au poulet ; sandwichs de poisson; pain; pain pour sandwichs ; brioches fourrées et sandwichs; hamburgers compris dans la classe 30; garnitures; condiments ; moutarde ; ketchup, mayonnaise, sauces à salade; assaisonnement ; beignés, desserts. Services de restauration (alimentation); logement temporaire; services de cafés/bars; services de préparation d'aliments et de boissons; services de produits alimentaires et de boissons à emporter; services de restaurants; services de restaurant fast-food; services de restauration à service rapide, services de restauration libre-service; restaurants à service rapide et permanent ("snacks-bar") ; services de restauration et de bars/cafés, y compris services de kiosques et de vente à emporter ; fourniture de plats préparés ; préparation d'aliments et de repas à consommer sur place ou à emporter.

(111) 77536 (151) 30 Novembre 2009

(210) 93271

(732) GEO-PHARM
Zone Industrielle, Lotissement N°46,
B.P. 143, Es-Senia, Oran
ALGERIE.

GEOSTATINE

(D.C.I. : Lovastatine)

(511) 5.

Produits pharmaceutiques.

(111) 77537 (151) 06 Décembre 2009

(210) 93331

(732) Madame TAYANE Bachira Epouse HADDAD
Cité du 11 Décembre 1960, Batiment 112,
N° 02, Boumerdès 35000
ALGERIE.



(511) 25.
Vêtements.

(111) 77538 (151) 13 Décembre 2009

(210) 93403

(732) BGI TRADE MARK
Société par actions simplifiée
30, Avenue George V,
75008 Paris
FRANCE.

(740) M. Sator

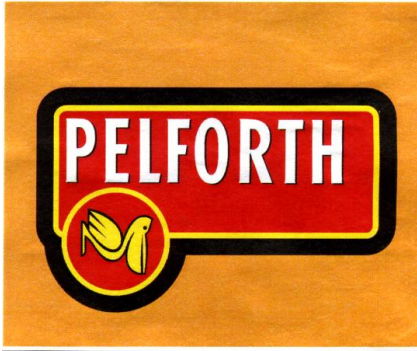

(511) 32.
Bières.

(111) 77539 (151) 14 Décembre 2009

(210) 93408

(732) BK FOOD
Zone Industrielle Sidi El Heni,
4025 Sousse
TUNISIE.

(740) M.A. Badri



(511) 29.
Sardines.

(111) 77540 (151) 23 Décembre 2009

(210) 93524

(732) SARL BENAMARA AUTOS
Importation et Distribution Pièce Détachées Autos
Rue de l'Ecole, Hassi Bounif,
31290 Oran
ALGERIE.

ABORN

(511) 12.
Pièces de rechanges automobiles.

(111) 77541 (151) 28 Décembre 2009

(210) 93560

(732) NINGBO FANGLI GROUP CO., LTD.
31 st Floor, Yinzhou Shanghui Building (South),
N° 1299 Yinxian Road, Ningbo,
Zhejiang 315100
CHINE.

(740) N.E. Djellout

FANGLI

(511) 7.
Extrudeuses de plastique, pompes à vide (machines) ;
machines-outils; tiges de couplage (machines); broyeurs
(machine) pour usage industriel ; machines à métaux ;
pistolets à colle électriques; machines à souder élec-
triques; bandes de convoyeurs; presses (machines pour
l'industrie).

(111) 77542 (151) 30 Décembre 2009

(210) 93585

(732) NICOLA INDUSTRIAL CO., (PVT)
P. O. Box 13145-1831
Tehran
IRAN.

(740) Abu-Ghazaleh Intellectual Property



(511) 7, 9, 11, 21, 35, 39.

Machines et machines-outils ; moteurs (à l'exception des moteurs pour véhicules terrestres) ; accouplements et organes de transmission (à l'exception de ceux pour véhicules terrestres) ; instruments agricoles autres que ceux actionnés manuellement: couveuses pour les oeufs. Appareils et instruments scientifiques, nautiques, géodésiques, photographiques, cinématographiques, optiques, de pesage, de mesurage, de signalisation, de contrôle (inspection), de secours (sauvetage) et d'enseignement ; appareils et instruments pour la conduite, la distribution, la transformation, l'accumulation, le réglage ou la commande du courant électrique, appareils pour (enregistrement, la transmission, la reproduction du son ou des images ; supports d'enregistrement magnétiques, disques acoustiques ; distributeurs automatiques et mécanismes pour appareils à pré paiement ; caisses enregistreuses, machines à calculer, équipement pour le traitement de l'information et les ordinateurs ; extincteurs. Appareils d'éclairage, de chauffage, de production de vapeur, de cuisson, de réfrigération, de séchage, de ventilation, de distribution d'eau et installations sanitaires. Ustensiles et récipients pour le ménage ou la cuisine (ni en métaux précieux, ni en plaqué) ; peignes et éponges ; brosses (à l'exception des pinces) ; matériaux pour la broserie ; matériel de nettoyage ; paille de fer ; verre brut ou mi-ouvré (à l'exception du verre de construction) ; verrerie, porcelaine et faïence non comprises dans d'autres classes. Publicité ; gestion des affaires commerciales ; administration commerciale; travaux de bureau. Transport ; emballage et entreposage de marchandises ; organisation de voyages.

(111) 77543 (151) 31 Décembre 2009

(210) 93608

(732) SARL RAPIDO
Cité El Mhamdia N°25,
Ouled Chbel, Alger
ALGERIE.

KWICHA

(511) 29.

Fromage.

(111) 77544 (151) 03 Février 2011

(210) 110384

(732) Monsieur YAICI Djamel
2, Rue Point Carre, El Harrach,
Alger
ALGERIE.

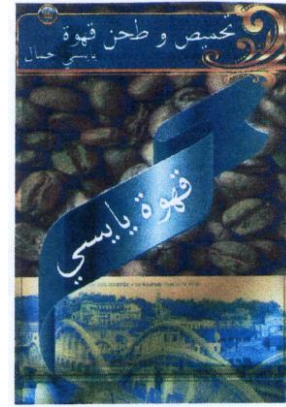

(511) 30.

Café.

(111) 77545

(151) 13 Août 2007

(210) 72281

(732) BRIDAS CORPORATION.
Palm Grove House
P.O. Box 438, Road Town, Tortola
ILES VIERGES BRITANNIQUES.

(740) Abu-Ghazaleh Intellectual Property



(511) 37, 42.

Forage de puits de pétrole et de nappes de gaz. Exploration pétrolière et gazière.

(111) 77546

(151) 23 Novembre 2008

(210) 83262

(732) MIDAS INTERNATIONAL CORPORATION.
Une société de l'Etat de Delaware
1300 Arlington Heights Road, Itasca,
Illinois 60143
ETATS-UNIS D'AMERIQUE

(740) A. Boukrami

MIDAS

(511) 37.

Réparation, ajustement et installation des composants de systèmes d'échappement automoteurs; réparation, ajustement et installation des composants de systèmes de freinage automoteurs, réparation, ajustement et installation d'amortisseurs et jambes de force; réparation, ajustement et installation de batteries, câbles, générateurs et alternateurs automoteurs; réparation, ajustement et installation des soupapes et systèmes de carter, services de montage, d'équilibrage et de réparation de pneumatiques; réparation, ajustement et installation de systèmes de climatisation; services de changement d'huile et de lubrification; services d'entretien et de réparation de véhicules.

(111) 77547 (151) 28 Février 2009

(210) 90550

(732) NAHLA CORPORATION LIMITED.
Jebel Ali Free Zone, Dubai,
EMIRATS ARABES UNIS.

(740) Abu-Ghazaleh Intellectual Property

نحله
فريشمنت
NAHLA
FRESHMINT

(511) 30.

Chocolats, gomme à mâcher, bonbons, biscuits.

(111) 77548 (151) 05 Avril 2009

(210) 90961

(732) TEIJIN PHARMA LIMITED.
Société organisée et existante sous les lois du
Japon
2-1. Kasumigaseki 3 -Chome, Chiyoda-Ku,
Tokyo
JAPON.

(740) A. Boukrami



(511) 5.

Produits pharmaceutiques.

(111) 77549

(151) 14 Avril 2009

(210) 91096

(732) Thawb Al Tawon Factory for Readymade Garments
Property of Mr. Maresh Abdulrahman Murshed
Dabwan
Al-Khamra Road, after Al-Nojoom Circle,
Property of Al Saif Company, Warehouse 1/2,
Jeddah
ARABIE SAOUDITE.

(740) M. Elsayegh



(511) 25.

Prêt à porter et vêtements de toutes sortes, chaussures et chapellerie inclus dans la classe 25.

(111) 77550

(151) 09 Mai 2009

(210) 91397

(732) GENEREX PHARMACEUTICALS INC.
33, Harbour Square, Suite 202,
Toronto, Ontario, M5J 2G2
CANADA.

(740) Abu-Ghazaleh Intellectual Property

GENEREX ORAL-LYN

(511) 5.

Produits pharmaceutiques pour le traitement du diabète ;
produits pharmaceutiques pour l'administration orale
d'insuline et autres produits pharmaceutiques contenant
de l'insuline.

(111) 77551

(151) 16 Mai 2009

(210) 91476

(732) HIKMA PHARMACEUTICALS
Bayader Wadi Al Seer, Industrial Area
P.O. Box 182400 Amman 11118
JORDANIE.

(740) Abu-Ghazaleh Intellectual Property

Resaldene

(511) 5, 35.

Produits pharmaceutiques et vétérinaires ; produits hygiéniques pour la médecine ; substances diététiques à usage médical, aliments pour bébés ; emplâtres, matériel pour pansements; matières pour plomber les dents et pour empreintes dentaires ; désinfectants ; produits pour la destruction des animaux nuisibles ; fongicides, herbicides. Publicité ; gestion des affaires commerciales ; administration commerciale ; travaux de bureau.

(111) 77552 (151) 01 Juin 2009

(210) 91650

(732) SNC HMAN COSMETIQUE
Parfums et Produits Cosmétiques
Cité Sidi Abdallah, B.P. 193, Belle Vue,
El Oued
ALGERIE.

SCOOP

(511) 3.

Produits cosmétiques.

(111) 77553 (151) 02 Juin 2009

(210) 91670

(732) TELE ATLAS B.V.
Reitscheweg 7F,
NL-5232 BX 's-Hertogenbosch,
PAYS-BAS.

(740) N. E. Djelliout



(511) 9, 16, 42.

Logiciels de cartes numériques, et géocodage et informations géospatiales; logiciels de cartes dynamiques à contenu actif; disques compacts et DVD contenant des cartes numériques, cartes dynamiques à contenu actif contenant un large éventail d'informations relatives aux voyages et aux transports, et géocodage et informations géospatiales; bases de données électroniques contenant des informations géospatiales, cartographiques et de géocodage enregistrées sur des supports informatiques; bases de données électroniques téléchargeables contenant des informations géospatiales, cartographiques et de géocodage; logiciels contenant des informations de géocodage accessibles via un réseau informatique mondial ; cartes numériques enregistrées sur supports informatiques; cartes numériques téléchargeables. Cartes (géographie). Services d'assistance technique, à savoir résolution de problèmes de logiciels et de matériel informatique; services de conseils dans le domaine de la cartographie, de la cartographie numérique, de la collecte de données cartographiques, de l'analyse de données cartographiques, du géocodage et de l'information géospatiale; services d'information dans le domaine de la cartographie, de la cartographie numérique, de la collecte de données cartographiques, de l'analyse de données cartographiques, du géocodage et de l'information géospatiale.

(111) 77554 (151) 03 Juin 2009

(210) 91709

(732) LABORATOIRES PHARMAGHREB
Route Principale 14125,
Mellakou, Tiaret
ALGERIE.

HEXUDRIL®

(511) 5.

Produits pharmaceutiques et vétérinaires ; produits hygiéniques pour la médecine substances diététiques à usages médical, aliments pour bébé ; emplâtres, matériel pour pansements ; matières pour plomber les dents et pour empreintes dentaires ; désinfectants produits pour la destruction des animaux nuisibles ; fongicides, herbicides.

(111) 77555 (151) 29 Juin 2009

(210) 91959

(732) PARAS PHARMACEUTICALS LIMITED.
Paras House, 6/B, Sattar Taluka Society,
Near Navjeevan P.O,
Ahmedabad 380 014
INDE.

(740) Abu-Ghazaleh Intellectual Property



(511) 5.

Tous types de préparations pour le traitement des infections et autres troubles à la peau.

(111) 77556 (151) 01 Juin 2009

(210) 91996

(732) Novartis AG
4002 Basel
SUISSE.

(740) M. A. Badri

RAMINORM

(511) 5.

Produits pharmaceutiques et vétérinaires; produits hygiéniques pour la médecine substances diététiques à usage médical, aliments pour bébés; emplâtres, matériel pour pansements; matières pour plomber les dents et pour empreintes dentaires.

(111) 77557 (151) 07 Juillet 2009

(210) 92053

(732) BOEHRINGER INGELHEIM PHARMA
GMBH & CO. KG
55218 Ingelheim
ALLEMAGNE.

(740) A. Boukrami

سبيريفا

(511) 5.

Produits pharmaceutiques.

(111) 77558 (151) 13 Juin 2009

(210) 92098

(732) SARL BIO CARE
Route Nationale 44, Sidi Kassi, Ben M'hidi,
El -Taref
ALGERIE.

CEPHAMED

(511) 5.

Produits pharmaceutiques.

(111) 77559 (151) 15 Juillet 2009

(210) 92168

(732) SARL DAR AL DAWA ALGERIE
Lot Aissat Idir N°11 8, Chéraga,
Alger
ALGERIE.

(740) M. Elsayegh

Angiosar

(511) 5.

Produits pharmaceutiques et vétérinaires ; produits hygiéniques pour la médecine; substances diététiques à usage médical, aliments pour bébés; emplâtres, matériel pour pansements; matières pour plomber les dents et pour empreintes dentaires; désinfectants; produits pour la destruction des animaux nuisibles, fongicides, herbicides.

(111) 77560 (151) 12 Août 2009

(210) 92393

(732) Monsieur LAMARA Ammar
12, Cité 38 Lotissements,
M'sila
ALGERIE.



(511) 29, 30.

Conservés, séchés et cuits, confitures. Sucre, farine, miel, sirop.

(111) 77561 (151) 18 Août 2009

(210) 92439

(732) GlaxoSmithKline Trading Services Limited.
6900 Cork Airport Business Park,
Kinsale Road, Cork
IRLANDE.

(740) Abu-Ghazaleh Intellectual Property

MAXITIAPINE

(511) 5.
Antidépresseurs.

(111) 77562 (151) 25 Août 2009

(210) 92489

(732) Kaane American International Tobacco Co., Ltd
P.O. Box 61021, Jebel Ali,
Free Zone Area, Dubai,
EMIRATS ARABES UNIS.

(740) Abu-Ghazaleh Intellectual Property



(511) 34.
Tabac ; articles pour fumeurs ; allumettes.

(111) 77563 (151) 26 Août 2009

(210) 92497

(732) ANHEUSER-BUSCH, INCORPORATED.
Une société organisée et existante sous les lois de
l'Etat de Missouri
One Busch Place, St. Louis, Missouri,
ETATS-UNIS D'AMERIQUE.

(740) A. Boukrami

ANHEUSER-BUSCH

(511) 32.
Bières ; eaux minérales et gazeuses et autres boissons
non alcooliques ; boissons de fruits et jus de fruits ;
sirops et autres préparations pour faire des boissons.

(111) 77564 (151) 30 Août 2009

(210) 92518

(732) SOCIETE GENERALE ALGERIE
Résidence El Karma, 16015,
Gué de Constantine-Bir Khadem
Alger
ALGERIE.

REZKI

(511) 36.
Affaires financières.

(111) 77565 (151) 03 Septembre 2009

(210) 92559

(732) Monsieur BOUCHEFIRAT Riad
39, Rue Mohamed Douba,
Hussein Dey, Alger
ALGERIE.



(511) 18, 28.
Cuir et imitation de cuir, produits en ces matières non
compris dans d'autres classes. Peaux d'animaux malles,
valises, parapluies, parasols et cannes, fouets et selle-
ries. Jeux, jouets ; articles de gymnastique et de sport
non compris dans d'autres classes ; décorations pour
arbres de Noël.

(111) 77566 (151) 16 Septembre 2009

(210) 92636

(732) PPG AC - FRANCE
Société Anonyme, Les Fontaines
10, Rue Henri Sainte Claire Deville,
92565 Rueil Malmaison Cedex
FRANCE.

(740) M. Sator



(511) 2, 7, 9, 37, 41, 42.

Couleurs, peintures, vernis, fixatifs (vernissés), laques, préservatifs contre la rouille et contre la détérioration du bois ; matières tinctoriales, mordants, résines naturelles à l'état brut ; peintures d'impression pour le bois (intérieur et extérieur) ; teintures pour le bois ; métaux en feuilles et en poudre pour peintures et décorateurs ; enduits (peintures) de finition pour l'intérieur anti-corrosion ; diluants, épaississants et liants pour couleurs et pigments ; liants et diluants pour peintures. Machines pour la teinture, machines pour la peinture (notamment machines pour teinter la peinture), machines à air comprimé, machines pour le badigeonnage, pistolets à colle, pistolets à air comprimé pour l'extrusion de mastic, pulvérisateurs. Logiciels (programmes enregistrés), appareils de dosage pour la peinture, programmes d'ordinateurs enregistrés, masques de protection, instruments de mesure, mètres, instruments de nivellement, niveaux. Informations et conseils dans le domaine de la construction et de la peinture. Construction, services de réparation dans le domaine de la maçonnerie et la peinture. Services d'installation en vue de travaux de décoration et peinture, travaux de peinture et pose de papier peint, traitement contre la rouille, services d'étanchéité, entretien et restauration de mobilier, services d'isolation ; installation, entretien et réparation de machines ; assistance en cas de pannes de machines (réparation) ; conseils en matière de construction, peinture, réparation et installation, fournis par le biais de banques de données informatiques ou par internet. Education, formation, divertissements ; production de films, production de films sur bande vidéo, organisation de concours ; organisation et conduite de conférences, congrès, séminaires et symposiums, tous les services précités étant en relation avec le domaine de la peinture et ses dérivés, édition et publication de livres, revues, magazines et textes (autres que textes publicitaires) dans le domaine de la peinture, de la décoration et de la construction ; exploitation de publications électroniques en ligne (non téléchargeables) dans le domaine de la peinture, de la décoration et de la construction ; publication électronique de livres et de périodiques en ligne, dans le domaine de la peinture, de la décoration et de la construction ; organisation et conduite d'ateliers de formation dans le domaine de la peinture, de la décoration, de la construction et de l'utilisation des machines à teinter la peinture ; reportages photographiques dans le domaine de la peinture, de la décoration et de la construction ; montage de programmes de télévision et radiophoniques dans le domaine de la peinture, de la décoration et de la construction ; enregistrement (filmage) sur bande vidéo dans le domaine de la peinture, de la décoration et de la construction. Consultations professionnelles et techniques en matière de décoration intérieure et extérieure, de combinaison de couleurs et de peintures ; conseils et contrôle de qualité dans le domaine technique de la peinture et ses dérivés ; décoration intérieure ; conception de systèmes informatiques, consultation en matière de logiciels ; services de décoration ; services d'information et de conseils relatifs à la peinture et à la décoration

fournis par le biais de banque de données informatiques ou d'Internet.

(111) 77567 (151) 17 Septembre 2009

(210) 92656

(732) Al-Fadda Group for Trading & Contracting
P.O. Box 2447, Riyadh-1145
ARABIE SAOUDITE.

(740) M.A. Badri



(511) 11, 19.

Appareils d'éclairage, de chauffage, de production de vapeur, de cuisson, de réfrigération, de séchage, de ventilation, de distribution d'eau et installations sanitaires. Matériaux de construction non métalliques ; tuyaux rigides non métalliques pour la construction ; asphalte, poix et bitume ; constructions transportables non métalliques ; monuments non métalliques.

(111) 77568 (151) 22 Septembre 2009

(210) 92662

(732) GlaxoSmithKline Trading Services Limited.
6900 Cork Airport Business Park,
Kinsale Road, Cork
IRLANDE.

(740) Abu-Ghazaleh Intellectual Property

ENATARIN

(511) 5.

Produits pharmaceutiques et médicinales à usage humain.

(111) 77569 (151) 22 Septembre 2009

(210) 92663

(732) GlaxoSmithKline Trading Services Limited.
6900 Cork Airport Business Park,
Kinsale Road, Cork
IRLANDE.

(740) Abu-Ghazaleh Intellectual Property

ENRALINE

(511) 5.
Produits pharmaceutiques et médicinales à usage hu-
main.

(111) 77570 (151) 23 Septembre 2009

(210) 92669

(732) SOCIETE PHARMACEUTIQUE ALGERIE-
NIINNE SOPHAL-SPA
B.P. N° 147, Hassi Ben Okba, Oran
ALGERIE.

FEXONIDAL

(511) 5.
Produits pharmaceutiques.

(111) 77571 (151) 23 Septembre 2009

(210) 92678

(732) MIDDLE EAST PACKING & TRADING CO.
MEPTICO
Badaoui Street, Industrial Zone,
Zouk Mosbeh, Jounieh,
LIBAN.

(740) Abu-Ghazaleh Intellectual Property

دارينا
DARĪNA

(511) 29, 30, 32.
Viande, poisson, volaille et gibier; extraits de viande;
fruits et légumes conservés, congelés, séchés et cuits;
gelées, confitures, compotes; oeufs, lait et produits
laitiers; huiles et graisses comestibles. Café, thé, cacao,
sucre, riz, tapioca, sagou, succédanés du café ; farines et
préparations faites de céréales, pain, pâtisserie et confi-
serie, glaces comestibles ; miel, sirop de mélasse ; le-
vure, poudre pour faire lever ; sel, moutarde ; vinaigre,
sauces (condiments) ; épices ; glace à rafraîchir. Bières ;

eaux minérales et gazeuses et autres boissons non alcoo-
liques ; boissons de fruits et jus de fruits ; sirops et
autres préparations pour faire des boissons.

(111) 77572 (151) 24 Septembre 2009

(210) 92694

(732) Merial Limited.
Société Britannique
Sandringham House, Sandringham Avenue,
Harlow Business Park
HARLOW CM19 5QA
ROYAUME UNI.

(740) A. Boukrami

CERTIFECT

(511) 5.
Produits vétérinaires ; préparations vétérinaires.

(300) GB, le 02/04/2009, N° 2512567

(111) 77573 (151) 30 Septembre 2009

(210) 92744

(732) S.N.C BOUKTACHE ET FRERES
Confection Industrielle Vêtements et Lingerie
Cité Zhun Sud, Rue B, N°14, N.Ville,
Tizi-Ouzou
ALGERIE.

SA314

(511) 25.
Vêtements.

(111) 77574 (151) 05 Octobre 2009

(210) 92781

(732) SARL SANAMED
24, Rue de la Paix,
El-Mouradia, Alger
ALGERIE.

UTROSTERONE

(Progestérone
Micronisé)

(511) 5, 35.

Produits pharmaceutiques et commercialisation de ces produits.

(111) 77575

(151) 05 Octobre 2009

(210) 92784

(732) SARL SANAMED
24, Rue de la Paix,
El-Mouradia, Alger
ALGERIE.

ALPHAXITROL

**(Dexamethasone /
Neomycine sulfate/
Polymyxine B Sulfate)**

(511) 5, 35.

Produits pharmaceutiques et commercialisation de ces produits.

(111) 77576

(151) 05 Octobre 2009

(210) 92785

(732) EPE PHARMAL
Filiale du Groupe Sidal
B.P. 141, Dar-El-Beida
ALGERIE.

SAIPAVAC HB

(511) 5.

Produits pharmaceutiques.

(111) 77577

(151) 07 Octobre 2009

(210) 92809

(732) INSTITUT DE RECHERCHE BIOLOGIQUE
Société par actions simplifiée Parc d'Activité
Sud Loire, 85612 Bouffere,
FRANCE.

(740) M. Sator

LABORATOIRES NUTRISANTÉ

(511) 3, 5.

Produits d'hygiène, de beauté, de toilette et de soin. Produits de parfumerie, bases pour parfum de fleur et de plantes, savons, huiles essentielles, produits cosmétiques, dentifrices, crèmes cosmétiques. Lotion, huiles,

gels, crèmes, baumes pour le coiffage et le soin des cheveux des hommes, des femmes et des enfants. Shampoing nourrissant et traitant. Produits cosmétiques pour le soin de la peau ; lotion, gel, crème, baume cosmétiques. Soin nettoyant, nourrissant, hydratant, traitant la peau des hommes, des femmes et des enfants. Crème pour le visage, le contour des yeux, le corps, les mains, le cou et buste. Pommade à usage cosmétique. Produits dépilatoires et de rasage. Produits de maquillage. Lait, lotion, gel de toilette. Préparation pour nettoyer. Produits pour le gommage de la peau ; gel pour la douche et le bain ; bain moussant ; gel, lotion et crème nettoyant le visage et le corps. Préparation cosmétique pour l'amincissement. Produits cosmétiques solaires et anti solaires ; eau dynamisante pour le corps, eaux de senteur, eaux de toilette, huiles d'amande. Cotons et lingettes imprégnées de lotions cosmétiques. Tous ces produits étant issus de l'agriculture biologique ou élaborés à partir de ces produits. Produits pharmaceutiques et hygiéniques pour la médecine, produits diététiques à usage médical, compléments alimentaires préparés pour la consommation humaine à usage médical, aliments nutritionnels et diététiques sous forme de poudre ou sous forme liquide, boissons nutritionnelles et diététiques sous forme de poudre ou sous forme liquide. Fortifiants, reconstituants, stimulants, en-cas sous forme de préparations alimentaires diététiques riches en protéine. Préparations de vitamines, tisanes, thé médical, infusions médicales, préparations d'oligo-éléments pour la consommation humaine. Tous ces produits étant issus de l'agriculture biologique ou élaborés à partir de ces produits.

(300) Communautaire, le 19/08/2009, N° 008 498 578

(111) 77578

(151) 07 Octobre 2009

(210) 92813

(732) 4A SANTE INDUSTRIE
Rue Si Belaid, Oued Fodda, Chlef
ALGERIE.

LAMIZYNATE

Terbinafine

(511) 5.

Produits pharmaceutiques.

(111) 77579

(151) 05 Novembre 2009

(210) 93082

(732) ALLERGAN, INC.
2525 Dupont Drive, Irvine, CA 92612
ETATS-UNIS D'AMERIQUE.

(740) M.A. Badri

JUVEDERM FORMA

(511) 5, 10.

Préparations pharmaceutiques utilisées dans le traitement des sillons glabellaires et des rides du visage, des asymétries, des défauts et des conditions de la peau humaine. Implants dermiques, à savoir, solutions de visco-supplémentation destinées aux comblements des rides.

(111) 77580 (151) 08 Octobre 2009

(210) 92820

(732) AJPM

Villa N° 136, Bois des Cars
3, Dely Ibrahim, Alger
ALGERIE.

GABANET

جابانت

(511) 5.

Produits pharmaceutiques.

(111) 77581 (151) 15 Octobre 2009

(210) 92887

(732) EL KENDI INDUSTRIE DU MEDICAMENT

SPA
Haouch Khaouche, lotissement 2,
N°14, Dely Brahim, Alger
ALGERIE.

BRONKOTIM

THYME EXTRACT

PRIMULA LEAVES

DRIED EXTRACT SYRUP

(511) 5.

Médicament destiné à usage de la médecine humaine.

(111) 77582 (151) 19 Octobre 2009

(210) 92937

(732) ARAB PHARMA

Zone Industrielle, Ouled Saber, Sétif
ALGERIE.

GEVIS

(511) 5.

Produits pharmaceutiques.

(111) 77583

(151) 20 Octobre 2009

(210) 92948

(732) AUTOBAR GROUP LIMITED.

Société du Royaume-Uni
14 th Floor, East Wing, 389 Chiswick High Road,
Chiswick, London W4 4AJ
ROYAUME-UNI.

(740) M. Sator

ICS

(511) 30.

Café, thé, sucre, riz, tapioca, sagou, succédanés du café ; farines et préparations faites de céréales, pain, pâtisserie et confiserie, glaces comestibles ; miel, sirop de mélasse ; levure, poudre pour faire lever ; sel, moutarde ; vinaigre, sauces (condiments) ; épices ; glace à rafraîchir.

(111) 77581 (151) 15 Octobre 2009

(210) 92887

(732) EL KENDI INDUSTRIE DU MEDICAMENT

SPA
Haouch Khaouche, lotissement 2,
N°14, Dely Brahim, Alger
ALGERIE.

(111) 77584

(151) 22 Octobre 2009

(210) 92962

(732) EURL HDE MOTORS

Cité Benadjel, Boudouaou, Boumerdès
ALGERIE.



(511) 7, 12.

Machine concasseur. Remorque plateaux (véhicule) ; porte engins (véhicule).

(111) 77582 (151) 19 Octobre 2009

(210) 92937

(732) ARAB PHARMA

Zone Industrielle, Ouled Saber, Sétif
ALGERIE.

(111) 77585

(151) 27 Octobre 2009

(210) 93014

(732) ORAPI EUROPE

Une société de droit Français
5, Allée des Cèdres,
Parc Industriel de la Plaine de l'Ain
01150 Saint Vulbas
FRANCE.

(740) M. Sator

GARCIN BACTINYL

(511) 3, 5.

Préparations pour blanchir et autres substances pour lessiver ; préparations pour nettoyer, polir, dégraisser et abraser ; savons ; crèmes pour le cuir. Produits hygiéniques pour la médecine ; désinfectants; produits pour la destruction des animaux nuisibles ; fongicides, herbicides. Préparations chimiques à usage médical ou pharmaceutique ; parasitocides.

(111) 77586

(151) 11 Novembre 2009

(210) 93133

(732) SARL 3B INTERNATIONAL TRADING
IMPORT-EXPORT.

Coop Gimmo Granitex, Cité 1200 Logements,
Bt A, N°4, B.P.16000 Beb-Azzouar, Alger
ALGERIE.

franzoni

(511) 25.

Vêtements.

(111) 77587

(151) 15 Novembre 2009

(210) 93153

(732) AMGEN INC.

One Amgen Center Drive, Thousand Oaks,
California 91320-1799
ETATS-UNIS D'AMERIQUE.

(740) Abu-Ghazaleh Intellectual Property

EPOGEN

(511) 5.

Préparations pharmaceutiques.

(111) 77588

(151) 16 Novembre 2009

(210) 93176

(732) PHILIP MORRIS PRODUCTS S.A.

Une société Suisse
Quai Jeanrenaud 3
2000 Neuchâtel
SUISSE.

(740) A. Boukrami

COME TO WHERE THE FLAVOR IS

(511) 34.

Tabac brut ou manufacturé ; produits du tabac, y compris cigares, cigarettes, cigarillos, tabac à rouler, tabac à pipe, tabac à mâcher, tabac à priser, kretek ; snus ; succédanés du tabac (non à usage médical) ; articles pour fumeurs, y compris papier et tubes à cigarettes, filtres à cigarettes, boîtes à cigarettes en étain, boîtes et cendriers à cigarettes, pipes, appareils de poche à rouler les cigarettes, briquets ; allumettes.

(111) 77589

(151) 24 Novembre 2009

(210) 93229

(732) CILAG GMBH INTERNATIONAL.

Landis & Gyr- Strasse 1,
CH-6300 Zug
SUISSE.

(740) M. Sator

L'ECHOPPE DU SUD

(511) 3, 5, 16, 20.

Produits cosmétiques de toilette pour le soin et nettoyage de la peau et des cheveux. Préparations topiques médicamenteuses pour le traitement de la peau et des cheveux. Prospectus, magazines, publications, imprimés. Présentoirs.

(111) 77590

(151) 25 Novembre 2009

(210) 93235

(732) SARL PHARMIDAL

144, Zone Industrielle le Rhumel,
25000 Constantine
ALGERIE.

BUCCOCLEAN

BENZYDAMINE

HYDROCHLORIDE

(511) 5.

Produits pharmaceutiques à usage humain.

(111) 77591

(151) 25 Novembre 2009

(210) 93240

(732) ASAHİ GLASS COMPANY, LIMITED.
12-1, Yurakucho 1-Chome,
Chiyoda-Ku, Tokyo 100-8405
JAPON.

(740) Abu-Ghazaleh Intellectual Property

TEMPERLITE

(511) 12.

Vitres en verre pour véhicules, et autres parties d'automobiles compris dans cette classe.

(111) 77592 (151) 26 Novembre 2009

(210) 93257

(732) LABORATOIRE HRA PHARMA, SA
15, Rue Béranger,
75003 Paris
FRANCE.

(740) N.E. Djelliout



(511) 5.

Produits pharmaceutiques de contraception d'urgence dans les 120 heures (6 jours) suite à un rapport non protégé ou à un échec de contraception.

(111) 77593 (151) 21 Décembre 2009

(210) 93457

(732) SARL VETOPHARM PRO
144, Zone Industrielle le Rhumel,
25000 Constantine
ALGERIE.

ERYTHRO - STRESS

ERYTHROMYCINE

VITAMINES

(511) 5.

Produits pharmaceutiques à usage vétérinaire.

(111) 77594 (151) 24 Décembre 2009

(210) 93539

(732) COLGATE-PALMOLIVE COMPANY.
300 Park Avenue, New York, NY 10022
ETATS-UNIS D'AMERIQUE.

(740) A. Boukrami

PRO-ARGIN

(511) 3, 5, 21.

Produits pour les soins de la bouche non médicamenteux. Produits médicinaux pour les soins de la bouche. Brosses à dents.

(111) 77595 (151) 24 Décembre 2009

(210) 93545

(732) ON OPTIMUM NUTRITION LIMITED.
Une société anonyme Irlandaise
Glanbia plc, Glanbia House, Kilkenny City,
IRLANDE.

(740) M. Sator

HYDROWHEY

(511) 5.

Suppléments diététiques et nutritionnels ; suppléments alimentaires diététiques; tablettes nutritionnelles; suppléments vitaminés et minéraux; mélanges à boire pour le remplacement de repas et la supplémentation diététique; mélanges pulvérulents pour boissons de supplémentation nutritionnelle et ingrédients nutritionnels pour diverses boissons à base de poudre destinées à être mélangées; boissons prêtes à être consommées.

(111) 77596 (151) 17 Février 2010

(210) 100461

(732) LG ELECTRONICS INC.
Société organisée et existante sous les lois de la République de Corée.
20, Yeouido-Dong, Yeongdeungpo-Gu,
Seoul, 150-721
REPUBLIQUE DE COREE.

(740) M. Sator

Twin Tub

(511) 7.

Machines électriques à laver le linge ; lave-vaisselle électriques ; aspirateurs électriques.

(300) KR, le 17/12/2009, N° 40-2009-0062457

(111) 77597

(151) 19 Mai 2009

(210) 91523

(732) Monsieur KANOUNI Saad
Cité 264 lotissements, Ain-Oulmène,
Sétif
ALGERIE.





(511) 29, 30.

Fruits et légumes conservés, séchées et cuits ; gelées. Sucre, levure, pâtisserie et confiserie, vinaigre, épices, café, thé, cacao, riz, sagou, farines et préparations faites de céréales, miel.

(111) 77598

(151) 30 Août 2009

(210) 92517

(732) SOCIETE GENERALE ALGERIE
Résidence El Karma, 16015
Gué de Constantine, Bir Khadem
Alger
ALGERIE.

REZKI+

(511) 36.

Affaires financières.

(111) 77599

(151) 16 Septembre 2009

(210) 92634

(732) Monsieur OUDIAI Mohamed Lamine
N°50, Route Nationale N°11, Ain-Benian,
Alger
ALGERIE.



(511) 7.

Marteaux (parties de machines).

(111) 77600

(151) 17 Septembre 2009

(210) 92649

(732) ETS HABIBI COSMETIQUE
Parfumerie et Produit Cosmétique
Monsieur MANSOURI Mohamed
Cité Belle Vue, B.P. N°193, EI-OUED 39000
ALGERIE.

HABIBI

BY HABIBI

(511) 3.

Parfums.

(111) 77601

(151) 23 Septembre 2009

(210) 92674

(732) SARL BISCUITERIE CONFISERIE TASSILI
Route de Ain Turk, Bouira,
ALGERIE.

DELUX

(511) 30.

Biscuiterie, confiserie.

(111) 77602

(151) 06 Octobre 2009

(210) 92798

(732) Cadbury Egypt Group for Food Industries Co.
2nd Industrial Zone B2, Plot A/4, 10th of Ramadan
City, Sharkeya,
EGYPTE.

(740) A. Boukrami



(511) 30.

Confiserie non médicamenteuse ; chocolat, confiserie de chocolat ; sucreries, confiserie glacée, confiserie réfrigérée ; gâteaux, biscuits et gaufrettes ; boissons alimentaires ; gommes à mâcher.

(111) 77603 (151) 15 Octobre 2009

(210) 92901

(732) EL KENDI INDUSTRIE DU MEDICAMENT. SPA
Haouch Khaouche, lotissement 2, N°14,
Delly Brahim, Alger
ALGERIE.

DAKTAZOL

MICONAZOLE ORAL GEL

(511) 5.

Médicament destiné à usage de la médecine humaine.

(111) 77604 (151) 09 Décembre 2009

(210) 93357

(732) SARL ISOPHARM ALGERIE
Zone Industrielle El-Tarf,
Ouled Rahmoune, Khroub
ALGERIE.

HASSALYSE®

(511) 5.

Médicaments.

(111) 77605 (151) 13 Mai 2009

(210) 91463

(732) Monsieur MAKHZOUNI Mourad
21, Rue Soudani AbdelKader,
Belouizdad, Alger
ALGERIE.



(511) 24.

Tissus et produits textiles non compris dans d'autres classes, couvertures de lit et de tables.

(111) 77606 (151) 13 Juillet 2009

(210) 92110

(732) PARFUMS JEAN JACQUES VIVIER
14, Rue Charles Martigny,
94700 Maison Alfort
FRANCE.

(740) M. Sator

10th Avenue FEMME

(511) 3.

Préparation pour blanchir et autres substances pour lessiver ; préparations pour nettoyer, polir, dégraisser et abraser ; savons, parfumerie, huiles essentielles, cosmétiques, lotions pour les cheveux, dentifrices.

(111) 77607 (151) 12 Août 2009

(210) 92392

(732) ROTAM LIMITED.
7th Floor-Cheung Tat Centre,
18, Cheung Lee Street
Chai Wan, Hong Kong
CHINE.

(740) Abu-Ghazaleh Intellectual Property

ROTAM

(511) 1, 35, 44.

Produits chimiques destinés à l'agriculture et à sylviculture ; engrais. Services de vente au détail, services de vente en gros et de distribution relatifs aux insectes, pesticides, fongicides, herbicides, parasitocides, produits pour la destruction des animaux nuisibles. Services vétérinaires et agricoles, services de vente relatifs aux recherches vétérinaires et aux recherches scientifiques agricoles.

(111) 77608 (151) 18 Août 2009

(210) 92441

(732) RAGASCO AS
Postboks 50,
2831 Raufoss
NORVEGE.

(740) A. Boukrami



(511) 9, 20, 40, 42.

Appareils et instruments scientifiques, nautiques, géodésiques, cinématographiques et optiques ainsi qu'appareils et instruments de pesage, de mesurage, de signalisation, de contrôle, de secours et d'enseignement en matière de secours ; appareils et instrument pour la conduite, la réparation, la transformation, l'accumulation, le réglage ou la commande du courant électrique ; appareils pour l'enregistrement, la transmission et le calcul du son et des images ; supports d'enregistrement magnétiques ; albums de gramophones ; distributeurs et mécanismes pour appareils à prépaiement ; caisses enregistreuses ; machines à calculer ; équipements informatiques et ordinateurs ; extincteurs ; y compris valves et équipements par valves . Meubles, glaces (miroirs), cadres ; produits, non compris dans d'autres classes, en bois, liège, roseau, jonc, osier, corne, os, ivoire, baleine, écaille, ambre, nacre, écume de mer, succédanés de toute ces matières ou matières plastiques, y compris conteneurs de composites à haute pression et à basse pression pour gaz, liquides et air. Traitement de matériaux, y compris la production de conteneurs de composites à haute pression et à basse pression pour gaz, liquides et air services scientifiques et technologiques ainsi que services de recherche et de conception y relatifs ; services d'analyses et de recherches industrielles ; conception et développement de matériels informatiques et de logiciels, y compris développement et conception de produits composites, développement de conteurs de composites à haute pression et à basse pour gaz, liquides et air, ainsi que développement de valves et équipements pour valves

(111) 77609 (151) 03 Septembre 2009

(210) 92565

(732) SOCIETE TUNISIENNE DE FABRICATION DE MOUSSE ET MATELAS A RESSORTS «POLYMOUSSE-POLYFLEX»
Route de Sousse KM 6 GP1, Megrine 2033 TUNISIE.

(740) A. Boukrami



(511) 10, 20.

Matelas à usage médical, oreillers à usage médical. Matelas à usage médical, sommiers de lits, literie à l'exception du linge de lit, oreillers non à usage médical.

(111) 77610

(151) 03 Septembre 2009

(210) 92566

(732) SOCIETE TUNISIENNE DE FABRICATION DE MOUSSE ET MATELAS A RESSORTS «POLYMOUSSE-POLYFLEX»
Route de Sousse KM 6 GP1, Megrine 2033 TUNISIE.

(740) A. Boukrami



(511) 10, 20.

Matelas à usage médical, oreillers à usage médical. Matelas à usage médical, sommiers de lits, literie à l'exception du linge de lit, oreillers non à usage médical.

(111) 77611

(151) 03 Septembre 2009

(210) 92571

(732) SOCIETE TUNISIENNE DE FABRICATION DE MOUSSE ET MATELAS A RESSORTS «POLYMOUSSE-POLYFLEX»
Route de Sousse KM 6 GP1, Megrine 2033 TUNISIE.

(740) A. Boukrami

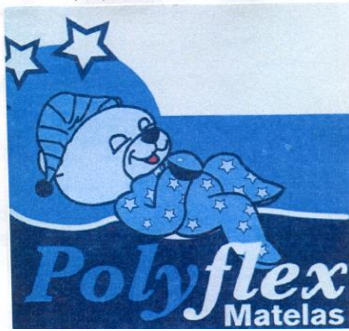

(511) 10, 20.

Matelas à usage médical, oreillers à usage médical. Matelas à usage médical, sommiers de lits, literie à l'exception du linge de lit, oreillers non à usage médical.

(111) 77612

(151) 08 Septembre 2009

(210) 92583

(732) SARL GU MEI ALUMINIUM ALGERIE
Lotissement 07, GRP PRP N°81,
Baba Ali, Alger
ALGERIE.



(511) 6.

Aluminium.

(111) 77613

(151) 15 Septembre 2009

(210) 92616

(732) NGC NETWORK INTERNATIONAL, LLC
Société organisée et existante sous les lois de
l'Etat du Maryland, U.S.A.
1145 17th Street, NW, Washington DC 20036
ETATS-UNIS D'AMERIQUE.

(740) M. Sator

LIVE CURIOUS

(511) 41.

Services de divertissement du genre télévision et programmation d'émissions d'aventure, dramatiques et documentaires ; provision d'informations en ligne dans le domaine d'émissions d'aventure, dramatiques et documentaires ; provision d'une base de données informatisée en ligne proposant des informations dans le domaine d'émissions d'aventure, dramatiques et documentaires ; services de divertissement du genre divertissement audiovisuel proposant des émissions de télévision d'aventure, dramatiques et documentaires transmis par internet et des dispositifs de communication sans fil ; publication en ligne de publications électroniques ; services de divertissement, notamment, blogs proposant des opinions personnelles dans le domaine de centres d'intérêt généraux et d'émissions d'aventure, dramatiques et documentaires.

(111) 77614

(151) 23 Septembre 2009

(210) 92679

(732) ALTIN SEHIR GIDA DAN. INS. SAN. VE
DIS TIC LTD STI
Fulya Mah, Ali Sami Yen Sk. Koru APT.NO 3/A
Kat: 2 D:31 Sisli, Istanbul,
TURKEY.

(740) Abu-Ghazaleh Intellectual Property



(511) 29, 43.

Viande, poisson, volaille et gibier, extraits de viande ; fruits et légumes conservés, congelés, séchés et cuits ; gelées, confitures, compotes ; œufs, lait et produits laitiers ; huiles et graisses comestibles. Services de restauration (alimentation).

(111) 77615

(151) 24 Septembre 2009

(210) 92685

(732) SARL AMNE ETARIK
Zone Industrielle Hassi Ameur, Oran
ALGERIE.

M O R A H A

M O R : Morakaba

A : Automobile

H A : Hassi Ameur

(511) 42.
Contrôle technique de véhicule.

(111) 77616 (151) 12 Octobre 2009

(210) 92846

(732) LES LABORATOIRES INPHA-MEDIS SPA
8, Rue Prosper Dubourg,
Annaba
ALGERIE.

FUROLIX

Furosémide

(511) 5.
Médicament destiné à la médecine humaine.

(111) 77617 (151) 12 Octobre 2009

(210) 92854

(732) Monsieur ZINE Lalmi
Cité FRERI II, Groupe I N°10,
El-Hamiz, Alger
ALGERIE.

Flavia

(511) 3.
Produits cosmétiques.

(111) 77618 (151) 15 Octobre 2009

(210) 92885

(732) AL ASEEL COMPANY LIMITED.
P.O. Box 23236,
Riyadh 11426
ARABIE SAOUDITE.

(740) Abu-Ghazaleh Intellectual Property

الجواد الأصيل

(511) 25.
Vêtements, Chaussures, chapellerie.

(111) 77619 (151) 18 Octobre 2009

(210) 92921

(732) COSMA EMTE, S.L.
Viriato 47,
08014 Barcelona
ESPAGNE.

(740) N.E. Djellout

COMSA EMTE

(511) 35, 37, 39, 40, 42.

Services de gestion des affaires commerciales; services relatifs à l'attribution de concessions de chemin de fer; de concessions autoroutières et de concessions immobilières. Construction; réparation; services d'installation. Services de transport ; services de stationnement. Services de traitement, de transformation, de recyclage et de destruction des déchets, services de traitement des eaux. Services scientifiques et technologiques ainsi que services de recherches et de conception y relatifs; services d'analyses et de recherches industrielles; conception et développement d'ordinateurs et de logiciels.

(300) ES, le 07/05/2009, N° 2874874

(111) 77620

(151) 03 Novembre 2009

(210) 93053

(732) SANOFI-AVENTIS
174, Avenue de France,
75013 Paris
FRANCE.

(740) M. Sator



(511) 9, 16, 38, 41.

Cdroms et programmes informatiques liés aux diabètes. Brochures, livres, catalogues, prospectus, manuel et autres imprimés. Services de télécommunications liés à l'information pharmaceutique, services pour communi-

cation d'informations médicales et pharmaceutiques via les réseaux informatiques mondiaux. Services pour la diffusion de programmes radio et de télévision. Services d'éducation et d'enseignement liés à la santé, particulièrement éducation quant à la prévention et au traitement des diabètes.

(111) 77621 (151) 04 Novembre 2009

(210) 93066

(732) HESCO BASTION LIMITED.
Unit 37, Knowsthorpe Gate,
Cross Green Industrial Estate,
Leeds, LS9 0NP
ROYAUME-UNI.

(740) Abu-Ghazaleh Intellectual Property

MIL

(511) 6, 19.

Bastions et gabions au moins partiellement métalliques.
Bastions et gabions non métalliques.

(111) 77622 (151) 08 Novembre 2009

(210) 93092

(732) SAUDI ARABIAN OIL COMPANY
Une société à responsabilité limitée créée par
décret Royal selon les lois du Royaume d'Arabie
Saoudite
1 Eastern Avenue, Dhahran 31311,
ARABIE SAOUDITE.

(740) M. Sator



(511) 9, 16, 41, 42.

Programmes informatiques multimédia interactif et logiciels dans le domaine de l'histoire, des sciences, de la géographie, de la biographie, de la culture, de l'art, de l'énergie, de la technologie et relatifs au royaume d'Arabie Saoudite ; jeux électriques interactifs ; jeux vidéos interactifs ; enregistrement audio et vidéo analogique et numérique sur bande, sur disque, sur supports d'enregistrement, DVD's, CD's, cassettes, disque d'ordinateur ou autres supports d'enregistrement ; films cinématographiques ; programmes informatiques enregistrés et téléchargeables ; logiciels informatiques enregistrés et téléchargeables, jeux d'ordinateurs pour utili-

sation sur un moniteur externe ; appareils pour l'enregistrement, pour la production, pour l'édition, pour la reproduction et la transmission du son, de la vidéo, de données et d'images ; cassettes audio, lecteurs CD et les lecteurs et enregistreurs DVD ; radios terrestres et par satellite, téléviseurs ; ordinateurs CD et les lecteurs et enregistreurs DVD ; radios terrestres et par satellite, téléviseurs ; ordinateurs, cartes mémoire et lecteurs d'ordinateur ; logiciels ; caméras, pellicules photographiques, caméras numériques et cartes mémoire ; téléphones, téléphones mobiles ; assistants numériques personnels («PDA») ; agendas électroniques ; livres électroniques ; appareils et logiciels, et jeux vidéos ; matériel pour jeux d'ordinateurs contenant des lecteurs de mémoire, à savoir disques, vendus en unité destinés aux salons informatiques de jeux ; calculatrices ; tapis de souris ; appareils optiques ; y compris les jumelles, les télescopes, les périscopes, les microscopes, verres et lentilles grossissants, prismes, lunettes de soleil et de vue ; appareils de mesure, de signalisation, de contrôle, d'analyse, d'enregistrement du taux de lumière, du son, de la longueur, de la hauteur, de la vitesse, de l'écoulement du fluide, de la température, de l'humidité, de la pression, du poids, du volume, de la profondeur, du magnétisme, de l'électricité, de caractéristiques de surface, des données, et des images ; règles, compas, balances, aimants décoratifs, aimants, piles ; cartes magnétiques ; programmes d'ordinateur, à savoir logiciels reliant les vidéo et fichiers audio numérisés à un réseau informatique mondial d'information ; cartes d'identification et de sécurité ; équipement électronique de toutes sortes destiné au grand public ; et parties et accessoires de ces produits. Papier et articles en papier ; cartons et articles en cartons ; publications imprimées incluant les livres, magazines, journaux, bulletin, catalogues, manuels, tous en format imprimé ; répertoires, affiches, gravures, lithographies, blocks en bois pour la reproduction d'œuvres d'arts ; photographies, cartes géographiques, almanachs, calendriers, papeterie, blocs-notes, cahiers, couvertures de livres, carnets de rendez-vous, livres pour la gestion du temps ; ensemble de papier à lettres et d'enveloppes ; cartes postales, cartes-cadeaux, cartes de places, cartes de vœux, faïences-part ; blocs-notes ; règles, albums, carnets d'adresses, classeurs de livres et de papier, livres d'images, carnets de bord, bulletins de bord, accessoires de bureau, coupe-papiers, tapis de souris, livres de coloriages, livres d'activités, carnets à dessins, albums autocollants, pâte à modeler ; agrafeuses, gommes, taille-crayons, stylos, crayons, feutres marqueurs, crayons de couleurs, surligneurs, craie ; trousse d'écoliers ; presse-papiers ; fournitures de bureau ; fournitures scolaires ; matériels éducatif et pédagogique ; autocollants, décalcomanie, applications, cartes de vente ; étiquettes d'identification ; chapeaux en papier, serviettes en papier ; sacs surprises pour réceptions, papier, décorations en papier de table, sets de table en papier ; serre-livres, étuis pour passeports, drapeaux, bannières et banderoles en papier ; feuilles en papier et en plastique, sacs et sachet d'emballage et de conditionnement. Services de musées ; expositions d'art ; services d'éducation, à

savoir organisation et conduite des expositions, des ateliers, des séminaires, des stages de formation, des conférences, des conférences pédagogiques, visites guidées, présentations de films et de vidéos dans les domaines de l'histoire, l'archéologie, la géographie, la biographie, la culture, l'art, la science, l'énergie, l'économie, la technologie, le pétrole, la religion ; services éducatifs pour enfants ; divertissements et centres d'attractions pour enfants, à savoir les aires de jeux interactifs ; démonstrations pédagogiques ; organisation et conduite d'expositions et présentations et expositions interactives relatives au Royaume d'Arabie Saoudite dans le domaine de la science, l'histoire, la culture ; organisation et conduite des compétitions scolaires ; services de bibliothèque ; services de location et de prêt de livres, de CD, de DVD ; enregistrements de références bibliothécaires littéraires et documentaires ; services de publication, à savoir édition de livres éducatifs, service de publication, à savoir édition de livres éducatifs, service de publications électroniques en ligne (non téléchargeables), publication de livres et de revues électroniques en ligne, la publication électronique de textes et d'œuvres graphiques des tiers sur CD, DVD et en ligne ; critiques de livres en ligne ; services de divertissement à savoir, cinémas, interprétation visuelle et audio, production et / ou distribution et / ou présentation des programmes pour la télévision, télévision par câble, télévision numérique, télévision par satellite, réseau informatique mondial, et radio terrestre et par satellite ; production de films cinématographiques ; service de jeux via un réseau mondial (non téléchargeable) ; service de magazines en ligne (non téléchargeables) ; nouvelles, services de divertissement et d'enseignement fournis par une base de données informatique en ligne et une base de données interactive. Services d'information universitaire en ligne ; services d'accès en ligne aux informations concernant les universités ; bulletins de bord en ligne ; services scientifiques et technologiques, recherche et conception ; analyse industrielle et services d'ingénierie pour la construction et l'évaluation des conditions de propriété, gestion des équipements, réparation et restauration ; surveillance de la construction et consultation concernant l'environnement ; gestion de bases de données, services informatiques, à savoir promotion des intérêts des universités ; intégration, conception et maintenance d'un système informatique ; services de recherche ; services scientifiques et technologiques et recherche ; analyse industrielles et services de recherche.

(111) 77623 (151) 09 Novembre 2009

(210) 93103

(732) SOCIETE DE MEDECINE DE TRAVAIL
DES INDUSTRIES ELECTRIQUES ET
GAZIERES-SMT
07, Chemin Fernane Hanafi,
Hamma, Alger
ALGERIE.



(511) 44.
Services médicaux.

(111) 77624 (151) 12 Novembre 2009

(210) 93137

(732) HORMICEMEX, S.A.
Calle Hernandez De Tejada, 1
28027 Madrid
ESPAGNE.

(740) Abu-Ghazaleh Intellectual Property

IBERSEC

(511) 19.
Matériaux de construction non métalliques ; tuyaux rigides non métalliques pour la construction ; asphalte, poix et bitume ; constructions transportables non métalliques ; monuments non métalliques.

(111) 77625 (151) 15 Novembre 2009

(210) 93152

(732) PwC BUSINESS TRUST
300 Madison Avenue, New York,
New York 10017
ETATS-UNIS D'AMERIQUE.

(740) Abu-Ghazaleh Intellectual Property

PWC TAX & LEGAL

(511) 35, 36, 45.
Conseils en organisation et gestion d'entreprises. Services de conseils en fiscalité ; services de mise en conformité fiscale ; établissement de déclarations fiscales ; services de conseils et d'information dans le domaine des finances, d'épargne, de retraite des employés et plans de pension ; pour couvrir en particulier les transferts d'affaires et les plans de l'épargne d'employée. Services juridiques.

(111) 77626 (151) 16 Novembre 2009

(210) 93170

(732) PARFUMS JEAN JACQUES VIVIER.
14, Rue Charles Martigny,
94700 Maison Alfort
FRANCE.

(740) M. Sator

10th Avenue NOVICE LIGHT

(511) 3.

Préparation pour blanchir et autres substances pour lessiver ; préparations pour nettoyer, polir, dégraisser et abraser ; savons, parfumerie, huiles essentielles, cosmétiques, lotions pour les cheveux ; dentifrices.

(111) 77627 (151) 16 Novembre 2009

(210) 93173

(732) PARFUMS JEAN JACQUES VIVIER.
14, Rue Charles Martigny,
94700 Maison Alfort
FRANCE.

(740) M. Sator

10th Avenue PARIS

(511) 3.

Préparation pour blanchir et autres substances pour lessiver ; préparations pour nettoyer, polir, dégraisser et abraser ; savons, parfumerie, huiles essentielles, cosmétiques, lotions pour les cheveux ; dentifrices.

(111) 77628 (151) 16 Novembre 2009

(210) 93174

(732) PARFUMS JEAN JACQUES VIVIER.
14, Rue Charles Martigny,
94700 Maison Alfort
FRANCE.

(740) M. Sator

10th Avenue MAIDA BY NIGHT

(511) 3.

Préparation pour blanchir et autres substances pour lessiver ; préparations pour nettoyer, polir, dégraisser et abraser ; savons, parfumerie, huiles essentielles, cosmétiques, lotions pour les cheveux ; dentifrices.

(111) 77629 (151) 19 Novembre 2009

(210) 93193

(732) LG ELECTRONICS INC.
Société organisée et existante sous les lois de la République de Corée
20, Yoido-Dong, Yongdungpo-Gu, Seoul,
REPUBLIQUE DE COREE.

(740) M. Sator

Live BORDERLESS

(511) 9.

Combinés téléphoniques; téléphones portables; appareils de communications portables, à savoir combinés, émetteurs-récepteurs portatifs, téléphones par satellite et assistants personnels numériques; téléphones portables ; lecteurs de MP3; téléviseurs; clés UBS; lecteurs d'émissions multimédia numériques ; casques pour téléphones portables ; chargeurs pour portables, moniteurs pour ordinateurs, ordinateurs portables ; ordinateurs ; lecteurs de DVD ; lecteurs de disques dur portables ; appareils pour l'enregistrement, la transmission ou la reproduction de sons ou d'images pour usage en télécommunications ; appareils pour l'enregistrement, la transmission ou la reproduction de sons ou d'images ; logiciels pour téléphones portables, lecteurs de DVD pour cinémas maison ; haut-parleurs pour cinémas maison ; récepteurs audiovisuel pour cinémas maison ; projecteurs pour cinémas maison ; circuits intégrés ; récepteurs audio.

(300) KR, le 18/06/2009, N° 40-2009-0028696

(111) 77630 (151) 25 Novembre 2009

(210) 93238

(732) S A R L CACE 2 R
97, Boulevard Emir-Khaled,
Bologhine, Alger
ALGERIE.



(511) 3.

Préparation pour blanchir et autres substances pour lessiver. Préparation pour nettoyer, polir, dégraisser et abraser, savons ; parfumerie, huiles essentielles, cosmétiques, lotions pour les cheveux ; dentifrices.

(111) 77631 (151) 30 Novembre 2009

(210) 93282

(732) NISSAN JIDOSHA KABUSHIKI KAISHA
(NISSAN MOTOR CO., LTD.)
No.2 Takaracho, Kanagawa-Ku,
Yokohama-Shi, Kanagawa-Ken
JAPON.

(740) Abu-Ghazaleh Intellectual Property

JUKE

(511) 12.

Automobiles, wagons, chariots, fourgons (véhicules), utilitaires sport, autobus, véhicules de camping, voitures de sport, voitures de course, camions, chariots élévateurs à fourche et tracteurs de manutention (tracteurs) ainsi qu'éléments de structure et leurs garnitures, tracteurs ; avertisseurs contre le vol des véhicules ; rondelles adhésives de caoutchouc pour la réparation de pneus ou de chambres à air ; tous copris dans cette classe.

(111) 77632 (151) 07 Décembre 2009

(210) 93343

(732) OVH
Société par actions simplifiée
2, Rue Kellermann à Roubaix 59100,
FRANCE.

(740) A. Boukrami

OVH

(511) 9, 35, 36, 38, 39, 41, 42.

Interfaces informatiques, logiciels, programmes d'ordinateur; lecteurs informatiques ; processeurs, microprocesseurs ; mémoires pour ordinateur; ordinateurs; périphériques d'ordinateurs. Gestion de fichiers informatiques ; recueil de données dans un fichier central ; recherche d'informations dans des fichiers informatiques ; location d'espaces publicitaires ; location de temps publicitaire sur tout moyen de communication ; publication de textes publicitaires ; diffusion d'annonces publicitaires ; publicité en ligne sur un réseau informatique. Transfert électronique de fonds ; opérations financières. Communication par terminaux d'ordinateurs ; diffusion de programmes de télévision ; diffusion de programmes radiophoniques ; location d'appareils de télécommunication. Entreposage de supports de données ou de documents stockés électroniquement ; services d'expédition ; messagerie. Organisation et conduite de

conférences, colloques, séminaires ; formation pratique. Conversion de données et de programmes informatiques ; duplication de programmes informatiques ; hébergement de sites informatiques ; conception, installation, mise à jour et maintenance de logiciels informatiques ; reconstitution de bases de données ; conception de systèmes informatiques.

(111) 77633 (151) 07 Décembre 2009

(210) 93344

(732) OVH
Société par actions simplifiée
2, Rue Kellermann à Roubaix 59100,
FRANCE.

(740) A. Boukrami

KIMSUFU

(511) 9, 35, 36, 38, 39, 41, 42.

Interfaces informatiques, logiciels, programmes d'ordinateur; lecteurs informatiques ; processeurs, microprocesseurs ; mémoires pour ordinateur; ordinateurs; périphériques d'ordinateurs. Gestion de fichiers informatiques ; recueil de données dans un fichier central ; recherche d'informations dans des fichiers informatiques ; location d'espaces publicitaires ; location de temps publicitaire sur tout moyen de communication ; publication de textes publicitaires ; diffusion d'annonces publicitaires ; publicité en ligne sur un réseau informatique. Transfert électronique de fonds ; opérations financières. Communication par terminaux d'ordinateurs ; diffusion de programmes de télévision ; diffusion de programmes radiophoniques ; location d'appareils de télécommunication. Entreposage de supports de données ou de documents stockés électroniquement ; services d'expédition ; messagerie. Organisation et conduite de conférences, colloques, séminaires ; formation pratique. Conversion de données et de programmes informatiques ; duplication de programmes informatiques ; hébergement de sites informatiques ; conception, installation, mise à jour et maintenance de logiciels informatiques ; reconstitution de bases de données ; conception de systèmes informatiques.

(111) 77634 (151) 17 Décembre 2009

(210) 93440

(732) SOCIETE ALGERIENNE DE GESTION DU
RESEAU DE TRANSPORT DE L'ECTICITE
GRTE.SPA
Route Nationale N°38, Immeuble des 500 bu-
reaux, Gué de Constantine, Alger
ALGERIE.



(511) 39.
Transport.

(111) 77635 (151) 20 Décembre 2009

(210) 93446

(732) Shenzhen Success Technology Inc., Ltd.
Room 1921, F19, Huaneng Building,
Shennan Middle Road, Futian District,
Shenzhen 518031, Guangdong
CHINE.

(740) M.A. Badri



(511) 9.
Dispositifs antiparasites [électricité] ; instruments pour la navigation ; appareils téléphoniques ; visiophones ; appareils de navigation pour véhicules [ordinateurs de bord] ; téléphones portables ; appareil de navigation par satellites ; talkies-walkies ; instruments de communication optiques ; dispositifs d'échanges téléphoniques commandés par un programme ; ordinateurs blocs-notes récepteurs [audio, vidéo] ; appareils photographiques ; magnétoscopes ; appareils d'intercommunication.

(111) 77636 (151) 21 Décembre 2009

(210) 93465

(732) EPE / SPA
Entreprise Tracteurs Agricoles
Par Abréviation ETRAG
Oued Hamimime, B.P. 74, Khroub Centre
Constantine
ALGERIE.

(740) M. B. Ammara



(511) 12.
Tracteurs agricoles.

(111) 77637 (151) 24 Décembre 2009

(210) 93535

(732) SARL FAMILI SHOP (SUPER ET HYPER-MARCHE)
12, Rue Aissat Idir, Blida,
ALGERIE.



(511) 35.
Gestion des affaires commerciales, administration commerciale, travaux de bureau.

(111) 77638 (151) 22 Octobre 2009

(210) 92967

(732) Madame AOUANOUK Feryal Ibtissem
Née KARA
31, Avenue Mekerkeb Benyoucef, Blida
ALGERIE.



(511) 35.
Importation des produits pharmaceutiques.

(111) 77639 (151) 24 Décembre 2009

(210) 93541

(732) JanSport Apparel Corp.
Concord Plaza, 201 Baynard Building,
Silverside Road, Wilmington, Delaware 19810
ETATS-UNIS D'AMERIQUE.

(740) A. Boukrami

BUILT TO RESIST

(511) 18, 25.

Cuir et imitations du cuir, produits en ces matières non compris dans d'autres classes; peaux d'animaux; malles et valises; parapluies, parasols et cannes; fouets et sellerie. Vêtements, chaussures, chapellerie.

(111) 77640 (151) 24 Juin 2009

(210) 91912

(732) PROMAT GMBH
Scheifenkamp 16,
40878 Ratingen
ALLEMAGNE.

(740) Abu-Ghazaleh Intellectual Property

Promaspray

(511) 17, 19.

Matières isolantes ; matières ignifuges ; matières à calfeutrer, à étouper ou jointoyer. Matériaux de construction non-métalliques dotés de propriétés antiacoustiques, calorifuges ou ignifuges et pour surfaces de contact.

(111) 77641 (151) 12 Octobre 2009

(210) 92850

(732) Monsieur CHAUCHE Mustapha
19, Route de la Mosquée, Sebala,
Draria, Alger
ALGERIE.



(511) 35.

Salon a but commercial et publicitaire.

(111) 77642

(151) 11 Août 2009

(210) 92381

(732) Monsieur CHARFAOUI Said
Ain-Oulemène, Sétif,
ALGERIE.



(511) 30.

Thé.

(111) 77643

(151) 22 Septembre 2009

(210) 92661

(732) Madame Liliane SCHUELLER
Epouse BETTENCOURT
18, Rue Delabordère,
92200 Neuilly-Sur-Seine
FRANCE.

(740) Dj. Sator

PRIX LILIANE BETTENCOURT POUR L'INTELLIGENCE DE LA MAIN

(511) 35, 36, 41, 42, 45.

Mécénat d'entreprises ; parrainage (publicité) , à savoir assistance en matière de communication services de relations publiques pour fondations, instituts de recherche, hôpitaux, organisations et autres établissements impliqués dans ou se consacrant à la recherche et à la formation scientifique, médicale et biomédicale, à la vie culturelle et à l'action sociale et humanitaire. Mécénat ; parrainage financier, à savoir investissement de capitaux, constitution de capitaux, attribution de subventions, de financements et de libéralités ou participation au financement pour fondations, instituts de recherche, hôpitaux, organisations et autres établissements impliqués dans ou se consacrant à la recherche et à la formation scientifique, médicale et biomédicale, à la vie cultu-

relle, à l'action sociale et humanitaire. Services de collecte de fonds pour des œuvres de bienfaisance, allocation de bourses, de récompenses et de pensions pour des organisations et autres établissements impliqués dans ou se consacrant à la recherche et à la formation scientifique, médicale et biomédicale, à la vie culturelle et à l'action sociale et humanitaire. Organisation et remise de prix, de récompenses, d'événements, organisation de campagnes d'information dans le domaine de la recherche et de la formation scientifique, médicale et biomédicale, de la vie culturelle et de l'action sociale et humanitaire. Organisation et conduite d'ateliers de formation, de colloques, conférences, forums, congrès, séminaires ou symposiums, salons ou expositions ou manifestations professionnelles ou non à buts culturels ou éducatifs dans le domaine de la recherche et de la formation scientifique, médicale et biomédicale, de la vie culturelle et de l'action sociale et humanitaire. Activités culturelles. Production, organisation et réalisation d'œuvres musicales et/ou audio-visuelles dans le domaine de la recherche et de la formation scientifique, médicale et biomédicale, de la vie culturelle et de l'action sociale et humanitaire. Acquisition ou encouragement à la création d'œuvres d'art pour les musées, expositions ou présentations destinées au public. Edition et publication de textes (autres que publicitaires), d'illustrations, de livres, de revues, de journaux, de périodiques, de lettres d'information et de publications dans le domaine de la recherche et de la formation scientifique, médicale et biomédicale, de la vie culturelle et de l'action sociale et humanitaire. Fourniture d'aide professionnelle bénévole par l'assistance éducative (l'éducation), la fourniture d'informations et de conseils, l'aide à l'organisation de séminaires, de colloques, d'expositions, de manifestations et de conférences dans le domaine de la recherche et de la formation scientifique, médicale et biomédicale, de la vie culturelle et de l'action sociale et humanitaire. Services de lobbying relativement au domaine de la recherche scientifique, médicale et biomédicale, de la vie culturelle et de l'action sociale et humanitaire. Soutien de la recherche scientifique, médicale, biomédicale et fondamentale dans le monde, fourniture de conseils, de travaux de recherche et d'aide à des services de recherche médicale, biomédicale et scientifique via l'encouragement de collaborations médicales, biomédicales et scientifiques pour fondations, instituts de recherche, hôpitaux, organisations et autres établissements impliqués dans ou se consacrant à la recherche et à la formation médicale, biomédicale et scientifique, à la lutte contre les grandes maladies contemporaines et à la vie culturelle et à l'action sociale et humanitaire. Recherches médicale, biomédicale et scientifique ; services de recherche, de développement dans les domaines industriel, scientifique, médical, pharmaceutique, biologique fourniture d'informations à des tiers dans les domaines industriel, scientifique, médical, biomédical, pharmaceutique, biologique; Services de lobbying relativement au domaine de la recherche et de la formation médicale, biomédicale et scientifique. Action sociale, et humanitaire. Services personnels, sociaux et humani-

naires rendus à ou par des tiers destinés à satisfaire les besoins des individus, à savoir services d'accueil, d'orientation et d'accompagnement des personnes en détresse, malades, démunies ou dans une situation précaire, luttant en faveur des libertés et des droits de l'homme dans leur démarches administratives et sociales, de recherches de partenaires, d'associations et d'organismes répondant à leurs besoins; informations et sensibilisation en matière de prévention et de dépistage des grandes maladies contemporaines. Services de lobbying relativement au domaine de l'action sociale et humanitaire.

(300) FR, le 18/03/2009, N° 09367740

(111) 77644 (151) 14 Octobre 2009

(210) 92876

(732) OPERATEUR DU SYSTEME ELECTRIQUE
Route Nationale N°38, Immeuble des 500
Bureaux, Gué de Constantine, Alger
ALGERIE.



(511) 38.
Téléconduite.

(111) 77645 (151) 05 Novembre 2009

(210) 93075

(732) AL-FAKHER FOR TOBACCO TRADING AND
AGENCIES CO., LTD.
P.O. Box 911145, Amman 11191,
Nauor, Um Elbasateen Street
JORDANIE.

(740) M.A. Badri



(511) 30.

Café, thé, cacao, sucre, riz, tapioca, sagou, succédanés du café ; farines et préparations faites de céréales, pain, pâtisserie et confiserie, glaces comestibles ; miel, sirop de mélasse ; levure, poudre pour faire lever ; sel, moutarde, vinaigre, sauces (condiments) ; épices ; glace à rafraîchir.

(111) 77646

(151) 05 Novembre 2009

(210) 93084

(732) SOCIETE INDUSTRIELLE DE TRANSFORMATION DE PAPIER EMBALLAGE ET CARTONNAGE "SITPEC"
Avenue Hédi Ouali, 8050 Hammamet,
TUNISIE.

(740) M. A. Badri



(511) 16, 35, 42.

Papier, carton et produits en ces matières, non compris dans d'autres classes ; produits de l'imprimerie; articles pour reliures ; photographies; papeterie; adhésifs (matières collantes) pour la papeterie ou le ménage; matériel pour les artistes ; pinceaux; machines à écrire et articles de bureau (à l'exception des meubles); matériel d'instruction ou d'enseignement (à l'exception des appareils) ; matières plastiques pour l'emballage (non comprises dans d'autres classes); caractères d'imprimerie ; clichés ; album, agenda, articles de papeterie pour les loisirs créatifs, articles pour l'art graphique et de dessin technique (articles de papeterie), bloc calque, bloc de coloriage, bloc de cours, bloc millimétrique, bloc-notes de classement, cahiers avec séparateurs, cahiers brochure, cahiers brouillon, cahiers classeur, cahiers d'écriture, cahiers de musique, cahiers de musique et chant, cahiers de récitation, cahiers de textes, cahiers de travaux pratiques, cahiers du professeur, cahiers piqués, cahiers reliure intégrale, cahiers reliure spirale, carnet d'adresse, carnet de bord, carnet de notes, cartes, carton ondulé, cartons à dessin, chemises pour dossiers, classeur à anneaux, classeur à levier, copies doubles, crépon, découpages, enveloppes, étiquettes, feuillet mobiles, gommettes, journal de classe, livre arrivée, livre départ, livre des polices, livre de transmission, livre d'or, livrets de correspondance, papiers cadeaux, papiers couleurs, papiers fiches, papiers kraft, papiers lisse gommé, poche cadeau, pochette, dessin, ramette commerciale, registre, répertoire, sac à papier, papier de soie, sous-chemises, stickers.

Publicité ; gestion des affaires commerciales ; administration commerciale ; travaux de bureau. Services scientifiques et techniques ainsi que services de recherches et de conception y relatifs ; services d'analyses et de recherches industrielles ; conception et développement d'ordinateurs et de logiciels.

(111) 77647

(151) 11 Novembre 2009

(210) 93131

(732) SOCIETE DES STATION THERMALES ET DES EAUX MINERALES "SOSTEM"
7, Rue de Tourcoing, 1001, Tunis
TUNISIE.

(740) M.A. Badri



(511) 32.

Bières ; eaux minérales et gazeuses et autres boissons non alcooliques ; boissons de fruits et jus fruits ; sirops et autres préparations pour faire des boissons.

(111) 77648

(151) 17 Novembre 2009

(210) 93182

(732) SMITHERS-OASIS COMPANY.
2020 Front Sreet, Suite 301,
Cuyahoga Falls, Ohio 44221
ETATS-UNIS D'AMERIQUE.

(740) Abu-Ghazaleh Intellectual Property

OASIS

(511) 17.

Mousse phénolique utilisée pour arrangements floraux, vendue en blocs, feuilles, dans des corbeilles en matières plastiques dotées d'une base en matières plastiques, sur une base en matières plastiques, en papier mâché ou en uréthane à des fins de stabilité et/ou contenir de l'eau, et emballée ou non dans du plastique pour retenir l'humidité dans des porte-bouquets, des piques et des vases ; blocs, feuilles et formes prédécoupées et préformées en mousse d'uréthane.

(111) 77649 (151) 23 Novembre 2009

(210) 93227

(732) Monsieur SIAM Mohamed l'Emir TRAITEUR
Les Délices du Palais
Cité 27 Logements, Bt A, N°1, Chéraga,
Alger
ALGERIE.



(511) 43.
Traiteur.

(111) 77650 (151) 26 Novembre 2009

(210) 93256

(732) CITADEL CAPITAL SAE
3, El Yemen St.,
El Dokki District, El Giza,
EGYPTE.

(740) Abu-Ghazaleh Intellectual Property



(511) 36.
Assurances ; affaires financières ; affaires monétaires ;
affaires immobilières.

EG, le 17/09/2009, N°236125

(111) 77651 (151) 02 Décembre 2009

(210) 93300

(732) RE/MAX INTERNATIONAL, INC.
Société organisée et existante sous les lois de
l'Etat de Colorado, USA
5075 South Syrracuse Street, Denver,
Colorado 80237
ETATS-UNIS D'AMERIQUE.

(740) M. Sator

ري/ماكس

(511) 35, 36.

Service de franchise, à savoir de consultation et d'assistance dans la gestion, l'organisation et la promotion des affaires ; service de franchise, à savoir, assistance technique dans la mise en place et/ou l'opération de bureaux de courtage ; services de création et de mise à jour de matériel publicitaire ; services de publicité par l'intermédiaire de médias électroniques et en particulier l'internet ; services de publicité dans le domaine de l'immobilier ; services de distribution et de réparation de matériels publicitaires ; services d'organisation et de conduite d'expositions dans le domaine de l'immobilier et des services immobilier franchisés ; services de déménagement et de relocalisation, à savoir, la planification et la mise en œuvre de déménagements de domiciles ou de bureaux ; services de relocalisation de personnels ; services administratifs relatifs au transport de biens ménagers pour le compte de tiers ; services d'affaires, à savoir, de gestion d'un programme pour l'enregistrement, l'évaluation, le référencement et l'organisation de vendeurs, fournisseurs et de contractants, pour le compte de tiers ; service de promotion de biens et de services pour le compte de tiers, par la mise à disposition de liens hypertexte vers les sites web de tiers ; services de promotion de la prise de conscience publique de la nécessité du dépistage du cancer du sein ; services de fourniture d'informations aux consommateurs dans le domaine de l'immobilier ; services de mercatique dans le domaine de l'immobilier ; à savoir, services en ligne comportant des visites virtuelles d'immobilier résidentiel ou commercial ; services de référencement en ligne réseaux dans le domaine immobilier, à savoir, la promotion des biens et services de tiers par la transmission de contacts d'affaires et de références ; services d'organisation d'abonnements à une chaîne de télévision ; services de ventes aux enchères dans le domaine de l'immobilier ; services d'assistance aux tiers dans le domaine de la gestion et de l'organisation des affaires pour la mise en place et l'opération d'une agence de courtage dans le domaine immobilier, à savoir, aide et assistance technique. Service de courtage immobilier ; service d'agence immobilier ; services d'agences ou de courtiers pour la location immobilière ; services d'évaluations immobilières ; services de consultants en immobilier ; services de mise

à disposition d'annonces immobilières ; services de consultants en immobilier ; services de mise à disposition d'annonces immobilières et d'informations immobilières via l'internet ; services de levée de fonds pour le dépistage et le traitement du cancer du sein ; services de projets éducatifs dans le domaine de la santé et la recherche pour le cancer du sein ; service de parrainage financier de programmes visant à la santé et au bien être de femmes et d'enfants ; services de courtage en assurance ; services de levée de fond de fonds à des fins charitables ; service de courtage en immobilier ; services de mise à disposition d'informations dans le domaine de l'immobilier à partir d'un site web, via un réseau mondial d'ordinateurs.

(111) 77652 (151) 02 Décembre 2009

(210) 93301

(732) RE/MAX INTERNATIONAL, INC.
Société organisée et existante sous les lois de l'Etat de Colorado, USA
5075 South Syracuse Street, Denver,
Colorado 80237
ETATS-UNIS D'AMERIQUE.

(740) M. Sator

RE/MAX

(511) 35, 36.

Service de franchise, à savoir de consultation et d'assistance dans la gestion, l'organisation et la promotion des affaires ; service de franchise, à savoir, assistance technique dans la mise en place et/ou l'opération de bureaux de courtage ; services de création et de mise à jour de matériel publicitaire ; services de publicité par l'intermédiaire de médias électroniques et en particulier l'internet ; services de publicité dans le domaine de l'immobilier ; services de distribution et de réparation de matériels publicitaires ; services d'organisation et de conduite d'expositions dans le domaine de l'immobilier et des services immobilier franchisés ; services de déménagement et de relocalisation, à savoir, la planification et la mise en œuvre de déménagements de domiciles ou de bureaux ; services de relocalisation de personnels ; services administratifs relatifs au transport de biens ménagers pour le compte de tiers ; services d'affaires, à savoir, de gestion d'un programme pour l'enregistrement, l'évaluation, le référencement et l'organisation de vendeurs, fournisseurs et de contractants, pour le compte de tiers ; service de promotion de biens et de services pour le compte de tiers, par la mise à disposition de liens hypertexte vers les sites web de tiers ; services de promotion de la prise de conscience publique de la nécessité du dépistage du cancer du sein ;

services de fourniture d'informations aux consommateurs dans le domaine de l'immobilier ; services de mercatique dans le domaine de l'immobilier ; à savoir, services en ligne comportant des visites virtuelles d'immobilier résidentiel ou commercial ; services de référencement en ligne réseaux dans le domaine immobilier, à savoir, la promotion des biens et services de tires par la transmission de contacts d'affaires et de références ; services d'organisation d'abonnements à une chaîne de télévision ; services de ventes aux enchères dans le domaine de l'immobilier ; services d'assistance aux tiers dans le domaine de la gestion et de l'organisation des affaires pour la mise en place et l'opération d'une agence de courtage dans le domaine immobilier, à savoir, aide et assistance technique. Service de courtage immobilier ; service d'agence immobilier ; services d'agences ou de courtiers pour la location immobilière ; services d'évaluations immobilières ; services de consultants en immobilier ; services de mise à disposition d'annonces immobilières ; services de consultants en immobilier ; services de mise à disposition d'annonces immobilières et d'informations immobilières via l'internet ; services de levée de fonds pour le dépistage et le traitement du cancer du sein ; services de projets éducatifs dans le domaine de la santé et la recherche pour le cancer du sein ; service de parrainage financier de programmes visant à la santé et au bien être de femmes et d'enfants ; services de courtage en assurance ; services de levée de fond de fonds à des fins charitables ; service de courtage en immobilier ; services de mise à disposition d'informations dans le domaine de l'immobilier à partir d'un site web, via un réseau mondial d'ordinateurs.

(111) 77653

(151) 02 Décembre 2009

(210) 93302

(732) RE/MAX INTERNATIONAL, INC.
Société organisée et existante sous les lois de l'Etat de Colorado, USA
5075 South Syracuse Street, Denver,
Colorado 80237
ETATS-UNIS D'AMERIQUE.

(740) M. Sator



(511) 35, 36.

Service de franchisage, à savoir de consultation et d'assistance dans la gestion, l'organisation et la promotion des affaires ; service de franchisage, à savoir, assistance technique dans la mise en place et/ou l'opération de bureaux de courtage ; services de création et de mise à jour de matériel publicitaire ; services de publicité par l'intermédiaire de médias électroniques et en particulier l'internet ; services de publicité dans le domaine de l'immobilier ; services de distribution et de réparation de matériels publicitaires ; services d'organisation et de conduite d'expositions dans le domaine de l'immobilier et des services immobilier franchisés ; services de déménagement et de relocalisation, à savoir, la planification et la mise en œuvre de déménagements de domiciles ou de bureaux ; services de relocalisation de personnels ; services administratifs relatifs au transport de biens ménagers pour le compte de tiers ; services d'affaires, à savoir, de gestion d'un programme pour l'enregistrement, l'évaluation, le référencement et l'organisation de vendeurs, fournisseurs et de contractants, pour le compte de tiers ; service de promotion de biens et de services pour le compte de tiers, par la mise à disposition de liens hypertexte vers les sites web de tiers ; services de promotion de la prise de conscience publique de la nécessité du dépistage du cancer du sein ; services de fourniture d'informations aux consommateurs dans le domaine de l'immobilier ; services de mercatique dans le domaine de l'immobilier ; à savoir , services en ligne comportant des visites virtuelles d'immobilier résidentiel ou commercial ; services de référencement en ligne réseaux dans le domaine immobilier, à savoir, la promotion des biens et services de tiers par la transmission de contacts d'affaires et de références ; services d'organisation d'abonnements à une chaîne de télévision ; services de ventes aux enchères dans le domaine de l'immobilier ; services d'assistance aux tiers dans le domaine de la gestion et de l'organisation des affaires pour la mise en place et l'opération d'une agence de courtage dans le domaine immobilier, à savoir, aide et assistance technique. Service de courtage immobilier ; service d'agence immobilier ; services d'agences ou de courtiers pour la location immobilière ; services d'évaluations immobilières ; services de consultants en immobilier ; services de mise à disposition d'annonces immobilières ; services de consultants en immobilier ; services de mise à disposition d'annonces immobilières et d'informations immobilières via l'internet ; services de levée de fonds pour le dépistage et le traitement du cancer du sein ; services de projets éducatifs dans le domaine de la santé et la recherche pour le cancer du sein ; service de parrainage financier de programmes visant à la santé et au bien être de femmes et d'enfants ; services de courtage en assurance ; services de levée de fond de fonds à des fins charitables ; service de courtage en immobilier ; services de mise à disposition d'informations dans le domaine de l'immobilier à partir d'un site web, via un réseau mondial d'ordinateurs.

(111) 77654

(151) 02 Décembre 2009

(210) 93307

(732) ENVIROCYCLE SYSTEMS INC.

Une société Canadienne
9, l'Orée du Bois Est, Verdun,
Québec, H3E 2A2,
CANADA.

(740) A. Boukrami

ENVIROCYCLE

(511) 7, 21.

Composteurs; tondeuses à gazon, taille-bordures électriques, sarcleuses et déplantoirs; aspirateurs de poussière, souffleries non à entraînement manuel pour de pelouse, éoliennes. Récipients pour le ménage, à savoir récipients de compost d'ordures configurés pour le recyclage ; bouteilles d'eau en plastique vendues ; pouvelles ; gants de jardinage, pots arrosoirs ; balais.

(111) 77655

(151) 02 Décembre 2009

(210) 93308

(732) ENVIROCYCLE SYSTEMS INC.

Une société Canadienne
9, l'Orée du Bois Est, Verdun,
Québec, H3E 2A2,
CANADA.

(740) A. Boukrami



(511) 7, 21.

Composteurs; tondeuses à gazon, taille-bordures électriques, sarcleuses et déplantoirs; aspirateurs de poussière, souffleries non à entraînement manuel pour de pelouse, éoliennes. Récipients pour le ménage, à savoir récipients de compost d'ordures configurés pour le recyclage ; bouteilles d'eau en plastique vendues ; pouvelles ; gants de jardinage, pots arrosoirs ; balais.

(111) 77656

(151) 20 Décembre 2009

(210) 93455

(732) SHOE BRANDING EUROP BVBA

Lindestraat 58,
B-9700 Oudenaarde
BELGIQUE.

(740) N.E. Djelliout

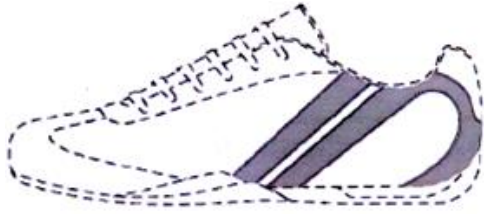

(511) 25.
Chaussures.

(300) DK, le 26/06/2009, N° VA 2009 02001

(111) 77657 (151) 24 Décembre 2009

(210) 93534

(732) EURL SANTEC
02, Rue Henni Ahmed,
Ahmer El-Ain, Tipaza
ALGRIE.



(511) 16.
Articles de bureaux.

(111) 77658 (151) 29 Décembre 2009

(210) 93568

(732) AL KHALIJ COMMERCIAL BANK
(AL KHALIJ) Q.S.C.
Al Jazi Tower- 6th – West Bay Area,
Doha, P.O. Box 28000
QATAR.

(740) Abu-Ghazaleh Intellectual Property



(511) 16, 35, 36.
Papiers et articles en papiers, carton ; produits de
l'imprimerie, journaux et périodiques ; livres ; articles

pour la reliure ; photos ; papeterie. Services
d'implantation commerciale dont le but est d'exploiter
ou gérer les projets commerciaux ou industriels. Ser-
vices bancaires, services d'investissements.

(111) 77659 (151) 31 Décembre 2009

(210) 93595

(732) Monsieur ADEL Goumidi
Zone Industrielle, Site II,
N°38, Ouled-Yaich, Blida
ALGERIE.

VITY

(511) 29.
Lait et produits laitiers.

(111) 77660 (151) 09 Mai 2009

(210) 91400

(732) NIKE INTERNATIONAL LTD .
One Bowerman Drive,
Beaverton,OR 97005-6453
ETATS-UNIS D'AMERIQUES.

(740) Abu-Ghazaleh Intellectual Property



(511) 25.
Habillements, chaussures, chapellerie.

(111) 77661 (151) 16 Août 2009

(210) 92415

(732) ANSELL LIMITED.
Victoria Gardens, Level 3, 678 Victoria Street,
Richmond, 3121
AUSTRALIE.

(740) Abu-Ghazaleh Intellectual Property

VANTAGE

(511) 9.

Gants de travail industriels de protection.

(111) 77662

(151) 16 Août 2009

(210) 92419

(732) SNC F GORI

Hai Essada Birater, Tebessa
ALGERIE.

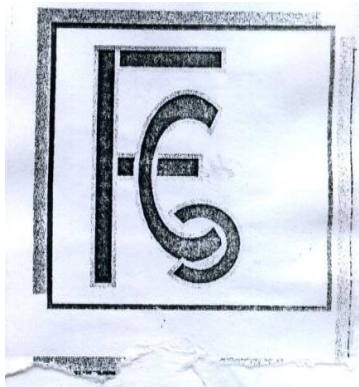

(511) 37.

Travaux publics, routes et trottoirs.

(111) 77663

(151) 15 Octobre 2009

(210) 92890

(732) EL KENDI INDUSTRIE DU MÉDICAMENTA.

SPA.
Haouch Khaouche, lot N°14,
Delly Brahim -Alger
ALGERIE.

PIOFORMIN
PIOGLITAZONE
METFORMIN TABLET

(511) 5.

Médicament destiné à usage de la médecine humaine.

(111) 77664

(151) 25 Octobre 2009

(210) 92969

(732) Monsieur GUEZZOUT KHIER

B.P. 222 Bis, Sétif 19000
ALGERIE.



(511) 17.

Transformation de plastic tubes .

(111) 77665

(151) 28 Octobre 2009

(210) 93018

(732) SARL PIXAL COMMUNICATION.

10, Achour Maidi (Ex Rue Ampère) Alger
ALGERIE.



(511) 16.

Revue.

(111) 77666

(151) 29 Octobre 2009

(210) 93034

(732) SARL LINA LAIT

Haouch Sbaat Nord, Lot 07, N°327
Zone Industrielle Rouiba, Alger
ALGERIE.



(511) 29.

Thon .

(111) 77667

(151) 09 Novembre 2009

(210) 93107

(732) LG ELECTRONICS INC.

Société organisée et existante sous les lois
de la République de Corée
20, Yoido-Dong, Yongdungpo-Gu, Seoul
REPUBLIQUE DE COREE.

(740) M. Sator

Borderless

(511) 9.

Combinés téléphoniques; téléphones portables; appareils de communications portables, à savoir combinés, émetteurs-récepteurs portatifs, téléphones par satellite et assistants personnels numériques; téléphones portables; lecteurs de MP3; téléviseurs; clés USB; lecteurs d'émissions multimédia numériques; casques pour téléphones portables; chargeurs pour portables; moniteurs pour ordinateurs; ordinateurs portables; ordinateurs; lecteurs de DVD; lecteurs de disque dur portables; appareils pour l'enregistrement, la transmission ou la reproduction de sons ou d'images pour usage en télécommunications; appareils pour l'enregistrement, la transmission ou la reproduction de sons ou d'images; logiciels pour téléphones portables, lecteurs de DVD pour cinémas maison; haut-parleurs pour cinémas maison; récepteurs audiovisuels pour cinémas maison; projecteurs pour cinémas maison.

(300) KR, le 25 Mai 2009, N° 40-2009-0024158.

(111) 77668 (151) 22 Novembre 2009

(210) 93200

(732) AMGEN INC.
One Amgen Center Drive, Thousand Oaks,
California 91320-1799
ETATS-UNIS D'AMERIQUE.

(740) Abu-Ghazaleh Intellectual Property

ARANESP

(511) 5.

Produits pharmaceutiques sur prescription pour stimulation de la production de globules rouges; produits pharmaceutiques sur prescription, à savoir protéines de stimulation de l'érythropoïèse.

(111) 77669 (151) 30 Novembre 2009

(210) 93275

(732) JUNIPER NETWORKS, INC.
1194 North Mathilda Avenue
Sunnyvale, California 94089,
ETATS-UNIS D'AMERIQUE.

(740) Abu-Ghazaleh Intellectual Property

JUNOS

(511) 9, 41, 42.

Logiciels informatique; à savoir, logiciels de système d'exploitation, pour l'interconnexion, l'établissement, la gestion, la sécurisation, la surveillance, le contrôle, l'exploitation, et l'accès à des réseaux locaux, étendus, et mondiaux; logiciels informatique, pour donner une fonction de sécurité à des réseaux ou des dispositifs électroniques, comme la fourniture de filtres pare-feu de réseaux privés virtuels et de protection contre les intrusions et les virus de réseaux; l'exploitation du logiciel système, logiciel de système d'exploitation que les interactions héberge des applications de logiciels informatiques et facilite avec d'autres ordinateurs et périphériques à travers les réseaux d'entreprise, logiciel de gestion de base de données, les logiciels d'accès, de navigation et de recherche des bases de données, les programmes d'ordinateur pour utilisation dans l'accès, la navigation, la prestation et transférer des informations, et de la distribution et l'affichage des programmes d'ordinateur, programmes d'ordinateur pour une utilisation dans l'accès et l'affichage d'infrastructure de réseau et systèmes informatiques, programmable logiciel d'ordinateur pour les appareils mobiles, les téléviseurs et autres appareils vidéo, logiciels informatique utilisé seul ou en combinaison pour la gestion du réseau. Education, fournir des formations, fourniture de services de formation et d'éducation sur l'interconnexion, Etablissement, la gestion, la sécurisation, la surveillance, le dépannage, l'exploitation et matériel informatique et logiciels d'accéder, périphériques, systèmes d'exploitation, bases de données locales, large, et des réseaux mondiaux, infrastructure de réseau, les navigateurs Web et les appareils électroniques, fourniture de systèmes de tutorat et des sessions de formation dans le domaine du matériel informatique et de logiciels, périphériques d'exploitation en ligne, bases de données locales, large, et des réseaux mondiaux, l'infrastructure réseau, les navigateurs web, et dispositifs électroniques; l'élaboration de manuels d'enseignement pour d'autres dans le domaine du matériel informatique et de logiciels, périphériques, systèmes d'exploitation, bases de données locales, large, et des réseaux mondiaux, l'infrastructure réseau, les navigateurs Web et les appareils électroniques. Services scientifiques et technologiques et de recherche et de conception y relatifs; analyses industrielles et des services de recherche, conception et développement d'ordinateurs et de logiciels, la programmation informatique; fournir des services de consultation en vue de développer des systèmes informatiques, bases de données et d'applications informatiques et des logiciels et des micro logiciels, à savoir, l'application programmes informatiques de développement de logiciels, exploitation, conception et développement de logiciels informatiques, à savoir l'efficacité du réseau d'amélioration des logiciels, des services de soutien informatique en relation avec les logiciels et matériels pour l'interconnexion, la gestion, la sécurisation, de contrôle, d'exploitation, et l'accès aux réseaux locaux et étendus pour les ordinateurs et les systèmes de téléphonie, de conception, d'essai, d'ingénierie, de recherche et des services consultatifs relatifs à

l'informatique, les télécommunications, les systèmes de téléphonie, réseaux, logiciels, matériel informatique, programmation informatique et sécurité des réseaux.

(300) U.S. le 03 Septembre 2009, N° 77/819,310.

(111) 77670 (151) 30 Novembre 2009

(210) 93276

(732) JUNIPER NETWORKS, INC.
1194 North Mathilda Avenue
Sunnyvale, California 94089,
ETATS-UNIS D'AMERIQUE.

(740) Abu-Ghazaleh Intellectual Property

JUNIPER NETWORKS

(511) 9, 41, 42.

Matériel informatique et logiciels, utilisés seuls ou en combinaison, pour l'interconnexion, l'établissement, la gestion, la sécurisation, la surveillance, le contrôle, l'exploitation, et l'accès à des réseaux locaux, étendus, et mondiaux; matériel informatique et logiciels, utilisés seuls ou en combinaison, pour le routage, la commutation, la transmission, le traitement le filtrage, l'analyse, la sécurisation, et le stockage de données, de trafic vidéo ou vocal, de paquets, ou d'autres formes de communications; matériel informatique et logiciels, utilisés seuls ou en combinaison, pour donner une fonction de sécurité à des réseaux ou des dispositifs électroniques, comme la fourniture de filtres pare-feu, de réseaux privés virtuels et de protection contre les intrusions et les virus de réseaux; matériel informatique et logiciels, utilisés seuls ou en combinaison, pour réseaux; matériel d'instruction téléchargeable dans le domaine de la mise en réseau, des télécommunications et de la sécurité de réseaux et de l'établissement, de la gestion et de l'exploitation de réseaux locaux et étendus, logiciels informatiques, à savoir, l'exploitation du logiciel système, logiciel de système d'exploitation que les interactions héberge des applications de logiciels informatiques et facilite avec d'autres ordinateurs et périphériques à travers les réseaux d'entreprise, logiciel de gestion de base de données, les logiciels d'accès, de navigation et de recherche des bases de données, les programmes d'ordinateur pour utilisation dans l'accès, la navigation, la prestation et transférer des informations, et de la distribution et l'affichage des programmes d'ordinateur, programmes d'ordinateur pour une utilisation dans l'accès et l'affichage d'infrastructure de réseau et systèmes informatiques, programmable et personnalisable logiciel d'ordinateur pour les appareils mobiles, les téléviseurs et autres appareils vidéo, matériel informatique et logiciels utilisé seul ou en combinaison pour la gestion du réseau. Education, fournir des formations, fourniture de services de formation et d'éducation sur l'interconnexion, établissement, la gestion, la sécurisa-

tion, la surveillance, le dépannage, l'exploitation et matériel informatique et logiciels d'accéder, périphériques, systèmes d'exploitation, bases de données locales, large, et des réseaux mondiaux, infrastructure de réseau, les navigateurs Web et les appareils électroniques, fourniture de systèmes de tutorat et des sessions de formation dans le domaine du matériel informatique et de logiciels, périphériques d'exploitation en ligne, bases de données locales, large, et des réseaux mondiaux, l'infrastructure réseau, les navigateurs web, et dispositifs électroniques; l'élaboration de manuels d'enseignement pour d'autres dans le domaine du matériel informatique et de logiciels, périphériques, systèmes d'exploitation, bases de données locales, large, et des réseaux mondiaux, l'infrastructure réseau, les navigateurs Web et les appareils électroniques. Services scientifiques et technologiques ainsi que services de recherches et de conception y relatifs; services d'analyses et de recherches industrielles; conception et développement d'ordinateurs et de logiciels; conseils dans le domaine de l'informatique, de la mise en réseau, des communications et de la sécurité de réseaux; services de sécurité informatique et systèmes de téléphonie; services d'assistance informatique en matière de matériel informatique et de logiciels pour l'interconnexion, la gestion, la sécurisation, la surveillance, le contrôle, la commande et l'accès à des réseaux locaux et étendus et des systèmes de téléphonie; conception, tests, ingénierie, recherche et services de conseils concernant les ordinateurs, les télécommunications, les réseaux, les logiciels informatiques, la programmation d'ordinateurs et la sécurité des réseaux.

(300) U.S. le 01 Septembre 2009, N° 77/817,891.

(111) 77671 (151) 24 Décembre 2009

(210) 93538

(732) GALLAHER LIMITED.
Members Hill, Brooklands Road
Weybridge, Surrey KT 13 0QU
ANGLETERRE.

(740) Abu-Ghazaleh Intellectual Property

SOBRANIE

(511) 34.

Tabac, brut ou manufacturé; tabacs à fumer, tabac pour pipes, tabac à rouler, tabac à chiquer, poudre de tabac humide (snus), cigarettes, cigares, cigarillos; substances à fumer vendues seules ou mélangées à du tabac, non destinées à un usage médicinal ou thérapeutique; tabac à priser; articles pour fumeurs compris dans cette classe; papier à cigarettes, tubes à cigarettes et allumettes.

(111) 77672

(151) 24 Décembre 2009

(210) 93542

(732) Jan Sport Apparel Corp.
Concord Plaza, 201 Baynard Building, 3411
Silverside Road, Wilmington, Delaware 19810,
ETATS-UNIS D'AMERIQUE.

(740) A. Boukrami



(511) 18, 25.

Cuir et imitations du cuir, produits en ces matières non
compris dans d'autres classes; peaux d'animaux; malles
et valises; parapluis, parasols et cannes; fouets et selle-
rie. Vêtements, chaussures, chapellerie.

(111) 77673 (151) 29 Décembre 2009

(210) 93575

(732) FLASH ALGERIE SPA.
176, Rue Saidi Ahmed, Bordj El Kiffen,
Alger
ALGERIE.



(511) 32.

Jus.

(111) 77674 (151) 21 Décembre 2009

(210) 93499

(732) ELI LILLY AND COMPANY.
Société organisée selon les lois Américaines
Lilly Corporate Center
Indianapolis, Indiana 46285,
ETATS-UNIS D'AMERIQUE.

(740) M. Sator

EFIENT

(511) 5.

Produits pharmaceutiques pour le traitement des mala-
dies cardiovasculaires et des troubles du sang.

(111) 77675 (151) 31 Décembre 2009

(210) 93604

(732) RENAISSANCE HOTEL HOLDINGS, INC.
10400 Fernwood Road,
Bethesda, Maryland 20817,
ETATS-UNIS D'AMERIQUE.

(740) Abu-Ghazaleh Intellectual Property



(511) 36, 43.

Services immobiliers, à savoir services de développe-
ment, de listes, de crédit-bail, gestion, d'exploitation, de
location, financement et courtage d'appartements et de
copropriétés; financements immobiliers. **Services** hôte-
liers, restaurant, traiteur, services bars et bars-salons;
services de logement dans des stations touristiques;
mise à disposition d'installations polyvalents pour réu-
nions, conférences et expositions; mise à disposition
d'installations pour banquets et réceptions mondaines
pour occasions particulières; services de réservation
d'hébergement pour le compte de tiers.

(300) U.S. le 14 Juillet 2009, N° 1) 77/780,855
2) 77/780,851

(111) 77676 (151) 09 Novembre 2010

(210) 103136

(732) REED ELSEVIER PROPERTIES INC.
1105 North Market Street, Suite 501,
Wilmington, Delaware 19801,
ETATS-UNIS D'AMERIQUE.

(740) Abu-Ghazaleh Intellectual Property

VARIETY ARABIA

(511) 16, 42.

Produits de l'imprimerie, livres, journaux, bulletins
d'information, magazines et publications périodiques

liés à l'industrie du divertissement. Fourniture de nouvelles et d'information en ligne liés à l'industrie du divertissement ; publication électronique liés à l'industrie du divertissement ; entretien de sites web liés à l'industrie du divertissement, bulletins d'information livrés par e-mail liés à l'industrie du divertissement.

(111) 77677 (151) 02 Aout 2009

(210) 92317

(732) SOCIETE NOUVELLE EL MORJANE
Nlle Zone d'Activité Touggourt,
Bureau liaison:30 Route du Cap,
Bordj El Kiffan, B.P. N: 53 Alger
ALGERIE.



(511) 17, 19, 20.
Plastique et tuyaux rigides et matelas.

(111) 77678 (151) 16 Mai 2009

(210) 91481

(732) Madame BEKKARA née CHABANE Khedidja
Lotissement 440, Hai Ennekhela N° 31,
Bir El Djir, Oran
ALGERIE.



(511) 30.
Gâteaux et pâtisserie sans gluten.

(111) 77679 (151) 19 Juillet 2009

(210) 92192

(732) ETABLISSEMENT DES TECHNIQUES MODERNES IBN ROCHD
13, Rue Khodjet El Djeld, Les Sources,
Bir Mourad Rais, Alger
ALGERIE.

INSTITUT SUPERIEUR D'INFORMATIQUE

ISI

(511) 41.
Formation.

(111) 77680 (151) 28 Juillet 2009

(210) 92278

(732) Monsieur BELAISSAOUI Djamel
19, Rue HAMADOU Torki,
Setif 19000
ALGERIE.



(511) 30.
Biscuiterie-chocolat.

(111) 77681 (151) 04 Octobre 2009

(210) 92763

(732) Monsieur BENYAICHE Fethi
Cité Costores N°27
Rue N°02 Maraval Otmania, Oran
ALGERIE.



(511) 29.
Arachides préparées.

(111) 77682 (151) 03 Novembre 2009

(210) 93038

(732) WEST CEMENT SARL
Zone d'Activité Bir El Djir, Lot N°03, Oran
ALGERIE.



(511) 39.
Conditionnement de ciment.

(111) 77683 (151) 30 Août 2009

(210) 92510

(732) SOCIETE GENERALE ALGERIE
Résidence El Karma, 16015
Gué de Constantine, Bir Khadem, Alger
ALGERIE.

Carte Visa Sahara Gold

(511) 36.
Affaires financières.

(111) 77684 (151) 30 Août 2009

(210) 92509

(732) SOCIETE GENERALE ALGERIE
Résidence El Karma, 16015
Gué de Constantine, Bir Khadem, Alger
ALGERIE.

Carte Visa Ocean

(511) 36.
Affaires financières.

(111) 77685 (151) 03 Novembre 2009

(210) 93054

(732) LUOYANG NORTHERN ENTERPRISES
GROUP CO.; LTD.
Société organisée et existante sous les lois de la
République de Chine.
Xujiaying, Luoyang City, Henan Province
CHINE.

(740) M. Sator



(511) 12.

Motos, moteurs pour véhicules terrestres , sièges de
véhicule; miroirs (rétroviseur), parechocs de véhicules,
pare brise , side-cars, voitures à cycle, roues de véhi-
cule, vélomoteurs.

(111) 77686 (151) 11 Novembre 2009

(210) 93128

(732) SOCIETE DES STATIONS THERMALES ET
DES EAUX MINERALES "SOSTEM".
7, Rue de Tourcoing, 1001 Tunis
TUNISIE.

(740) A. M. Badri



(511) 32.

Bière; eaux minérales et gazeuses et autres boissons non
alcooliques; boissons de fruits et jus de fruits; sirops et
autres préparations pour faire des boissons.

(111) 77687 (151) 15 Novembre 2009

(210) 93158

(732) ARZUM ELEKTRIKLI EV ALETLERI SA-
NAYI VE TICARET ANONIM SIRKETI.
Abdi Ipekçi Cad. No: 195
Bayrampasa, Istanbul
TURQUIE.

(740) A.M. Badri



(511) 7, 9, 11, 21, 35.

Machines et machines-outils; moteurs (à l'exception des
moteurs pour véhicules terrestres), accouplements et
organes de transmission (à l'exception de ceux pour
véhicules terrestres), instruments agricoles autres que
ceux actionnés manuellement, couveuses pour les œufs.
Appareils et instruments scientifiques, nautiques, géo-

désiques, photographiques, cinématographiques, optiques, de pesage, de mesurage, de signalisation, de contrôle (inspection), de secours (sauvetage) d'enseignement, appareils et instruments pour la conduite, la distribution, la transformation, l'accumulation, le réglage ou la commande du courant électrique, appareils pour l'enregistrement, la transmission, la reproduction du son ou des images, supports d'enregistrement magnétiques, disques acoustiques, distributeurs automatiques et mécanismes pour appareils à prépaiement, caisses enregistreuses, machines à calculer, équipement pour le traitement de l'information et les ordinateurs, extincteurs. Appareils d'éclairage, de chauffage, de production de vapeur, de cuisson, de réfrigération, de séchage, de ventilation, de distribution d'eau et installations sanitaires. Ustensiles et récipients pour le ménage ou la cuisine, peignes, et éponges, brosses (à l'exception des pinceaux), matériaux pour la brosse, matériel de nettoyage, paille de fer, verre brut ou mi-ouvré (à l'exception du verre de construction), verrerie, porcelaine et faïence non comprises dans d'autres classes. Publicité, gestion des affaires commerciales, administration commerciale, travaux de bureau.

(111) 77688 (151) 17 Novembre 2009

(210) 93181

(732) SMITHERS-OASIS COMPANY.
2020, Front street, Suite 301,
Cuyahoga Falls, Ohio 44221,
ETATS-UNIS D'AMERIQUE.

(740) Abu-Ghazaleh Intellectual Property



(511) 17.

Mousse phénolique utilisée pour arrangements floraux, vendue en blocs, feuilles, dans des corbeilles en matières plastiques dotées d'une base en matières plastiques, sur une base en matières plastiques, en papier mâché ou en uréthane à des fins de stabilité et /ou pour contenir de l'eau, et emballée ou non dans du plastique pour retenir l'humidité dans des porte/bouquets, des piques et des vases, blocs, feuilles et formes prédécoupées et préformées en mousse d'uréthane.

(111) 77689 (151) 10 Décembre 2009

(210) 93376

(732) ART ARCHITECTURE SKENDER
MOHAMED FOU DHIL
Tour d'Affaire Bureau 53, Média
ALGERIE.



(511) 42.

Bureau d'étude d'architecture et d'urbanisme.

(111) 77690

(151) 18 Août 2009

(210) 92444

(732) E.I. DU PONT DE NEMOURS AND COMPANY
Une Société de l'Etat de Delaware,
1007, Market Street,
Wilmington Delaware DE 19898,
ETATS-UNIS D'AMERIQUE.

(740) A. Boukrami

LEXONE

(511) 5.

Herbicides, composés pour la destruction des mauvaises herbes.

(111) 77691

(151) 19 Août 2009

(210) 82544

(732) SPA C.C. S "Santé & Environnement"
Coop-El Manar Villa N°10, Ain Naadja,
Gue de Constantine, Alger 16205
ALGERIE.



(511) 1, 3, 5.

Chlore. L'eau de javel. Désinfectant à usage hygiénique.

(111) 77692

(151) 12 Décembre 2010

(210) 103414

(732) SAUDI TELECOM COMPANY.
Société d'Arabie Saoudite
P.O. Box 87912, Riydh 11652
ARABIE SAOUDITE.

(740) A. Boukrami



(511) 38.

Service de télécommunications, services de communications, de télécommunication mobile et fixe, de téléphone, de télécommunication par satellite, de télécommunication cellulaire, de radiotéléphonie et de téléphone cellulaire, de radio télécopie, de radiomessagerie et de radiocommunication, services de téléphone, de télécopieur, de testée, de télex, de SMS, de collecte et de transmission de messages, de radiomessagerie et de courrier électronique, services de messagerie vocale.

(111) 77693

(151) 12 Décembre 2010

(210) 103418

(732) ZEIN IBRAHIM AL ATAT
Citoyen Libanais, Bir Hassan, Debia,
Beirut
LIBAN.

(740) A. Boukrami



(511) 3.

Savons, parfumerie, huiles essentielles, cosmétiques ainsi que toutes sortes de crèmes pour le corps, le visage et les yeux, lotions pour les cheveux et produits pour les cheveux, dentifrices.

(111) 77694

(151) 25 Novembre 2009

(210) 93253

(732) FEDERATION ALGERIENNE DE FOOTBALL
Chemain Ahmed Ouaked, B.P. 39,
Dely-Brahim, Alger
ALGERIE.

DESERT FOXES

محاربي الصحراء

(511) 3, 4, 6, 8, 9, 11, 12, 14, 16, 18, 20, 21, 24, 25, 26, 27, 28, 30, 32, 33, 34, 35, 36, 38, 41.

Préparation pour blanchir et autres substances pour lessiver, préparations pour nettoyer, polir, dégraisser et abraser, savons, parfumerie, huiles essentielles, cosmétiques, lotions pour les cheveux, dentifrices. Huiles et graisses industrielles, lubrifiants, produits pour absorber, arroser et lier la poussières, combustibles (y compris les essences pour moteurs) et matières éclairantes, bougies et mèches pour l'éclairage. Métaux communs et leurs alliages, métaux de construction métalliques, constructions transportables métalliques, matériaux métalliques pour les voies ferrées, câbles et fils métalliques non électriques, serrurerie et quincaillerie métalliques, tuyaux métalliques, coffres-forts, produits métalliques non compris dans d'autres classes, mènerais. Outils et instruments à main entraînés manuellement, coutellerie, fourchettes et cuillers, armes blanches, rasoirs. Appareils et instruments scientifiques, nautiques, géodésiques, photographiques, cinématographiques, optiques, de pesage, de mesurage, de signalisation, de contrôle (inspection), de secours (sauvetage) et d'enseignement, appareils et instruments pour la conduite, la distribution, la transformation, l'accumulation, le réglage ou la commande du courant électrique, appareils pour l'enregistrement, la transmission, la reproduction du son ou des images, supports d'enregistrement magnétiques, disques acoustiques, distributeurs automatiques et mécanismes pour appareils à prépaiement, caisses enregistreuses, machines à calculer, équipements pour le traitement de l'information et les ordinateurs, extincteurs. Appareils d'éclairages, de chauffage, de production de vapeur, de cuisson, de réfrigération, de séchage, de ventilation, de distribution d'eau et installations sanitaires. Véhicule, appareils de locomotion par terre, par air ou par eau. Métaux précieux et leurs alliages et produits en ces matières ou en plaqués non compris dans d'autres classes, joaillerie, bijouterie, pierres précieuses, horlogerie et instruments chronométriques. Papier, cartons et produits en ces matières, non compris dans d'autres classes, produits de l'imprimerie, articles pour reliures, photographes, papeterie, adhésifs (matières collantes) pour la papeterie ou le ménage, matériel pour les artisans, pinceaux, machines à écrire et articles de bureau (à l'exception des appareils), matières plastiques pour l'emballage (non comprises dans d'autres classes), caractères d'imprimerie, clichés. Cuirs et imitations du cuir,

produits en ces matières non compris dans d'autres classes, peaux d'animaux, malles et valises, parapluies, parasols et cannes, fouets sellerie. Meubles, glaces (miroirs), cadres, produits (non compris dans d'autres classes) en bois, liège, roseau, jonc, osier, corne, os, ivoire, baleine, écaille, ambre, nacre, écume de mer, succédanés de toutes ces matières ou en matières plastiques. Ustensiles et récipients pour le ménage ou la cuisine (ni en métaux précieux, ni en plaqué), peignes et éponges, brosses (à l'exception des pinceaux), matériaux pour la broserie, matériel de nettoyage, paille en fer, verre brut ou mi-ouvert (à l'exception du verre de construction), verrerie, porcelaine et faïence non compris dans d'autres classes. Tissus et produits textiles non compris dans d'autres classes couvertures de lit et de table. Vêtement, chaussures, chapellerie. Dentelles et broderies, rubans et lacets, boutons, crochets et œillets, épingles et aiguilles, fleurs artificielles. Tapis paillasons, nattes, linoléum et autres revêtements de sols, tentures murales non en matières textiles. Jeux, jouets, articles de gymnastique et de sport non compris dans d'autres classes, décorations pour arbres de Noël. Café, thé, cacao, sucre, riz, tapioca, sagou, succédanés du café, farines, et préparations, faites de céréales, pain, pâtisserie et confiserie, glaces comestibles, miel, sirop de mélasses, levure, poudre pour faire lever, sel, moutarde, vinaigre, sauces (condiments), épices, glace à rafraîchir. Bières, eaux minérales et gazeuses et autres boissons non alcooliques, boissons de fruits et jus de fruits, sirops et autres préparations pour faire des boissons. Boissons alcooliques (à l'exception des bières). Tabac, articles pour fumeurs, allumettes. Publicité, gestion des affaires commerciales, administration commerciales, travaux de bureau. Assurances, affaires financières, affaires monétaires, affaires immobilières. Télécommunications. Education, formation, divertissement, activités sportives et culturelles.

(111) 77695 (151) 13 Janvier 2010

(210) 100126

(732) AXA
25, Avenue Matignon, 75008 Paris
FRANCE.

(740) M. Sator



(511) 35, 36.

Gestion des affaires commerciales, administration commerciale, conseil, informations et renseignements d'affaires. Assurances, assurances de personne, assurances-vie, assurances-décès, assurances incendie-accidents-risques divers, réassurances, courtage, caisses de prévoyance, affaires financières, monétaires, placements de fonds, estimations et expertises financières, services de consultation en matière de placements financiers, analyses financières, gestion de portefeuilles, placements financiers, services de financement, investissement et constitution de capitaux, transactions financières, recouvrement de créances, affaires immobilières, estimations et expertises immobilières, évaluation de biens immobilières, consultation en matière d'affaires immobilières, agences immobilières, gérance de bien immobilières, agence immobilières, location de biens immobilières, recouvrement de loyers.

(111) 77696

(151) 17 Janvier 2010

(210) 100153

(732) SOCIETE DES PRODUITS NESTLE S.A.
1800 Vevey
SUISSE.

(740) A. Boukrami

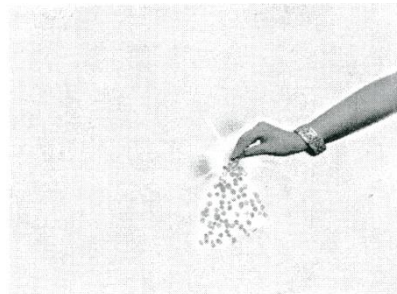

(511) 29, 30.

Viande, poisson, volaille et gibier, extraits de viande, fruits et légumes conservés, congelés, séchés et cuits, gelées, confitures, compotes, œufs, lait et produits laitiers, huiles et graisses comestibles. Café, thé, cacao, sucre, riz, tapioca, sagou, succédanés du café, farines et préparations faites de céréales, pain, pâtisserie et confiserie, glaces comestibles, miel, sirop de mélasse, levure, poudre pour faire lever, sel, moutarde, vinaigre, sauces (condiments), épices, glace à rafraîchir.

(111) 77697

(151) 28 Janvier 2010

(210) 100276

(732) SAMSUNG ELECTRONICS CO., LTD.
416, Maetan-dong, Yeongton-gu, Suwon-si,
Gyeonggi-do,
REPUBLIQUE DE CORREE.

(740) A. Boukrami



(511) 9.

Récepteurs de télévision, lecteurs de DVD, lecteurs de disques optiques, moniteurs d'ordinateurs, pince-nez.

(111) 77698 (151) 14 Février 2010

(210) 100408

(732) NISSAN JIDOSHA KABUSHIKI KAISHA
(Nissan Motor Co., Ltd.)
N°2 Takaracho, Kanagawa-ku,
Yokohama-shi, Kanagawa-ken,
JAPON.

(740) Abu-Ghazaleh Intellectual Property



(511) 12.

Navires/bateaux et pièces et accessoires pour ceux-ci, automobiles, wagonnets, camions, fourgons, véhicules de sport tous usages, autobus, véhicules de camping, voitures de sport, voitures de course, camions, chariots élévateurs, et remorqueurs (tracteurs), et pièces et accessoires structurels pour ceux-ci, véhicules deux-roues à moteur, bicyclettes et pièces et accessoires pour ceux-ci, charrettes, déverseurs de wagons, pousseuses de wagons, tireuses de wagons, tracyteurs (locomobiles), moteurs et engins pour véhicules terrestres, essieux pour véhicules, transmissions et engrenages pour machines, amortisseurs, freins, moteurs à courant alternatif/moteurs à courant continu, pour véhicules terrestres, avertisseurs contre le vol des véhicules, rondelles adhésives de caoutchouc pour la réparation des chambres à air ou pneus, tous inclus dans la classe internationale 12.

(111) 77699 (151) 16 Septembre 2010

(210) 102626

(732) CADBURY IRELAND LIMITED.
Malahide Road, Coolock, Dublin 5,
IRLANDE.

(740) A. Boukrami

HALLS VITA C

(511) 5, 30.

Confiserie médicamenteuse. Confiserie non médicamenteuses sucreries y compris bonbons.

(111) 77700 (151) 28 Septembre 2010

(210) 102726

(732) FADERCO SPA
Zone Industrielle Lot N°22, Les Eucalyptus,
16057 Alger
ALGERIE.



(511) 3, 5, 16, 25, 28.

Produits cosmétiques-serviettes hygiéniques, produits pharmaceutiques, produits hygiéniques, emplâtres, matériel pour pansements pour la médecine, savons, parfumerie huiles essentielles, lotions pour les cheveux, papier, cartons et produits en ces matières non compris dans d'autres classes, couches culottes, jouets.

Inscriptions au registre national des marques de fabrique et de commerce ou des dessins et modèles.

Inscriptions n° 080158 à 110322.

NATURE DES ISCRPTIONS

- A** : Apport
- C** : Cession
- CA** : Changement d'adresse
- CD** : Changement de dénomination
- D** : Donation
- EM** : Erreurs matérielles
- F** : Fusion
- J** : Jugement
- L** : Licence
- MD** : Mutation décès
- N** : Nantissement
- NH** : Notification d'Huissier
- RP** : Renonciation Partielle
- RT** : Renonciation Totale
- SU** : Substitution d'un enregistrement international à un enregistrement national.

Inscriptions au Registre National des Marques de Fabrique et de Commerce ou des Dessins et Modèles de l'Année 2003

Nature des Inscriptions :

A : Apport C : Cession CA : Changement d'adresse CD : Changement de dénomination D : Donation EM : Erreurs matérielles F : Fusion J : Jugement	L : Licence MD : Mutation décès N : Nantissement NH : Notification de l'Huissier RP : Renonciation Partielle RT : Renonciation Totale SU : Substitution d'un enregistrement international à un enregistrement national.
---	--

N° d'Inscription : 110277
N° d'Enregistrement de la Marque : 78004
Marque concernée : TANAKAN & Logo
Nature d'Inscription : CA

N° d'Inscription : 110277
N° d'Enregistrement de la Marque : 78005
Marque concernée : TANAKAN & Logo
Nature d'Inscription : CA

Brevets d'inventions

Avis aux Abonnés



Les abonnements au BOPI prennent effet le premier janvier de l'année en cours, quelle que soit la date à laquelle la souscription est faite

Administration



Adresse: INAPI 42, rue Larbi Ben M'Hidi (3ème étage) - BP 403 - Alger Gare

☎ : (021) 73 - 57 - 74

Fax: (021) 73 - 55 - 81 - (021) 73 - 96 - 44

Web : [http : // www. Inapi. org](http://www.inapi.org) - e-mail : [Brevets @ inapi. org](mailto:Brevets@inapi.org)

Formalités liées au dépôt d'une demande de brevet d'invention

Pour effectuer le dépôt, d'une demande de brevet d'invention, il convient de remettre ou d'envoyer à l'INAPI à l'appui de la demande en (05) cinq exemplaires dont les imprimés sont fournis ou transmis au déposant par les services compétents de l'INAPI.

- * Une description aussi claire que possible de l'invention, en langue nationale, traduite en langue française en (02 exemplaires), et comportant une ou plusieurs revendications décrivant les caractéristiques principales de l'invention pour lesquelles la protection est demandée ;
- * Un abrégé descriptif de l'invention dont le texte ne doit pas excéder 15 lignes;
- * Des dessins en (02 exemplaires), s'il y a lieu,
- * La quittance de paiement ou le chèque barré libellé au nom de l'INAPI, d'un montant de douze mille cinq cent 12 500,00 dinars.

Il est généralement recommandé de demander une recherche d'antériorité parmi les brevets protégés qui produisent leurs effets en Algérie et une recherche sur l'état de la technique afin de mieux juger de l'opportunité de breveter ou non. Les recherches d'antériorités et celles sur l'état de la technique sont subordonnées au paiement d'une taxe de deux mille quatre cent (2 400,00) dinars pour la première et deux mille cinq cent (2 500,00) dinars en Hors Taxe pour la seconde.

Un dépliant intitulé « **Comment protéger une invention en Algérie ?** » est distribué gratuitement par les services de l'INAPI compétents en la matière.

TAXES EN MATIERE DE BREVET

Codes	Taxes pour les demandes de brevets d'invention et certificats d'addition	Tarif actuel
762-01	Taxe de dépôt et de première annuité	7.500
762-02	Taxe de dépôt de certificat d'addition.....	7.500
762-03	Taxe de revendication de priorité.....	2.000
762-04	Taxes de publication de brevet d'invention.....	5.000
Taxes d'annuités		
762-11	de la 2 ^{ème} à la 5 ^{ème} annuité.....	5.000
762-12	de la 6 ^{ème} à la 10 ^{ème} annuité.....	8.000
762-13	de la 11 ^{ème} à la 15 ^{ème} annuité.....	12.000
762-14	de la 16 ^{ème} à la 20 ^{ème} annuité.....	18.000
Taxes supplémentaires		
762-21	Taxe de publication des brevets d'invention et des certificats d'addition, par tranche de 5 pages en plus des 10 premières.....	12.000
762-22	Taxe de publication des dessins : - Petit format par feuille au delà de 3..... - Grand format au delà de 2.....	400 1.000
762-23	Taxe de rectification autorisée d'erreur matérielle : - pour la première..... - pour chacune des suivantes.....	750 1.400
762-24	Taxe de transformation en brevet d'invention d'un certificat d'addition non délivrée.....	1.500
762-25	Taxe d'inscription relative à une demande de brevet.....	1.200
762-26	Taxe d'inscription de cession ou concession d'un brevet.....	2.500
762-27	Surtaxe de retard pour le paiement des annuités dans le délai de grâce de 6 mois.....	Egale au montant de l'annuité impayée
762-28	Taxe de restauration.....	5.000
Taxes pour l'obtention de renseignements		
762-31	Taxe de délivrance d'une copie officielle par feuille.....	400
762-32	Taxe d'authentification d'un fascicule imprimé d'un brevet d'invention.....	400
762-33	Taxe de délivrance d'un état des annuités d'un brevet d'invention.....	500
762-34	Taxe de délivrance d'une copie certifiée d'inscription au registre spécial des brevets.....	600
762-35	Taxe de recherche d'antériorité par objet.....	2.400

Brevets d'inventions délivrés

**Codes « INID » normalisés recommandés et minimum
requis pour l'identification des données bibliographiques des brevets**

- (11) Numéro de publication**
- (21) Numéro de dépôt de la demande**
- (22) Date de dépôt de la demande**
- (30) Données relatives à la priorité**
- (73) Nom du ou des titulaires**
- (74) Nom du mandataire**
- (54) Titre de l'invention**

(11) 5401 (22) 10 Février 2006

(21) PCT/IB2006/000519

(30) US, 60/655,276 du 22.02.2005

(73) PFIZER INC.
235 East 42nd Street, New York, NY 10017
ETATS-UNIS D'AMERIQUE.

(74) M. Sator

(54) DERIVES D'OXYINDOLE SERVANT D'AGONISTES DU RECEPTEUR 5HT4

(57) L'invention concerne des composés de formule (I)

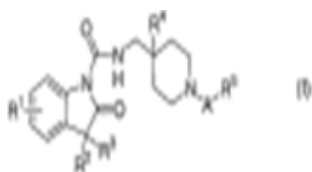

ou un de leurs sels pharmaceutiquement acceptables où: A, R1, R2, R3, R4 et R5 sont décrits dans la description, ou un sel pharmaceutiquement acceptable, et des compositions contenant ces composés ainsi que leur utilisation dans le traitement d'un état à médiation par une activité de récepteur 5-HT₄ tel que (mais de façon non restrictive) le reflux oeso-gastrique, la maladie gastro-intestinale, le trouble de motilité gastrique, la dyspepsie non ulcéreuse, la dyspepsie fonctionnelle, le syndrome du côlon irritable (IBS), la constipation, la dyspepsie, l'oesophagite, la maladie oeso-gastrique, la nausée, la maladie du système nerveux central, la maladie d'Alzheimer, le trouble cognitif, le vomissement, la migraine, le trouble neurologique, la douleur, les troubles cardiovasculaires, l'insuffisance cardiaque, l'arythmie, le diabète et le syndrome d'apnée.

(11) 5402 (22) 15 Mars 2006

(21) PCT/FR2006/000566

(30) FR, 0502611 du 17.03.2005

(73) SANOFI-AVENTIS
174, Avenue de France, F-75013, Paris
FRANCE.

(74) Abu-Ghazaleh Intellectual Property

(54) SEL BESYLATE DE LA 7-(2-(4-(3-TRIFLUOROMETHYL-PHENYL)-1,2,3,6-TETRAHYDRO-PYRID-1-YL) ETHYL) ISOQUINOLEINE, SA PREPARATION ET SON UTILISATION EN THERAPEUTIQUE

(57) L'invention concerne le sel bésylate de 7-(2-(4-(3-trifluorométhyl-phényl)-1,2,3,6-tétrahydro-pyrid-1-yl)éthyl) isoquinoléine. L'invention concerne également un procédé de préparation du bésylate de 7-(2-(4-(3-trifluorométhyl-phényl)-1,2,3,6-tétrahydro-pyrid-1-yl)éthyl) isoquinoléine, ainsi que son utilisation en thérapeutique.

(11) 5403 (22) 27 Juin 2006

(21) PCT/DE2006/001097

(30) DE, 10 2005 040 380.8 du 25.08.2005

(73) GEA ENERGIETECHNIK GMBH
Dorstener Strasse 484, 44809 Bochum
ALLEMAGNE.

(74) Abu-Ghazaleh Intellectual Property

(54) PROCEDE DE CONDENSATION

(57) La présente invention concerne un procédé de condensation dans lequel la vapeur qui s'échappe d'une turbine (1) d'une centrale à condensation, alimente un condenseur (3) refroidi par air, pour y être condensée. Le condensat (K) obtenu dans le condenseur (3), est préalablement chauffé dans un étage de chauffage de condensat (6), avant d'alimenter un évaporateur connecté en amont de la turbine (1), par l'intermédiaire d'une pompe d'alimentation. Le condensat (K) est chauffé par un courant de vapeur partiel (T) de la turbine (1). Parallèlement à l'étage de chauffage de condensat (6) est connecté un dispositif de dégazage (8) qui sert à, dégager d'eau d'alimentation complémentaire (W).

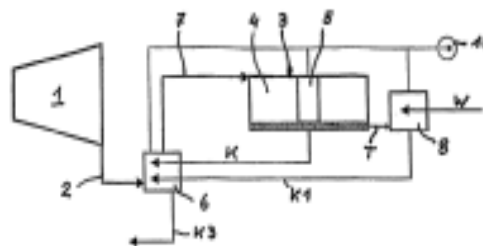

(11) 5404 (22) 08 Février 2006

(21) PCT/RU2005/000045

(73) WOODFORD ASSOCIATES LIMITED.
Suite 401, 302 Regent Street,
London W1R 6HH
GRANDE BRETAGNE.

(74) Abu-Ghazaleh Intellectual Property

(54) BOISSON SANS ALCOOL ENRICHIÉ DE 1H216O.

(57) La présente invention concerne la fabrication d'une boisson sans alcool enrichie de $^1\text{H}_2^{16}\text{O}$, comparée à une composition typique de boisson sans alcool. Selon l'invention, on ajoute à la boisson alcoolisée de l'eau légère hautement purifiée comprenant $^1\text{H}_2^{16}\text{O}$ dans des quantités entre environ 99,76 % et environ 99,99 % en poids d'eau alors que d'ordinaire la teneur de l'eau en $^1\text{H}_2^{16}\text{O}$ est inférieure ou égale à 99,575 % en poids d'eau. Selon la présente invention, la boisson sans alcool enrichie de $^1\text{H}_2^{16}\text{O}$ dans des quantités égales ou supérieures à 99,76 % en poids d'eau comprend l'eau potable, l'eau potable de table, l'eau minéralisée, l'eau minérale, l'eau minérale de table, l'eau minérale curative, l'eau minérale de santé, la boisson mixte qui est une boisson de table, une boisson à usage spécial, une boisson rafraîchissante, une boisson fraîche, un tonique, une limonade, un cocktail sans alcool ou une boisson qui peut être un jus, un nectar, le 'kissel' (boisson sous forme de gelée), le 'mors' (boisson de type infusion), le thé, le kvas ou la bière sans alcool. La consommation de boissons sans alcool enrichies de $^1\text{H}_2^{16}\text{O}$, et dans lesquelles la teneur en $^1\text{H}_2^{16}\text{O}$ est égale ou supérieure à 99,76 % en poids d'eau dans ladite boisson sans alcool préparée selon le procédé de l'invention, améliore le bien-être et la qualité de vie de l'utilisateur.

(11) 5405 (22) 08 Février 2006

(21) PCT/RU2005/000044

(73) WOODFORD ASSOCIATES LIMITED.
Suite 401, 302 Regent Street,
London W1R 6HH
GRANDE BRETAGNE.

(74) Abu-Ghazaleh Intellectual Property

(54) BOISSON ALCOOLISEE ENRICHE DE $^1\text{H}_2^{16}\text{O}$.

(57) La présente invention a trait à la production d'une boisson alcoolisée enrichie de $^1\text{H}_2^{16}\text{O}$ comparée à une boisson alcoolisée typique. Cela est réalisé par l'ajout à la boisson alcoolisée d'une eau légère de pureté élevée comportant du $^1\text{H}_2^{16}\text{O}$ entre environ 99,76 % et environ 99,99 % en poids d'eau. L'ajout d'eau légère de pureté élevée à la composition de boisson alcoolisée entraîne une réduction de la toxicité de l'éthanol.

(11) 5406 (22) 23 Février 2006

(21) PCT/US2006/006287

(30) US, 60/655,927 du 24.02.2005

(73) MILLENNIUM PHARMACEUTICALS, INC.
40 Landsdowne Street, Cambridge, MA 02039
ETATS-UNIS D'AMERIQUE.

(74) Abu-Ghazaleh Intellectual Property

(54) ANTAGONISTES DE RECEPTEUR DE PGD2 POUR LE TRAITEMENT DES MALADIES INFLAMMATOIRES

(57) Cette invention renvoie aux inhibiteurs de CRTH2 représentés par la formule structurelle (I).

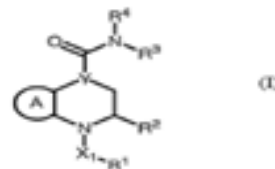

L'invention concerne les valeurs pour les variables de la formule structurelle (I).

(11) 5407 (22) 17 Mars 2006

(21) PCT/EP2006/002670

(30) IT, MI2005A000452 du 18.03.2005

(73) NOVAMONT S.P.A
Via G. Fauser, 8, I-28100 Novara
ITALIE.

(74) Abu-Ghazaleh Intellectual Property

(54) POLYESTERS ALIPHATIQUES /AROMATIQUES BIODEGRADABLES.

(57) L'invention concerne un copolyester aliphatique/aromatique biodégradable comprenant de 50 à 60 % en mole d'un acide dicarboxylique aromatique et de 40 à 50 % en mole d'un acide aliphatique, dont au moins 90 % est un acide dicarboxylique à longue chaîne (ADLC) d'origine naturelle choisi parmi l'acide azélaïque, l'acide sébacique, l'acide brassylique ou leurs mélanges; et un composant de type diol.

(11) 5408 (22) 01 Décembre 2005

(21) PCT/EP2005/012800

(30) DE, 10 2004 060 227.1 du 15.12.2004

(73) SANOFI-AVENTIS DEUTSCHLAND GMBH
Brüningstrasse 50, 65929 Frankfurt am Main
ALLEMAGNE.

(74) M. Sator

(54) PROCEDE DE FABRICATION D'XAZOLES PAR CONDENSATION D'ALDEHYDES AROMATIQUES AVEC DES \$G(A)\$-CETOXIMES AFIN DE PRODUIRE DES N-OXYDES ET REACTION CONSECUTIVE AVEC DES DERIVES D'ACIDE ACTIVES

(57) L'invention concerne un procédé de fabrication d'oxazoles représentés par la formule (IV), par condensation d'aldéhydes aromatiques avec des \$g(a)\$-cétoximes afin de produire des N-oxydes et réaction consécutive avec des dérivés d'acide activés. L'invention concerne également un procédé de fabrication d'oxazoles par condensation d'aldéhydes aromatiques avec des \$g(a)\$-cétoximes afin de produire des N-oxydes sous la forme de leurs sels et bases libres et réaction consécutive avec des dérivés d'acide activés afin de produire des oxazoles sous la forme de leurs sels et bases libres. L'invention concerne un procédé de fabrication d'oxazoles représentés par la formule (IV), par condensation d'aldéhydes aromatiques avec des \$g(a)\$-cétoximes afin de produire des N-oxydes et réaction consécutive avec des dérivés d'acide activés. L'invention concerne également un procédé de fabrication d'oxazoles par condensation d'aldéhydes aromatiques avec des \$g(a)\$-cétoximes afin de produire des N-oxydes sous la forme de leurs sels et bases libres et réaction consécutive avec des dérivés d'acide activés afin de produire des oxazoles sous la forme de leurs sels et bases libres.

(11) 5409 (22) 01 Février 2006

(21) PCT/GB2006/000344

(30) US, 60/648,382 du 01.02.2005
US, 60/672,497 du 19.04.2005
GB, 0507997.5 du 20.04.2005

(73) POWDERJECT VACCINES, INC.
2711 Centerville Road, Suite 400,
Wilmington, Delaware 19808
ETATS-UNIS D'AMERIQUE.

(74) A. Boukrami

(54) CONSTRUCTIONS D'ACIDE NUCLEIQUE

(57) La présente invention concerne une construction d'acide nucléique comportant une séquence de promoteur chimère et un site de clonage pour l'insertion d'une séquence de codage en liaison fonctionnelle avec le promoteur chimère, ladite séquence du promoteur chimère comprenant: (a) une séquence promoteur précoce immédiate Hcmv; (b) l'exon 1 et au moins une partie de l'exon 2 du gène précoce immédiat majeur hCMV; et (c) un intron hétérologue présent à la place de la région d'intron A du gène précoce immédiat majeur hCMV.

(11) 5410 (22) 16 Mars 2006

(21) PCT/AT2006/000110

(30) AT, A 481/2005 du 21.03.2005

(73) OESTERREICHISCHE BANKNOTEN- UND SICHERHEITSDRUCK GMBH
Garnisongasse 15, 1096 Wien

AUTRICHE.

(74) Abu-Ghazaleh Intellectual Property

(54) ELEMENT DE SECURITE

(57) L'invention concerne un élément de sécurité (1) pour un document de sécurité (5) qui comprend un corps de base (51) constitué d'un matériau de base, l'élément de sécurité comprenant une première substance luminescente. L'objectif de l'invention est d'accroître la protection contre les falsifications. A cet effet, l'élément de sécurité présente une deuxième substance luminescente, un transfert d'énergie étant prévu entre la première substance luminescente et la deuxième substance luminescente. La gamme de fréquences d'excitation d'une des substances luminescentes correspond à la gamme de fréquences d'émission de l'autre substance luminescente. La première substance luminescente est thermiquement instable à la température d'inflammation du matériau de base et/ou à une température de 185 °C.

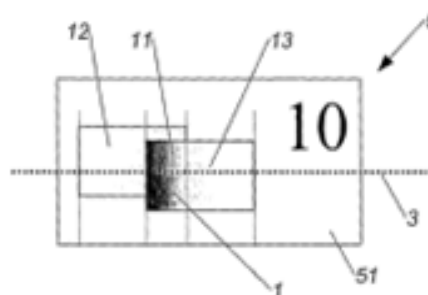

(11) 5411 (22) 15 Mars 2006

(21) PCT/FR2006/000567

(30) FR, 0502590 du 16.03.2005

(73) SANOFI-AVENTIS
174, Avenue de France, FR-75013, ParisFRANCE.

(74) Abu-Ghazaleh Intellectual Property

(54) NOUVEAUX DERIVES D'IMIDAZO[1,5-a] PYRIDINES, LEUR PROCEDE DE PREPARATION ET LES COMPOSITIONS PHARMACEUTIQUES LES CONTENANT

(57) L'invention concerne des composés de formule I

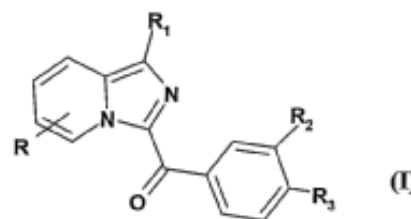

dans laquelle: R représente H, un halogène, un alkyle, un hydroxy, un alcoxy, un radical -COOR₆, -NR₄R₅, -NH-SO₂-Alk, -NH-CO-Alk, -NR₆-CO₂-Alk, -O-Alk-COOR₆, -O-Alk-NR₄R₅, -O-(CH₂)_n-Ph, -CO-NR₄R₅ ou -CO-NH-CH(R₇)-(CH₂)_m-COOR₆ ; R₁ représente H, un halogène, un cyano, un radical -COOR₆, -NR₄R₅, -NH-SO₂-Alk, -NH-CO-CF₃, -NH-CO-Ph, -NH-CO-Alk, -NH-CO₂-Alk, -CONR₄R₅, un phényle éventuellement substitué ou un hétéroaryle éventuellement substitué ; R₂ et R₃ représentent indépendamment l'un de l'autre un hydroxy, un alcoxy, un -COOR₆, un nitro, -NR₄R₅, -NH-CO-Alk, -NH-CO-Ph, -NH-CO₂-Alk, -NH-SO₂-alk, -CO-NR₄R₅ ou -CO-NHOH ; ou bien R₂ et R₃ forment ensemble, avec les atomes de carbone du noyau phényle auquel ils sont rattachés, un cycle carboné à 6 chaînons, comportant un atome d'azote et un autre hétéroatome tel que l'oxygène ; à l'état de base ou de sel, ainsi qu'à l'état d'hydrate ou de solvat. Procédé de préparation, composition pharmaceutique et applications en thérapeutique.

(11) 5412 (22) 02 Mars 2005

(21) PCT/NO2005/000076

(73) YARA INTERNATIONAL ASA
P.O. Box 2464 Solli,
N-0202 Oslo
NORVEGE.

(74) Abu-Ghazaleh Intellectual Property

(54) REACTEUR TUBULAIRE ET USINE PARTICULIEREMENT ADAPTES A LA FABRICATION DE SULFATE D'AMMONIUM D'UREE

(57) La présente invention a pour objet un réacteur tubulaire, particulièrement adapté à la production de sulfate d'ammonium d'urée (UAS), et qui comprend un corps tubulaire (14) et une tête de réacteur (1), ladite tête comportant un dispositif (3, 3A) pour l'injection axiale d'acide, un dispositif (2, 2A) pour l'injection d'ammoniac, un dispositif (7) pour l'alimentation en urée et une chambre de réaction (zone 3A, 2A), où l'acide et l'ammoniac peuvent réagir avant d'entrer en contact avec l'urée.

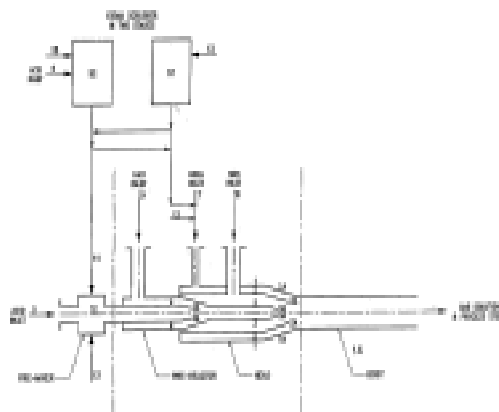

(11) 5413 (22) 11 Avril 2006

(21) PCT/US2006/014352

(30) US, 60/670,896 du 11.04.2005

(73) XENON PHARMACETICALS INC.
3650 Gilmore Way, Burnaby,
British Columbia, V5G 4W8
CANADA.

(74) Abu-Ghazaleh Intellectual Property

(54) COMPOSES DE SPIRO-OXINDOLE ET UTILISATIONS ASSOCIEES EN TANT QU'AGENTS THERAPEUTIQUES

(57) L'invention se rapporte à des composés de spiro-oxindole représentés par la formule (I)

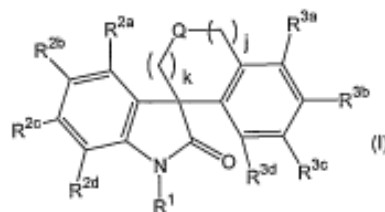

dans laquelle k, j, Q, R¹, R^{2a}, R^{2b}, R^{2c}, R^{2d}, R^{3a}, R^{3b}, R^{3c}, et R^{3d} sont tels que définis ci-après, en tant que stéréoisomère, énantiomère, tautomère ou mélanges de ceux-ci ; ou à un sel, un solvant ou un promédicament de ceux-ci pharmaceutiquement acceptable, qui sont utiles pour le traitement et/ou la prévention de maladies ou conditions à médiation de canal sodique, telles que la douleur. L'invention porte aussi sur des compositions pharmaceutiques contenant ces composés et sur des procédés de préparation et d'utilisation desdits composés.

(11) 5414 (22) 02 Février 2006

(21) PCT/EP2006/000911

(30) GB, 0502358.5 du 04.02.2005

(73) NOVARTIS AG
Lichtstrasse 35,
CH-4056 Basel
SUISSE.

(74) **A. Boukrami**

(54) **COMBINAISON SYNERGIQUE DE XO-LAIR/OMALIZUMAB/E25 ET D'UN AGENT IMMUNOSUPPRESSEUR**

(57) L'invention concerne une composition pharmaceutique comprenant un anticorps anti-IgE, et au moins un agent immunosuppresseur additionnel, dans laquelle les ingrédients actifs sont présentés dans chaque cas sous forme libre ou sous forme d'un sel pharmaceutiquement acceptable, et éventuellement au moins un excipient pharmaceutiquement acceptable, et sont destinés à être administré simultanément, séparément, ou successivement.

(11) 5415 (22) 03 Février 2006

(21) PCT/EP2006/000999

(30) GB, 0502479.9 du 07.02.2005

(73) SB PHARMCO PUERTO RICO INC.
The Prentice Hall Corp. System, c/o FGR
Corporate Services, Inc., BBV Tower,
8th Floor, 254 Munoz Rivera Avenue,
San Juan 00918
PUERTO RICO

(74) **A. Boukrami**

(54) **FORME POSOLOGIQUE ORALE CONTENANT DE LA ROSIGLITAZONE**

(57) L'invention concerne une forme posologique orale comprenant des granules d'une première composition et des granules d'une seconde composition, chaque composition contenant une 5-[4-[2-(N-méthyl-N-(2pyridyl)amino)éthoxy]benzyl]thiazolidine-2,4-dione ou un sel ou solvate pharmaceutiquement acceptable de cette dernière et un vecteur pharmaceutiquement acceptable pour ledit composé, les première et seconde compositions étant conçues pour libérer le médicament à différentes vitesses de libération lors de l'administration, de préférence de sorte que la vitesse de libération du médicament de la forme posologique est sensiblement indépendante du pH. Cette invention concerne également un procédé de préparation d'une forme posologique de ce type et l'utilisation de cette forme posologique en médecine.

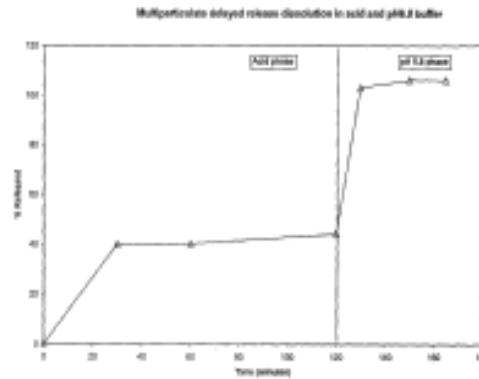

(11) 5416 (22) 03 Février 2006

(21) PCT/EP2006/000997

(30) GB, 0502475.7 du 07.02.2005

(73) SB PHARMCO PUERTO RICO INC.
The Prentice Hall Corp. System, c/o FGR
Corporate Services, Inc., BBV Tower, 8th Floor,
254 Munoz Rivera Avenue, San Juan 00918
PUERTO RICO.

(74) **A. Boukrami**

(54) **FORME POSOLOGIQUE ORALE AU ROSIGLITAZONE**

(57) La présente invention concerne une forme posologique orale telle qu'un comprimé bicouche, comprenant une première couche d'une première composition et une seconde couche d'une seconde composition chaque composition comprend comme principe actif du 5-[4-[2-(N-méthyl-N-(2 pyridyl)amino) éthoxy] benzyl]thiazolidine-2,4-dione, ou l'un de ses sels ou solvates pharmaceutiquement admis, et un excipient correspondant pharmaceutiquement admis. En l'occurrence, les deux compositions sont agencées de façon à libérer le principe actif à des vitesses différentes. L'invention concerne également un procédé d'élaboration d'une telle forme posologique et l'utilisation de telles formes posologiques en médecine.

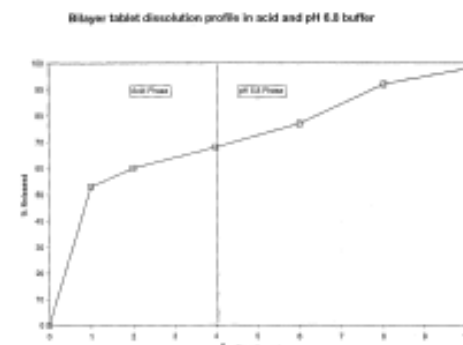

(11) 5417

(22) 02 Février 2006

(21) PCT/US2006/004401

(30) US, - 60/652,325 du 11.02.2005
US, - 60/655,102 du 22.02.2005
US, - 60/670,090 du 11.04.2005

(73) NOVARTIS AG
Lichtstrasse 35, CH-4056 Basel
SUISSE.

(74) A. Boukrami

(54) COMBINAISON DE COMPOSES ORGANIQUES

(57) La présente invention concerne une combinaison renfermant: (i) un inhibiteur de rénine, ou son sel pharmaceutiquement acceptable; (ii) un inhibiteur d'endopeptidase neutre (NEP) ou bien son sel pharmaceutiquement acceptable et facultativement au moins un agent thérapeutique choisi dans le groupe contenant: (a) un diurétique ou son sel pharmaceutiquement acceptable et (b) un bloqueur du récepteur d'angiotensine II (ARB) ou son sel pharmaceutiquement acceptable, pour la prévention, le retard de l'apparition ou le traitement d'une maladie ou d'un état médié par l'activité de l'angiotensine II et/ou d'EPN, ce procédé consistant à administrer à un animal à sang chaud, en situation de nécessité, une dose thérapeutique efficace d'une combinaison de la présente invention.

(11) 5418 (22) 11 Avril 2006

(21) PCT/US2006/013318

(30) US, 60/670,962 du 11.04.2005

(73) XENON PHARMACEUTICALS INC.
3650 Gilmore Way, Burnaby,
British Columbia V5G 4W8
CANADA.

(74) Abu-Ghazaleh Intellectual Property

(54) COMPOSES SPIROHETEROCYCLIQUE ET LEURS UTILISATIONS EN TANT QU'AGENTS THERAPEUTIQUES

(57) Cette invention concerne des composés spirohétérocycliques de formule (I) :

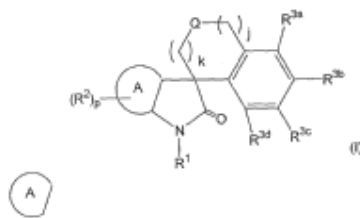

dans laquelle k, j, p, Q, R1, R3a, R3b, R3c et R3d sont tels que définis dans le présent document, ainsi que

leurs stéréoisomères, énantiomères, tautomères ou des mélanges de ceux-ci; ou leurs sels, solvates ou promédicaments pharmaceutiquement acceptables, utiles pour le traitement et/ou la prévention de pathologies ou de troubles induits par le canal sodium. L'invention concerne également des compositions pharmaceutiques comprenant les composés et procédés d'utilisation de ces composés.

(11) 5419 (22) 09 Septembre 2007

(21) 070563

(73) Al-Dhefaf for Tobacco & Molasses Industries Co .P.S.C
Ground Floor, Khurma Building, 11 aab St,
Al Shumisani P.O. Box 940944, Amman 11194,
JORDANIE.

(74) Abu-Ghazaleh Intellectual Property

(54) CARTOUCHE DE TABAC A UTILISER PARTICULIEREMENT AVEC NARGUILES

(57) Une cartouche de tabac pour utilisation avec un narghilé ou autre appareil pour fumer ayant un bol de tabac pour recevoir le tabac qui comprend une quantité de tabac dans une enceinte ayant une extrémité inférieure configurée pour appliquer la cartouche au bol de tabac de l'appareil de tabagisme, et une extrémité supérieure qui est ouvrable pour permettre d'accéder au tabac pour le mettre à feu. L'extrémité supérieure de la clôture comprend une tôle métallique qui, après ouverture pour permettre l'accès au tabac pour le mettre à feu, est pliable de haut en bas et autour du bol de tabac pour fixer la cartouche dans le bol de tabac.

(11) 5420 (22) 30 Mars 2006

(21) PCT/KR2006/001169

(30) KR, 10-2005-0027756 du 01.04.2005
KR, 10-2005-0053761 du 22.06.2005
KR, 10-2005-0085980 du 15.09.2005
KR, 10-2005-0122361 du 13.12.2005

(73) LG LIFE SCIENCES, LTD.
LG Twin Tower, 20, Yoido-dong,
Youngdungpo-gu, Seoul 150-721
COREE DU SUD.

(74) Abu-Ghazaleh Intellectual Property

(54) COMPOSES INHIBITEURS DE LA DIPEPTIDYLPEPTIDASE-IV, METHODES DE SYNTHÈSE DESDITS COMPOSES, ET PRÉPARATIONS PHARMACEUTIQUES CONTENANT LESDITS COMPOSES AU TITRE DE PRINCIPE ACTIF.

(57) La présente invention concerne de nouveaux composés présentant une activité inhibitrice satisfai-

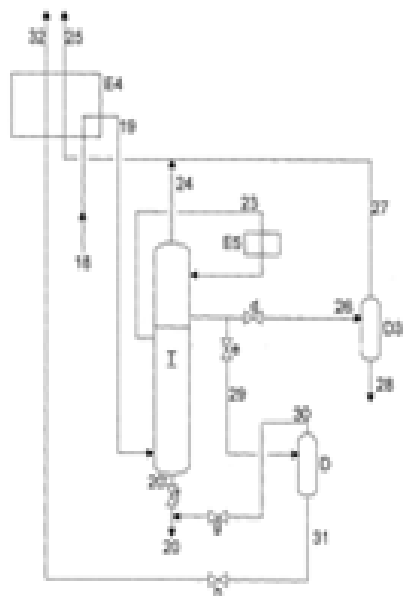

(11) 5424 (22) 13 Mars 2006
(21) PCT/EP2006/060642

(30) EP, 05101967.7 du 14.03.2005

(73) SHELL INTERNATIONALE RESEARCH
MAATSCHAPPIJ B.V
Carel Van Bylandtlaan 30, NL-2596 HR,
La Haye
HOLLANDE.

(74) M. Sator

(54) **PROCÉDÉ DE PRODUCTION D'UN MÉLANGE DE MONOXYDE DE CARBONE ET D'HYDROGÈNE.**

(57) Procédé pour préparer un mélange d'hydrogène et de monoxyde de carbone à partir d'un mélange gazeux d'hydrocarbures comprenant du méthane, de l'éthane et des hydrocarbures ayant un nombre d'atomes de carbone plus élevé facultatifs (3) en effectuant les étapes suivantes : (a) un reformage préalable (4) du mélange d'hydrocarbures en présence d'un catalyseur de reformage approprié pour convertir l'éthane et les hydrocarbures ayant un nombre d'atomes de carbone plus élevé facultatifs en méthane, dioxyde de carbone et hydrogène, (b) le chauffage (6) du mélange gazeux obtenu dans l'étape (a) à une température supérieure à 650°C, (c) une oxydation partielle (11) par mise en contact du mélange chauffé de l'étape (b) avec une source d'oxygène (9) dans un brûleur de réacteur produisant un effluent du réacteur (12).

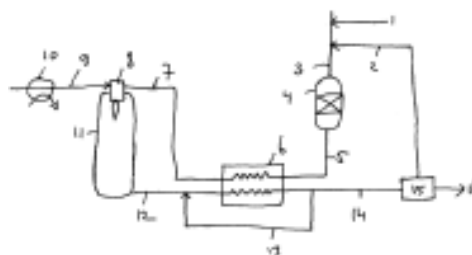

(11) 5425 (22) 07 Mars 2006

(21) PCT/FR2006/000509

(30) FR, 0502541 du 15.03.2005

(73) GREEN CAP, S.A.S
46, Quai François Mitterrand, F-13600,
La Ciotat
FRANCE.

(74) D. Bouchama

(54) **PROCEDE DE CONFINEMENT D'ESPACES ET STRUCTURES DE CONFINEMENT COMPORTANT APPLICATION DE CE PROCEDE**

(57) Procédé de confinement d'espaces, caractérisé en ce que l'on applique une enveloppe souple (1) réalisée dans un matériau ayant la faculté de se rétracter de façon généralement homogène, autour d'une ossature-support (2) constituée d'un assemblage d'éléments d'ossature (2a), et on soumet cette enveloppe aux effets d'un phénomène physique approprié entraînant sa rétraction, de sorte qu'après contraction, ladite enveloppe (1) enserre fermement ladite ossature-support (2) en réalisant de la sorte, la rigidification de la structure de confinement obtenue.

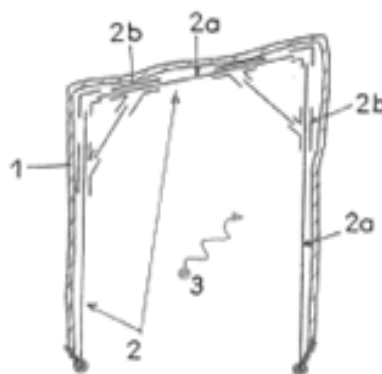

(11) 5426 (22) 02 Février 2006

(21) PCT/RU2006/000037

(30) RU, 2005103573 du 14.02.2005

(73) 1/FEDERAL STATE UNITARY ENTERPRISE 'STATE RESEARCH AND PRODUCTION ENTERPRISE 'BAZALT
Velyaminovskaya, 32 Moscow, 105318
FÉDÉRATION DE RUSSIE.

2/ FEDERAL STATE ORGANIZATION 'FEDERAL AGENCY FOR LEGAL PROTECTION OF MILITARY, SPECIAL AND DUAL USE INTELLECTUAL ACTIVITY RESULTS UNDER MINISTRY OF JUSTICE OF THE RUSSIAN FEDERATION
Vorontsovo pole str.4a, Moscow, 109028 GSP
FÉDÉRATION DE RUSSIE.

(74) **A. Boukrami**

(54) **ENSEMBLE DE MATERIEL D'ENTRAÎNEMENT ET D'EXERCICE**

(57) L'invention appartient au domaine des armements et peut s'utiliser en tant que matériel d'entraînement et d'exercice pour lance-grenades. L'ensemble de matériel d'entraînement et d'exercice, destiné au tir avec un lance-grenades antichar portatif, comprend un dispositif de lancement (1) et une munition d'entraînement et d'exercice (2). La partie avant du dispositif de lancement se présente comme un canon de guidage (3) sur lequel sont montées des pièces interchangeables (4) qui imitent le corps d'une munition de combat. La partie arrière du dispositif de lancement constitue une chambre de chargement (7) amovible du projectile (18); elle est munie d'une tuyère (9) et d'un tuyau de raccordement pour gaz (10). Le corps (5) de la munition d'entraînement et d'exercice sert en même temps d'un prolongement du canon de guidage (3) du dispositif de lancement (1) et d'un boîtier de transport de la grenade d'imitation propulsée par fusée. Les parties constitutives du dispositif de lancement sont raccordées au corps soit d'avance soit directement avant son installation sur le lance-grenades. L'invention permet d'imiter entièrement les caractéristiques techniques, les valeurs ergonomiques et les opérations de préparation comme s'il s'agissait de l'analogue de combat, à l'exception de l'usure du canon, et d'assurer la possibilité d'une utilisation multiple du dispositif de lancement.

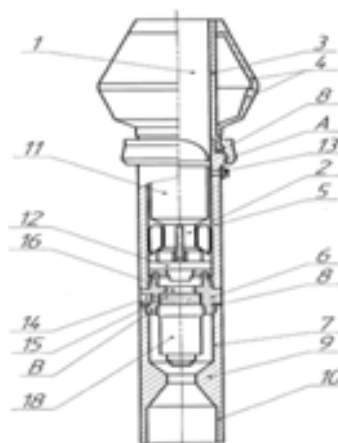

(11) 5427 (22) 16 Février 2006

(21) PCT/EP2006/060009

(30) US, 60/653,091 du 16.02.2005
EP, 05101171.6 du 16.02.2005

(73) SOLVAY PHARMACEUTICALS B.V
C.J. Van Houtenlaan 36, NL-1381 CP Weesp
PAYS-BAS.

(74) **A. Boukrami**

(54) **DERIVES DE 1H-IMIDIAZOLE EN TANT QUE MODULATEURS DES RECEPTEURS CANNABINOIDES CB2.**

(57) L'invention concerne un groupe de dérivés de 1 H-imidazole qui sont des modulateurs de récepteurs cannabinoïdes CB₂, des procédés pour la préparation de ces composés, de nouveaux intermédiaires utiles pour la synthèse desdits dérivés de l'imidazole, des procédés pour la préparation de ces intermédiaires, des compositions pharmaceutiques contenant une ou plusieurs de ces dérivés de 1 H-imidazole en tant que principe actif, ainsi que l'utilisation de ces compositions pharmaceutiques pour le traitement de troubles dans lesquels sont impliqués des récepteurs cannabinoïdes CB₂. Les composés ont la formule générale (I)

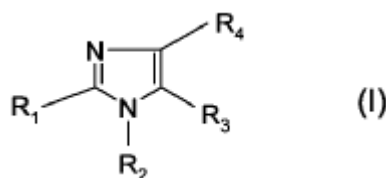

dans laquelle R₁ à R₄ ont les significations indiquées dans la description.

(11) 5428 (22) 23 Février 2006

(21) PCT/US2006/006283

(30) US, 60/655,981 du 24.02.2005

(73) ELI LILLY AND COMPANY.
Lilly Corporate Center, Indianapolis,
Indiana 46285
ETATS-UNIS D'AMERIQUE.

(74) M. Sator

(54) INHIBITEURS DU VEGF-R2 ET PROCEDS

(57) La présente invention concerne composés inhibiteurs du VEGF-R2 (récepteur 2 du facteur de croissance de l'endothélium vasculaire) représentés par la formule (I).

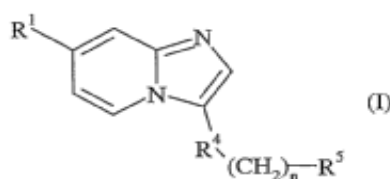

L'invention concerne également des procédés d'utilisation de ces composés.

(11) 5429 (22) 29 Mars 2006

(21) PCT/US2006/011584

(30) US, 60/666,026 du 29.03.2005

(73) ICOS CORPORATION.
22021 20th Avenue S.E., Bothell,
Washington 98021
ETATS-UNIS DAMERIQUE.

(74) M. Sator

(54) DERIVES D'UREE D'HETEROARYLE
UTILISES POUR INHIBER CHK1.

(57) L'invention concerne des composés d'urée substitués utilisés dans le traitement de maladies et de troubles liés à des dommages à l'ADN ou des lésions dans la réplication de l'ADN. Cette invention a aussi pour objet des méthodes de conception des composés et leur utilisation en tant qu'agents thérapeutiques, par exemple, dans le traitement de cancer et d'autres maladies caractérisées par des défauts dans la réplication de l'ADN, la ségrégation chromosomique ou la division cellulaire.

(11) 5430 (22) 21 Mars 2007

(21) PCT/CA2006/000432

(30) US, 60/664,317 du 23.03.2005

(73) MERCK FROSST CANADA LTD.
16711 Trans-Canada Highway, Kirkland,
Québec, H9H 3L1
CANADA.

(74) M. Sator

(54) DERIVES DE COUMARINE SUBSTITUES
PAR THIADIAZOLE ET LEUR UTILISA-
TION EN TANT QU'INHIBITEURS DE
BIOSYNTHESE DE LEUKOTRIENE

(57) La présente invention concerne des composés répondant à la formule (Ia) qui sont des inhibiteurs de biosynthèse de leucotriène,

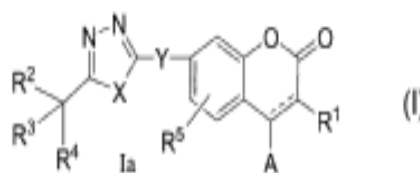

dans laquelle X représente O ou S, Y représente O, S, -NR⁶-CHR⁷- ou -NR⁸-C(O)- et A est choisi parmi un noyau aromatique hétérocyclique à 5 chaînons, un noyau aromatique hétérocyclique à 6 chaînons, un système de noyau aromatique naphthalénique ou hétérobicyclique, un groupe phényle et un groupe benzyle. A est éventuellement mono- ou disubstitué. Les composés répondant à la formule (Ia) sont utiles en tant qu'agents anti-athérosclérotique, anti-asthmatique, anti-allergique, anti-inflammatoire et cytoprotecteur.

(11) 5431 (22) 12 Janvier 2006

(21) PCT/EP2006/050171

(30) EP, 05101886.9 du 10.03.2005

(73) TECH-GATE SA.
33, Op Der Hobuch, L-5832 Fentange
LUXEMBOURG.

(74) M. Sator

(54) SOUPE A TIROIR COULISSANTE LI-
NEAIRE POUR RECIPIENT METALLUR-
GIQUE

(57) La présente invention concerne une soupape à tiroir coulissant linéaire (10) pour un récipient métallurgique comprenant une plaque coulissante (20) munie d'un premier orifice (30) et une plaque fixe (22) munie d'un second orifice (32). Un plateau coulissant (26) supporte la plaque coulissante (20) et est disposé de façon à pouvoir faire coulisser la plaque coulissante (20) par rapport à la plaque fixe (22) de façon à contrôler le flux de sortie du récipient métallurgique à l'aide de la position relative des premier et second orifices (30 ; 32).

La plaque coulissante (20) peut tourner par rapport audit plateau coulissant (26). La soupape à tiroir coulissante comprend en outre un mécanisme d'encliquetage (40 ; 140) destiné à fournir des positions angulaires définies de la plaque coulissante (20). Le mécanisme d'encliquetage (40 ; 140) est monté sur le plateau coulissant (26) de façon à ce que le plateau coulissant (26) forme le cadre fixe du mécanisme d'encliquetage (40 ; 140).

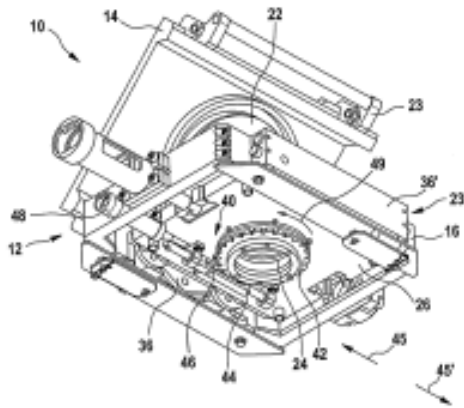

(11) 5432 (22) 15 Février 2006

(21) PCT/EP2006/001442

(30) GB, 0503337.8 du 17.02.2005

(73) GLAXOSMITHKLINE BIOLOGICALS S.A.
Rue de L'institut 89, B-1330 Rixensart
BELGIQUE.

(74) A. Boukrami

(54) VACCIN A BASE DE ROTAVIRUS VIVANT
ATTENUÉ POUR ADMINISTRATION
ORALE

(57) La présente invention concerne des formulations liquides de rotavirus qui conviennent pour une administration orale aux nourrissons humains. En particulier, l'invention concerne des compositions pharmaceutiques et des vaccins comprenant un antigène de rotavirus, un sucre et un carboxylate, leur formulation ayant un pH compris entre pH 5.0 et pH 8.0 et ne comprenant pas de phosphate ou moins de 5 mM de phosphate. Cette invention décrit également des procédés de préparation desdites formulations de rotavirus et l'utilisation de celles-ci dans la prévention ou le traitement des maladies associées au rotavirus chez les humains.

(11) 5433 (22) 24 Janvier 2006

(21) PCT/US2006/002276

(30) US, 11/061,191 du 18.02.2005

(73) FMC TECHNOLOGIES, INC.
1777 Gears Road, Houston, Texas 77067
ETATS-UNIS DAMERIQUE.

(74) A. Boukrami

(54) MANCHON D'ISOLATION DE FRACTURE

(57) L'invention concerne un appareil accouplé de manière fonctionnelle avec un puits dans lequel est disposé un tubage de production. Cet appareil comprend un premier dispositif comportant un orifice interne, un deuxième dispositif comportant un orifice interne, et un manchon d'isolation de fracture qui est disposé au moins partiellement dans les orifices internes du premier et du deuxième dispositif. Selon l'invention, le manchon d'isolation de fracture présente un diamètre interne qui est supérieur ou égal au diamètre du tubage de production.

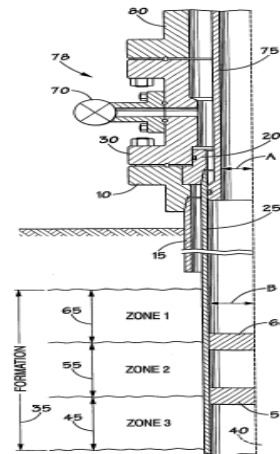

(11) 5434 (22) 19 Décembre 2005

(21) PCT/EP2006/013663

(30) EP, 05003405.7 du 17.02.2005

(73) THE JORDANIAN PHARMACEUTICAL
MANUFACTURING CO.
P.O. Box 94, 11710 Naor
JORDANIE.

(74) A. Boukrami

(54) COMPOSITION CONTENANT DU CHITO-
SANE POUR UNE LIBERATION PRO-
LONGÉE DE MÉDICAMENT

(57) L'invention concerne une composition pour une libération prolongée de médicament, comprenant du chitosane dissous dans un solvant dont le pH est inférieur ou égal à 4,0 environ. Ce chitosane est sélectionné dans le groupe de chitosanes dont le précipité tombe dans une fourchette pH allant de 3,0 environ à 7,5 envi-

ron ; et au moins un composé médicamenteux soluble dans ladite solution de chitosane.

(11) 5435 (22) 07 Mars 2006

(21) PCT/IB2006/000557

(30) US, 60/663,374 du 17.03.2005

US, 60/699,800 du 15.07.2005

US, 60/733,651 du 04.11.2005

(73) PFIZER, INC.
235 East 42nd Street, New York, NY 10017
ETATS-UNIS DAMERIQUE.

(74) M. Sator

(54) DERIVES DE N-(N-SULFONYLAMINOMETHYL)CYCLOPROPANECARBOXAMIDE UTILES POUR LE TRAITEMENT DE LA DOULEUR

(57) L'invention concerne un composé représenté par la formule (I)

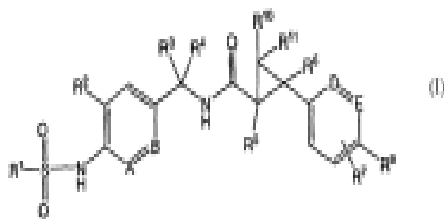

ou un sel ou un solvat de celui-ci pharmaceutiquement acceptable. Ces composés sont utilisés pour traiter des états pathologiques entraînés par la suractivation du récepteur VR1, tels qu'une douleur ou analogue chez un mammifère. L'invention concerne également une composition pharmaceutique comprenant les composés précités.

(11) 5436 (22) 22 Mai 2006

(21) PCT/DE2006/000878

(30) DE, 10 2005 024 156.5 du 23.05.2005

(73) GEA ENERGIETECHNIK GMBH
Dorstener Strasse 484, 44809 Bochum
ALLEMAGNE.

(74) Abu-Ghazaleh Intellectual Property

(54) INSTALLATION DE CONDENSATION

(57) L'invention concerne une installation de condensation qui comprend des éléments échangeurs thermiques (10) montés sur une structure d'appui (9), ordonnés notamment en forme de toit et auxquels est amené de l'air de refroidissement (K) au moyen de ven-

tilateurs (11). Selon l'invention, les éléments échangeurs thermiques (10) sont entourés d'une paroi (13) de protection contre le vent dont le bord inférieur (14) fait plus sailli vers l'extérieur que le bord supérieur (15).

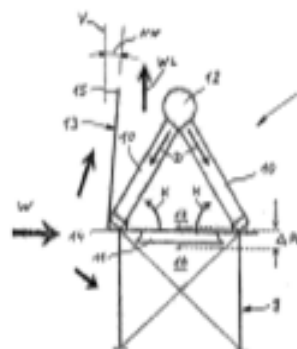

(11) 5437 (22) 04 Août 2003

(21) PCT/IB2003/003476

(30) GB, 0219024.7 du 15.08.2002

(73) PFIZER INC.
235 East 42nd Street, New York,
New York 10017
ETATS-UNIS D'AMERIQUE.

(74) M. Sator

(54) ASSOCIATION SYNERGIQUE D'UN LI-GAND DE ALPHA-2-DELTA ET D'UN IN-HIBITEUR DE PDEV POUR UNE UTILI-SATION DANS LE TRAITEMENT DE LA DOULEUR

(57) L'invention concerne une combinaison d'un li-gand alpha-2-delta et d'un inhibiteur de PDEV utilisée à des fins thérapeutiques, en particulier dans le traitement, la prévention ou le traitement palliatif de la douleur, notamment la douleur neuropathique. Les ligands alpha-2-delta particulièrement préférés sont la gabapentine et la prégabaline. Les inhibiteurs de PDEV particulièrement préférés sont le sildenafil, le vardenafil et le tada-lafil.

(11) 5438 (22) 15 Mars 2006

(21) PCT/EP2006/060752

(30) US, 60/662,411 du 16.03.2005
EP, 05011598.9 du 30.05.2005

(73) BASF AKTIENGESELLSCHAFT
67056 Ludwigshafen
ALLEMAGNE.

(74) M. Sator

(54) BIPHÉNYL-N-(4-PYRIDYL)MÉTHYLSULFONAMIDES

(57) *N*-(4-Pyridyl)méthylsulfonamides servant à lutter contre des animaux nuisibles arthropodes. La présente invention concerne l'utilisation de *N*-(4-pyridyl)méthylsulfonamides de formule (I)

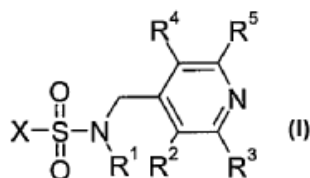

pour lutter contre des animaux nuisibles arthropodes (arthropodes nuisibles) et pour protéger des matières contre l'infestation et/ou la destruction par lesdits animaux nuisibles : (I) dans laquelle les substituants sont les suivants : R¹ est un hydrogène, un alkyle en C₁-C₄, un alcoxy en C₁-C₄, un alcényle en C₂-C₄, un alcynyle en C₂-C₄ ou un benzyle ; R², R³, R⁴, R⁵ indépendamment les uns des autres représentent un hydrogène, un halogène, un alkyle en C₁-C₄, un alcoxy en C₁-C₄, un haloalcoxy en C₁-C₄ ou un haloalkyle en C₁-C₄ ; R² et R³ ou R⁴ et R⁵ avec les atomes de carbone auxquels ils sont reliés peuvent également former un cycle hydrocarboné condensé à 5 ou 6 chaînons, le cycle hydrocarboné pouvant porter un ou deux groupes R², R³, lesdits un ou deux groupes R², R³ étant indépendamment les uns des autres un halogène, un alkyle en C₁-C₄, un alcoxy en C₁-C₄, un halométhoxy ou un halométhyle ; X est un radical cyclique sélectionné entre un phényle, un naphthyle et des hétérocycles saturés, partiellement insaturés ou aromatiques de cinq ou six chaînons, l'hétérocycle étant attaché à l'atome de soufre via un atome de carbone et contenant 1, 2 ou 4 hétéroatomes sélectionnés dans le groupe constitué de O, N et S, le radical cyclique X pouvant porter 1, 2, 3 ou 4 substituants R^a.

(11) 5439 (22) 13 Mars 2006

(21) PCT/EP2006/002268

(30) EP, 05102447.9 du 29.03.2005

(73) NESTEC S.A
Nestlé, 55, CH-1800 Vevey
SUISSE.

(74) M. Sator

(54) MACHINE DISTRIBUTRICE DE BOISSONS AUTONOME.

(57) L'invention concerne une machine pour préparer et distribuer des boissons par extraction sous pression d'une substance alimentaire contenue dans une capsule, qui peut fonctionner de manière autonome afin de débi-

ter plusieurs boissons à la suite. Elle comprend, entre autres, un module d'extraction (10) pour recevoir une capsule, un réservoir d'eau calorifugé (4) pour alimenter le module d'extraction, une pompe (3) et des moyens d'alimentation en énergie électrique (50, 6, 94) dont un accumulateur électrique basse tension (50) configuré pour alimenter la pompe; le réservoir comprend des moyens de chauffage dont une résistance électrique (81) alimentée par l'accumulateur.

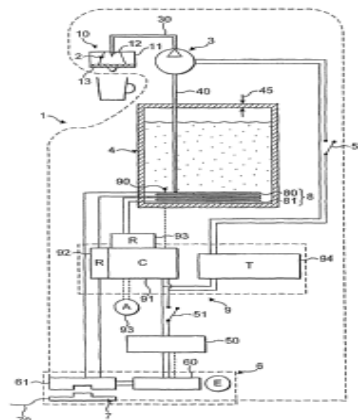

(11) 5440 (22) 18 Avril 2006

(21) PCT/FR2006/000842

(30) FR, 0503932 du 20.04.2005

(73) SANOFI-AVENTIS
174, Avenue de France, FR-75013, Paris
FRANCE.

(74) Abu-Ghazaleh Intellectual Property

(54) ASSOCIATION ENTRE LA FERROQUINE ET UN DERIVE D'ARTEMISININE POUR LE TRAITEMENT DU PALUDISME.

(57) L'invention a pour objet une association, qui comprend de la ferroquine, sous forme de base libre, de sel, d'hydrate ou de solvat, et un dérivé d'artémisinine. L'invention a également pour objet une composition pharmaceutique comprenant de la ferroquine, sous forme d'un de ses sels pharmaceutiquement acceptables, d'un hydrate ou d'un solvat de la ferroquine, et d'au moins un dérivé d'artémisinine. L'invention a aussi pour objet l'utilisation d'une telle association pour la préparation d'un médicament destiné au traitement ou à la prévention du paludisme. L'invention a enfin pour objet un kit pour le traitement ou la prévention du paludisme.

(11) 5441 (22) 29 Mars 2006

(21) PCT/FR2006/000673

(30) FR, 0503071 du 30.03.2005

- (73) LES LABORATOIRES SERVIER
12, Place de la Défense, F-92415
Courbevoie Cedex
FRANCE.
- (74) **Abu-Ghazaleh Intellectual Property**
- (54) **DERIVES D'INDANYL-PIPERAZINES,
LEUR PROCEDE DE PREPARATION ET
LES COMPOSITIONS PHARMACEU-
TIQUES QUI LES CONTIENNENT.**

(57) Composé de formule (I) :

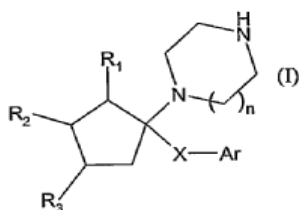

dans laquelle : R₃ représente un atome d'hydrogène, et R₁ et R₂ forment ensemble, avec les atomes de carbone qui les portent, un cycle benzène, naphthalène ou quino- léine, chacun de ces cycles étant éventuellement substitué, ou bien R₁ représente un atome d'hydrogène, et R₂ et R₃ forment ensemble, avec les atomes de carbone qui les portent, un cycle benzène, naphthalène ou quinoléine, chacun de ces cycles étant éventuellement substitué, n représente 1 ou 2, -X- représente un groupement choisi parmi -(CH₂)_m-O-Ak-, -(CH₂)_m-NR₄-Ak-, - (CO)-NR₄-Ak- et -(CH₂)_m-NR₄-(CO)-, m représente un entier compris entre 1 et 6 inclus, Ak représente une chaîne alky- lène éventuellement substituée, et R₄ représente un atome d'hydrogène ou un groupement alkyle, Ar repré- sente un groupement aryle ou hétéroaryle, ses isomères optiques, ainsi que ses sels d'addition à un acide phar- maceutiquement acceptable. Médicaments.

(11) 5442 (22) 28 Mars 2006

(21) PCT/IB2006/050946

(30) US, 11/093,390 du 30.03.2005

(73) SCHLUMBERGER TECHNOLOGY B.V
Parkstraat 83-89, NL-2514 La Haye
LES PAYS-BAS.

(74) **Abu-Ghazaleh Intellectual Property**

(54) **GARNITURES D'ETANCHEITE GON-
FLABLES AMELIOREES**

(57) L'invention porte sur des garnitures d'étanchéité gonflables améliorées. Une telle garniture peut présenter une structure hybride comprenant des structures de lattes et des structures d'armures et comporter une vessie

et une couverture et des lattes disposées entre elles et/ou une structure d'armure ou une couche anti-extrusion disposée entre elles. Les lattes peuvent varier en largeur et en épaisseur et être munies de renforts longitudinaux ou transversaux. Un ou plusieurs des différents composants de la garniture comporte de préférence des fibres, des câbles, des nanofibres, des nanotubes ou un élastomère modifié par des nanoparticules. Des ancrages peuvent être fixés à la couverture extérieure ou y être enfouis. La garniture peut en outre comporter une car- casse munie d'un couplage d'extrémité à plusieurs lattes. L'invention porte également sur des fonds de garnitures d'étanchéité dont le corps est renforcée par des nano- tubes ou un matériau similaire.

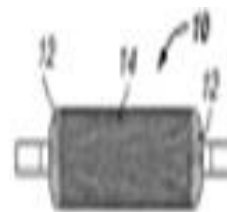

(11) 5443

(22) 21 Février 2006

(21) PCT/IB2006/000349

(30) IN, 380/Del/2005 du 22.02.2005

(73) RANBAXY LABORATORIES LIMITED.
Plot N° 90, Sector 32, Gurgaon,
Haryana 122001
INDE.

(74) **A. Boukrami**

(54) **DERIVES D'ACIDE 5-PHENYL-PENTA-
NOIQUE EN TANT QU'INHIBITEURS DE
METALLOPROTEINASE MATRICIELLE
DANS LE TRAITEMENT DE L'ASTHME
ET D'AUTRES MALADIES.**

(57) La présente invention concerne des composés ayant la structure de formule (I)

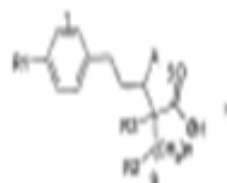

dans laquelle n représente un entier de 1 à 5; R₁ repré- sente alkyle, alcényle, alkynyle, cycloalkyle, aryle, hétérocyclyle, hétéroaryle, aralkyle, alkoxy, aryloxy, alkenyloxy ou alkynyloxyfalcutativement substitués; R₂ représente alcényle, alkynyle, aryle, hétérocyclyle, hété- roaryle, cycloalkyle, NR₄R₅, -NHC(=Y)R₄, - NHC(=Y)NR₅R_x, -NHC(=O)OR₄, -NHSO₂R₄, C(=Y)NR₄R₅, C(=O)OR₆[où Y représente oxygène ou soufre], OR₅, -OC(=O)NR₄R₅, O-acyle, S(O)_mR₄, -

SO₂N(R₄)₂, cyano, amidino ou guanidino [où R₄ représente alkyle, alcényle, alkynyle, cycloalkyle, aryle, hétérocyclyle, hétéroaryle, aralkyle, hétéroarylalkyle, hétérocyclylalkyle ou cycloalkylalkyle et m représente un entier 0-2; R₅ représente hydrogène ou R₄; R_x représente R₄ ou -SO₂N(R₄)₂ et R₆ représente hydrogène, alkyle, cycloalkyle, aralkyle, hétéroarylalkyle, hétérocyclylalkyle ou cycloalkylalkyle]; R₃ représente hydrogène, fluor, alkyle, cycloalkylalkyle ou aralkyle; A représente OH, OR₄, -OC(=O)NR₄R₅, O-acyle, NH₂, NR₄R₅, -NHC(=Y)R₄, -NHC(=Y)NR₅R_x, -NHC(=O)OR₄, -NHSO₂R₄; et leurs procédés de synthèse. Cette invention concerne également des compositions pharmacologiques contenant les composés de la présente invention ainsi que des méthodes de traitement de l'asthme, de la polyarthrite rhumatoïde, MPOC, la rhinite, l'ostéoarthrite, la polyarthrite psoriasique, le psoriasis, la fibrose pulmonaire, l'inflammation pulmonaire, le syndrome de détresse respiratoire aigu, la parodontite, la sclérose en plaques, la gingivite, l'athérosclérose, la prolifération néointimale qui conduit à la resténose et l'insuffisance cardiaque ischémique, l'attaque cérébrale, les maladies rénales, les métastase tumorales ainsi que d'autres troubles inflammatoires caractérisés par une surexpression et une suractivation d'une métalloprotéinase matricielle, à l'aides des composés.

(11) 5444 (22) 09 Septembre 2004

(21) PCT/US2004/029390

(30) US, 60/502,163 du 10.09.2003

(73) 1/ WARNER-LAMBERT COMPANY LLC.
201 Tabor Road, Morris Plains,
New Jersey 07950
ETATS-UNIS D'AMERIQUE.

2/ ABGENIX, INC.
6701 Kaiser Drive, Fremont,
94555 Californie
ETATS-UNIS D'AMERIQUE.

(74) M. Sator

(54) ANTICORPS AU M-CSF

(57) La présente invention se rapporte à des anticorps et à leurs parties de liaison à des antigènes qui se lient spécifiquement à un M-CSF, de préférence un M-CSF humain, et qui fonctionnent de manière à inhiber un M-CSF. L'invention se rapporte également à des anticorps anti-M-CSF et à leurs parties de liaison à des antigènes. L'invention se rapporte aussi à des anticorps qui sont des anticorps chimériques, bispécifiques, dérivatisés et à chaîne simple ou des parties de protéines de fusion. L'invention se rapporte également à des immunoglobulines isolées à chaînes lourdes et légères dérivées d'anticorps anti-M-CSF humains et de molécules d'acides nucléiques codant ces immunoglobulines. La présente invention se rapporte également à des procédés d'élabo-

ration d'anticorps anti-M-CSF humains, à des compositions comportant des anticorps et à des procédés d'utilisation de ces anticorps et compositions à des fins diagnostiques et thérapeutiques. L'invention se rapporte également à des méthodes de thérapie génique utilisant des molécules d'acides nucléiques codant les molécules d'immunoglobulines à chaînes lourdes et/ou légères qui comprennent ces anticorps anti-M-CSF humains. L'invention se rapporte en outre à des animaux transgéniques et à des plantes transgéniques comportant les molécules d'acides nucléiques décrites ci-dessus.

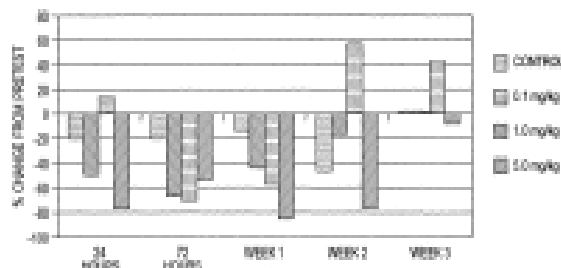

(11) 5445 (22) 17 Février 2006

(21) PCT/EP2006/060060

(30) US, - 60/655,428 du 24.02.2005
EP, - 05101405.8 du 24.02.2005

(73) SOLVAY PHARMACEUTICALS B.V.
C.J. VAN HOUTENLAAN 36,
NL-1381 CP Weesp
PAYS-BAS.

(74) A. Boukrami

(54) ANETHOLE DITHIOLETHIONE ET AUTRES DITHIOLETHIONES DESTINEE AU TRAITEMENT D'ETATS ASSOCIES A UN DYSFONCTIONNEMENT DE LA NEUROTRANSMISSION PAR LA MONOAMINE

(57) L'invention concerne des dérivés de dithioléthiones utilisés comme inhibiteurs de la monoamine-oxydase, notamment des inhibiteurs MAO-B, des procédés de préparation de ces composés et des intermédiaires utiles dans la synthèse des dérivés de dithioléthiones. L'invention concerne également l'utilisation d'un composé dans la fabrication d'un médicament conférant un effet bénéfique. Dans des modes de réalisation, l'invention concerne des composés spécifiques, lesquels sont utilisés pour la fabrication d'un médicament utile dans le traitement, l'amélioration ou la prévention d'états associés au dysfonctionnement de la neurotransmission par la monoamine. Les composés sont de formule générale (1)

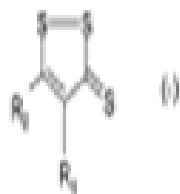

dans laquelle les symboles ont les significations présentées dans la description.

(11) 5446 (22) 13 Avril 2006

(21) PCT/EP2006/003411

(30) DE, 10 2005 018 389.1 du 20.04.2005

(73) SANOFI-AVENTIS
174, Avenue de France, F-75013, Paris
FRANCE.

(74) M. Sator

(54) DERIVES D'AZOLE COMME INHIBITEURS DE LIPASES ET DE PHOSPHOLIPASES

(57) L'invention concerne des dérivés d'azole de formule (I),

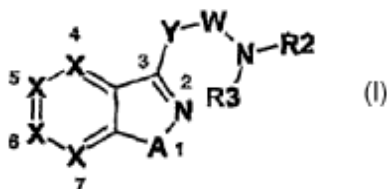

dont les significations sont indiquées dans la description, leurs sels pouvant être utilisés en pharmacie et leur utilisation comme médicaments.

(11) 5447 (22) 11 Mars 2005

(21) PCT/IN2005/000079

(73) RECON OIL INDUSTRIES PRIVATE LIMITED
5 Chunawala Estate, Kondivitta Road, Andheri (East), Mumbai 400 059
INDE.

(74) N. E. Djellout

(54) MILIEUX HUILEUX THERMOSTABLES DE MANIERE SYNERGIQUE CONTENANT DE L'ACIDE EICOSAPENTAENOIQUE (AEP) ET DE L'ACIDE DOCOSAHEXAENOIQUE (ADH)

(57) L'invention concerne une composition huileuse de régulation des triglycérides et du cholestérol, active sur le plan thérapeutique et thermostable de manière synergique, comprenant de l'acide éicosapentaénoïque (AEP) et de l'acide docosaénoïque (ADH) habituellement fortement insaturés. L'invention évite les limitations des sources impures actuellement disponibles d'AEP/ADH telles que l'huile de poisson, les algues et analogues et fournit une formulation d'huile comestible stable de manière synergique. Ladite formulation implique l'acide éicosapentaénoïque et l'acide docosaénoïque d'une pureté d'au moins 50 % à moins de 100 % sous forme non encapsulée/non protégée de quelque manière, en combinaison avec des constituants/ingrédients huileux contribuant à la stabilité de manière synergique. L'invention prévoit également des applications/utilisations avantageuses de la stabilité thermique surprenante et inattendue des substances actives bénéfiques AEP et ADH. L'invention a donc pour objet d'offrir la possibilité de fournir une variété de moyens de substitution, notamment thermostables, destinés à une consommation régulière d'AEP/ADH et d'aider au maintien d'une bonne hygiène de vie.

(11) 5448 (22) 27 Février 2006

(21) PCT/EP2006/001793

(30) EP, 05004358.7 du 28.02.2005

(73) BOREALIS TECHNOLOGY OY
P.O. Box 330, FIN-06101 Porvoo
FINLANDE.

(74) A. Boukrami

(54) PROCÉDÉ SERVANT À PRÉPARER DES POLYMÈRES RÉTICULÉS

(57) La présente invention concerne un procédé servant à préparer une composition de polymère réticulé, comprenant les étapes consistant à : (a) préparer un mélange réticulable constitué d'un agent de réticulation et d'une polyoléfine insaturée ayant une quantité totale de doubles liaisons carbone-carbone supérieure à 0,37 pour 1000 atomes de carbone, ladite étape de mélange étant effectuée avant et/ou pendant l'extrusion de la polyoléfine insaturée et l'agent de réticulation étant à l'état liquide lorsqu'il entre en contact avec la polyoléfine insaturée, (b) extruder le mélange dans une extrudeuse, (c) appliquer le mélange extrudé sur un substrat et (d) traiter le mélange extrudé dans des conditions de réticulation.

(11) 5449 (22) 19 Avril 2006

(21) PCT/FR2006/000859

(30) FR, 0503937 du 20.04.2005

(73) LES LABORATOIRES SERVIER
12, Place de la Défense, F-92415
Courbevoie Cedex
FRANCE.

(74) Abu-Ghazaleh Intellectual Property

(54) UTILISATION DE L'AGOMELATINE
POUR L'OBTENTION DE MEDICAMENTS
DESTINES AU TRAITEMENT DES
TROUBLES BIPOLAIRES

(57) La présente invention concerne l'utilisation de l'agomélatine ou N- [2- (7-méthoxy-1-naphtyl) éthyl] acétamide seule ou en association avec des sels de lithium ou le valproate pour l'obtention de médicaments destinés au traitement des troubles bipolaires, notamment des troubles bipolaires de types I et II, et plus particulièrement des troubles bipolaires de type I.

(11) 5450 (22) 28 Mars 2006

(21) PCT/NL2006/050064

(30) NL, PCT/NL2005/000229 du 29.03.2005

(73) HEINEKEN SUPPLY CHAIN B.V.
Burgemeester Smeetsweg 1, NL-2382 PH
Zoeterwoude
LES PAYS-BAS.

(74) Abu-Ghazaleh Intellectual Property

(54) BOISSONS ET ALIMENTS RESISTANT
AUX CHANGEMENTS DE SAVEUR IN-
DUITS PAR LA LUMIERE, LEUR PRO-
CESSUS DE FABRICATION ET COMPO-
SITIONS CONFERANT UNE TELLE RE-
SISTANCE

(57) Un aspect de la présente invention concerne une composition contenant : (A) au moins 10 µg de pyrroles substitués particuliers par kg de matière sèche ; et (B) au moins 100 mg par kg de matière sèche d'une pyranone choisie parmi le groupe constitué de maltol, 2,3-dihydro-3,5-dihydroxy-6-méthyl-4H-pyran-4-one et leurs combinaisons ; laquelle composition, lorsqu'elle est dissoute dans l'eau avec une teneur en matière sèche de 0,1 % en poids, présente : i. une absorption à 280 nm (A280) supérieure à 0,01, de préférence supérieure à 0,05 ; et ii. un coefficient d'absorption A280/560 d'au moins 100, de préférence d'au moins 200. La présente composition peut être utilisée avantageusement en tant qu'additif dans des boissons ou des aliments pour empêcher ou réduire les changements de saveur induits par la lumière. L'invention englobe également un procédé pour la fabrication de la composition susmentionnée.

(11) 5451 (22) 27 Mars 2006

(21) PCT/GB2006/050068

(30) GB, 0507269.9 du 11.04.2005

(73) JOHNSON MATTHEY PLC
40-42 Hatton Garden, London EC1N 8EE
GRANDE BRETAGNE.

(74) Abu-Ghazaleh Intellectual Property

(54) REFORMAGE A LA VAPEUR

(57) Appareil destiné au reformage à la vapeur des hydrocarbures, comprenant un reformeur à échange de chaleur à l'intérieur duquel est disposée une pluralité de tubes verticaux remplis de catalyseur, à travers lesquels un mélange de gaz comprenant des hydrocarbures et de la vapeur peut être envoyé, et auxquels de la chaleur peut être transférée au moyen d'un agent caloporteur s'écoulant autour des surfaces extérieures des tubes, des moyens d'adaptation de l'échange de chaleur étant installés à l'intérieur du reformeur de telle sorte que les tubes présentent une zone de plus faible échange de chaleur s'étendant à partir du bas du catalyseur jusqu'à 25% de la profondeur de catalyseur sans qu'aucun moyen de renforcement de l'échange de chaleur ne soit installé dans ladite zone. Un processus pour le reformage à la vapeur des hydrocarbures à l'aide dudit appareil est également décrit.

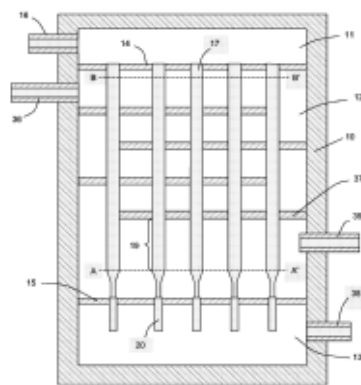

(11) 5452 (22) 07 Avril 2006

(21) PCT/EP2006/003974

(30) US, 60/669,606 du 08.04.2005

(73) 1/ LABORATOIRES BESINS INTERNATIO
NAL
3, Rue Du Bourg l'Abbe, F-75003 Paris
FRANCE.

2/ UNIMED PHARMACEUTICALS, INC.
901 Sawyer Road, Marietta, GA 30062
ETATS-UNIS D'AMERIQUE.

(74) **M. Sator**

(54) **METHODE DE TRAITEMENT OU DE PREVENTION DU DIABETE DE TYPE 2**

(57) La présente invention concerne généralement une méthode de traitement ou de prévention du diabète de type 2, ou de réduction du risque de développer le diabète de type 2. Elle concerne plus particulièrement une méthode d'administration d'une composition de gel transdermique aqueux à base d'alcool pour traiter ou prévenir le diabète de type 2; et une méthode d'administration d'une composition de gel transdermique aqueux à base d'alcool pour augmenter la régulation glycémique chez un malade.

(11) **5453** (22) **23 Janvier 2006**

(21) **PCT/EP2006/000545**

(30) DE, 10 2005 006 571.6 du 11.02.2005

(73) 1/ UHDE GMBH
Friedrich-UHDE-STR. 15, 44141 Dortmund
ALLEMAGNE.

2/ BORSIG PROCESS HEAT EXCHANGER
GMBH
Egellsstrasse 21, 13507 Berlin
ALLEMAGNE.

(74) **Abu-Ghazaleh Intellectual Property**

(54) **PROCEDE D'ENRICHISSEMENT EN OXYGENE DANS DES GAZ, DISPOSITIFS CORRESPONDANTS ET LEUR UTILISATION.**

(57) L'invention concerne un procédé d'enrichissement de la teneur en oxygène dans des gaz renfermant de l'oxygène et de l'azote, dans un dispositif de séparation présentant un compartiment intérieur qui est séparé en une chambre de substrat et une chambre de perméat, par une membrane céramique conduisant l'oxygène. Le procédé comprend l'introduction d'un gaz de rinçage renfermant de l'oxygène et de l'azote, dans la chambre de substrat, telle que la pression partielle d'oxygène dans la chambre de substrat et de rinçage provoque le transport d'oxygène à travers la membrane céramique. Le procédé est remarquable en ce qu'il présente une sécurité de fonctionnement élevée.

(11) **5454** (22) **28 Février 2006**

(21) **PCT/IB2006/000411**

(30) ZA, 2005/01758 du 01.03.2005

(73) PLANET WAVES 34 (PTY) LTD.
Unit 2 Lagoon Beach Office Park, Lagoon
Beach Road, Milnerton 7441
AFRIQUE DU SUD.

(74) **M. Sator**

(54) **COMPOSTEUR**

(57) La présente invention concerne un composteur (10) ayant un réservoir à liquides (34) à travers lequel un liquide peut circuler, le réservoir à liquides étant raccordé à ou contenant un chauffage pour liquides (70). Le composteur comprend en outre un boîtier perforé (36) qui est situé au-dessus du réservoir à liquides et dans lequel on peut déverser des matières à composter. Un récipient amovible (30) est intercalé entre le boîtier perforé et le réservoir à liquides, récipient dans lequel des matières compostées du boîtier perforé peuvent être placées et un couvercle (12) est situé par-dessus le boîtier perforé. Le composteur comprend enfin une fermeture (18) dans le couvercle à travers laquelle on peut accéder au boîtier perforé, de sorte que lors de l'utilisation du composteur, l'air chauffé par le liquide dans le réservoir à liquides peut circuler vers le haut à travers le composteur et aspirer de l'air frais dans le composteur pour faciliter le compostage de matières dans le boîtier perforé.

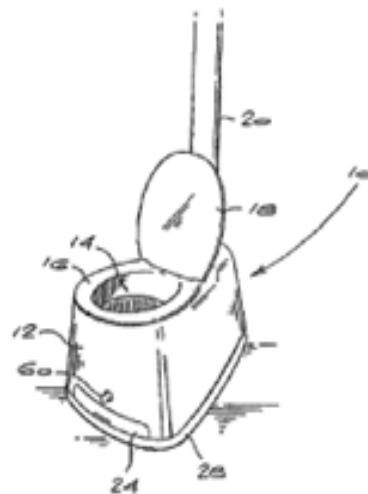

(11) **5455** (22) **30 Mars 2006**

(21) **PCT/IB2006/000739**

(30) EP, 05290727.9 du 01.04.2005
US, 60/668,618 du 06.04.2005

(73) BIOPROJET
30, Rue des Francs-bourgeois, F-75003 Paris
FRANCE.

(74) **M. Sator**

(54) **TRAITEMENT DE LA MALADIE DE PAR-**

KINSON, DE L'APNEE OBSTRUCTIVE DU SOMMEIL, DE LA DEMENCE AVEC CORPS DE LEWY, DE LA DEMENCE VASCULAIRE, AVEC DES LIGANDS DU RECEPTEUR H3 DE L'HISTAMINE NON IMIDAZOLE-ALKYLAMINES.

(57) L'invention concerne un procédé de traitement de la maladie de Parkinson, de l'apnée obstructive du sommeil, de la narcolepsie, de la démence à corps de Lewy, de la démence vasculaire, avec des dérivés d'alkyle non imidazoles qui constituent des antagonistes des récepteurs H₃ de l'histamine.

(11) 5456 (22) 21 Mars 2006

(21) PCT/IB2006/000655

(30) US, 60/667,184 du 31.03.2005
US, 60/762,159 du 26.01.2006

(73) PFIZER PRODUCTS INC.
Eastern Point Road, Groton, CT 06340
ETATS-UNIS D'AMERIQUE.

(74) M. Sator

(54) DERIVES DE CYCLOPENTAPYRIDINE ET TETRAHYDROQUINOLEINE.

(57) L'invention concerne des composés de 6,7-dihydro-5H-cyclopenta[b]pyridine et de 5,6,7,8-tétrahydroquinoline représentés par la formule (I),

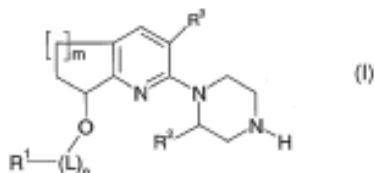

incluant des sels, des hydrates et des solvates de ces composés, qui agissent en tant que ligands des récepteurs 5-HT₂, ainsi que leurs utilisations dans le traitement de maladies liées à l'activation des récepteurs 5-HT₂.

(11) 5457 (22) 27 Février 2006

(21) PCT/EP2006/001767

(30) GB, 0504203.1 du 01.03.2005

(73) NOVARTIS AG
Lichtstrasse 35, CH-4056 Basel
SUISSE.

(74) A. Boukrami

(54) COMPOSITION PHARMACEUTIQUE COMPRENANT UN DERIVE DE L'INDO-

LYLMALEIMIDE.

(57) La présente invention concerne des compositions pharmaceutiques solides convenant à une administration orale et comprenant un médicament sensible à l'eau, de préférence un dérivé de l'indolylmaléimide, ainsi qu'un procédé de production de ces compositions pharmaceutiques et leur utilisation.

(11) 5458 (22) 01 Mars 2006

(21) PCT/EP2006/002070

(30) GB, 0504436.7 du 03.03.2005

(73) GLAXOSMITHKLINE BIOLOGICALS S.A.
Rue de L'institut 89, B-1330 Rixensart
BELGIQUE.

(74) A. Boukrami

(54) VACCIN CONTRE LE VERUS DE VARICE ZOSTER

(57) Utilisation d'une composition immunogène contenant VZV gE ou un des ses fragments immunogènes, et un adjuvant TH-1 afin de préparer un médicament servant à prévenir ou à améliorer le zona et/ou la névralgie post-herpétique. L'invention concerne également des compositions contenant un antigène tronqué de VZV gE et un adjuvant contenant QS21, cholestérol et 3D MPL.

(11) 5459 (22) 02 Mars 2006

(21) PCT/FR2006/000469

(30) FR, 0502152 du 03.03.2005

(73) PIERRE FABRE MÉDICAMENT
45, Place Abel Gance, F-92100
Boulogne-Billancourt
FRANCE.

(74) M. A. Badri

(54) DERIVE DE 1, 2,4-TRIAZINES, LEUR PREPARATION ET LEUR APPLICATION EN THERAPEUTIQUE HUMAINE.

(57) L'invention concerne des dérivés de la 3,5-dioxo-(2H,4H)-1,2,4-triazine de formule générale (I)

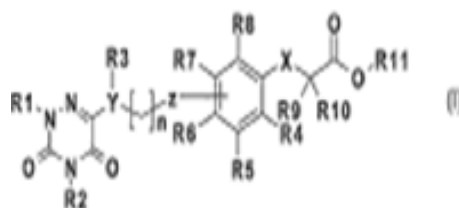

dans laquelle - R₁ et R₂ peuvent être identiques ou différents et représentent un radical alkyle ou alkényle linéaire ou branché en C₁-C₇, un radical alkyle en C₁-C₆ substitué par des groupements tels que, trifluorométhyle, cycloalkyle en C₅-C₆, nitrile, alkoxy-carbonylvinyle en C₁-C₄, hydroxycarbonylvinyle, alkoxy-carbonyl en C₁-C₄, carboxylate, benzyloxy ou phényle (pour lesquels le noyau phényle est éventuellement substitué par un ou plusieurs groupements tels que alcoyle en C₁-C₄, alkoxy en C₁-C₄, nitro, halogène, trifluorométhyle). - YR₃ représente l'oxygène ou NR₃ pour lequel R₃ représente l'hydrogène, un radical alcoyle ou alkényle linéaire ou branché en C₁-C₇, un radical alkyle en C₁-C₆ substitué par des groupements tels que, trifluorométhyle ou phényle (pour lesquels le noyau phényle est éventuellement substitué par un ou plusieurs groupements tels que alcoyle en C₁-C₄, alkoxy en C₁-C₄, nitro, halogène, trifluorométhyle) - Z représente un atome d'oxygène ou un atome de carbone pouvant être lié aux positions ortho, meta ou para du groupement phényle de la formule I - n peut-être égal à 0 à 5 lorsque Z=C ou 2 à 4 lorsque Z=O, - X représente l'oxygène ou le soufre - R₄, R₅, R₆, R₇ et R₈ représentent l'hydrogène ou le fluor, - R₉, R₁₀ et R₁₁ représentent l'hydrogène ou un groupement alkyle en C₁-C₅ linéaire ou branché ainsi que les sels d'addition avec les bases pharmaceutiquement acceptables, et les différents énantiomères des composés possédant des carbones asymétriques, ainsi que leurs mélanges en toutes proportions incluant notamment les mélanges racémiques.

(11) 5460 (22) 31 Mars 2006

(21) PCT/IB2006/000765

(30) IT, MO2005A000076 du 01.04.2005

(73) KEIPER HOLDING S.R.L
Viale Mazzini, 85, I-36100 Vicenza
ITALIE.

(74) Abu-Ghazaleh Intellectual Property

(54) PROCÉDE ET COMPOSITION POUR PRODUIRE UN ELEMENT.

(57) L'invention concerne une composition pour produire un élément de construction (4), cette composition comprenant des matières inertes finement subdivisées, un polysilicate de métal alcalin, un agent d'oxydation et un formaldéhyde. L'invention concerne également un procédé de production d'un élément de construction (4). Selon ce procédé, des matières inertes finement subdivisées sont dispersées dans une solution d'un polysilicate de métal alcalin de façon à former un mélange (1), un agent d'oxydation et un formaldéhyde sont ajoutés à ce mélange (1), puis le mélange (1) est versé dans un moule (2) de sorte que ledit mélange (1) augmente de volume, se solidifie et produise l'élément (4), lequel est ensuite séché.

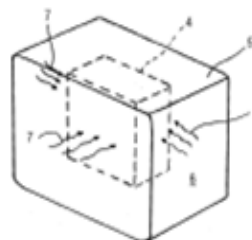
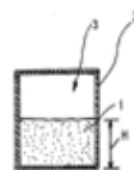

(11) 5461 (22) 28 Février 2006

(21) PCT/EP2006/001805

(30) DE, 10 2005 010 053.8 du 04.03.2005

(73) LINDE AKTIENGESELLSCHAFT
Abraham-Lincoln-Strasse 21, 65189 Wiesbaden
ALLEMAGNE.

(74) A. Boukrami

(54) EXTRACTION D'HELIUM DANS DES INSTALLATIONS DE GNL.

(57) L'invention concerne un procédé pour séparer une fraction riche en hélium d'un flux de gaz naturel liquéfié, lequel procédé consiste a) à détendre le flux de gaz naturel liquéfié (1) et à séparer (D) une fraction riche en hélium (3), b) à chauffer (E) cette fraction riche en hélium (3) avec un flux de gaz naturel à refroidir et à liquéfier (9) et c) à ajouter le flux de gaz naturel (10) liquéfié par échange de chaleur (E) avec la fraction riche en hélium à chauffer (3) au flux de gaz naturel liquéfié détendu (1) avant et/ou lors de la séparation (D) de la fraction riche en hélium (3), d) l'enthalpie totale du mélange (2) des deux flux de gaz naturel susmentionnés, amené à la séparation (D) de la fraction riche en hélium, pouvant varier.

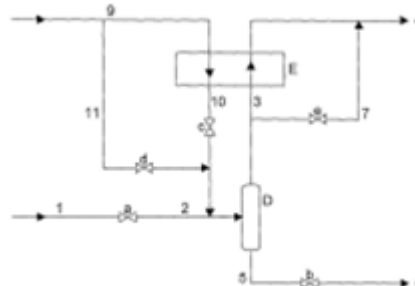

(11) 5462 (22) 28 Février 2006

(21) PCT/EP2006/001818

(30) DE, 10 2005 010 054.6 du 04.03.2005

(73) LINDE AKTIENGESELLSCHAFT
Abraham-Lincoln-Strasse 21, 65189 Wiesbaden
ALLEMAGNE.

(74) A. Boukrami

(54) PROCÉDE D'EXTRACTION SIMULTANÉE D'UNE FRACTION PURE D'HELIUM ET D'UNE FRACTION PURE D'AZOTE.

(57) L'invention concerne un procédé d'extraction simultanée d'une fraction pure d'hélium et d'une fraction pure d'azote à partir d'un flux utile contenant au moins du méthane, de l'azote et de l'hélium. Ledit procédé consiste à condenser partiellement (E) le flux utile (1, 2) et à le séparer (D) en une fraction gazeuse riche en hélium (3, 4) et une fraction liquide riche en azote et en méthane (5) ; à transférer la fraction gazeuse riche en hélium (3, 4) vers un étage de purification (R) dans lequel une fraction pure d'hélium (41) est extraite par adsorption, perméation et/ou rectification ; et, à soumettre au moins un flux partiel (9) de la fraction liquide riche en azote et en méthane (5) à une extraction de fraction pure d'azote (T) par rectification.

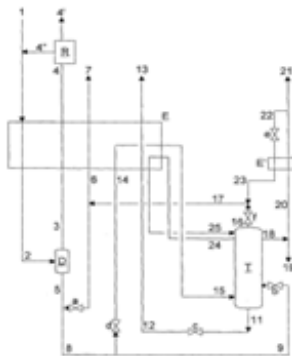

(11) 5463 (22) 28 Février 2006

(21) PCT/EP2006/001804

(30) DE, 10 2005 010 055.4 du 04.03.2005

(73) LINDE AKTIENGESELLSCHAFT
Abraham-Lincoln-Strasse 21, 65189 Wiesbaden
ALLEMAGNE.

(74) A. Boukrami

(54) PROCÉDE POUR LIQUEFIER UN FLUX RICHE EN HYDROCARBURES

(57) L'invention concerne un procédé pour liquéfier un flux riche en hydrocarbures, procédé selon lequel ce

flux riche en hydrocarbures (X, X') est liquéfié par échange de chaleur (E) avec un mélange réfrigérant à au moins trois constituants ; le flux de mélange réfrigérant (4, 7) est comprimé par une compression à au moins deux étages (C1, C2) ; une séparation (D) du mélange réfrigérant en une fraction à haut point d'ébullition (5) et une fraction à bas point d'ébullition (2) est effectuée avant le refroidissement (E) et la détente avec production de froid (a, b, c) du mélange réfrigérant, la fraction à haut point d'ébullition (5) et la fraction à bas point d'ébullition (2) étant amenées à l'étage de compression (C1, C2) après leurs détentes avec production de froid (a, b, c) à l'extrémité chaude de l'échangeur de chaleur (E) à différentes pressions (4, 7).

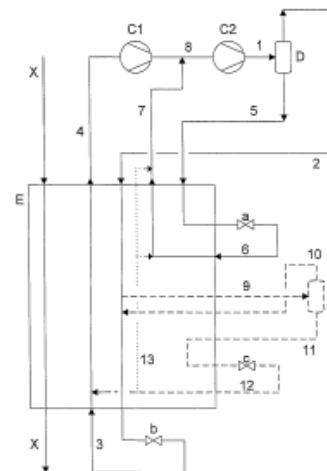

(11) 5464 (22) 28 Février 2006

(21) PCT/EP2006/001806

(30) DE, 10 2005 010 051.1 du 04.03.2005

(73) LINDE AKTIENGESELLSCHAFT
Abraham-Lincoln-Strasse 21, 65189 Wiesbaden
ALLEMAGNE.

(74) A. Boukrami

(54) PROCÉDE D'EVAPORATION D'UN FLUX DE PROCESSUS A DEUX COMPOSANTS AU MOINS.

(57) L'invention concerne un procédé de réalisation d'un échange thermique entre au moins un flux de processus à refroidir et au moins un flux de processus s'évaporant vers le haut, à deux composants au moins. Au moins lorsque la fraction gazeuse produite lors de l'évaporation (E) est si faible qu'un entraînement de la fraction liquide du flux de processus à évaporer (9) n'est plus garanti, un fluide produisant un gaz ou un mélange gazeux lors du mélange avec le flux de processus à évaporer, est additionné (13) avant transfert vers l'échange thermique (E) et/ou au début de l'échange thermique (E). La quantité additionnée est au moins

choisie de telle manière que l'entraînement de la fraction liquide du flux de processus à évaporer (9) est garanti.

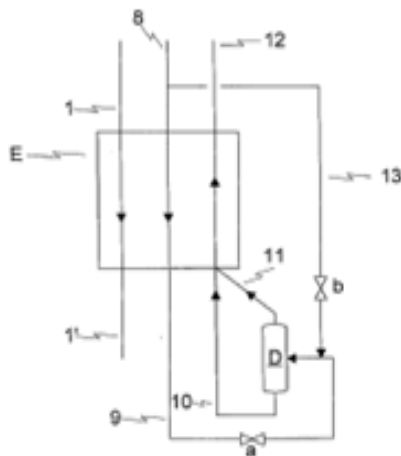

(11) 5465 (22) 22 Février 2006

(21) PCT/EP2006/001574

(30) US, 60/658,827 du 07.03.2005

(73) BAYER HEALTHCARE AG
51368 Leverkusen
ALLEMAGNE.

(74) A. Boukrami

(54) COMPOSITION PHARMACEUTIQUE
COMPRENANT UNE DIPHÉNYLU-
RÉSUBSTITUÉE PAR UN OMÉGA-
CARBOXYARYLE POUR LE TRAITE-
MENT DU CANCER.

(57) La présente invention concerne une composition pharmaceutique qui comprend le composé de la formule (I)

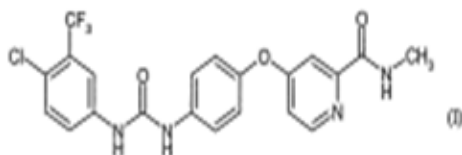

à une concentration élevée et au moins un excipient pharmaceutiquement acceptable, l'utilisation de la composition pour le traitement de maladies hyperprolifératives, telles que le cancer, soit comme seul agent ou en combinaison avec d'autres thérapies anticancéreuses, ainsi que le procédé de préparation de ladite composition.

(11) 5466 (22) 11 Avril 2006

(21) PCT/FR2006/000840

(30) FR, 0504143 du 25.04.2005

(73) 1/ INSTITUT FRANCAIS DU PETROLE
1 & 4, Avenue de Bois Préau, F-92852 Rueil-
Malmaison Cedex
FRANCE.

2/ ENI S.P.A.
Piazzalee. Mattel, 1, Rome
ITALIE.

(74) M. Sator

(54) PROCEDE DE PRODUCTION DE DISTIL-
LATS MOYENS PAR HYDROISOME-
RISATION ET HYDROCRAQUAGE DE
CHARGES ISSUES DU PROCÉDÉ FIS-
CHER TROPSCH

(57) L'invention concerne un procédé de production de distillats moyens à partir d'une charge paraffinique produite par synthèse Fischer-Tropsch, utilisant un catalyseur d'hydrocraquage/hydroisomérisation qui comporte de 0,2 à 2,5 % poids d'oxyde d'un élément dopant choisi parmi bore, phosphore, silicium, au moins un élément hydro-déshydrogénant choisi dans le groupe formé par les éléments nobles du groupe VIII de la classification périodique, un support non zéolitique à base de silice- alumine contenant une quantité supérieure à 5% poids et inférieure ou égale à 95% poids de silice (SiO₂), un diamètre moyen poreux, mesuré par porosimétrie mercure, compris entre 20 et 140 Å, un volume poreux total, mesuré par porosimétrie mercure, compris entre 0,1 ml/g et 0,6 ml/g, un volume poreux total, mesuré par porosimétrie azote, compris entre 0,1 ml/g et 0,6 ml/g, une surface spécifique BET comprise entre 100 et 550 m²/g, un volume poreux, mesuré par porosimétrie mercure, compris dans les pores de diamètre supérieurs à 140 Å inférieur à 0,1 ml/g, un volume poreux, mesuré par porosimétrie mercure, compris dans les pores de diamètre supérieurs à 160 Å inférieur à 0,1 ml/g, un volume poreux, mesuré par porosimétrie mercure, compris dans les pores de diamètre supérieurs à 200 Å inférieur à 0,1 ml/g, un volume poreux, mesuré par porosimétrie mercure, compris dans les pores de diamètre supérieurs à 500 Å inférieur à 0,1 ml/g et un diagramme de diffraction X qui contient au moins les raies principales caractéristiques d'au moins une des alumines de transition comprise dans le groupe composé par les alumines alpha, rho, chi, eta, gamma, kappa, theta et delta.

(11) 5467 (22) 03 Mars 2006

(21) PCT/EP2006/060436

(30) DE, 10 2005 010 586.6 du 08.03.2005

(73) BASF AKTIENGESELLSCHAFT
67056 Ludwigshafen
ALLEMAGNE.

(74) **A. Boukrami**

(54) **PROCEDE DE PRODUCTION DE PROPENE A PARTIR DE PROPANE**

(57) L'invention concerne un procédé de production de propène à partir de propane, lequel procédé consiste A) à préparer un flux de gaz d'apport (a) contenant du propane, B) à introduire le flux de gaz d'apport (a), contenant du propane, éventuellement de la vapeur d'eau et éventuellement un flux de gaz oxygéné, dans une zone de déshydrogénation puis à soumettre le propane à une déshydrogénation pour former du propène, un flux de gaz produit (b), contenant du propane, du propène, du méthane, de l'éthane, de l'éthène, de l'azote, du monoxyde de carbone, du dioxyde de carbone, de la vapeur d'eau, éventuellement de l'hydrogène et éventuellement de l'oxygène, étant obtenu, C) à refroidir et éventuellement comprimer le flux de gaz produit (b) puis à séparer la vapeur d'eau par condensation, un flux de gaz produit (c) appauvri en vapeur d'eau étant obtenu, D) à séparer les constituants gazeux non condensables ou à bas point d'ébullition par mise en contact du flux de gaz produit (c) avec un absorbant inerte puis par désorption des gaz dissous dans cet absorbant inerte, un flux d'hydrocarbures en C₃ (d1) et un flux de gaz résiduaux (d2), contenant du méthane, de l'éthane, de l'éthène, de l'azote, du monoxyde de carbone, du dioxyde de carbone, éventuellement de l'hydrogène et éventuellement de l'oxygène, étant obtenus, E) à refroidir et éventuellement comprimer le flux d'hydrocarbures en C₃ (d1), un flux d'hydrocarbures en C₃ gazeux ou liquide (e1) étant obtenu, F) à introduire éventuellement le flux d'hydrocarbures en C₃ (e1) dans une première zone de distillation puis à le séparer par distillation en un flux (f1) de propane et de propène et un flux (f2) contenant de l'éthane et de l'éthène, G) à introduire le flux (e1) ou (f1) dans une (seconde) zone de distillation puis à le séparer par distillation en un flux produit (g1) de propène et un flux (g2) de propane, le flux (g2) étant ramené au moins partiellement à la zone de déshydrogénation.

(11) 5468 (22) 10 Avril 2006

(21) PCT/ES2006/000173

(30) ES, P200500834 du 11.04.2005

(73) SISTEMAS TÉCNICOS DE ENCOFRADOS, S.A.
Pol. Ind. Sector Mollet, c/ Llobregat, 8,
E- 08150
Parets del Valles, Barcelona
ESPAGNE.

(74) **Abu-Ghazaleh Intellectual Property**

(54) **PANNEAU DE COFFRAGE POUR MURS ET PILIERS**

(57) L'invention concerne un panneau de coffrage constitué d'un élément unique en tôle comportant un segment formant la face du panneau de coffrage et des bords repliés formant les côtés du panneau de coffrage. Le panneau de coffrage comprend également des entretoises et des éléments de renfort internes, ainsi que des dispositifs de couplage situés au niveau de certains des bords latéraux et de la partie interne du panneau de coffrage, permettant d'assembler deux panneaux adjacents par les côtés, pour la construction de murs, ou bien d'assembler quatre panneaux perpendiculairement, pour la construction d'un pilier.

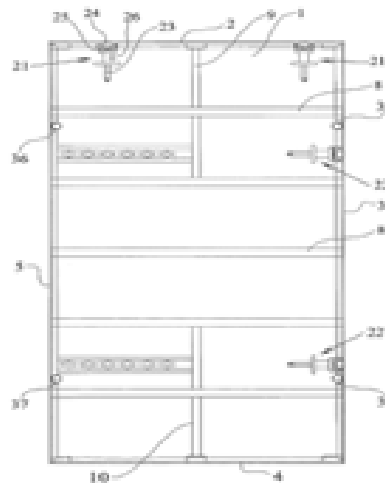

(11) 5469 (22) 27 Mars 2006

(21) PCT/IB2006/000947

(30) US, 60/669,472 du 08.04.2005

(73) PFIZER PRODUCTS INC.
Eastern Point Road, Groton,
Connecticut 06340
ETATS-UNIS D'AMERIQUE.

(74) **M. Sator**

(54) **[3.1.0] HETEROARYLAMIDES BICYCLIQUES SERVANT D'INHIBITEURS DU TRANSPORT DE LA GLYCINE DE TYPE I**

(57) L'invention concerne une série d'hétéroarylamides bicycliques [3.1.0] de la formule I, dans laquelle A, Q, X, Y, Z et les groupes R₁-R₅ sont tels que définis dans le descriptif, qui présentent une activité d'inhibiteurs de transport de la glycine, leurs sels pharmaceutiquement acceptables, les compositions pharmaceutiques les renfermant, et leur utilisation visant l'amélioration des facultés cognitives et le traitement des symptômes positifs et négatifs de la schizophrénie et d'autres psychoses chez les mammifères, notamment les humains.

(11) 5470 (22) 18 Avril 2006

(21) PCT/GB2006/001390

(30) EP, 052525224.3 du 22.04.2005

(73) AIR PRODUCTS AND CHEMICALS, INC.
7201 Hamilton Boulevard, Allentown,
PA 18195-1501
ETATS-UNIS D'AMÉRIQUE.

(74) Abu-Ghazaleh Intellectual Property

(54) ELIMINATION D'AZOTE EN DEUX ETAPES DANS UN GAZ NATUREL LIQUEFIE

(57) Selon l'invention, de l'azote est éliminé d'une alimentation en gaz naturel liquéfié (41) par une séparation en deux étages dans laquelle le gaz naturel liquéfié (41) est tout d'abord fractionné (23) pour fournir un premier flux de vapeur de tête enrichi en azote (46) et un flux liquide résiduel contenant de l'azote (19) et ensuite, au moins une partie desdits flux liquides résiduels (19) est fractionnée (25) pour fournir un second flux de vapeur de tête enrichi en azote (36) qui est d'une pureté inférieure à celle du premier flux de vapeur de tête (46) et un flux de gaz naturel liquéfié purifié (50). Le premier fractionnement est effectué dans une colonne de distillation (23) chauffée au reflux (45), le flux d'azote (43) étant condensé dans un système réfrigérant (24) situé dans un ballon de détente (25) où le second fractionnement est effectué. La fourniture de deux flux contenant de l'azote (26, 36) de concentrations différentes permet de réguler la teneur en azote du gaz de carburant destiné à une utilisation dans une installation de liquéfaction de gaz naturel.

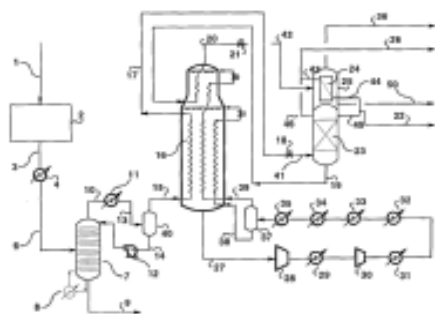

(11) 5471 (22) 15 Mars 2006

(21) PCT/FR2006/000569

(30) FR, 0502606 du 16.03.2005

(73) VIDALO, JEAN-LOUIS
5, Avenue Édouard Herriot,
F -19100 Brive -La -Gaillarde
FRANCE

(74) M. Sator

(54) COMPOSITION DE SPIRULINES RICHE EN PRINCIPES ACTIFS, SON PROCÉDÉ D'OBTENTION ET SON UTILISATION

(57) La présente invention concerne une combinaison de spirulines constitués d'au moins deux souches distinctes du genre *Arthrospira*, en particulier *Arthrospira* LONAR et *Arthrospira* PARACAS, dont les gammes de contenu phycocyanine entre 13 et 30%. L'invention concerne également un procédé pour l'obtention d'une telle combinaison, une composition contenant ladite combinaison, et son utilisation comme agent thérapeutique et / ou cosmétique.

(11) 5472 (22) 10 Mars 2006

(21) PCT/GB2006/000846

(30) GB, -0505205.5 du 14.03.2005
GB, -0525239.0 du 12.12.2005(73) GLAXO GROUP LIMITED.
Glaxo Wellcome House, Berkeley Avenue,
Greenford, Middlesex UB6 0NN
GRANDE BRETAGNE.

(74) A. Boukrami

(54) DERIVES DU THIAZOLE FONDUS AYANT UNE AFFINITE POUR LE RE-CEPTEUR DE L'HISTAMINE H3

(57) L'invention concerne de nouveaux dérivés du thiazole fondus ayant une activité pharmacologique, leurs procédés de fabrication, des compositions les contenant, et leur utilisation dans le traitement de troubles neurologiques et psychiatriques.

(11) 5473 (22) 15 Mars 2006

(21) PCT/EP2006/060753

(30) US, 60/662,411 du 16.03.2005
DE, 10 2005 018 464.2 du 20.04.2005
EP, 05011598.9 du 30.05.2005
US, 60/776,551 du 24.02.2006(73) BASF AKTIENGESELLSCHAFT
67056 Ludwigshafen
ALLEMAGNE.

(74) M. Sator

(54) BIPHENYL-N-(4-PYRIDYL) METHYLSULFONAMIDES

(57) L'invention concerne les biphenylsulfonamides de la formule I

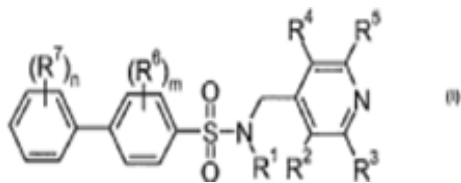

et les N-oxydes ainsi que les sels qui sont acceptables d'un point de vue agricole et les sels qui sont acceptables d'un point de vue vétérinaire des composés I, un processus pour la préparation de ces composés, les compositions qui les comportent, leur utilisation pour contrôler les arthropodes et les fongiphytopathogènes dangereux, une méthode pour combattre les arthropodes nuisibles, une méthode de protection des cultures contre les attaques ou les infestations des arthropodes nuisibles, une méthode de protection des graines et des matériaux non vivants contre les infestations des arthropodes nuisibles, une méthode de protection des matériaux non vivants contre les attaques et les infestations des arthropodes nuisibles et les graines qui comprennent les composés I.

(11) 5474 (22) 29 Mars 2008

(21) 080201

(73) Monsieur BEN AISSA LAOUFI Rebah
06, Rue Amar Haloussi,
Mohamedia 16211, Alger
ALGERIE.

(54) HORLOGE ASTRONOMIQUE

(57) Cette invention est une annexe attachée à un travail de recherche méticuleux ayant pour objet des calculs astronomiques, et position des deux astres (soleil, lune) dans la zone zodiac des 12 constellations; coucher et lever de soleil et lune aussi leurs passages au méridien la direction du kibla, les heures des cinq prières selon une fonction trigonométrique sinusoidale a plusieurs paramètre, l'inventeur a réalisé le tracé sinusoidale d'après la fonction $f(x) = |\sinus(x)|$, qui se représente aux fig1; car le tracé et due a la fonction trigonométrique $f(x) = |\sinus(x)|$, et la versets 40 de la sourette y'a sin (le soleil ne peut rattraper la lune, ni la nuit devancer le jour et chaqu'un d'entre eux vogue dans un orbite), dieu ma inspiré cette idée (chaqu'un d'entre eux vogue dans un orbite); pendant une séance de cours de maths pour les lycéens classe de mathématiques, le cour était la trigonométrie sur la fonction sinus; les calculs ont donné lieu à une série des formules de mathématique appliquée a l'astrophysiques. Ces formules s'appliquent aux astres céleste, la prière, la direction du qibla vers la mecq, début des saisons calendriers et phases lunaires et après l'application de ces formules par les programmes informatiques l'invention est née qui s'adressent à un public averti et l'inventeur espère avoir contribué à enrichir les connaissances de tout universitaire intéressé par l'astronomie, en presen-

tant son modeste travail à tout amateur attentif à l'immensité céleste.

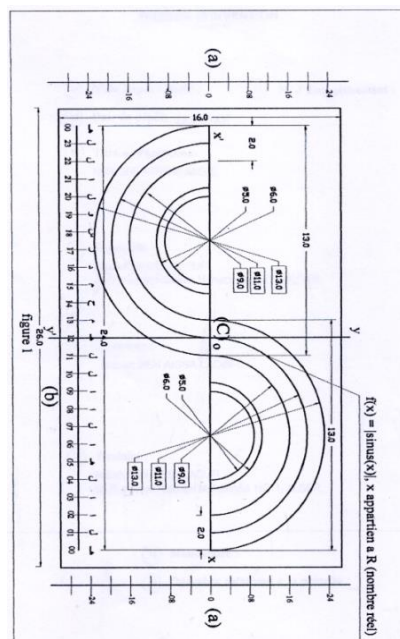

(11) 5475 (22) 20 Mars 2006

(21) PCT/US2006/010486

(30) US, 60/663,792 du 21.03.2005

(73) BP CORPORATION NORTH AMERICA INC
4101 Winfield Road, Warrenville, Illinois 60555
ETATS-UNIS D'AMERIQUE.

(74) A. Boukrami

(54) PROCÉDE ET APPAREIL POUR PRÉPARER DES ACIDES CARBOXYLIQUES AROMATIQUES COMPRENANT LEURS FORMES PURES.

(57) Le procédé et l'appareil pour préparer des acides carboxyliques aromatiques selon la présente invention comprennent une oxydation en phase liquide de matériaux d'alimentation de type hydrocarbure aromatique et le traitement d'un gaz d'échappement à haute pression provenant de l'oxydation en phase liquide pour séparer l'eau et le solvant de la réaction et, de préférence, la répartition des produits secondaires de l'oxydation en phase liquide entre phases gazeuse et liquide résultant de la séparation. L'invention englobe également les procédés de préparation des formes pures de l'acide carboxylique aromatique.

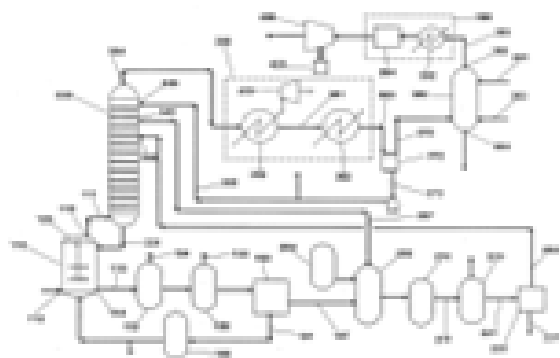

(11) 5476 (22) 19 Mai 2006

(21) PCT/FR2006/001137

(30) FR, 05 05037 du 19.05.2005

(73) AVENTIS PHARMA S.A.
20, Avenue Raymond Aron,
F-92160 Antony
FRANCE.

(74) Abu-Ghazaleh Intellectual Property

(54) DERIVES DU FLUORENE, COMPOSITIONS LES CONTENANT ET UTILISATION

(57) L'invention concerne les nouveaux produits de formule (I) : dans laquelle A1, A2, A3 et A4 représentent CRa ou N ; R1 et R1' sont tels que l'un représente H, Hal, C1C3-alkyle, C1C3-alcoxy, alkyl-OH, CF3, cyano, carboxy ou carboxamido ; et l'autre représente H ; Hal; CF3 ; OH ; SH; nitro ; amino ; NH-OH ; NH-CO-H ; NH-CO-OH, NH-CO-Oalkyle , NH-CO-NH2 ; carboxy ; CN ; CO-NH2 ; X-(CH2)m-alkyle; X-(CH2)m-cycloalkyle ; X-(CH2)m-hétérocycloalkyle ; X-(CH2)m-aryle ou X-(CH2)m-hétéroaryle avec X = simple liaison, CH2, CH=CH, CH2-O, CH2-NH, CH2-C(O), CH2-C(O)-O, CH2-C(O)-NH, CH2-NH-(CO), CH2-NH-S(O), CH2-NH-S(O)2, O, S, NH, O-C(O), C(O)-NH, -NH-C(O), -NH-C(O)-C(O)-, -NH-C(O)-NH-, ; NH-CS, NH-S(O) ou NH-S(O)2 ; m = 0, 1 ou 2 ; soit R1 et R1' forment avec C auquel ils sont liés soit un radical =O ; =S ; =N-OH ; =N-NH2 ; =N-NH-CO-NH2, =CH-OH ; =Y1-(CH2)m-aryle ou =Y1-(CH2)m - hétéroaryle, avec Y1 représente CH, CH-CO-, CH-CO-NH, N, N-O ou N-NH-, avec m = 0, 1 ou 2 , soit un cycle, R2 et R'2, représente H, halogène, CF3, nitro, cyano, alkyle, hydroxy, mercapto, amino, alkylamino, dialkylamino, alcoxy, alkylthio, carboxy libre ou estérifié, carboxamide, CO-NH(alkyl) et CO N(alkyl)2, p= 1 à 3 et p'= 1 à 4 ; Ra représente H ; halogène ; CF3 ; hydroxy ; mercapto ; nitro ; amino ; NH-OH ; NH-CO-H ; NH-CO-NH2 ; carboxy ; CN ; CO-NH2 ; Y-(CH2)n-alkyle ; Y-(CH2)n-cycloalkyle, Y-(CH2)n-hétérocycloalkyle, Y-(CH2)n-aryle ou Y-(CH2)n-

hétéroaryle, avec Y = O, S, NH, O-C(O), C(O)-NH, NH-C(O), NH-S(O) ou NH-S(O)2, avec n = 0, 1, 2 ou 3, tous les radicaux alkyle, alcoxy, alkylthio, cycloalkyle, hétérocycloalkyle, aryle et hétéroaryle étant éventuellement substitués, ces produits étant sous toutes les formes tautomères et isomères et les sels, à titre de médicaments.

(11) 5477 (22) 21 Mars 2006

(21) PCT/EP2006/002837

(30) GB, 0505998.5 du 23.03.2005
GB, 0506000.9 du 23.03.2005
GB, 0506001.7 du 23.03.2005
GB, 0505989.4 du 23.03.2005
GB, 0506004.1 du 23.03.2005
GB, 0510589.5 du 24.05.2005
GB, 0510591.1 du 24.05.2005
GB, 0510593.7 du 24.05.2005
GB, 0510596.0 du 24.05.2005
GB, 0510598.6 du 24.05.2005
GB, 0603789.9 du 24.02.2006
GB, 0603788.1 du 24.02.2006
GB, 0603790.7 du 24.02.2006

(73) GLAXOSMITHKLINE BIOLOGICALS S.A.
Rue de L'institut 89, B-1330 Rixensart
BELGIQUE.

(74) A. Boukrami

(54) NOUVELLE COMPOSITION

(57) La présente invention concerne des formulations de vaccin contre la grippe et des régimes de vaccination pour l'immunisation contre la maladie de la grippe, leur utilisation en médecine, en particulier leur utilisation dans l'augmentation des réponses immunes à divers antigènes, et des procédés de préparation. En particulier, l'invention concerne des compositions immunogènes multivalentes de grippe comprenant un antigène de la grippe ou sa préparation antigénique à partir d'au moins deux souches de virus de la grippe, au moins une souche étant associée avec une poussée pandémique ou pouvant être associée avec une poussée pandémique, en combinaison avec un adjuvant de type émulsion huile dans l'eau.

(11) 5478 (22) 21 Mars 2006

(21) PCT/EP2006/002838

(30) GB, 0506001.7 du 23.03.2005
GB, 0506000.9 du 23.03.2005
GB, 0505998.5 du 23.03.2005
GB, 0505989.4 du 23.03.2005
GB, 0506004.1 du 23.03.2005
GB, 0510589.5 du 24.05.2005

GB, 0510591.1 du 24.05.2005
 GB, 0510593.7 du 24.05.2005
 GB, 0510596.0 du 24.05.2005
 GB, 0510598.6 du 24.05.2005
 GB, 0603789.9 du 24.02.2006
 GB, 0603788.1 du 24.02.2006
 GB, 0603790.7 du 24.02.2006

(73) GLAXOSMITHKLINE BIOLOGICALS S.A.
 Rue de L'institut 89, B-1330 Rixensart
 BELGIQUE.

(74) A. Boukrami

(54) COMPOSITION

(57) La présente invention porte sur des formulations de vaccin antigrippal et des schémas posologiques de vaccination permettant l'immunisation contre diverses maladies. Cette invention concerne en particulier des formulations de vaccin renfermant un adjuvant d'émulsion huile-dans-eau et un 3D-MPL, leur utilisation en médecine, en particulier leur utilisation pour accroître les réponses immunitaires à divers antigènes, ainsi que des méthodes de préparation, laquelle émulsion huile-dans-eau comprend un stérol, une huile métabolisable et un agent émulsifiant.

(11) 5479 (22) 03 Mai 2006

(21) PCT/US2006/017059

(30) US, 60/678,086 du 05.05.2005

(73) SANOFI-AVENTIS U.S. LLC.
 55 Corporate Drive, Bridgewater,
 New Jersey 08807
 ETATS-UNIS D'AMERIQUE.

(74) Abu-Ghazaleh Intellectual Property

(54) FORMULATIONS NANOPARTICULAIRES STABLES

(57) La présente invention concerne des formulations nanoparticulaires pharmaceutiquement stables de substances médicamenteuses peu solubles, les procédés d'élaboration de telles formulations, et les procédés d'utilisation correspondants.

(11) 5480 (22) 24 Octobre 2007

(21) 070653

(30) FR, 06 09422 du 26.10.2006

(73) SAINT -GOBAIN PAM
 91, Avenue de la Libération, 54000 Nancy
 FRANCE.

(74) M. Sator

(54) TUYAU, SON PROCEDE DE FABRICATION ET OUTIL CORRESPONDANT

(57) Ce tuyau comprend : -un corps de base (8) en métal, définissant une surface extérieure (10) du corps de base et une surface intérieure (12) de corps de base, et -un revêtement intérieur (14) appliqué sur la surface intérieure (12) du corps de base. Le revêtement intérieur (14) comprend une matière thermoplastique ou un polyamide. Application aux tuyaux de transport d'eau potable. Figure 4.

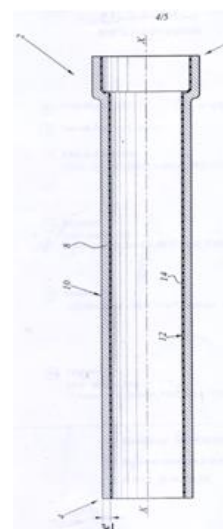

(11) 5481 (22) 13 Avril 2006

(21) PCT/IB2006/001053

(30) US, 60/675,311 du 26.04.2005

(73) PFIZER INC.
 235 East 42nd Street, New York,
 New York 10017
 ETATS-UNIS D'AMERIQUE.

(74) M. Sator

(54) ANTICORPS DE LA P-CADHERINE

(57) La présente invention concerne des anticorps, y compris des anticorps humains et leurs fragments de liaison à l'antigène, qui se lient à la P-cadhérine et fonctionnent pour inhiber la P-cadhérine. L'invention concerne également des immunoglobulines à chaîne lourde ou à chaîne légère dérivées d'anticorps humains de la P-cadhérine, et des molécules d'acides nucléiques codant ces immunoglobulines. L'invention concerne aussi des méthodes de production d'anticorps de la P-cadhérine, des compositions comprenant ces anticorps, et des méthodes d'utilisation desdits anticorps et compositions. L'invention concerne en outre des animaux ou des

plantes transgéniques comprenant des molécules d'acides nucléiques de l'invention.

(11) 5482 (22) 11 Mai 2006

(21) PCT/EP2006/062226

(30) EP, 05252967.4 du 13.05.2005

(73) SHELL INTERNATIONALE RESEARCH
MAATSCHAPPIJ B.V.
Carel van Bylandtlaan 30,
NL-2596 HR, LaHaye
HOLLANDE.

(74) M. Sator

(54) ELIMINATION DE DIOXYDE DE CARBONE D'UN FLUX GAZEUX

(57) L'invention concerne un procédé de production d'hydrocarbures normalement gazeux, normalement liquides et éventuellement normalement solides à partir d'un flux gazeux à charge hydrocarbonée, lequel comprend des composés de soufre et du dioxyde de carbone. Le procédé de l'invention comprend les étapes consistant: (i) à éliminer au moins la plus grande quantité de composés de soufre du flux gazeux par un traitement d'amine aqueux dans un ou plusieurs réacteurs, puis éventuellement d'un ou plusieurs autres procédés de traitement; (ii) à réguler lorsque cela est nécessaire la quantité de dioxyde de carbone contenue dans le flux gazeux de l'étape (i) de manière à se trouver entre 0,25-2,0 v/v %, de préférence, 0,5-1,5 v/v %, du flux d'alimentation traité; (iii) à utiliser le flux gazeux d'alimentation de l'étape (ii) afin de produire le gaz de synthèse et (iv) à convertir de façon catalytique le gaz de synthèse de l'étape (iii) à une température et une pression élevées afin d'obtenir des hydrocarbures normalement gazeux, normalement liquides et éventuellement normalement solides.

(11) 5483 (22) 24 Mars 2006

(21) PCT/US2006/010792

(30) US, 60/665,347 du 25.03.2005

(73) GLAXO GROUP LIMITED.
Glaxo Wellcome House, Berkeley Avenue,
Greenford, Middlesex UB6 0NN
GRANDE BRETAGNE.

(74) A. Boukrami

(54) NOUVEAUX COMPOSES.

(57) L'invention concerne de nouveaux composés substitués de 3,5,4-dihydro-pyrimido[4,5-(f)pyrimidin-2-(2H)-one] 1,5,7 trisubstitués et des compositions associées, ainsi que leur utilisation dans une thérapie en tant qu'inhibiteurs de CSBP/RK/p38 kinases.

(11) 5484 (22) 24 Mars 2006

(21) PCT/US2006/010855

(30) US, 60/665,315 du 25.03.2005

(73) GLAXO GROUP LIMITED.
Glaxo Wellcome House, Berkeley Avenue,
Greenford, Middlesex UB6 0NN
GRANDE BRETAGNE.

(74) A. Boukrami

(54) NOUVEAUX COMPOSES.

(57) L'invention concerne de nouveaux composés substitués comprenant une 8H-pyrido[2,3-d]pyrimidin-7-one trisubstituée en position 2, 4 et 8, des compositions comportant ces nouveaux composés, ainsi que l'utilisation de ces composés et de ces compositions à des fins de traitement en tant qu'inhibiteurs de la kinase CSBP/RK/p38.

(11) 5485 (22) 24 Mars 2006

(21) PCT/US2006/010859

(30) US, 60/665,154 du 25.03.2005

(73) GLAXO GROUP LIMITED.
Glaxo Wellcome House, Berkeley Avenue,
Greenford, Middlesex UB6 0NN
GRANDE BRETAGNE.

(74) A. Boukrami

(54) PROCEDE DE PREPARATION DE DERIVES PYRIDO[2,3-D]PYRIMIDIN-7-ONE ET 3,4-DIHYDROPYRIMIDO[4,5-D]PYRIMIDIN-2(1H)-ONE.

(57) L'invention concerne un nouveau procédé de préparation de pharmacophores de pyrido[2,3-d]pyrimidin-7-one trisubstitué en 2,4,8, de formule (ii) ou (a) dans laquelle G1 représente CH₂ ou NH ; G2 représente CH ou azote, Rx représente chloro, bromo, iodo, ou O-S(O)₂CF₃; Rg représente un fragment alkyle C₁₋₁₀; m vaut 0 ou un entier possédant la valeur 1 ou 2 ; R₃ représente un alkyle C₁₋₁₀, cycloalkyle C₃₋₇, cycloalkyle C₃₋₇ alkyle C₁₋₁₀, aryle, arylalkyle C₁₋₁₀, hétéroaryle, hétéroarylalkyle C₁₋₁₀, un composé hétérocyclique ou hétérocyclylalkyle C₁₋₁₀, et dans laquelle chacun de ces fragments peut être éventuellement substitué. Ledit procédé consiste à faire réagir un composé de formule (A) dans laquelle Ry représente chloro, bromo, iodo, O-S(O)₂CF₃; et Rg représente un alkyle C₁₋₁₀; avec un réactif formant une oléfine dans une base appropriée pour de produire un composé de formule (II) ou (IIa),

dans laquelle $m=0$, et à oxyder le soufre selon les besoins ou les exigences.

(11) **5486** (22) **29 Mars 2006**

(21) **PCT/EP2006/061132**

(30) EP, 05007208.1 du 01.04.2005
EP, 05016962.2 du 04.08.2005

(73) BASF AKTIENGESELLSCHAFT
67056 Ludwigshafen
ALLEMAGNE.

(74) **M. Sator**

(54) **UTILISATION DE PROTEINES COMME DESEMULSIFANTS.**

(57) La présente invention concerne l'utilisation d'au moins une protéine, en particulier d'au moins une hydrophobine ou d'au moins un dérivé de celle-ci, pour améliorer la séparation de phases dans des compositions contenant au moins deux phases fluides. L'invention a également pour objet un procédé pour séparer au moins deux phases fluides dans une composition contenant au moins deux phases fluides, ainsi que des formulations contenant au moins un composé choisi dans le groupe qui comprend des carburants, des combustibles, des huiles brutes ou des solutions polymères solubles dans l'eau ou dans l'huile, et au moins une protéine, en particulier au moins une hydrophobine ou des dérivés de celle-ci.

(11) **5487** (22) **27 Mars 2006**

(21) **PCT/GB2006/001112**

(30) GB, 0506795.4 du 04.04.2005

(73) PROFLUX SYSTEMS LLP
34 Albyn Place, Aberdeen,
Scotland AB10 1FW
GRANDE BRETAGNE.

(74) **M. Sator**

(54) **SUBSTANCES CONTENANT DE LA CIRE.**

(57) Selon cette invention, le pétrole brut contenant de la cire est traité avec l'alcool polyvinylique, qui est éventuellement réticulé, de façon à améliorer la mobilité du pétrole et faciliter ainsi son transport entre son point de production et un point en aval de ce dernier.

(11) **5488** (22) **25 Avril 2006**

(21) **PCT/IB2006/000991**

(30) EP, 05290950.4 du 29.04.2005

US, 60/678,243 du 06.05.2005
EP, 05291793.7 du 26.08.2005

(73) BIOPROJET
30, Rue des Francs-bourgeois,
F-75003 Paris
FRANCE.

(74) **M. Sator**

(54) **NOUVEAUX LIGANDS DU RECEPTEUR H3 DE L'HISTAMINE ET LEURS APPLICATIONS THERAPEUTIQUES.**

(57) La présente invention se rapporte à de nouveaux composés représentés par la formule (I), à leur procédé de préparation et à leur utilisation thérapeutique.

(11) **5489** (22) **24 Mars 2006**

(21) **PCT/US2006/010854**

(30) US, 11/091,130 du 28.03.2005

(73) GRT, INC.
861 Ward Drive, Santa Barbara,
CA 93111-2920
ETATS-UNIS D'AMERIQUE.

(74) **Abu-Ghazaleh Intellectual Property**

(54) **SYNTHESE D'HYDROCARBURES.**

(57) L'invention concerne un procédé pour synthétiser des hydrocarbures à partir d'hydrocarbures de plus petite dimension. Ce procédé comprend les étapes consistant : à halogéner les hydrocarbures ; à effectuer simultanément une oligomérisation et une neutralisation d'halogénure d'hydrogène ; puis à extraire le produit à l'aide d'un cataloréactif métal-oxygène qui est destiné à faciliter le couplage carbone-carbone. Un traitement au moyen d'air ou d'oxygène libère l'halogène, et régénère le cataloréactif.

(11) **5490** (22) **22 Mai 2006**

(21) **PCT/DE2006/000881**

(30) DE, 10 2005 026 819.6 du 09.06.2005

(73) RAIL.ONE GMBH
Ingolstädter Strasse 51, 92318 Neumarkt
ALLEMAGNE.

(74) **Abu-Ghazaleh Intellectual Property**

(54) **VOIE FIXE POUR VEHICULE FERROVIAIRES.**

(57) Voie sans ballast pour véhicules ferroviaires, qui comporte des rails fixés sur des traverses et supportés par un ouvrage d'art construit en béton ou en béton composite. Les traverses (6) sont coulées dans le béton (16) de construction de l'ouvrage d'art ou dans une couche de béton de protection (10) ou sont placées directement sur le béton (16) de construction ou sur la couche de béton de protection (10).

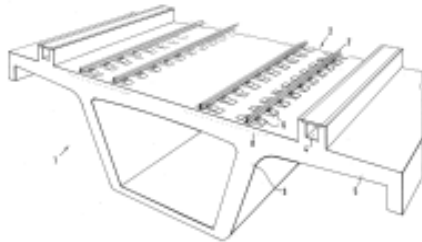

(11) 5491 (22) 08 Mai 2006

(21) PCT/NO2006/000170

(30) NO, 20052260 du 09.05.2005

(73) HALLIBURTON ENERGY SERVICES, INC.
2601 Belt Line Road, Carrollton, TX 75006
ETATS-UNIS D'AMERIQUE.

(74) Abu-Ghazaleh Intellectual Property

(54) DISPOSITIF DE FIXATION DE GARNITURE D'ETANCHEITE.

(57) L'invention concerne un dispositif de fixation de garniture d'étanchéité entre une garniture d'étanchéité annulaire (1) et un corps (2), la garniture d'étanchéité annulaire (1) étant fixée, au moins sur l'une de ses extrémités, au moyen d'une bague d'extrémité réglable (14).

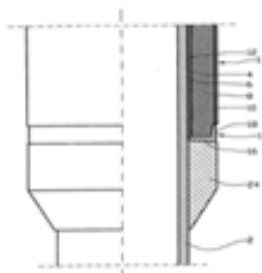

(11) 5492 (22) 28 Avril 2006

(21) PCT/US2006/016071

(30) US, 60/676,093 du 29.04.2005
US, 60/704,818 du 01.08.2005

(73) RINAT NEUROSCIENCE CORP.
230 East Grand Avenue, South San Francisco,

California 94080
ÉTATS-UNIS D'AMERIQUE.

(74) M. Sator

(54) ANTICORPS DIRIGES CONTRE LE PEPTIDE AMYLOÏDE-BETA, ET METHODES POUR LEURS UTILISATIONS.

(57) L'invention concerne des anticorps dirigés contre le côté terminaison C d'un peptide β -amyloïde et des procédés d'utilisation de ces anticorps aux fins de diagnostic et de traitement de la maladie d'Alzheimer et des maladies associées au peptide A β .

(11) 5493 (22) 24 Mars 2006

(21) PCT/US2006/010793

(30) US, 60/667,331 du 31.03.2005

(73) 1/ GLAXOSMITHKLINE BIOLOGICALS SA
Rue de l'Institute 89, B-1330 Rixensart
BELGIQUE.

2/ CORIXA CORPORATION.
2711 Centerville Road, Wilmington,
Delaware 19808
ETATS-UNIS D'AMERIQUE.

(74) A. Boukrami

(54) VACCINS DESTINES A LUTTER CONTRE UNE INFECTION A CHLAMYDIA.

(57) La présente invention concerne des compositions comprenant des protéines ou des polynucléotides de Chlamydia sp., en particulier des combinaisons de protéines ou de polynucléotides codant ces compositions; et des méthodes d'utilisation des protéines ou des polynucléotides dans le traitement, la prévention et le diagnostic d'une infection à Chlamydia.

(11) 5494 (22) 24 Avril 2006

(21) PCT/US2006/015407

(30) US, 60/674,933 du 25.04.2005

(73) 1/ PFIZER INC.
235 East 42nd Street, New York, NY 10017
ETATS-UNIS D'AMERIQUE.

2/ AMGEN FREMONT INC.
6701 Kaiser Drive, Fremont, California 94555
ETATS-UNIS D'AMERIQUE.

(74) M. Sator

(54) ANTICORPS DIRIGES CONTRE LA MYOSTATINE

(57) L'invention concerne des anticorps parmi lesquels figurent des anticorps humains, et des parties de liaison à l'antigène correspondantes, qui se lient à la myostatine, et dont la fonction est d'inhiber la myostatine. L'invention concerne également des anticorps humains dirigés contre la myostatine, ainsi que des parties de liaison à l'antigène correspondantes. Cette invention se rapporte aussi à des anticorps qui sont chimériques, bispécifiques, dérivatisés, monocaténaire, ou qui se présentent sous la forme de parties de protéines de fusion. L'invention concerne par ailleurs des immunoglobulines isolées à chaîne lourde et à chaîne légère qui sont dérivées d'anticorps humains dirigés contre la myostatine, et des molécules codant ces immunoglobulines. L'invention concerne en outre des procédés pour produire des anticorps humains dirigés contre la myostatine, des compositions contenant des anticorps, et des procédés d'utilisation de ces anticorps et de ces compositions à des fins de diagnostic et de traitement. L'invention concerne également des procédés de thérapie génique faisant appel à des molécules d'acide nucléique codant les molécules d'immunoglobuline à chaîne lourde et/ou à chaîne légère qui comprennent les anticorps humains dirigés contre la myostatine. La présente invention concerne également des animaux ou des plantes transgéniques comprenant les molécules d'acide nucléique selon l'invention.

(11) 5495 (22) 27 Mai 2006

(21) PCT/EP2006/005096

(30) DE, 10 2005 026 809.9 du 09.06.2005

(73) SANOFI-AVENTIS
174, Avenue de France, F-75013, Paris
FRANCE.

(74) M. Sator

(54) DERIVES DE BENZOTHIAZOL-2-ONE
SERVANT D'INHIBITEURS DE LIPASES
ET DE PHOSPHOLIPASES.

(57) La présente invention concerne des dérivés de benzothiazol-2-one représentés par la formule générale (I)

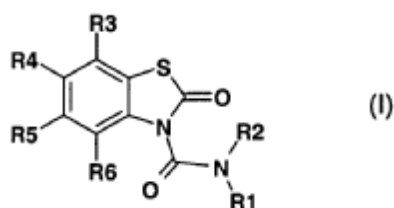

dans laquelle les variables ont les significations données dans le descriptif, les sels de ces composés ayant une utilité pharmaceutique et leur utilisation en tant que médicaments.

(11) 5496 (22) 15 Mai 2006

(21) PCT/IB2006/001357

(30) US, 11/132,795 du 19.05.2005

(73) AIR PRODUCTS AND CHEMICALS, INC.
7201 Hamilton Boulevard, Allentown,
PA 18195-1501
ETATS-UNIS D'AMERIQUE.

(74) Abu-Ghazaleh Intellectual Property

(54) RECUPERATION DE LGN ET PRODUCTION DE GAZ NATUREL LIQUEFIE INTEGRES.

(57) La séparation du méthane d'un mélange (110) avec de l'éthane et des hydrocarbures supérieurs, en particulier du gaz naturel, à l'aide d'une colonne d'épuration (114), dans laquelle le mélange est séparé dans une partie de tête (116) riche en méthane laquelle est partiellement condensée (122) pour produire une reflux dans la colonne (114) et le liquide (126) des parties de fond appauvries en méthane liquide, est amélioré par production d'un reflux additionnel (136) dévire d'un flux (130) enrichi en éthane provenant d'un fractionnement (128) du liquide des résidus. De préférence, un liquide absorbant (140) provenant du fractionnement (128) est également introduit dans la colonne d'épuration. La fraction vapeur (120) issue de la condensation partielle peut être liquéfiée (122) afin de produire un produit GNL (124).

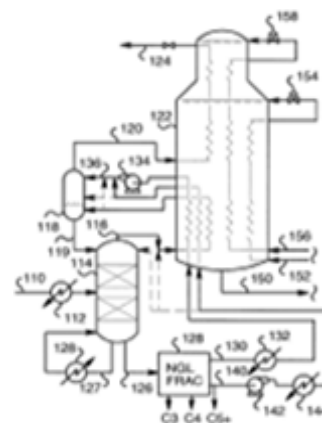

(11) 5497 (22) 07 Avril 2005

(21) PCT/IB2005/000915

(73) ARVEDI, GIOVANNI
Via Mercatello, 26 26100 Cremona CR
ITALIE.

(74) A. Boukrami

(54) PROCESSUS ET SYSTEME DE FABRICATION DE BANDES ET DE FEUILLES ME-

POSES BICYCLIQUES

(57) L'invention concerne un procédé pour préparer des composés de formule (IA). Ces composés sont puissants et sont des antagonistes spécifiques des récepteurs du facteur de libération de corticotropine (CRF), obtenus à partir de composés intermédiaires de formule (I), par une réaction de liaison catalysée par du cuivre dans laquelle les substituants sont définis dans les revendications.

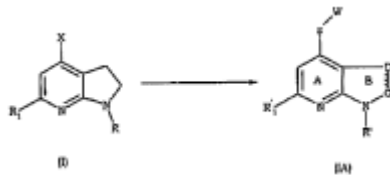

BON DE SOUSCRIP-

Je soussigné :.....

Domicilié :.....

Souhaite :.....

- acquérir :.....exemplaire (s) du Bulletin Officiel de la Propriété Industrielle (BOPI)

édité par l'INAPI sous le n° :.....en date du :.....

au prix de 400 Dinars l'exemplaire.

- Souscrire 1..... abonnement (s) annuel (s) au BOPI, pour les années 200.....

au prix de 1500 dinars (il est conseillé d'y inclure l'année correspondant à celle de votre dépôt, pour la surveillance des éventuelles contrefaçons).

Les abonnements ont toujours pour point de départ le 1er Janvier de l'année concernée.

Fait àle.....

Signature

(cachet en sus pour les organismes)



BENEFICIAIRE DE LA COMMANDE	
NOM OU RAISON SOCIALE	ADRESSE
.....
.....

* **Pour les étrangers :** A transférer le montant au compte de l'INAPI n° 00 2000 12120 32 64 180 71
Banque Extérieure Algé
Agence Amirouche,
Rue Colonel Amirouche, Alger

Pour plus d'information, veuillez contacter

Adresse:

INAPI 42, rue Larbi Ben M'hidi (3ème étage)
- BP 403 - Alger Gare

Web : [http:// www.inapi.org](http://www.inapi.org)

Direction Générale :

☎ : (021) 73 - 01 - 42
Fax : (021) 73 - 55 - 81
(021) 73- 96- 44

Marque :

☎ / Fax: (021) 73 - 23 - 58
(021) 73 - 59 - 39

E-mail :

marques @ inapi.org

Innovations : ☎: (021) 73 - 60 - 72

Brevet :

☎ : (021) 73 - 57 - 74

E-mail :

brevets @ inapi.org