

الجمهورية الجزائرية الديمقراطية الشعبية  
وزارة الصناعة  
المعهد الوطني الجزائري للملكية الصناعية

# INAPI

المنشور الرسمي  
للملكية الصناعية

علامات الصنع - العلامات التجارية  
أو علامات الخدمات المسجلة  
من الرقم: 61801 إلى 62300

براءات الاختراعات المسلمة  
من الرقم: 2360 إلى 2446

العدد رقم: 273 أكتوبر 2003



République Algérienne Démocratique et Populaire  
Ministère de l'Industrie  
Institut National Algérien de la Propriété Industrielle

# INAPI

**Bulletin Officiel  
de la  
Propriété Industrielle  
(BOPI)**

**Marques de fabrique, de commerce  
ou de service enregistrées  
du n° 61801 au n° 62300**

**Brevets d'inventions délivrés  
du n° 2360 au n° 2446**

**n° 273 Octobre 2003**

**n° 273**



# **SOMMAIRE**

**Bulletin Officiel de la  
Propriété Industrielle  
N° 273 Octobre 2003**

## **Marques**

	<b>Page</b>
■ Marques de fabrique, de commerce ou de service.....	3
■ Note d'information sur la protection des marques.....	4
■ Barème des taxes applicables aux marques.....	5
■ Classification internationale des produits et des services aux fins de l'enregistrement des marques établies en vertu de l'Arrangement de Nice (8 <sup>ème</sup> Edition).....	6
■ Marques de fabrique, de commerce ou de service enregistrées.....	7

## **BREVETS D'INVENTIONS**

■ Brevets d'inventions.....	113
■ Formalités liées au dépôt d'une demande de brevet d'invention.....	114
■ Barème des taxes applicables aux brevets d'invention.....	115
■ Brevets d'inventions délivrés.....	116

# Marques de Fabrique, de Commerce ou de Service

## \* Sont publiées dans ce bulletin:

Les enregistrements de marques effectués en application de l'article 17 de l'Ordonnance N° 66-57 du 19 mars 1966, relative aux marques de fabrique et de commerce.

Ces enregistrements bénéficient d'une protection de dix (10) ans à compter de la date du dépôt de la demande d'enregistrement ( cf. Article 17 et 20 de l'Ordonnance sus-visée).

## \* Ne sont pas publiées dans ce bulletin:

Les enregistrements internationaux dont la protection est étendue à l'Algérie, dans le cadre de l'Arrangement de Madrid concernant l'enregistrement international des marques auquel l'Algérie est partie.

Ces enregistrements sont publiés par l'Organisation Mondiale de la Propriété Intellectuelle, dans la revue (Gazette OMPI des marques internationales) qui peut être consultée à L'INAPI.

**Administration**



\* Les abonnements au BOPI prennent effet le premier janvier de l'année en cours, quelle que soit la date à laquelle la souscription est faite.

**Avis aux Abonnés**



Adresse: INAPI 42, rue Larbi Ben M'Hidi (3ème étage) - BP 403 - Alger Gare

☎ : (021) 73 - 23 - 58      (021) 73 - 59 - 39

Fax: (021) 73 - 55 - 81      (021) 73 - 96 - 44

Web : [http : // www. Inapi. org](http://www.inapi.org) - e-mail : [www. Marque @ inapi. org](mailto:www.Marque@inapi.org)

# NOTE D'INFORMATION SUR LA PROTECTION DES MARQUES

---

Le dépôt d'une marque est subordonné à la remise ou l'envoi à l'INAPI des pièces suivantes:

- 1) Une demande d'enregistrement de marque (en 5 exemplaires fournis par l'INAPI) datée, signée et à compléter à la machine aux rubriques 1,4 et 5 ; les reproductions de la marque, en noir et blanc, devront être apposées dans le cadre réservé à cet effet et deux reproductions supplémentaires de la marque devront y être annexées ;

Pour la désignation des produits ou des services et l'indication des classes concernées, il convient de se référer à la classification internationale des produits et des services aux fins de l'enregistrement des marques.

- 2) 5 reproductions en couleurs, si celles-ci sont revendiquées ; il y a lieu dans ce cas, de compléter la rubrique 3 de la demande.
- 3) Un chèque libellé à l'ordre de l'INAPI d'un montant de huit mille (8.000) dinars algériens, pour le dépôt d'une marque dans une seule classe de produits ou de services; si le dépôt concerne plusieurs classes, la taxe par classe de mille (1000 DA) dinars sera multipliée par le nombre de classes indiquées ;

Toutefois, il convient de requérir, avant le dépôt de la marque, une recherche d'antériorité auprès de nos services qui portera sur toutes les marques enregistrées (nationales et internationales étendues à l'Algérie) et ce, afin de vous assurer que la marque choisie n'a pas déjà été enregistrée au profit d'un tiers ; cette recherche est soumise au paiement préalable d'une taxe nationale.

La durée de la protection accordée à la marque enregistrée est de 10 ans à compter de la date de dépôt; cette protection pourra être indéfiniment renouvelée pour des périodes d'égales durées.

Si des modifications concernant la propriété de la marque interviennent au cours de la période de protection (cession, concession de licence etc...) il conviendra d'en demander l'inscription au registre des marques et ce, à peine de nullité des actes concernés (cf. art. 24 et 25 de l'ordonnance n°66-57 du 19 mars 1966 relative aux marques).



**TAXES PARAFISCALES RELATIVES AUX MARQUES  
DE FABRIQUE, DE COMMERCE OU DE SERVICES  
EN APPLICATION DE LA LOI DE FINANCES POUR L'ANNEE 2003**

CODE	NATURE DES TAXES	TARIF UNITAIRE (en dinars)
<b>TAXES DE DEPOT OU DE RENOUVELLEMENT</b>		
746-01	Taxe de dépôt.....	7.000
	Taxe de renouvellement.....	10.000
746-02	Taxe d'enregistrement par classe de produits ou de service.....	1.000
746-03	Taxe de revendication de priorité.....	1.000
<b>TAXES POSTERIEURES AUX DEPOTS</b>		
746-04	Taxe de délivrance d'un certificat d'identité.....	800
746-05	Taxe de renonciation à l'utilisation d'une marque.....	400
746-06	Surtaxe de retard pour le renouvellement d'une marque.....	400
<b>TAXES DES RECHERCHES, COPIES</b>		
746-07	Taxe de recherche à l'identique.....	800
	Taxe de recherche à l'identique au-delà d'une par classe supplémentaire.....	400
746-08	Taxe de recherche de similitude dans 3 classes.....	1.500
	Taxe au-delà de la troisième classe.....	500
746-09	Taxe de correction d'erreur matérielle, par marque.....	400
746-10	Taxe de délivrance d'une copie certifiée conforme d'un document de marque..	400
746-11	Taxe de délivrance d'une copie de règlement d'utilisation d'une marque collective, par page.....	400
<b>TAXES RELATIVES AU REGISTRE DES MARQUES</b>		
746-1 2	Taxe d'inscription d'acte portant cession ou concession d'une marque ou transfert par succession.....	1.600
	- pour chacune des marques suivantes visées dans le même bordereau.....	200
746-1 3	Taxe d'inscription de toute autre nature, relative à une marque.....	800
	- pour chacune des marques suivantes visées dans le même bordereau.....	200
746-14	Taxe de délivrance d'une copie certifiée d'inscription au registre des marques ou certificat constatant qu'il n'en existe aucune.....	400
<b>TAXE POUR DEPOT D'UNE MARQUE D'ENREGISTREMENT INTERNATIONAL</b>		
746-15	Taxe nationale pour la demande d'enregistrement international d'une marque ....	4.000

# Classification internationale des produits et de services aux fins de l'enregistrement des marques établie en vertu de l'Arrangement de Nice

## LISTE DES CLASSES ( Huitième édition )

### Produits

- Produits chimiques destinés à l'industrie, aux sciences, à la photographie, ainsi qu'à l'agriculture, l'horticulture et la sylviculture; résines artificielles à l'état brut, matières plastiques à l'état brut; engrais pour les terres; compositions extinctrices; préparations pour la trempe et la soudure des métaux; produits chimiques destinés à conserver les aliments; matières tannantes; adhésifs (matières collantes) destinés à l'industrie.
- Couleurs, vernis, laques; préservatifs contre la rouille et contre la détérioration du bois; matières tinctoriales; mordants; résines naturelles à l'état brut; métaux en feuilles et en poudre pour peintres, décorateurs, imprimeurs et artistes.
- Préparations pour blanchir et autres substances pour lessiver; préparations pour nettoyer, polir, dégraisser et abraser; savons; parfumerie, huiles essentielles, cosmétiques, lotions pour les cheveux; dentifrices.
- Huiles et graisses industrielles; lubrifiants; produits pour absorber, arroser et lier la poussière; combustibles (y compris les essences pour moteurs) et matières éclairantes; bougies et mèches pour l'éclairage.
- Produits pharmaceutiques et vétérinaires; produits hygiéniques pour la médecine; substances diététiques à usage médical, aliments pour bébés; emplâtres, matériel pour pansements; matières pour plomber les dents et pour empreintes dentaires; désinfectants; produits pour la destruction des animaux nuisibles; fongicides, herbicides.
- Métaux communs et leurs alliages, matériaux de construction métalliques; constructions transportables métalliques; matériaux métalliques pour les voies ferrées; câbles et fils métalliques non électriques; serrurerie et quincaillerie métalliques; tuyaux métalliques; coffres-forts; produits métalliques non compris dans d'autres classes; minerais.
- Machines et machines-outils; moteurs (à l'exception des moteurs pour véhicules terrestres); accouplements et organes de transmission (à l'exception de ceux pour véhicules terrestres); instruments agricoles autres que ceux actionnés manuellement; couveuses pour les oeufs.
- Outils et instruments à main entraînés manuellement; coutellerie, fourchettes et cuillers; armes blanches; rasoirs.
- Appareils et instruments scientifiques, nautiques, géodésiques, photographiques, cinématographiques, optiques, de pesage, de mesurage, de signalisation, de contrôle (inspection), de secours (sauvetage) et d'enseignement; appareils et instruments pour la conduite, la distribution, la transformation, l'accumulation, le réglage ou la commande du courant électrique; appareils pour l'enregistrement, la transmission, la reproduction du son ou des images; supports d'enregistrement magnétiques, disques acoustiques; distributeurs automatiques et mécanismes pour appareils à prépaiement; caisses enregistreuses, machines à calculer, équipement pour le traitement de l'information et les ordinateurs; extincteurs.
- Appareils et instruments chirurgicaux, médicaux, dentaires et vétérinaires, membres, yeux et dents artificiels; articles orthopédiques; matériel de suture.
- Appareils d'éclairage, de chauffage, de production de vapeur, de cuisson, de réfrigération, de séchage, de ventilation, de distribution d'eau et installations sanitaires.
- Véhicules; appareils de locomotion par terre, par air ou par eau.
- Arme à feu; munitions et projectiles; explosifs; feux d'artifice.
- Métaux précieux et leurs alliages et produits en ces matières ou en plaqués non compris dans d'autres classes; joaillerie, bijouterie, pierres précieuses; horlogerie et instruments chronométriques.
- Instruments de musique.
- Papier, cartons et produits en ces matières, non compris dans d'autres classes; produits de l'imprimerie; articles pour reliures; photographies; papeterie; adhésifs (matières collantes) pour la papeterie ou le ménage; matériel pour les artistes; pinceaux; machines à écrire et articles de bureau (à l'exception des meubles); matériel d'instruction ou d'enseignement (à l'exception des appareils); matières plastiques pour l'emballage (non comprises dans d'autres classes); caractères d'imprimerie; clichés.
- Caoutchouc, gutta-percha, gomme, amiante, mica et produits en ces matières non compris dans d'autres classes; produits en matières plastiques mi-ouvrés; matières à calfeutrer, à étouper et à isoler; tuyaux flexibles non métalliques.
- Cuir et imitations du cuir, produits en ces matières non compris dans d'autres classes; peaux d'animaux; malles et valises<sup>^</sup> parapluies, parasols et cannes; fouets et sellerie.
- Matériaux de construction non métalliques; tuyaux rigides non métalliques pour la construction; asphalte, poix et bitume; constructions transportables non métalliques; monuments non métalliques.
- Meubles, glaces (miroirs), cadres; produits (non compris d'autres classes) en bois, liège, roseau, jonc, osier, corne, os, ivoire, baleine, écaïlle, ambre, nacre, écume de mer, succédanés de toutes ces matières ou en matières plastiques.
- Ustensiles et récipients pour le ménage ou la cuisine (ni en métaux précieux, ni en plaqué); peignes et éponges; brosses (à l'exception des pinceaux); matériaux pour la brosse; matériel de nettoyage; paille de fer; verre brut ou mi-ouvré (à l'exception du verre de construction); verrerie, porcelaine et faïence non compris dans d'autres classes.
- Cordes, ficelles, filets, tentes, bâches, voiles, sacs (non compris dans d'autres classes); matières de rembourrage (à l'exception de caoutchouc ou des matières plastiques); matières textiles fibreuses brutes.
- Fils à usage textile.
- Tissus et produits textiles non compris dans d'autres classes, couvertures de lit et de table.
- Vêtements, chaussures, chapellerie.
- Dentelles et broderies, rubans et lacets; boutons, crochets et oeillets, épingles et aiguilles; fleurs artificielles.
- Tapis, paillasons, nattes, linoléum et autres revêtements de sols; tentures murales non en matières textiles.
- Jeux, jouets; articles de gymnastique et de sport non compris dans d'autres classes; décorations pour arbres de Noël.
- Viande, poisson, volaille et gibier; extraits de viande; fruits et légumes conservés, séchés et cuits; gelées, confitures, compotes; oeufs, lait et produits laitiers; huiles et graisses comestibles.
- Café, thé, cacao, sucre, riz, tapioca, sagou, succédanés du café; farines et préparations faites de céréales, pain, pâtisserie et confiserie, glaces comestibles; miel, sirop de mélasse; levure, poudre pour faire lever; sel, moutarde; vinaigre, sauces (condiments); épices; glace à rafraîchir.
- Produits agricoles, horticoles, forestiers et graines, non compris dans d'autres classes; animaux vivants; fruits et légumes frais; semences, plantes et fleurs naturelles; aliments pour les animaux; malt.
- Bières; eaux minérales et gazeuses et autres boissons non alcooliques; boissons de fruits et jus de fruits; sirops et autres préparations pour faire des boissons.
- Boissons alcooliques (à l'exception des bières).
- Tabac; articles pour fumeurs; allumettes.
- Publicité; gestion des affaires commerciales; administration commerciales; travaux de bureau.
- Assurances; affaires financières; affaires monétaires; affaires immobilières.
- Construction; réparation; services d'installation.
- Télécommunications.
- Transport; emballage et entreposage de marchandises; organisation de voyages.
- Traitement de matériaux.
- Education; formation; divertissement; activités sportives et culturelles.
- Services scientifiques et technologiques ainsi que services de recherches et de conception y relatifs; services d'analyses et de recherches industrielles; conception et développement d'ordinateurs et de logiciels; services juridiques.
- Services de restauration (alimentation); hébergement temporaire.
- Services médicaux; services vétérinaires; soins d'hygiène et de beauté pour êtres humains ou pour animaux; services d'agriculture, d'horticulture et de sylviculture.
- Services personnels et sociaux rendus par des tiers destinés à satisfaire les besoins des individus; services de sécurité pour la protection des biens et des individus.

### Services

# **Marques de Fabrique, de Commerce ou de Service Enregistrées**

---

**Codes « INID » normalisés recommandés et minimum  
requis pour l'identification des données bibliographiques  
des marques**

- (111) Numéro d'ordre de l'enregistrement**
- (151) Date de l'enregistrement**
- (210) Numéro d'ordre de la demande**
- (230) Données relatives aux expositions**
- (300) Données relatives à la priorité selon la convention de Paris**
- (511) Classification internationale des produits et services**
- (540) Reproduction de la marque**
- (732) Nom et adresse du titulaire de l'enregistrement**
- (740) Nom du mandataire**

(111) 061801 (151) 14 Novembre 2001

(210) 012166

(732) UNIVERSAL PHARM  
16, Rue Frih Med (Ex Rue Bruix) Oran,  
ALGERIE

## ENERGIVERSAL

(511) 5, 35.

Produits pharmaceutique ainsi que la vente de ces produits et gestion des affaires commerciales.

(111) 061802 (151) 14 Novembre 2001

(210) 012167

(732) UNIVERSAL PHARM  
16, Rue Frih Med (Ex Rue Bruix) Oran,  
ALGERIE

## CALCIVERSAL

(511) 35.

Produits pharmaceutiques ainsi que la vente de ces produits et gestion des affaires commerciales.

(111) 061803 (151) 14 Novembre 2001

(210) 012168

(732) UNIVERSAL PHARM  
16, Rue Frih Med(Ex Rue Bruix) Oran,  
ALGERIE

## UNIVALGINE

(511) 35.

Produits pharmaceutiques ainsi que la vente de ces produits et gestion des affaires commerciales.

(111) 061804 (151) 14 Novembre 2001

(210) 012169

(732) UNIVERSAL PHARM  
16, Rue Frih Med (Ex Rue Bruix) Oran,  
ALGERIE

## CITRATE DE BETAINE UniversalPharm

(511) 35.

Produits pharmaceutique ainsi que la vente de ces produits et gestion des affaires commerciales.

(111) 061805 (151) 28 Octobre 1998

(210) 981372

(732) CPC INTERNATIONAL INC.  
P.O, Box 8000 International Plaza,  
Englewood Cliffs, NJ 07632-9976  
New Jersey, ETATS-UNIS D'AMERIQUE

(740) M. Sator

## MOGUL

(511) 1, 3, 30.

Produits chimiques pour l'industrie, apprêts, amidon, produits amyliacés et notamment agglomérants pour fonderie.

(111) 061806 (151) 27 Janvier 1999

(210) 990089

(732) VALEO EQUIPEMENTS ELECTRIQUES  
MOTEURS  
02, Rue André Boule 94017 Créteil  
FRANCE

(740) M. Sator

## DUCELLIER

(511) 7, 9, 11, 12.

Machines et machines-outils (excepté pour véhicules), accouplements et courroies de transmission (excepté pour véhicules), grands instruments pour l'agriculture, couveuses. appareils et instruments scientifiques, nautiques, géodésiques, électriques (y compris la T.S.F.), photographiques, cinématographiques, optiques, de pesage, de mesurage, de signalisation, de contrôle (inspection), de secours (sauvetage) et d'enseignement, appareils automatiques déclenchés par l'introduction d'une pièce de monnaie ou d'un jeton, machines parlantes, caisses enregistreuses, machines à calculer, appareils extincteurs. Installations d'éclairage, de chauffage, de production de vapeur, de cuisson, de réfrigération, de séchage, de ventilation, de distribution d'eau et installations sanitaires. Véhicules, appareils de locomotion par terre, par air ou par eau.

(111) 061807 (151) 10 Avril 2000

(210) 000607

(732) SYNTEX PHARM AG  
Société Suisse Bundesplastz 10, Zoug  
SUISSE

(740) M. Sator

## ALEVE

(511) 5.

Produits pharmaceutiques et substances à usage anti-inflammatoire, analgésique et anti-pyrétique.

(111) 061808 (151) 28 Août 2000

(210) 001464

(732) RAYONIER INC.  
Société de l'Etat de Caroline du Nord  
1177 Summer Street, Stamford, Connecticut  
06904, ETAT-UNIS D'AMERIQUE

(740) M. Sator

## RAYONIER

(511) 1.

Pâte de bois, cellulose chimique.

(111) 061809 (151) 06 September 2000

(210) 001535

(732) ALSTOM HOLDINGS  
25 Avenue Kléber, 75116 Paris  
FRANCE

(740) M. Sator

## UNELEC

(511) 7, 9.

Toutes machines et appareils électriques, leurs pièces et accessoires.

(111) 061810 (151) 08 Janvier 2001

(210) 010074

(732) LA SENZA INC.  
1604 St. Regis Dorval, Quebec,  
CANADA H9p 1H6

(740) Abu-Ghazalah Intellectual Property

ليكويد ليفت

## LIQUID LIFT

(511) 25.

Soutiens-gorge, blousons noirs, chemises, habits de fêtes, bustiers, culottes et tous les produits de cette classe.

(111) 061811 (151) 11 Février 2001

(210) 010303

(732) MOBIL OIL CORPORATION  
Société organisée selon les lois de l'Etat de New York 3225 Gallows Road, Fairfax, Virginia  
22037- 0001 ETAT-UNIS D'AMERIQUE

(740) M. Sator

## MOBILFLUID

(511) 4.

Huiles et graisses industrielles; lubrifiants; produits pour absorber, arroser et lier la poussière; combustibles (y compris les essences pour moteurs) et matières éclairantes ; bougies, mèches

(111) 061812 (151) 11 Février 2001

(210) 010304

(732) MOBIL OIL CORPORATION  
Société organisée selon les lois de l'Etat de New York 3225 Gallows Road, Fairfax, Virginia  
22037- 0001 ETAT-UNIS D'AMERIQUE

(740) M. Sator

## MOTREX

(511) 4.

Huiles et graisses industrielles; lubrifiants; produits pour absorber, arroser et lier la poussière; combustibles (y compris les essences pour moteurs) et matières éclairantes ; bougies, mèches

(111) 061813 (151) 11 Février 2001

(210) 010305



(732) MOBIL OIL CORPORATION  
Société organisée selon les lois de l'Etat de New York 3225 Gallows Road, Fairfax, Virginia 22037- 0001 ETAT-UNIS D'AMERIQUE

(740) M. Sator

## MOBILECT

(511) 4, 17.

Huiles et graisses industrielles; lubrifiants; produits pour absorber, arroser et lier la poussière; combustibles (y compris les essences pour moteurs) matières éclairantes ; bougies, mèches, huiles isolantes.

(111) 061814 (151) 10 Avril 2001

(210) 010738

(732) ASTRA - FRALIB  
S.A. 23 Rue François Jacob,  
92500 Rueil Malmaison, Hauts de Seine,  
FRANCE

(740) M. Sator

## PLANTA

(511) 29.

Viande, poisson, volaille et gibier, extraits de viande, fruits et légumes conservés, séchés et cuits, gelées, confitures, œufs, lait et autres produits laitiers, huiles et graisses comestibles et notamment des margarines, conservés, pickles.

(111) 061815 (151) 14 Avril 2001

(210) 010765

(732) DEUTSCHE TELEKOM AG  
Friedrich-Ebert-Allee 140  
53113 Bonne,  
ALLEMAGNE

(740) M. Sator

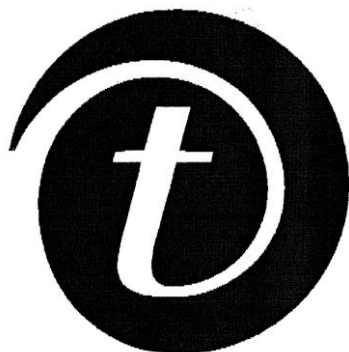

(511) 9, 16, 35, 36, 38, 39, 41, 42.

Appareils et instruments électriques, électroniques, optiques, de mesure, de signalisation, de contrôle ou d'enseignement compris en classe 9; appareils pour l'enregistrement, la transmission, le traitement et la reproduction du son, des images ou des données; supports d'enregistrement des données exploitables par une machine; distributeurs automatiques et mécanismes pour appareils à prépaiement; appareils pour le traitement de l'information et ordinateurs, produits de l'imprimerie, en particulier cartes imprimées et/ou marquées en carton ou en matières plastiques; matériels d'instruction et d'enseignement (à l'exception des appareils); articles de bureau (à l'exception des meubles), publicité et gestion des affaires commerciales, affaires financières, affaires immobilières; assurances, affaires d'argent, télécommunications; utilisation et location de dispositifs de télécommunication, en particulier pour la radiodiffusion et la télévision. Transport et entreposage de biens. Education; formation; divertissement; organisation de manifestation sportives et culturelles; publication et édition de livres, de périodiques et d'autres produits de l'imprimerie et des moyens électroniques afférents (y compris CD-ROM et CD interactifs, programmation pour ordinateurs; services de banques de données, en particulier location de temps d'accès à des bases de données et exploitation de celles-ci; compilation et livraison de données, de nouvelles et d'informations générales; location d'équipement pour le traitement de l'information et d'ordinateurs; projection et planification d'installations de télécommunications.

(111) 061816 (151) 27 Juin 2001

(210) 011326

(732) SOCIETE DES HOTELS MERIDIEN  
10, Rue Vercingétorix 75014 Paris,  
FRANCE

(740) M. Sator

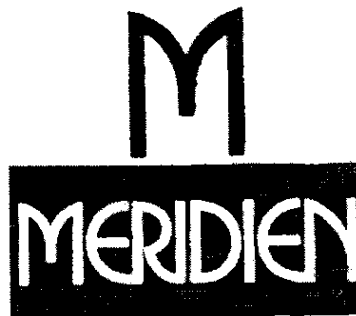

(511) 42.

Hôtels, direction d'hôtels, locations de chambres, restauration.

(111) 061817 (151) 29 Août 2001

(210) 011679

(732) ATLANTIC INDUSTRIES  
Société organisée et existante selon les lois des  
Iles Caïman  
P.O. Box 1043, Cardinal Avenue,  
George Town, Grand Cayman, Iles Caïman,  
B.W.I. ISLANDE

(740) M. Sator



(511) 32.  
Boissons non alcooliques et préparations pour  
faire ces boissons, jus de fruits.

(111) 061818 (151) 29 Août 2001

(210) 011680

(732) ATLANTIC INDUSTRIES  
Société organisée et existante selon les lois des  
Iles Caïman  
P.O. Box 1043, Cardinal Avenue,  
George Town, Grand Cayman, Iles Caïman,  
B.W.I. ISLANDE

(740) M. Sator

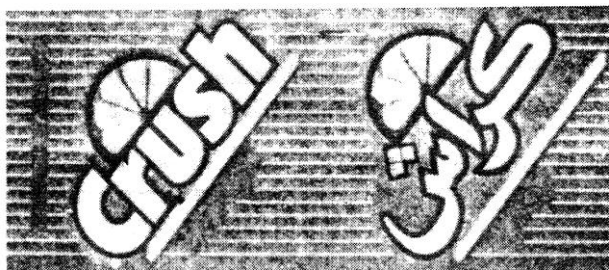

(511) 32.  
Boissons non alcooliques et préparations pour  
faire ces boissons; jus de fruits.

(111) 061819 (151) 29 Août 2001

(210) 011681

(732) BOURJOIS  
Société par actions simplifiée  
12/14 rue Victor Noir,  
92200 Neuilly sur seine, FRANCE

(740) M. Sator

**EVASION**

(511) 3

Tous produits de parfumerie, de beauté, savon-  
nerie, fards, huiles essentielles, cosmétiques, lotions  
pour la chevelure, dentifrices.

(111) 061820 (151) 05 Septembre 2001

(210) 011720

(732) GUERLAIN SOCIETE ANONYME  
S.A, 68 Avenue des Champs-Élysées,  
Paris (Seine), FRANCE

(740) M. Sator

**L'HEURE BLEUE**

(511) 3.

Tous produits de parfumerie, savonnerie, fards.

(111) 061821 (151) 11 Septembre 2001

(210) 011760

(732) ZENECA LIMITED  
15, Stanhope Gate Londres W1Y 6LN  
GRANDE-BRETAGNE

(740) M. Zizine

**PROCION**

(511) 2.

Teintures, matières tinctoriales et colorantes

(111) 061822 (151) 23 Septembre 2001

(210) 011831

(732) MAKITA CORPORATION  
Une Société Japonaise  
11-8, 3-chome, Sumiyoshi-cho, Anjo-shi  
Aichi-ken, JAPON

(740) A. Boukrami

**Makita**

(511) 7.

Machines, machines-outils; machines à travailler  
le bois; machines à travailler le métal; outils actionnés  
par un moteur; outils actionnés par un moteur électrique

y compris les scies circulaires, les scies en équerre, scies à chaînes, scies à chantourner, scies à plateau, scies à ruban, coupeuses, machines à tailler, coupeuses sans poussière, machines à obturer, scies alternatives, couteaux et tondeuses, machines à polir le bois, raboteuses, perceuses, perceuses obliques, mélangeurs, diffuseurs d'énergie, mélangeurs de liquide, marteaux-perforateurs, marteaux rotatifs, marteaux et concasseurs à percussion et de démolition, machines soufflantes, machines à tordre, machines à torde à percussion, tournevis, cisailles, machines à découper, appareils broyeurs, meules à plateau, meules plates, meules nivelées, meules à poncer, ponceuses, ponceuses à courroie et sphérique, ponceuses de finition, machines à polir, à rainer et à aiguiser, machines à aiguiser et affûter les couteaux, moteurs, accouplements et courroies de transmission, pièces, accessoires et composants pour les produits qui précèdent y compris les laines, couteaux, chaînes, supports, tables, caisses, mèches de perceuses, disques, roues, amortisseurs, manchons.

(111) 061823 (151) 01 Octobre 2001

(210) 011881

(732) Monsieur EL KEURTI Mohamed  
Rue E Cité Les Castors Familiaux , Maraval,  
Oran, ALGERIE



(511) 30.  
Farines et préparations faites de céréales.

(111) 061824 (151) 03 Octobre 2001

(210) 011895

(732) IPR PHARMACEUTICALS INC.  
Compagnie Portoricaine  
Sabana Gardens Industrial Park  
PO Box. 1967, Carolina, PR 00984  
PORTO RICO

(740) M. Sator

## VIBRENT

(511) 5.  
Produits et substances pharmaceutiques.

(111) 061825 (151) 17 Octobre 2001

(210) 011993

(732) JOHN PLAYER & SONS LIMITED  
P O Box 286, South Circular Road  
Dublin 8  
IRLANDE

(740) A. Boukrami



(511) 34.  
Tabac manufacturé ou non; produit de tabac; allumettes et articles pour fumeurs; papiers à cigarettes; tubes de cigarettes; filtres pour cigarettes; appareils de poche à rouler les cigarettes; appareils manuels pour injecter le tabac dans les tubes en papier.

(111) 061826 (151) 23 Octobre 2001

(210) 012020

(732) COMPAGNIE GERVAIS DANONE  
S.A, 126-130, Rue Jules Guesde,  
92300 Levallois-Perret,  
FRANCE

(740) M. Sator



(511) 29, 30, 32.  
Produits laitiers, à savoir: desserts lactés, yaourts, yaourt à boire, mousses, crèmes, crèmes dessert crème

fraîche, beurre, pâtes fromagères, fromages, fromages affines, fromages affines avec moisissure, fromages non affinés frais et fromages en saumure, fromage blanc, fromages frais vendus sous forme pâteuse ou liquide, boissons nature ou aromatisé composées majoritairement de lait ou de produits laitiers, boissons lactées ou le lait prédominé, boissons lactées comprenant des fruits. Produits laitiers fermentés nature ou aromatisés. Huiles comestibles, huile d'olive, graisses comestibles café, thé, cacao, chocolat, boissons à base de café, boissons à base de cacao, boissons à base de chocolat, sucre, riz, riz soufflé, tapioca et farines, tartes et tourtes (sucrées ou salées), pizzas. Pâtes alimentaires nature ou aromatisées et/ou fourrées, préparations faites de céréales, céréales pour le déjeuner. Plats préparés comprenant essentiellement des pâtes alimentaires. Plats préparés essentiellement composés de pâte à tarte. Pain, biscottes, biscuits (sucrés ou salés), gaufrettes, gaufres, gâteaux, pâtisseries. tous ces produits étant nature et/ou nappés et/ou fourrés et/ou aromatisés. Produits apéritifs salés ou sucrés comprenant de la pâte boulangère, biscuitière ou pâtisseries. Confiserie, glaces alimentaires, glaces composées essentiellement de yaourt, crèmes glacées, sorbets (glaces alimentaires), yaourts glacés (glaces alimentaires), eau aromatisée congelée; miel, sel, moutarde, vinaigre, sauces (condiments), sauces sucrées, sauces pour pâtes, épices. Eaux plates ou pétillantes (minérales ou non); jus de fruits ou de légumes, boissons aux fruits ou aux légumes; limonades, sodas, sorbets (boissons); préparations pour faire des boissons, sirops pour boissons, extraits de fruits ou de légumes sans alcool; boissons non alcoolisées comprenant des ferments lactiques.

(111) 061827 (151) 23 Octobre 2001

(210) 012024

(732) AXARA S.A,  
104, Boulevard Sébastopol  
75003 Paris RCS Paris B 309 769 164  
FRANCE

(740) Y. Kebir

**AXARA**

(511) 3, 18, 25.

Savons, parfumerie, huiles essentielles, cosmétiques, lotions pour les cheveux, dentifrices. Cuir et imitations du cuir, produits en ces matières non compris dans d'autres classes; peaux d'animaux; malles et valises; parapluies, parasols et cannes; fouets et sellerie. Vêtements, chaussures, chapellerie.

(111) 061828

(151) 24 Octobre 2001

(210) 012025

(732) DENSO CORPORATION  
1-1, Showa-Cho, Kariya-City, Aichi-Pref  
JAPON

(740) A. Boukrami

**DENSO**

(511) 7, 9, 11, 12.

Alternateurs, (électriques), pompes à air comprimé, dynamos, dispositifs d'allumage électriques ou électroniques pour moteurs à combustion interne, filtres (à huile) étant des éléments de systèmes de graissage de moteurs à combustion interne, bougies d'allumage pour moteurs, filtres pour le nettoyage de l'air (pour moteurs) magnétos (d'allumage jumelées) pour moteurs, magnétos d'allumage pour moteurs pompes (à combustible) pour moteurs, compresseurs pour appareils à conditionner l'air, bougies à incandescence pour moteurs Diesel, radiateurs à appel d'air pour moteur Diesel systèmes électroniques à injection de combustible pour moteurs à combustion interne, pompes à injection de combustible pour moteurs Diesel, radiateurs pour moteurs. Compteurs de vitesse, tachymètres, compteurs de combustibles, indicateurs de température d'huile, indicateurs d'oxygène, thermomètres résistance, antennes, postes radiotéléphoniques, relais électriques, compteurs combinés pour véhicules. Installation de conditionnement de l'air pour véhicules, purificateurs d'air électroniques), poêles (à essence), poêles (électriques); appareils de conditionnement de l'air, condensateurs pour appareils de conditionnement de l'air, évaporateurs pour appareils de conditionnement de l'air. Essuie-glaces pour automobiles, lave-glaces pour automobiles, indicateurs de direction pour automobiles, démarreurs pour automobiles, avertisseurs pour véhicules, moteurs (électriques) pour véhicules terrestres, signaux d'alarme (d'inversion) pour véhicules, systèmes anti-polluants pour moteurs de véhicules terrestres.

(111) 061829

(151) 27 Octobre 2001

(210) 012033

(732) RECKITT BENCKISER ARABIA FZE  
PO Box 61344  
Jebel Ali Free Zone Dubai  
EMIRATS ARABES UNIS

(740) A. D. Bouchama



(511) 3, 5.

Préparations pour blanchir et autres substances destinées aux blanchisseries, préparation pour nettoyage, détergents (autres que ceux à usage médical ou au procédé de fabrication) ; Savons, articles de toilette, poudre de talc, préparation pour l'entretien de la peau, préparation pour le rasage, déodorant pour usage personnel, dentifrices, bains de bouche. Préparation pour usage pharmaceutique, vétérinaire et sanitaire; préparation antiseptique, préparation anti-bactérienne, désinfectants, germicides, préparation adoucissante d'ambiance, désodorisant, articles de toilettes à usage médical, poudre de talc à usage médical, plâtre, matériels pour pansements, boîte de 1<sup>er</sup> soins complète.

(111) 061830 (151) 28 Octobre 2001

(210) 012038

(732) COWBELL INTERNATIONAL INC.  
c/o Arose Mena, Noriega & Contreas Edificio  
Banco Do Brazil Calle Elvira Mendez N° 10,  
Apartado, 5246, Panama 5, PANAMA

(740) A. Boukrami

## LOYA

(511) 29.

Viande, poisson, volaille et gibier, extraits de viande, fruits et légumes conservés, séchés et cuits, gelées, confitures, compotes, œufs, lait et produits laitiers, huiles et graisses comestibles.

(111) 061831 (151) 28 Octobre 2001

(210) 012041

(732) SARL POLY PROD  
43, Rue de la Victoire, Tiaret, ALGERIE

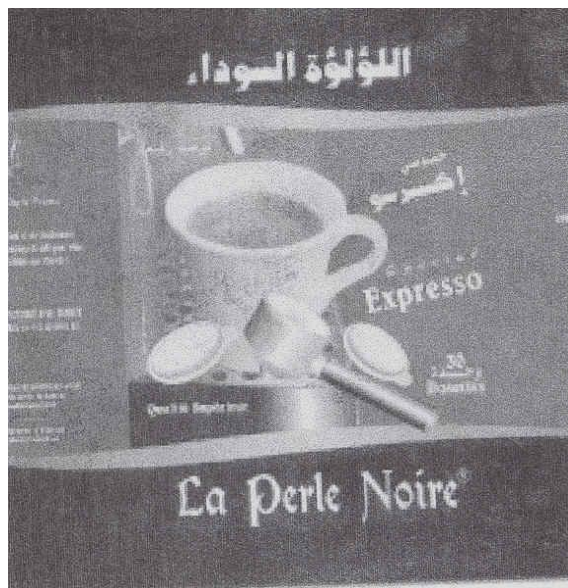

(511) 30.

Café en dosettes spécial expresso.

(111) 061832

(151) 30 Octobre 2001

(210) 012079

(732) SODIAAL INTERNATIONAL –  
SOCIETE DE DIFFUSION INTERNATIONAL  
AGRO-ALIMENTAIRE  
170, Bis Boulevard de Montparnasse  
75014 Paris, FRANCE

(740) M. Sator

## YOPPA

(511) 29.

Lait et produits laitiers.

(300) EG, le 25. 08. 2001, N° 144931

(111) 061833

(151) 03 Novembre 2001

(210) 012086

(732) KIA MOTORS CORPORATION  
Société de la Corée du Sud  
231 Yangjae-dong, Seocho- Gu  
SEOUL 137-938,  
REPUBLIQUE DE COREE.

(740) A. Hocine

## SORENTO



(511) 12.

Voiture de voyageurs, camions, mini camionnettes, camionnettes, bus, minibus.

(111) 061834 (151) 04 Novembre 2001

(210) 012094

(732) TRANSNET LIMITED  
Room 4739 Carlton Centre, 150 Commissioner  
Street Johannesburg 2001,  
AFRIQUE DU SUD

(740) A. Boukrami

## TRANSTEL

(511) 9, 37, 38, 39, 42.

Appareils, instruments et équipements scientifiques, nautiques, de navigation, géodésiques, électriques, électroniques, photographiques, cinématographiques, optiques, de pesage, de mesurage, de signalisation, de contrôle (inspection), de secours (sauvetage) et d'enseignement; appareils, instruments et équipement de communication, de téléphone, de radio, de télécontrôle, de réseau téléphonique, de satellite, de communication et de télémètre; appareils, instruments et équipement pour l'enregistrement, la transmission et la reproduction du son ou des images; appareils, instruments et équipement pour commande électronique, contrôle d'accès, de sécurité et de tri; supports d'enregistrement magnétiques, disques acoustiques; distributeurs automatiques et mécanismes pour appareils à préparation; caisses enregistreuses, machines à calculer; matériel et logiciel d'ordinateur, équipement pour le traitement de l'information; extincteurs; pièces, composants et accessoires pour tous les produits ci-dessus. Services d'installation, maintenance, réparation, modification, entretien, nettoyage, remplacement, conversion et altération y compris ces services dans les domaines électroniques et de communications; services auxiliaires à tous les services ci-dessus. Services de communication de toutes sortes et tous genres y compris télécommunication, échange, transmission, radio, pagination, communication par satellite, messagerie électronique, location du matériel de communication; services auxiliaires à tous les services ci-dessus. Services de transport et de stockage de toutes sortes et tous genres. Services d'ingénierie et techniques, services de consultation, développement, évaluation, conseil, conception, contrôle, surveillance, inspection, recherche et analyse y compris ces services dans les domaines électroniques et de communications; services auxiliaires à tous les services ci-dessus.

(111) 061835 (151) 17 Novembre 2001

(210) 012170

(732) Monsieur CHEBROU Abelmadjid  
Fabrication cosmétiques  
B.P 73 Kods, El Oued, ALGERIE

# SoinSilk

(511) 3.

Shampooing et produits cosmétiques.

(111) 061836 (151) 17 Novembre 2001

(210) 012171

(732) Monsieur CHEKIRI Abdallah  
Résidence du petit Hydra Bt. C Hydra, 16035  
Alger, ALGERIE

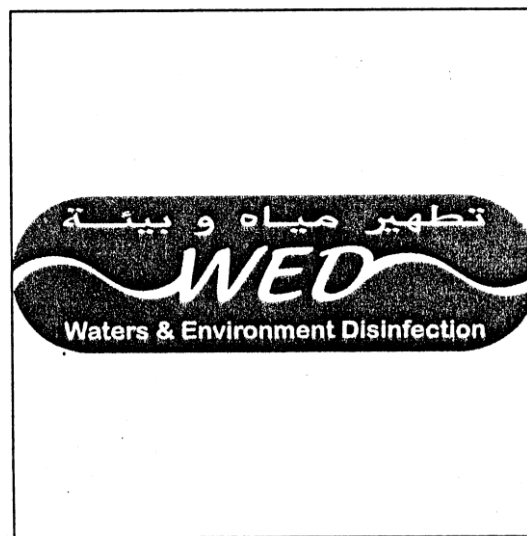

(511) 3, 5, 37, 42.

Préparations pour blanchir et autres substances pour lessiver préparations pour nettoyer, polir, dégraisser et abraser, désinfectants constructions, réparations, services d'installation et tous les services rangés dans ces classes, désinfection et services de protection des sols contre tout acte ayant trait à la pollution.

(111) 061837 (151) 17 Novembre 2001

(210) 012172

(732) DAIMLER CHRYSLER AG  
Société Allemande, Epplestrasse 225, 70567  
Stuttgart, ALLEMAGNE

(740) M. Sator

## MERCÉDÈS

(511) 7, 9, 11, 12, 15.

Des moteurs et leurs accessoires, moteurs à explosions, à gaz, à pétrole, à benzine, à alcool et à huiles, des navires et leurs accessoires, des ballons et leurs accessoires, des véhicules, vélocipèdes, cycles, motocyclettes, voitures automobiles et leurs accessoires, des roues de véhicules, des bandages élastiques, des supports de cycles, des trompes et des sifflets d'avertissements pour véhicules, des organes mécaniques, des pompes, des freins, des appareils de levage, de ventilation et de refroidissement, des bougies d'allumage, des instruments de mesure et de précision, des appareils d'optique et des appareils photographiques.

(111) 061838 (151) 17 Novembre 2001

(210) 012173

(732) DAIMLER CHRYSLER AG  
Société Allemande  
Epplestrasse 225, 70567 Stuttgart,  
ALLEMAGNE

(740) M. Sator

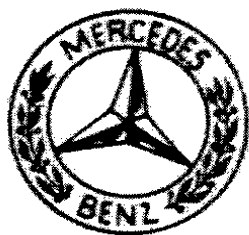

(511) 2, 4, 5, 6, 7, 8, 9, 10, 11, 12, 14, 16.

Métaux en masse, lingots, barres, feuilles, plaques, fils, débris. Huiles, essences et graisses non comestibles, pétroles. Outils à main, machines-outils, machines à coudre et leurs organes, meules diverses, machines agricoles, instruments de culture et leurs organes, machines à vapeur et leurs organes (sauf les locomotives), électricité (appareils et accessoires), horlogerie, chronométrie, machines et appareils divers et leurs organes, matériel fixe ou roulant de chemin de fer, locomotives, rails, charbonnerie, carrosserie, maréchalerie automobiles et vélocipèdes, pneumatiques, pièces pour constructions métalliques, calorifères, appareils de ventilation, ascenseurs, monte-charges,

articles d'éclairage, de chauffage et de cuisson. imprimes. Papier et cartons, papeterie, librairie, articles de bureau, encres à écrire, à imprimer et à tampon, reliure, articles de réclame, instruments pour les sciences, l'optique, la photographie, phonographes, cinématographes, poids et mesures, balances, instruments et appareils de chirurgie, de médecine, de pharmacie, d'orthopédie produits divers non spécifiés dans les autres classes.

(111) 061839

(151) 18 Novembre 2001

(210) 012174

(732) Monsieur KALKOUL Mohamed  
Cité Boukhmissa, M'Sila 28000, ALGERIE



(511) 30.

Semoules et dérivés.

(111) 061840

(151) 18 Novembre 2001

(210) 012175

(732) AMGEN INC.  
One Amgen Center Drive Thousand Oaks,  
California 91320-1789,  
ETATS-UNIS D'AMERIQUE

(740) A. Boukrami

## NEUPOGEN-LA

(511) 5.

Préparations pharmaceutiques.

(111) 061841

(151) 18 Novembre 2001

(210) 012176

(732) CANARIAS DE PLASTICOS, SOCIEDAD ANONIMA  
Poligono Industrial Valle de Guimar, Manzana 2,  
Parcela 2. 38550 Arafo (Santa Cruz de Tenerife)  
ESPAGNE

(740) A. Boukrami

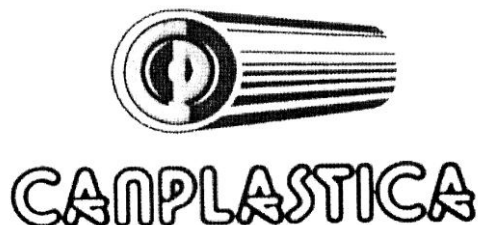

(511) 19.

Matériaux de constructions non métalliques, tuyaux rigides non métalliques pour la construction; asphalte, poix et bitume; constructions transportables non métalliques; monuments non métalliques.

(111) 061842 (151) 18 Novembre 2001

(210) 012177

(732) M & B. MARCHI E BREVETTI S.R.L.  
45, Viale A. Merloni, 60044 Fabriano (AN),  
ITALIE

(740) A. Boukrami

# ARISTON

(511) 7, 11.

Cuisinières à gaz et électriques, réfrigérateurs, machines à laver le linge et machines à laver la vaisselle.

(111) 061843 (151) 18 Novembre 2001

(210) 012178

(732) INTERNATIONAL DATA GROUP, INC.  
Une société de l'Etat du Massachusetts,  
5 Speen Street, Framingham,  
Massachusetts 01701-9192  
ETATS-UNIS D'AMERIQUE

(740) A. Boukrami

# COMPUTERWORLD

(511) 16.

Magazines, brochures, journaux et périodiques de la classe internationale 16.

(111) 061844 (151) 18 Novembre 2001

(210) 012179

(732) INTERNATIONAL DATA GROUP, INC.  
Une société de l'état du Massachusetts, U.S.A  
5 Speen Street, Framingham,  
Massachusetts 01701-9192  
ETATS-UNIS D'AMERIQUE

(740) A. Boukrami

# PC WORLD

(511) 16.

Magazines, brochures, journaux et périodiques de la classe internationale 16.

(111) 061845 (151) 18 Novembre 2001

(210) 012180

(732) ROTHMANS OF PALL MALL LIMITED.  
Société organisée et existante sous les lois de  
Liechtenstein,  
Staedtle 36, 9490 Vaduz,  
LIECHTENSTEIN

(740) A. Boukrami



(511) 34.

Tabac, brut ou manufacturé, articles pour fumeurs, allumettes et tous les autres produits de la classe 34.

(111) 061846 (151) 18 Novembre 2001

(210) 012181

(732) AIWA CO.LTD.  
Une Société Japonaise, sise : 2-11 Ikenohata, 1-  
chome, Taito-Ku, Tokyo, JAPON

(740) A. Boukrami

# aiwa

(511) 9, 11, 14, 15, 16, 28.

Appareils et instruments scientifiques, nautiques, géodésiques, électriques, photographiques, cinématographiques, optiques, de pesage, de mesurage, de signalisation, de contrôle (inspection), de secours (sauvetage) et d'enseignement; appareils pour l'enregistrement, la transmission, la reproduction du son ou des images; supports d'enregistrement magnétiques, disques acoustiques; distributeurs automatiques et mécanismes pour appareils à prépaiement ; caisses enregistreuses, machines à calculer et équipement pour le traitement de l'information; extincteurs. Appareils d'éclairage, de chauffage, de production de vapeur, de cuisson, de réfrigération, de séchage, de ventilation, de distribution d'eau et installations sanitaires. Métaux précieux et leurs alliages et produits en ces matières ou en plaqué non compris dans d'autres classes; joaillerie, bijouterie, pierres précieuses; horlogerie et instruments chronométriques. Instruments de musique. Papier, carton et produits en ces matières, non compris dans d'autres classes; produits de l'imprimerie; articles pour reliures; photographies; papeterie; adhésifs (matières collantes) pour la papeterie ou le ménage; matériel pour les artistes; pinceaux; machines à écrire et articles de bureau (à l'exception des meubles); matériel d'instruction ou d'enseignement (à l'exception des appareils); matières plastiques pour l'emballage (non comprises dans d'autres classes); cartes à jouer; caractères d'imprimerie; clichés. Jeux, jouets; articles de gymnastique et de sport non compris dans d'autres classes; décorations pour arbre de Noël.

(111) 061847 (151) 19 Novembre 2001

(210) 012182

(732) SARL CONFISERIE LE PETIT PRINCE  
7 Bis Rue Saad Ben Rebbi Bel Air, Oran,  
ALGERIE

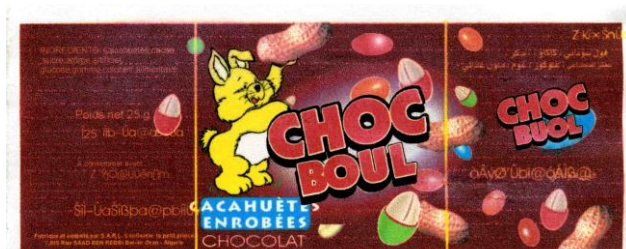

(511) 30.

Cacahuètes enrobées de chocolat.

(111) 061848 (151) 19 Novembre 2001

(210) 012183

(732) Monsieur GOUASMIA Farouk  
Route de Abla Cheria, Tebessa,  
ALGERIE



(511) 32.

Boissons gazeuses.

(111) 061849

(151) 19 November 2001

(210) 012184

(732) J.K. ANSELL LIMITED.  
Plot. N° G-35 & 36 MIDC  
Industrial Area Waluj, Aurangabad - 431 136,  
INDE.

(740) Abu Ghazaleh Intellectual Property.

## Kama Sutra

(511) 10.

Préservatifs.

(111) 061850

(151) 19 Novembre 2001

(210) 012187

(732) SARL SNAX  
Zone Industrielle de Réghaia , Alger,  
ALGERIE

### CHIPS MAHBOUL

(511) 29, 30.

Mets à base de farine, flocon de maïs, maïs grillés et éclatés (Pop Corn), snacks à base de maïs soufflé.

(111) 061851 (151) 19 Novembre 2001

(210) 012188

(732) SARL SNAX  
Zone Industrielle de Réghaia , Alger,  
ALGERIE

## FRITASTIC

(511) 29, 30.  
Snacks à base de maïs soufflé.

(111) 061852 (151) 20 Novembre 2001

(210) 012189

(732) ALSOCHEM  
Villa n° 07 Coopérative El Amel, Khraicia  
Alger, ALGÉRIE

## M O N S E L

(511) 30.  
Café, thé, cacao, sucre, riz, tapioca, sagou, succédanés du café, farines et préparations faites de céréales, pain, pâtisserie et confiserie, glaces comestibles, miel, sirop de mélasse, levure, poudre pour faire lever, sel, moutarde, vinaigre, sauces (condiments), épices, glaces à rafraîchir.

(111) 061853 (151) 20 Novembre 2001

(210) 012190

(732) Monsieur BAKIR Khattara  
B.P. 268 Ain M'lila 04300 Oum El Bouaghi,  
ALGERIE

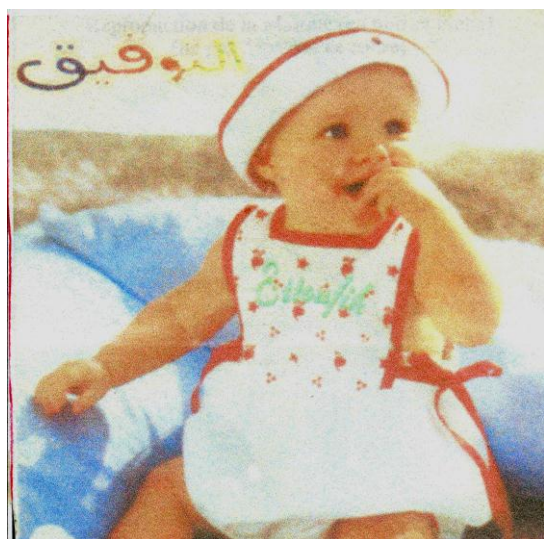

(511) 25.  
Articles bébés, vêtements.

(111) 061854 (151) 20 Novembre 2001

(210) 012191

(732) Monsieur LAFI Farid  
Hai Benadjal Boudouaou, Boumerdès,  
ALGERIE

## F X SPORT

(511) 3.  
Produits cosmétiques

(111) 061855 (151) 21 Novembre 2001

(210) 012192

(732) CETIC/SPA  
204, Rue Hassiba Ben Bouali, Alger,  
ALGERIE

# CETIC.dz

(511) 35, 38, 42.  
Services liés à l'utilisation de l'internet, publicité, Télécommunications, gestion des affaires commerciales, travaux de bureau, recherche scientifique et industrielle, programmation pour ordinateurs.

(111) 061856 (151) 21 Novembre 2001

(210) 012193

(732) INTER HEALTH SARL  
Hai Krim Belkacem n° 9 Bir Mourad Rais,  
Alger, ALGERIE

# MAYA

(511) 5, 30.  
Aliments et substances diététiques à usage médical, gelée royale à usage médical, gelée royale pour l'alimentation humaine.

(111) 061857 (151) 21 Novembre 2001

(210) 012194

(732) INTER HEALTH SARL  
Hai Krim Belkacem n° 09 Bir Mourad Rais,  
Alger, ALGERIE



# NAHLA®

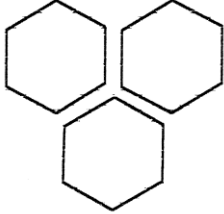

(511) 5, 30.

Aliments et substances diététiques à usage médical, gelée royale à usage médical, gelée royale pour l'alimentation humaine.

(111) 061858 (151) 21 Novembre 2001

(210) 012195

(732) EURL N'GAOUS CONSERVES  
Unité N'Gaous  
B.P N° 07 Batna, ALGERIE

مجموعة م.و.ع.غ  
Groupe ENAJUC

فروع  
Filiale



(511) 29, 30, 32.

Nectar d'abricot, eaux fruitées à l'orange, les confitures des fruitées, la gelée de raisin, la concrète des fruitées, les jus des fruitées.

(111) 061859 (151) 21 Novembre 2001

(210) 012196

(732) EURL N'GAOUS CONSERVES  
Unité N'Gaous  
B.P N° 07 Batna, ALGERIE



(511) 21, 32.

Eaux fruitées à l'orange, bouteille.

(111) 061860

(151) 21 Novembre 2001

(210) 012197

(732) EURL N'GAOUS CONSERVES  
Unité N'Gaous  
B.P N° 07 Batna, ALGERIE



(511) 29, 30, 32.

Conservees de fruits et de légumes, sirops de fruits, jus, boissons et eaux fruitées.

- (111) 061861 (151) 21 Novembre 2001  
 (210) 012198  
 (732) EURL N'GAOUS CONSERVES  
 Unité n'Gaous  
 B.P N° 07 Batna, ALGERIE



- (511) 29.  
 Confiture d'abricot.

- (111) 061862 (151) 21 Novembre 2001  
 (210) 012199  
 (732) EURL N'GAOUS CONSERVES  
 Unité N'Gaous  
 B.P N° 07 Batna, ALGERIE



- (511) 32.  
 Nectar d'abricots et de fruits.

- (111) 061863 (151) 21 novembre 2001  
 (210) 012200  
 (732) EURL N'GAOUS CONSERVES  
 Unité N'Gaous  
 B.P N° 07, Batna, ALGERIE

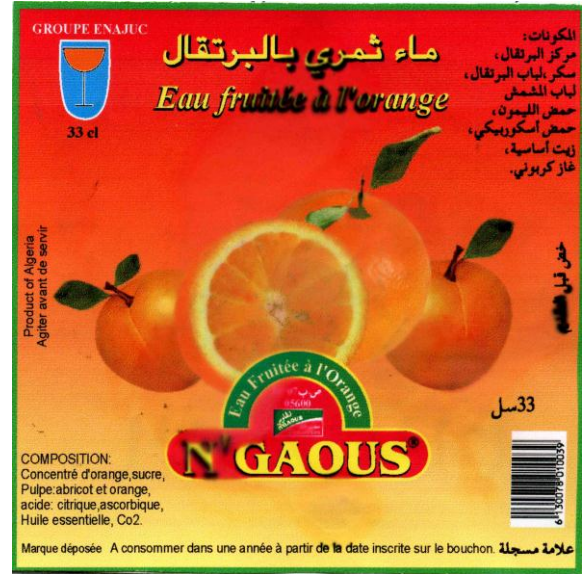

- (511) 32.  
 Eaux fruitées gazeuses.

- (111) 061864 (151) 21 novembre 2001  
 (210) 012201  
 (732) GENERALE INDUSTRIELLE DE  
 FILTRATION « GIF »  
 Km 35 GPI- 8030 Grombalia  
 TUNISIE  
 (740) A. Boukrami

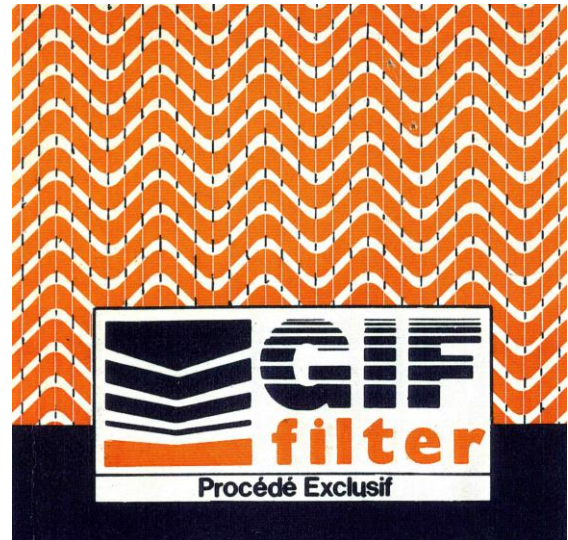

- (511) 7.  
 Filtres (parties de machines ou de moteurs) ;  
 cartouches pour machines à filtrer , filtres de carburants,  
 filtres à huiles et filtres à air pour moteurs à combustion  
 interne, d'appareils de locomotion par terre, par air ou  
 par eau pour machines de construction des routes ainsi  
 que pour les instruments agricoles.

(111) 061865 (151) 21 novembre 2001

(210) 012202

(732) UNIVERSAL PHARM  
16, Rue Frih Med (Ex rue Bruix),  
Oran, ALGERIE

## PARAVERSAL

(511) 5, 35.

Produits pharmaceutiques et gestion des affaires commerciales.

(111) 061866 (151) 21 novembre 2001

(210) 012203

(732) UNIVERSAL PHARM  
16, Rue Frih Med (Ex rue Bruix),  
Oran, ALGERIE

## VERSALGINE

(511) 5, 35.

Produits pharmaceutiques et gestion des affaires commerciales.

(111) 061867 (151) 21 novembre 2001

(210) 012204

(732) SARL LES MAGASINS DU GEANT  
36, Bd Laichi Abdellah , Blida, ALGERIE



(511) 35, 39,42.

Ventes en détail, correspondant aux magasins à grandes surfaces. Publicité, gestion des affaires commerciales ; administration commerciale ; travaux de bureau. transport, emballage et entroposage des marchandises ; organisation des voyages. restauration (alimentation) hébergement temporaire ; soins médicaux, d'hygiène et de beauté, services vétérinaires et, d'agriculture, services juridiques, recherche scientifique et industrielle ; programmation pour ordinateurs; services qui ne peuvent être rangés dans une autre classe.

(111) 061868

(151) 21 novembre 2001

(210) 012205

(732) LABORATOIRE PHARMAGHREB  
Route de Mellakou, Tiaret, ALGERIE

## ACTIBIOL

(511) 5, 35.

Produits pharmaceutiques ainsi que la vente de ces produits.

(111) 061869

(151) 21 novembre 2001

(210) 012206

(732) ETS KADDOUR Moussa  
La Rose d'Or,  
1, Rue de Lorraine, Alger, ALGERIE

## LA ROSE D'OR D'ORIENT

(511) 32.

Eaux minérales et gazeuses et autres boissons non alcooliques, boissons de fruits et jus de fruits; sirops et autres préparations pour faire des boissons.

(111) 061870

(151) 24 Novembre 2001

(210) 012207

(732) Monsieur HAMIZI Reda  
N° 98 Hai El Affek,  
Djenane Sfari Birkhadem, Alger, ALGERIE



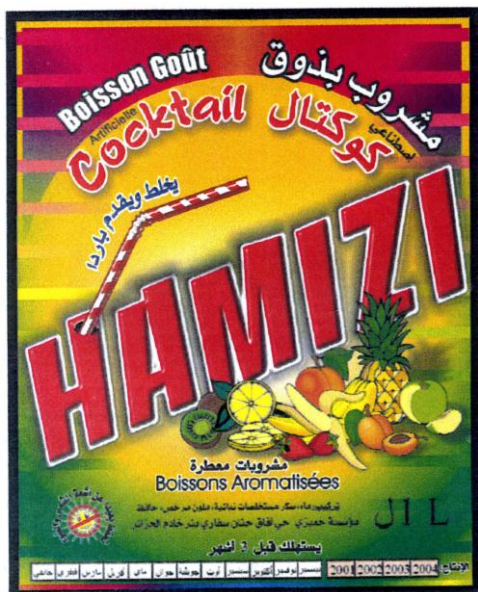

(511) 32.  
Boissons gazeuses, boissons de fruits, jus et sirop.

(111) 061871 (151) 24 Novembre 2001

(210) 012208

(732) Monsieur HAMIZI Reda  
N° 98 Hai El Affek,  
Djenane Sfari Birkhadem, Alger, ALGERIE

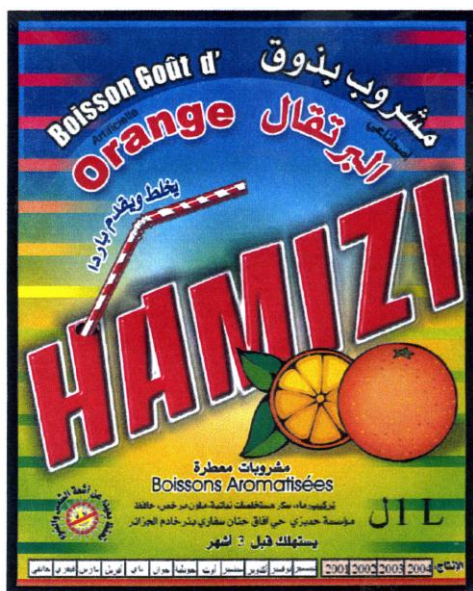

(511) 32.  
Boissons gazeuses, boissons de fruits, jus et sirop.

(111) 061872 (151) 24 Novembre 2001

(210) 012209

(732) Monsieur HAMIZI Reda  
N° 98 Hai El Affek,  
Djenane Sfari Birkhadem, Alger, ALGERIE

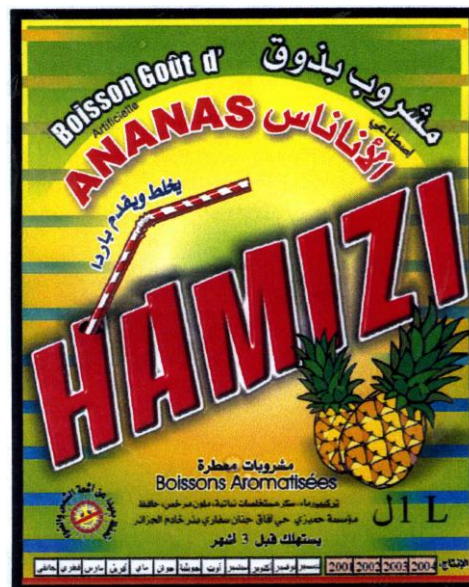

(511) 32.  
Boissons gazeuses, boissons de fruits, jus et sirop.

(111) 061873 (151) 24 Novembre 2001

(210) 012210

(732) EURL CHEMISERIE 2000  
Bossi -Jocamo,  
48 Bis Rue Lot Vincent Bouzaréah, Alger,  
ALGERIE

**BOSSI - JOCAMO**

(511) 25.  
Vêtements.

(111) 061874 (151) 24 novembre 2001

(210) 012211

(732) Monsieur BELHAMEL Abdellah  
206, Rue Sefendja, Alger, Algérie



(511) 29.  
Huiles comestibles.

(111) 061875 (151) 25 novembre 2001

(210) 012212

(732) ALLIED DOMECQ SPIRITS & WINES LIMITED  
Société Britannique,  
The Pavilions, Bridgwater Road,  
Bedminster Down, Bristol BS13 8AR,  
ROYAUME-UNI

(740) M. Sator

# BEEFEATER

(511) 33.  
Vins, spiritueux (boissons), liqueurs, cocktails,  
boissons alcoolisées.

(111) 061876 (151) 25 novembre 2001

(210) 012213

(732) ALLIED DOMECQ SPIRITS & WINES LIMITED  
Société Britannique,  
The Pavilions, Bridgwater Road,  
Bedminster Down, Bristol BS13 8AR,  
ROYAUME-UNI

(740) M. Sator



(511) 33.  
Vins, spiritueux (boissons), liqueurs, cocktails,  
boissons alcoolisées.

(111) 061877 (151) 25 novembre 2001

(210) 012214

(732) PREPARADOS ALIMENTICIOS, S.A.  
Société Organisée sous les lois du  
Royaume d'Espagne,  
Josep Tarradellas, 38, E-08029 Barcelone,  
ESPAGNE

(740) M. Sator

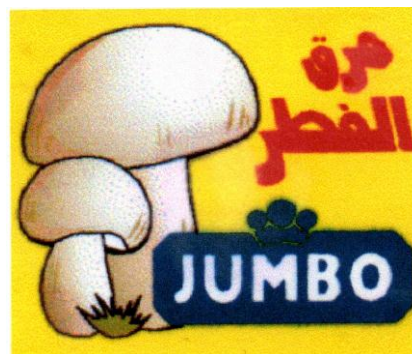

(511) 29, 30.  
Bouillons, préparations pour faire des bouillons,  
bouillons concentrés en cubes, tablettes, pilules,  
granulés et autres formés ; extraits de viandes, sauces et  
jus de viandes ; extraits et jus de légumes, soupes,  
concentrés de soupe, consommés, préparations pour  
faire de la soupe de légumes, fruits et légumes  
conservés, séchés et cuits, gelées, huiles et graisses  
comestibles, conserves de la classe 29, Café, thé, cacao,  
riz, tapioca, sagou, succédanés du café, boissons à base  
de cacao, café et chocolat, farine et préparations faites  
de farine, pâte, pain, pâtisserie, gâteaux et biscuits,  
chocolat, bonbons, confiserie, caramels chewing-gum,

glaces comestibles, miel, mûlasse, levure, poudre pour faire lever, sel, moutarde, vinaigre, sauces (condiments) épices, glaces.

(111) 061878 (151) 25 novembre 2001

(210) 012215

(732) MERCK & CO, INC  
Société Organisée et existante selon les lois de l'Etat de New Jersey  
One Merck Drive, Whitehouse,  
Station, New Jersey,  
ETATS-UNIS D'AMERIQUE

(740) A. Boukrami

## M-R-VAX

(511) 5.

Produits pharmaceutiques, vétérinaires et hygiéniques, produits diététiques pour enfants et malades, emplâtres, matériel pour pansements, matières pour plomber les dents et pour empreintes dentaires, désinfectants préparations pour détruire les mauvaises herbes et les animaux nuisibles.

(111) 061879 (151) 25 novembre 2001

(210) 012217

(732) PATERSON ZOCHONIS PUBLIC LIMITED COMPANY  
Une Société du Royaume-Uni  
Cussons House, Bird Hall Lane,  
Stockport, SK 3 OXN, ANGLETERRE,

(740) A. Boukrami



(511) 5.

Inhalateurs, pommades, liniments, baumes mentholés et tous les autres produits pharmaceutiques.

(111) 061880 (151) 25 novembre 2001

(210) 012218

(732) ROYAL CROWN COMPANY, INC  
Une Société Organisée et existante sous les lois de l'Etat de Delaware  
709 Westchester Avenue White  
Plains, New York 10604,  
ETATS-UNIS D'AMERIQUE

(740) A. Boukrami

## RC

(511) 32.

Boissons non alcooliques sans malt, sirops et extraits pour fabriquer de telles boissons.

(111) 061881 (151) 25 novembre 2001

(210) 012219

(732) ROYAL CROWN COMPANY, INC  
Une Société Organisée et existante sous les lois de l'Etat de Delaware  
709 Westchester Avenue White  
Plains, New York 10604.,  
ETATS-UNIS D'AMERIQUE

(740) A. Boukrami

## ROYAL CROWN

(511) 32.

Boissons non alcooliques sans malt, sirops et extraits pour fabriquer de telles boissons.

(111) 061882 (151) 25 novembre 2001

(210) 012220

(740) KANEGAFUCHI KAGAKU KOGYO  
KABUSHIKI KAISHA (faisant également  
Commerce sous le nom de Kanegafuchi  
Chemical Industry Co, LTD  
2-4, Nakanoshima 3-Chome, Kita-Ku,  
Osaka, JAPON

(740) A. Boukrami

## KANEKALON

(511) 22, 26.

Matières de rembourrage, matières textiles fibreuses brutes, perruques (postiches), faux toupets (touffes de cheveux synthétiques).

(111) 061883 (151) 25 novembre 2001

(210) 012221

(732) MURRAY, SONS & COMPANY LIMITED  
Une Société Britannique  
Whitehall Tobacco Works, 1A  
Linfield Road, Belfast 12, IRLAND DU NORD

(740) A. Boukrami

## HALLMARK

(511) 34.

Tabac, brut ou manufacturé, articles pour fumeurs, allumettes et tous les autres produits de la classe 34.

(111) 061884 (151) 25 novembre 2001

(210) 012222

(732) KABUSHIKI KAISHA MOLTEN,  
Une Société formée sous les lois en vigueur du Japon  
1-8, Yokogawa-Shimachi, Nishi-Ku,  
Hiroshima-Shi, Hiroshima-Ken, JAPON

(740) A. Boukrami

# molten

(511) 28.

Jeux et jouets, articles de gymnastiques et de sport, balles pour jeux, y compris les ballons de volley-ball, de basket-ball, de foot-ball, de hand-ball, de foot-ball américain, de water-polo, de soft-ball, et autres ballons pour les jeux et le sport; pièces et accessoires pour ces articles.

(111) 061885 (151) 25 novembre 2001

(210) 012225

(732) BASER KIMYA SANAYI VE TICARET  
ANONIM SIRKETI KOZYATAGI,  
DEGIRMENYOLU SOKAK,  
Baser Han No :7,81090, Erenkoy,  
Istanbul, TURQUIE

(740) Abu-Ghazaleh Intellectual Property

# GAJA POWER

(511) 3.

Préparations pour blanchir et autres substances pour lessiver, préparations pour nettoyer, polir,

dégraisser et abraser, savons parfumerie, huiles essentielles, cosmétiques, lotions pour les cheveux, dentifrices.

(111) 061886

(151) 26 novembre 2001

(210) 012239

(732) LAD PHARMA  
Zone Industrielle N° 02 Ouled Yaïch, Blida,  
ALGERIE

# HEBERMIN

(511) 5, 35.

Production et distribution de produits pharmaceutiques

(111) 061887

(151) 26 novembre 2001

(210) 012240

(732) Madame YUCEF KHODJA Amina  
17, Rue Capitaine Menani, Alger, ALGERIE

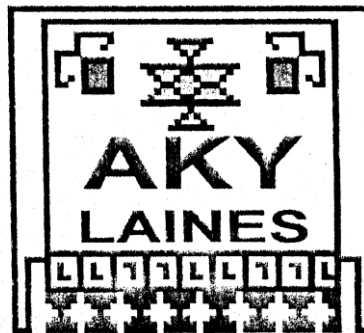

(511) 25.

Vêtements traditionnels.

(111) 061888

(151) 26 novembre 2001

(210) 012241

(732) Monsieur OUARAB Mahieddine  
24, Chemin Poirson, El Biar, Alger, ALGERIE

# CADIC

(511) 9, 16, 18, 20, 25, 26, 28, 35, 41, 42.

Appareils et instruments scientifiques, nautiques géodésiques, électriques, photographiques cinématographiques, optiques de pesage de mesure, de signalisation, de contrôle (inspection), de secours (sauvetage) et d'enseignement; appareils pour l'enregistrement, la transmission, la reproduction du son ou des images; supports d'enregistrement magnétiques, disques acoustiques, distributeurs automatiques et mécanismes pour



appareils à prépaiement ; caisses enregistreuses, machines à calculer équipement pour le traitement de l'information et les ordinateurs ; extincteurs. Papier carton et produits en ces matières, non compris dans d'autres classes ; produits de l'imprimerie ; articles pour reliure ; photographies ; papeterie ; adhésifs (matières collantes) pour la papeterie ou le ménage ; matériel pour les artistes ; pinceaux ; machines à écrire et articles de bureau ( à l'exception des meubles ) : matériel d'instruction et d'enseignement ( à l'exception des appareils) ; matières plastiques pour l'emballage (non comprises dans d'autres classes) ; cartes à jouer, caractères d'imprimerie, clichés. Cuir et imitation du cuir, produits en ces matières non compris dans d'autres classes : peaux d'animaux : malles ; valises : parapluies, parasols et cannes : fouets et sellerie. Meubles, glaces ( miroirs), cadres : produits non compris dans d'autres classes, en bois liège, roseaux, jonc, osier, corne, os, ivoire, baleine, écaille, ambre, nacre, écume de mer, succédanées de toutes ces matières ou en matières plastiques. Vêtements, chaussures ; chapellerie. dentelles et broderies, rubans et lacets ; boutons, crochets et œillets, épingles et aiguilles ; fleurs artificielles. Jeux, jouets ; articles de gymnastique et de sport non compris dans d'autres classes ; décoration pour arbres de Noël. Publicité, gestion des affaires commerciales ; administration commerciale, travaux de bureaux. Education, formation, divertissement, activités sportives et culturelles. Restauration (alimentation) ; hébergement temporaire ; soins médicaux, d'hygiène et de beauté ; services vétérinaires et d'agriculture ; services juridiques ; recherche scientifique et industrielle ; programmation pour ordinateurs ; services qui ne peuvent pas être rangés dans une autre classe.

(111) 061889 (151) 26 novembre 2001

(210) 012242

(732) Monsieur TAIEB ERRAHMANI Omar  
Coopérative les Vergers 01, Lot n° 51,  
Chemin Romain 16330, Bir Khadem, Alger,  
ALGÉRIE



(511) 30.

Crème glacée extrudée à la vanille, enrobage  
Chocolat au lait avec amandes.

(111) 061890

(151) 26 novembre 2001

(210) 012243

(732) Monsieur TAIEB ERRAHMANI Omar  
Coopérative les Vergers 01, Lot n° 51,  
Chemin Romain 16330, Bir Khadem  
Alger, ALGÉRIE



(511) 30.

Crème glacée extrudée au chocolat, enrobage  
Chocolat au lait avec amandes.

(111) 061891

(151) 26 novembre 2001

(210) 012244

(732) Monsieur TAIEB ERRAHMANI Omar  
Coopérative les Vergers 01, Lot n° 51,  
Chemin Romain 16330, Bir Khadem  
Alger, ALGÉRIE





(511) 29, 30.  
Produits laitiers et dérivés crème glacée extrudée.

(111) 061892 (151) 26 novembre 2001

(210) 012245

(732) FLASH ALGERIE SPA  
176, Rue Saidi Ahmed,  
Bordj El Kiffan, BP 108 Alger 16120,  
ALGERIE



(511) 30.  
Café, thé, cacao, sucre, riz, farines et préparations faites de céréales, pain, pâtisserie et confiserie, glaces comestible, miel.

(111) 061893 (151) 27 novembre 2001

(210) 012246

(732) COSMESAV  
BP RP 115, El - Gara,  
39000, El-Oued, ALGERIE

(740) M. Zizine



(511) 3.  
Talc pour bébé parfumé.

(111) 061894 (151) 27 novembre 2001

(210) 012247

(732) COSMESAV  
BP RP 115, El - Gara, 39000, El-Oued,  
ALGERIE

(740) M. Zizine



(511) 3.  
Eau de Cologne bébé.

(111) 061895 (151) 27 novembre 2001

(210) 012248

(732) COSMESAV  
BP RP 115, El - Gara, 39000, El-Oued,  
ALGERIE

(740) M. Zizine



(511) 3.  
Eau de toilette après rasage.

(111) 061896 (151) 27 novembre 2001

(210) 012249

(732) COSMESAV  
B.P RP 115, El Gara, 39000, El-Oued,  
Alger, ALGÉRIE

(740) M. Zizine



(511) 3.  
Savon de toilette pour bébé.

(111) 061897 (151) 27 novembre 2001

(210) 012250

(732) PARKE, DAVIS & CO, LIMITED,  
Une Société organisée sous les lois de  
Jersey, Iles Anglo-Normandes,  
Lambert Court, Chestnut Avenue Eastleigh,  
Hampshire, SO53 3ZQ ANGLETERRE.

(740) A. Boukrami

## HALLS

(511) 30.  
Produits de confiserie.

(111) 061898 (151) 27 novembre 2001

(210) 012251

(732) PARKE, DAVIS & CO, LIMITED,  
Une société organisée sous les lois de  
Jersey, Iles Anglo-Normandes,  
Lambert court, chestnut avenue Eastleigh,  
Hampshire, so53 3ZQ ANGLETERRE.

(740) A. Boukrami

## MENTHO-LYPTUS

(511) 30.  
Produits de confiserie.

(111) 061899 (151) 27 novembre 2001

(210) 012252

(732) GOYA FOODS, INC,  
Une Société de L'Etat de Delaware  
100 Seaview Drive, Secaucus, New Jersey  
07094, ETATS-UNIS D'AMERIQUE.

(740) A. Boukrami

## GOYA

(511) 29, 30, 32.

Viande, poissons, volaille et gibier, extraits de viande, fruits et légumes conservés, séchés et cuits, gelées, confitures, compotes, œufs, lait et produits laitiers, huiles et graisses comestibles. Café, thé, cacao, sucre, riz, tapioca, sagou, succédanés du café, farines et préparations faites de céréales, pain, pâtisserie et confiserie, glaces comestibles, miel, sirop de mélasse, levure poudre pour faire lever, sel, moutarde, vinaigre, sauces (condiments), épices, glaces à rafraîchir, bières, eaux minérales, et gazeuses et autres boissons non alcooliques, boissons de fruits, et jus de fruits, sirops et autres préparations pour faire des boissons.

(111) 061900 (151) 27 novembre 2001

(210) 012254

(732) LABORATOIRES PHARMAGHREB  
Route Principale Mellakou Tiaret, ALGERIE

## DORAMINE®

(511) 5, 35.  
Produits pharmaceutiques ainsi que la vente de ces produits.

(111) 061901 (151) 27 Novembre 2001

(210) 012255

(732) SOCIETE SOALIC  
Cité Chaibia, Ouled Chbel Chebli Blida,  
ALGERIE



(511) 29, 30.

Viande, poisson, volaille et gibier, extraits de viande, fruits et légumes conservés, séchés et cuits, gelées, confitures, œufs, lait et produits laitiers, huiles et graisses comestibles, sauces à salade, conserves, café, thé, cacao, sucre, riz, tapioca, sagou, succédanés du café, farines et préparations faites de céréales, pain, pâtisserie et confiserie, glaces comestibles, miel, sirop de mélasse, levure, poudre pour faire lever, sel, moutarde, vinaigre, sauces épicées, glace à rafraîchir.

(111) 061902 (151) 28 Novembre 2001

(210) 012256

(732) MOULIN DU SAHEL SARL  
Zone Parcs Et Sièges Zeralda BP 25, Alger,  
ALGERIE



(511) 30.

Produits de minoterie: farines, semoules, pâtes, biscuits et céréales.

(111) 061903 (151) 28 Novembre 2001

(210) 012257

(732) SARL FLOREAL 2  
01, Chemin Vicinal, Route des Dunes Cheraga,  
Alger, ALGERIE

**OR  
ROYAL**

(511) 3.

Produits capillaires, coloration capillaire.

(111) 061904 (151) 28 Novembre 2001

(210) 012258

(732) WEIMER PHARMA GMBH  
Im Steingerust 30 D - 76437 Rastatt  
ALLEMAGNE

(740) A. Bouras

**WERACAPRIL**

(511) 5.

Produits pharmaceutiques, vétérinaires et hygiéniques, substances diététiques à usage médical.

(111) 061905 (151) 28 Novembre 2001

(210) 012259

(732) WEIMER PHARMA GMBH  
Im Steingerüst 30 D - 76437 Rastatt  
ALLEMAGNE

(740) A. Bouras

**WERAFENAC**

(511) 5.

Produits pharmaceutiques, vétérinaires et hygiéniques, substances diététiques à usage médical.

(111) 061906 (151) 28 Novembre 2001

(210) 012260

(732) WEIMER PHARMA GMBH  
Im Steingerust 30 D - 76437 Rastatt  
ALLEMAGNE

(740) A. Bouras

**WERASEMIDE**

(511) 5.

Produits pharmaceutiques, vétérinaires et hygiéniques, substances diététiques à usage médical.

(111) 061907 (151) 28 Novembre 2001

(210) 012261

(732) WEIMER PHARMA GMBH  
Im Steingerust 30 D - 76437 Rastatt  
ALLEMAGNE

(740) A. Bouras

## WERAMETHYL

(511) 5.

Produits pharmaceutiques, vétérinaires et hygiéniques, substances diététiques à usage médical.

(111) 061908 (151) 28 Novembre 2001

(210) 012262

(732) WEIMER PHARMA GMBH  
Im Steingerust 30 D - 76437 Rastatt  
ALLEMAGNE

(740) A. Bouras

## WERATOCINE

(511) 5.

Produits pharmaceutiques, vétérinaires et hygiéniques, substances diététiques à usage médical.

(111) 061909 (151) 28 Novembre 2001

(210) 012263

(732) WEIMER PHARMA GMBH  
Im Steingerust 30 D - 76437 Rastatt  
ALLEMAGNE

(740) A. Bouras

## WERAPRANOL

(511) 5.

Produits pharmaceutiques, vétérinaires et hygiéniques, substances diététiques à usage médical.

(111) 061910 (151) 28 Novembre 2001

(210) 012264

(732) WEIMER PHARMA GMBH  
Im Steingerust 30 D - 76437 Rastatt  
ALLEMAGNE

(740) A. Bouras

## WERATESTONE

(511) 5.

Produits pharmaceutiques, vétérinaires et hygiéniques, substances diététiques à usage médical.

(111) 061911 (151) 28 Novembre 2001

(210) 012265

(732) WEIMER PHARMA GMBH  
Im Steingerust 30 D - 76437 Rastatt  
ALLEMAGNE

(740) A. Bouras

## WERAVIT

(511) 5.

Produits pharmaceutiques, vétérinaires et hygiéniques, substances diététiques à usage médical.

(111) 061912 (151) 01 Décembre 2001

(210) 012266

(732) SARL GENERAL EMBALLAGES  
Zac Taharacht 06200 Akbou Bejaia ,  
ALGERIE



(511) 16.

Papier, cartons et produits en ces matières, non compris dans d'autres classes; produits de l'imprimerie; articles pour reliure; photo-graphies; papeterie; adhésifs (matières collantes) pour la papeterie ou le ménage; matériel pour les artistes; pinceaux; machines à écrire et articles de bureau (à l'exception des meubles); matériel d'instruction ou d'enseignement (à l'exception des appareils); matières plastiques pour l'emballage (non comprises dans d'autres classes); cartes à jouer, caractères d'imprimerie; clichés.

(111) 061913 (151) 01 Décembre 2001

(210) 012267

(732) CREACIONES AROMATICAS  
INDUSTRIALES S.A  
J. Cuatrecasas i Arumi 2 Poligon Industrial  
Can Llobet  
08192 Sant Quirze Del Valles (Barcelone)  
ESPAGNE

(740) M. Zizine

## BARBIE

(511) 3, 30.

Préparations pour blanchir et autres substances pour lessiver ; préparations pour nettoyer, polir, dégraisser et abraser ; savons ; parfumerie, huiles essentielles, cosmétiques, lotions pour les cheveux ; dentifrices. Café, thé, cacao, sucre, riz, tapioca, sagou, succédanés du café ; farines et préparations faites de céréales, pain, pâtisserie et confiserie, glaces comestibles ; miel, sirop de mélasse ; levure, poudre pour faire lever ; sel, moutarde ; vinaigre, sauces (à l'exception des sauces à salade) ; épices, glaces à rafraîchir.

(111) 061914 (151) 01 Décembre 2001

(210) 012268

(732) SNC PALAIS DU CAFE

Zone De Dépôt Hamrouche Hamoudi  
Lot n° 28/06  
Skikda, ALGERIE

## CAFE - AMEUR

(511) 30.

Café.

(111) 061915 (151) 01 Décembre 2001

(210) 012269

(732) SNC PALAIS DU CAFE

Zone De Dépôt Hamrouche Hamoudi Lot n°28/06  
Skikda, ALGERIE

## CAFE - OMARA

(511) 30.

Café.

(111) 061916 (151) 01 Décembre 2001

(210) 012270

(732) ACTARIS SAS

50, Avenue Jean Jaurès 92120 Montrouge,  
FRANCE

(740) M. Sator

# ACTARIS

(511) 9, 35, 38, 42.

Débitmètres et compteurs de fluides, notamment de gaz, d'eau et d'énergie thermique, oscillateurs fluidiques, débitmètres statiques notamment électro-magnétiques, compteurs d'électricité électronique ou mécanique, pièces détachées associées à de tels débitmètres et compteurs, régulateurs de pression, appareils à prépalement ; appareils pour l'enregistrement de données relatives à de tels débitmètres et compteurs, appareils pour la transmission à distances de données systèmes de relève et/ou de transmission et /ou de surveillance à distance de données relatives à de tels débitmètres et compteurs. Relevés et enregistrement dans un fichier informatique de données relatives à des compteurs d'eau, de gaz, d'énergie thermique et/ou d'électricité ; conseils et informations techniques concernant le téléreleve de compteurs. Transmission à distance de données relatives à des compteurs d'eau, de gaz, d'énergie thermique et/ou d'électricité ; communications radiophoniques, télégraphiques et téléphoniques, transmission de messages et d'informations, en particulier par l'intermédiaire d'un réseau ; communications entre terminaux d'ordinateurs et/ou entre un compteur, un détecteur, un capteur, un lecteur d'informations et un terminal d'ordinateur. Programmation informatique téléreleve de compteurs.

(300) FR, le 30. 05. 2001, N° 01 3102977

(111) 061917 (151) 02 Décembre 2001

(210) 012271

(732) CAFLON LTD

51-55 Edison Road, Industrial Estate  
Buckinghamshire ROYAUME UNI HP 19 3TE

(740) M. Zizine

## CAFLON

(511) 14.

Bijouterie, boucles d'oreilles.

(111) 061918 (151) 02 Décembre 2001

(210) 012272

(732) LABO NEDJMA

Lotissement 4, Lot n° 11, Douera Alger,  
ALGERIE

(740) M. Zizine

## BARBIE DOUX

(511) 3.

Préparations pour blanchir et autres substances pour lessiver ; préparations pour nettoyer, polir,

dégraisser et abraser, savons ; parfumerie, huiles essentielles, cosmétiques, lotions pour les cheveux ; dentifrices, crèmes à raser.

(111) 061919 (151) 02 Décembre 2001

(210) 012273

(732) PHILIP MORRIS PRODUCTS S.A.  
Société Suisse  
3, Quai Jeanrenaud, CH-2000 Neuchatel,  
SUISSE.

(740) M. Sator

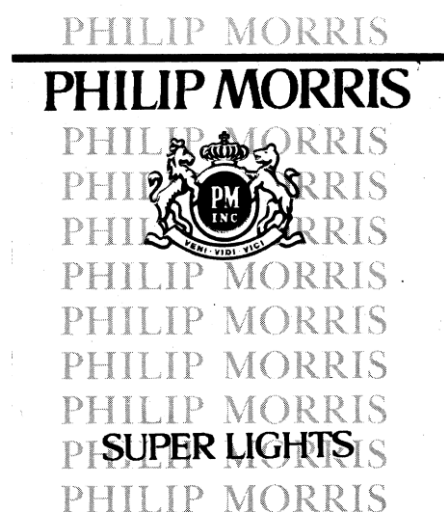

(511) 34.

Tabac, brut ou manufacturé, articles pour fumeurs, allumettes.

(111) 061920 (151) 02 Décembre 2001

(210) 012274

(732) ADAM OPEL AG  
Société Organisée et Existante Selon Les Lois de L'Allemagne  
Adam Opel Haus, 65423, Russelsheim  
ALLEMAGNE.

(740) M. Sator

**ZOA**

(511) 12.

Véhicules à moteurs et les pièces détachées.

(111) 061921 (151) 02 Décembre 2001

(210) 012275

(732) ADAM OPEL AG  
Société Organisée et Existante Selon Les Lois de L'Allemagne  
Adam Opel Haus, 65423, Russelsheim  
ALLEMAGNE.

(740) M. Sator

**LIRICA**

(511) 12.

Véhicules à moteurs et leurs pièces détachées.

(111) 061922 (151) 02 Décembre 2001

(210) 012276

(732) ADAM OPEL AG  
Société Organisée Et Existante Selon Les Lois de L'Allemagne  
Adam Opel Haus, 65423, Russelsheim  
ALLEMAGNE.

(740) M. Sator

**MERIVA**

(511) 12.

Véhicules à moteurs et leurs pièces détachées.

(111) 061923 (151) 02 Décembre 2001

(210) 012279

(732) LABORATOIRES PHARMAGHREB  
Route de Mellakou Tiaret, ALGERIE



**OXOGAN**

(511) 5, 35.

Produits pharmaceutiques ainsi que la vente de ces produits.

(111) 061924 (151) 02 Décembre 2001

(210) 012280

(732) JORDACHE ENTERPRISES INC  
Une Société de l'Etat de New York,  
1400 Broadway New York, NY 10018  
ETATS -UNIS D'AMERIQUEE



(740) A. Boukrami



(511) 3, 9, 14, 18, 25.

Préparations pour blanchir et autres substances pour lessiver; préparations pour nettoyer, polir, dégraisser et abraser, savons; parfumerie, huiles essentielles, cosmétiques, lotions pour les cheveux; dentifrices. Appareils et instruments scientifiques, nautiques, géodésiques, électriques (y compris la TSF), photographiques, cinématographiques, optiques de pesage, de mesurage, de signalisation, de contrôle, (inspection), de secours (sauvetage) et d'enseignement, appareils automatiques déclenchés par l'introduction d'une pièce de monnaie ou d'un jeton, machines parlantes; caisses enregistreuses, machines à calculer, appareils extincteurs, métaux précieux et leurs alliages et objets en ces matières ou en plaqué (excepté coutellerie, fourchettes et cuillers); joaillerie, pierres précieuses; horlogerie, et autres instruments chronométriques. Cuir et limitation du cuir, articles en ces matières non compris dans d'autres classes, peaux, malles et valises, parapluies, parasols et cannes, fouets harnais et sellerie. Vêtements, y compris les bottes, les souliers et les pantoufles.

(111) 061925 (151) 02 Décembre 2001

(210) 012281

(732) SMITHKLINE BEECHAM BIOLOGICALS S.A  
Rue de l'Institut 89 B- 1330 Rixensart,  
BELGIQUE

(740) A. Boukrami

## CEVARIX

(511) 5.

Préparations et substances pharmaceutiques pour usage humain, vaccins.

(111) 061926 (151) 02 Décembre 2001

(210) 012282

(732) SMITHKLINE BEECHAM BIOLOGICALS SA  
Rue de l'Institut 89 B- 1330 Rixensart,  
BELGIQUE

(740) A. Boukrami

## CERVARIX

(511) 5.

Préparations et substances pharmaceutiques pour usage humain, vaccins.

(111) 061927

(151) 02 Décembre 2001

(210) 012283

(732) Monsieur FERDIA Ammar

Cité Ouled Ahmed 39.000 El Oued, ALGERIE

## Les 5 SENS

(511) 3.

Parfums.

(111) 061928

(151) 03 Décembre 2001

(210) 012285

(732) COMPAGNIE GERVAIS DANONE

Société Anonyme

126-130, Rue Jules Guesde, 92300

Levallois-Perret

FRANCE

(740) M. Sator



(511) 29, 30, 32.

Lait, laits en poudre, laits gélifiés aromatisés et laits battus, produits laitiers à savoir, desserts lactés, yaourts, yaourts à boire, mousses, crèmes dessert, crème fraîche, beurre, pâtes fromagères, fromages, fromages affinés, fromage affinés avec mozzarella, fromages non affinés frais et fromages en saumure, fromage blanc,

fromages frais vendus sous forme pâteuse ou liquide, nature ou aromatisés, boissons composées majoritairement de lait ou de produits laitiers, boissons lactées ou le lait prédomine, boissons lactées comprenant des fruits, produits laitiers fermentés nature ou aromatisés, huiles comestibles, huile d'olive, graisses comestibles. Café, thé, cacao, chocolat, boissons à base de café, boissons à base de cacao, boissons à base de chocolat, sucre, riz, riz soufflé, tapioca, farines, tartes et tourtes (sucrées ou salées), pizzas, pâtes alimentaires nature ou aromatisées et/ou fourrées, préparations faites de céréales, céréales pour le petit déjeuner. Plats préparés comprenant essentiellement des pâtes alimentaires, Plats préparés comprenant essentiellement composés de pâte à tarte, pain, biscottes, biscuits (sucrés ou salés), gaufrettes, gaufres, gâteaux, pâtisseries. Tous ces produits étant nature et/ou nappés et/ou fourrés et/ou aromatisés, produits apéritifs salés ou sucrés comprenant de la pâte boulangerie, biscuitière ou pâtisserie. Confiserie, glaces alimentaires, glaces composés essentiellement de yaourt, crèmes glacées sorbets (glaces alimentaires). Yaourts glaces (glaces alimentaires), eau aromatisée congelée; miel, sel, moutarde; vinaigre, sauces (condiments); sauces sucrées, sauces pour pâtes, épices. Eaux plates ou pétillantes (minérales ou non); jus de fruits ou de légumes, boissons aux fruits ou aux légumes; limonades, sodas, sorbets (boissons); préparations pour faire des boissons, sirops pour boissons, extraits de fruits ou de légumes; sans alcool; boissons non alcoolisées comprenant des ferments lactiques.

(111) 061929 (151) 04 Décembre 2001

(210) 012286

(732) Monsieur MERAH Mourad  
N° 84, Lotissement N° 01, Chebli Blida,  
ALGERIE

**LICO**

(511) 1, 39.  
Produits chimiques, distribution de ces produits.

(111) 061930 (151) 04 Décembre 2001

(210) 012287

(732) Monsieur MERAH Mourad  
N° 84, Lotissement N° 01, Chebli Blida,  
ALGERIE



(511) 1, 39.  
Produits chimiques, distribution de ces produits.

(111) 061931 (151) 04 Décembre 2001

(210) 012288

(732) SARL BOSSI COLLECTION  
09, Rue Said Hadjar Cheraga Alger, ALGERIE

**BOSSI COLLECTION ALGERIE**

(511) 25.  
Vêtements.

(111) 061932 (151) 04 Décembre 2001

(210) 012289

(732) Monsieur KHODJA Abdelhak  
33 Rue de la Révolution, Oran, ALGERIE

**GUARGUETAH**

(511) 35.  
Services liés à une surface de vente de tous produits et articles.

(111) 061933 (151) 04 Décembre 2001

(210) 012290

(732) SARL EL-HILLAL  
Zone Industrielle de Rouiba  
Lot n° 214 Section 07 Zone Commercial. Alger,  
ALGERIE



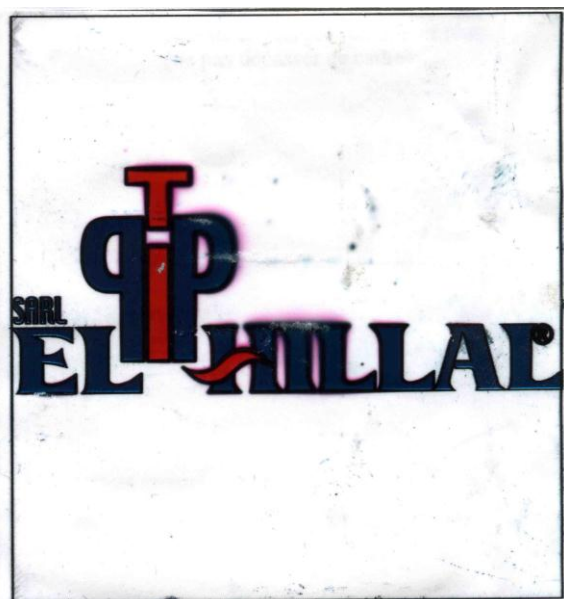

(511) 16.  
Produits d'imprimerie (ramettes).

(111) 061934 (151) 05 Décembre 2001

(210) 012292

(732) SARL ECLAT DU NORD  
16, rue Omar Adroussi Pins Maritimes  
Mohammadia, Alger, ALGÉRIE

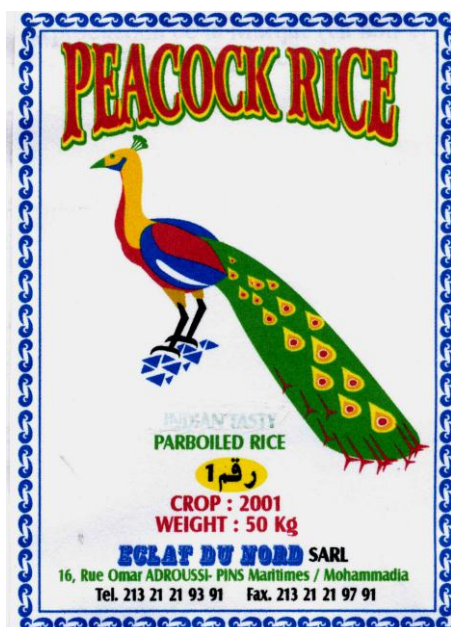

(511) 30.  
Riz.

(111) 061935 (151) 05 Décembre 2001

(210) 012293

(732) SARL ECLAT DU NORD  
16, rue Omar Adroussi Pins Maritimes  
Mohammadia, Alger, ALGÉRIE

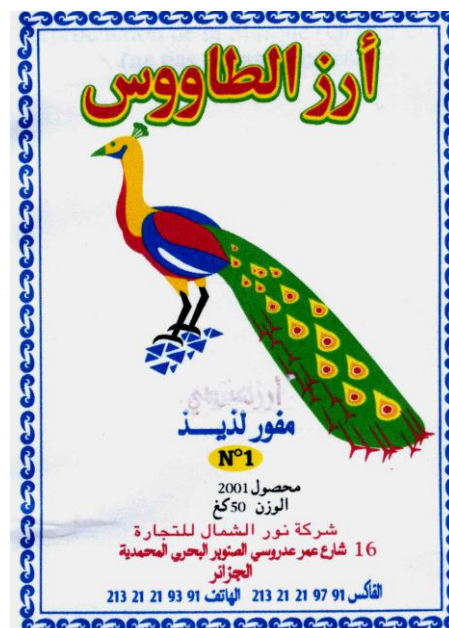

(511) 30.  
Riz.

(111) 061936 (151) 05 Décembre 2001

(210) 012294

(732) LABORATOIRES INALPHA  
07, rue Franche Comte El-Mouradia 16070,  
Alger, ALGERIE

## DERMOPLASTINE

(511) 3, 5.  
Produits cosmétiques et hygiéniques.

(111) 061937 (151) 05 Décembre 2001

(210) 012295

(732) LABORATOIRES INALPHA  
07, rue Franche Comte El-Mouradia 16070,  
Alger, ALGERIE

## DERMOCALM

(511) 3, 5.  
Produits cosmétiques et hygiéniques.

(111) 061938 (151) 05 Décembre 2001

(210) 012296

(732) LABORATOIRES PHARMAROCH  
06, Cooperatives des Cadres de la Jeunesse  
Tixeraine Bir Mourad Rais Alger, ALGERIE

## POVIROCH

(511) 5.

Produits pharmaceutiques.

(111) 061939 (151) 05 Décembre 2001

(210) 012297

(732) EURL TOP  
03, rue du Stade Draria, Alger, ALGERIE

## TOP . BMS

(511) 25.

Vêtements.

(111) 061940 (151) 05 Décembre 2001

(210) 012298

(732) J.C. HEMPEL'S SKIBSFARVE – FABRIK A/S,  
Lundtoftevej 150, 2800 Lyngby  
DANEMARK

(740) A. Boukrami

## HEMPEL

(511) 2.

Couleurs, y compris couleurs pour apprêt et étanchéité, couleurs anti-encrassement, couleurs d'émulsion, couleurs granitées, couleurs avec effets spéciaux, reboucheurs, notamment matières et couleurs pour reboucher et réparer utilisées dans la peinture, vernis, laques, émaux, préparatifs contre la rouille et contre la détérioration du bois, diluant pour laques et peintures, matières colorantes, colorants, mordants, résines, naturelles à l'état brut, métaux en feuilles et en poudre pour peintres, décorateurs, imprimeurs et artistes.

(111) 061941 (151) 05 Décembre 2001

(210) 012299

(732) MADAME BELLOUTI NEE SELLAH SALHIA  
17, rue Ahmed Ouled Turki  
Kolea – Tipaza, Alger, ALGERIE



(511) 30.

Vegecao aux amandes.

(111) 061942 (151) 08 Décembre 2001

(210) 012300

(732) MONSIEUR BOUSSAID ZAHIR  
Rabia Tahar, Bt 34 C, N° 02, Bab Ezzouar, Alger,  
ALGERIE



(511) 30.

Epices.

(111) 061943 (151) 08 Décembre 2001

(210) 012305

(732) CENTRE DE RECHERCHE SUR  
L'INFORMATION SCIENTIFIQUE ET  
TECHNIQUE  
Rue Des Frères Aissou Ben Aknoun Alger,  
ALGERIE

## Eldjazair.net

(511) 38, 42.

Services d'accès à internet, site internet  
(informations générales).

(111) 061944 (151) 08 Décembre 2001

(210) 012306

(732) CENTRE DE RECHERCHE SUR  
L'INFORMATION SCIENTIFIQUE ET  
TECHNIQUE  
Rue Des Frères Aissou Ben Aknoun Alger,  
ALGERIE

## BUSINESS

(511) 38, 42.

Services d'accès à internet, site internet (informations économique et commerciales).

(111) 061945

(151) 08 Décembre 2001

(210) 012307

(732) CENTRE DE RECHERCHE SUR L'INFORMATION SCIENTIFIQUE ET TECHNIQUE  
Rue Des Frères Aissou Ben Aknoun Alger, ALGERIE

## alNet

(511) 38, 41, 42.

Services d'accès à internet, formation internet, élaboration de site internet, communication par ordinateur.

(111) 061946

(151) 08 Décembre 2001

(210) 012308

(732) CENTRE DE RECHERCHE SUR L'INFORMATION SCIENTIFIQUE ET TECHNIQUE  
Rue Des Frères Aissou Ben Aknoun Alger, ALGERIE

## WISSAL

(511) 38, 42.

Services de messagerie et de courrier électronique, organisateur électronique.

(111) 061947

(151) 09 Décembre 2001

(210) 012309

(732) SARL SICEM  
SOCIETE INDUSTRIELLE DE CONFISERIE  
EL MOUSTAKBEL 04, rue El Mokrani Sananes  
Oran, ALGERIE

## O'BIS

(511) 30.

Bonbons durs.

(111) 061948

(151) 09 Décembre 2001

(210) 012310

(732) SARL SICEM  
SOCIETE INDUSTRIELLE DE CONFISERIE  
EL MOUSTAKBEL 4, rue El Mokrani Sananes  
Oran, ALGERIE

## SAGA

(511) 30.

Pâte à mâcher, bonbons.

(111) 061949

(151) 09 Décembre 2001

(210) 012311

(732) MONSIEUR NACERI NOURREDINE  
ETS SELENA  
75 Bd Abderrahmane Lalla El – Madania –  
Alger, ALGERIE



(511) 3, 5.

Cosmétiques et d'hygiène.

(111) 061950

(151) 09 Décembre 2001

(210) 012312

(732) MONSIEUR NACERI NOURREDINE  
ETS SELENA  
75 Bd Abderrahmane Lalla El – Madania –  
Alger, ALGERIE



(511) 3, 5.

Cosmétiques et d'hygiène.

(111) 061951

(151) 09 Décembre 2001

(210) 012313

(732) SARL SICAM  
207 – Route de Ferroukha, Soumaa – 09470 –  
Blida, ALGERIE





(511) 29.  
Conserves de légumes.

(111) 061952 (151) 09 Décembre 2001  
(210) 012314  
(732) LES LABORATOIRES <<SACO>>  
27, Rue Ferhat Abdelkader Staoueli – Alger,  
ALGERIE

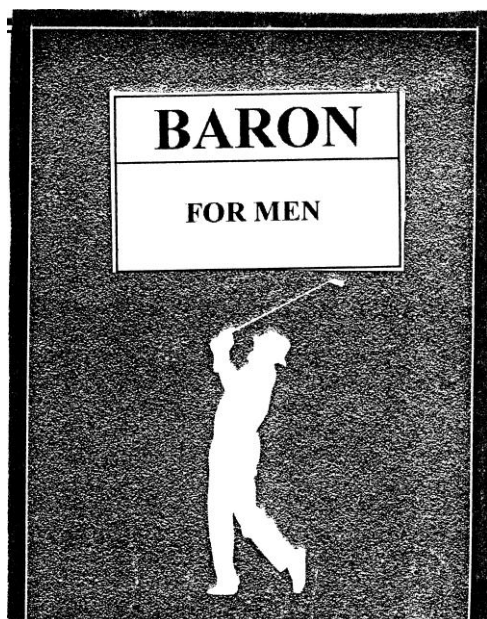

(511) 3.  
Parfums, eau de toilette, déodorants, mousses à raser.

(111) 061953 (151) 09 Décembre 2001  
(210) 012315  
(732) SAAP SOCIETE ALGERIENNE  
d'approvisionnement pharmaceutique,  
05 rue Moussa Gouisssem, Kouba, Alger,  
ALGERIE

## HENNA AMEL

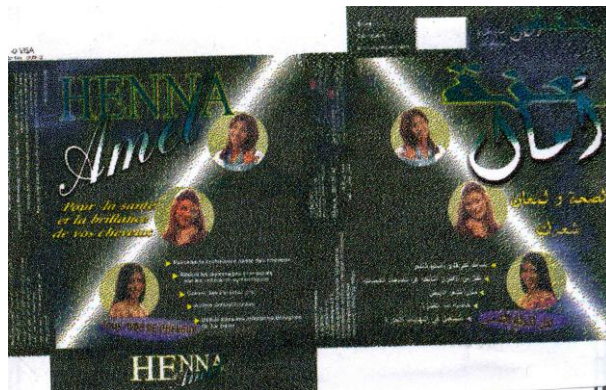

(511) 3.  
Henné.

(111) 061954 (151) 09 Décembre 2001  
(210) 012316  
(732) MARS, INCORPORATED  
6885, Elm Street McLean - Virginia 22101 –  
3883 ETATS – UNIS D'AMERIQUE  
(740) A. Boukrami

## Opal Fruits

اوبال فروتس

(511) 30.  
Confiserie, biscuits et chocolats.

(111) 061955 (151) 09 Décembre 2001  
(210) 012317  
(732) SWAGELOK COMPANY  
Une Société de l'Etat de l'Ohio  
29500 Solon Road, Solon, Ohio 44139,  
ETATS – UNIS D'AMERIQUE  
(740) A. Boukrami

## WHITEY

(511) 6, 7, 9.  
Métaux communs bruts et mi-ouvrés et leurs alliages ; ancrs, enclumes, cloches, matériaux à bâtir

laminés et fondus ; rails et autres matériaux métalliques pour les voies ferrées, chaînes (à l'exception des chaînes motrices pour véhicules) ; câbles et fils métalliques non électriques, serrureries ; tuyaux métalliques ; coffres-forts et cassettes ; billes d'acier ; fers à cheval ; clous et vis ; autres produits en métal (non précieux) non compris dans d'autres classes ; minerais. Machines et machines-outils ; moteurs (excepté pour véhicules) ; accouplements et courroies de transmission (excepté pour véhicules terrestres) ; grands instruments pour l'agriculture, couveuses. Appareils et instruments scientifiques, nautiques, géodésiques, électriques (y compris la TSF), photographiques, cinématographiques, optiques, de pesage, de mesurage, de signalisation, de contrôle (inspection), de secours (sauvetage), et d'enseignement ; appareils automatiques déclenchés par l'introduction d'une pièce de monnaie ou d'un jeton ; machines parlantes ; caisses enregistreuses, machines à calculer, appareils extincteurs.

(111) 061956 (151) 09 Décembre 2001

(210) 012318

(732) SWAGELOK COMPANY

Une Société de l'Etat de l'Ohio  
29500 Solon Road, Solon, Ohio 44139,  
ETATS – UNIS D'AMERIQUE

(740) A. Boukrami

## CAJON

(511) 6, 17.

Métaux communs bruts et mi-ouvrés et leurs alliages ; ancrés, enclumes, cloches, matériaux à bâtir laminés et fondus ; rails et autres matériaux métalliques pour les voies ferrées, chaînes (à l'exception des chaînes motrices pour véhicules) ; câbles et fils métalliques non électriques, serrureries ; tuyaux métalliques ; coffres-forts et cassettes ; billes d'acier ; fers à cheval ; clous et vis ; autres produits en métal (non précieux) non compris dans d'autres classes ; minerais. Gutta-percha, gomme élastique, balata et succédanés, objets fabriqués en ces matières non compris dans d'autres classes ; feuilles, plaques et baguettes de matières plastiques ; (produits semi-finis) ; matières servant à calfeutrer, étouper et à isoler ; amiante, mica, et leurs produits ; tuyaux flexible non métalliques.

(111) 061957 (151) 09 Décembre 2001

(210) 012319

(732) SWAGELOK COMPANY

Une Société de l'Etat de l'Ohio  
29500 Solon Road,  
Solon, Ohio 44139,  
ETATS – UNIS D'AMERIQUE

(740) A. Boukrami

## NUPRO

(511) 6, 7, 9.

Métaux communs bruts et mi-ouvrés et leurs alliages ; ancrés, enclumes, cloches, matériaux à bâtir laminés et fondus ; rails et autres matériaux métalliques pour les voies ferrées, chaînes (à l'exception des chaînes motrices pour véhicules) ; câbles et fils métalliques non électriques, serrureries ; tuyaux métalliques ; coffres-forts et cassettes ; billes d'acier ; fers à cheval ; clous et vis ; autres produits en métal (non précieux) non compris dans d'autres classes ; minerais. Machines et machines-outils ; moteurs (excepté pour véhicules terrestres) ; accouplements et courroies de transmission (excepté pour véhicules terrestres) ; grands instruments pour l'agriculture, couveuses. Appareils et instruments scientifiques, nautiques, géodésiques, électriques (y compris la TSF), photographiques, cinématographiques, optiques, de pesage, de mesurage, de signalisation, de contrôle (inspection), de secours (sauvetage), et d'enseignement ; appareils automatiques déclenchés par l'introduction d'une pièce de monnaie ou d'un jeton ; machines parlantes ; caisses enregistreuses, machines à calculer, appareils extincteurs.

(111) 061958 (151) 09 Décembre 2001

(210) 012320

(732) SWAGELOK COMPANY

Une Société de l'Etat de l'Ohio  
29500 Solon Road,  
Solon, Ohio 44139,  
ETATS – UNIS D'AMERIQUE

(740) A. Boukrami

## SWAGELOK

(511) 6, 9.

Métaux communs bruts et mi-ouvrés et leurs alliages ; ancrés, enclumes, cloches, matériaux à bâtir laminés et fondus ; rails et autres matériaux métalliques pour les voies ferrées, chaînes (à l'exception des chaînes motrices pour véhicules) ; câbles et fils métalliques non électriques, serrureries ; tuyaux métalliques ; coffres-forts et cassettes ; billes d'acier ; fers à cheval ; clous et vis ; autres produits en métal (non précieux) non compris dans d'autres classes ; minerais ; Appareils et instruments scientifiques, nautiques, géodésiques, électriques (y compris la TSF), photographiques, cinématographiques, optiques, de pesage, de mesurage, de signalisation, de contrôle (inspection), de secours (sauvetage), et d'enseignement ; appareils automatiques déclenchés par l'introduction d'une pièce de monnaie ou d'un jeton ; machines parlantes ; caisses enregistreuses, machines à calculer, appareils extincteurs.

(111) 061959 (151) 09 Décembre 2001

(210) 012321

(732) LABORATOIRES MERCK SHARP & DOHME-CHIBRET, S.N.C.  
Une Société organisée selon les lois de France  
3 Avenue Hoche, 75008 Paris, FRANCE

(740) A. Boukrami

## GLAUCADRINE

(511) 5.

Produits pharmaceutiques, vétérinaires et hygiéniques ; produits diététiques pour enfants et malades ; emplâtres, matériel pour pansements ; matières pour plomber les dents et pour empreintes dentaires ; désinfectants ; préparations pour détruire les mauvaises herbes et les animaux nuisibles.

(111) 061960 (151) 10 Décembre 2001

(210) 012325

(732) HENKEL KOMMANDITGESELLSCHAFT AUF AKTIEN  
Société de droit allemand  
67, Henkelstrasse  
Düsseldorf-holthausen, ALLEMAGNE

(740) M. A. Zizine

بـلانتـاريـن

PLANTAREN

(511) 1.

Produits chimiques destinés à l'industrie, produits chimiques basiques et intermédiaires pour utilisation dans l'industrie des détergents, des cosmétiques et des produits pharmaceutiques.

(111) 061961 (151) 10 Décembre 2001

(210) 012326

(732) COGNIS CORPORATION  
Société américaine organisée selon les lois de l'Etat de l'Ohio  
5051 Estecreek Drive  
Cincinnati, Ohio 45232 - 1446  
ETATS-UNIS D'AMERIQUE

(740) M. A. Zizine

## GENAMID

(511) 1.

Produits chimiques employés dans l'industrie, co-réacteurs y compris des co-réacteurs pour époxyrésines.

(111) 061962 (151) 10 Décembre 2001

(210) 012327

(732) COGNIS CORPORATION  
Société américaine organisée selon les lois de l'Etat de l'Ohio  
5051 Estecreek Drive  
Cincinnati, Ohio 45232 - 1446  
ETATS-UNIS D'AMERIQUE

(740) M. A. Zizine

## VERSAMID

(511) 1.

Produits chimiques employés dans l'industrie, résines synthétiques y compris les résines polyamides.

(111) 061963 (151) 10 Décembre 2001

(210) 012328

(732) MATTEL VENDOR OPERATIONS DIE CAST LIMITED  
Room 1214, North Tower, World Finance Centre  
Harbour City, Tsimshatsui, Kowloon  
HONG KONG

(740) M. A. Zizine

## MATCHBOX

(511) 28.

Des modèles jouets de matériel agricoles et horticoles, de véhicules terrestres et de machines.

(111) 061964 (151) 10 Décembre 2001

(210) 012329

(732) NOPCO PAPER TECHNOLOGY HOLDING AS  
Société de droit norvégien  
Gråterudveien 19  
3003 Drammen, NORVEGE

(740) M. A. Zizine

## NOPCO

(511) 1, 2, 3, 4.

Produits chimiques pour l'industrie, la science, la photographie, l'agriculture, l'horticulture et la sylviculture ; compositions extinctrices, compositions hydrofuges, apprêts, préservatifs contre la rouille et contre la détérioration du bois, matières tinctoriales, mordants, résines, préparations pour blanchir et autres substances pour lessiver ; préparations pour nettoyer, polir, dégraisser et abraser ; savons ; parfumerie, huiles essentielles, cosmétiques, shampooings, lotions pour les cheveux, dentifrices ; huiles et graisses industrielles (autres que les huiles et graisses comestibles) ; lubrifiants.

(111) 061965 (151) 10 Décembre 2001

(210) 012330

(732) BIOPHARM SPA  
12, Rue Ali Boumendjel – Alger, ALGERIE

# LAMIVIR

(511) 5, 35.

Produits pharmaceutiques ainsi que la commercialisation.

(111) 061966 (151) 10 Décembre 2001

(210) 012331

(732) BIOPHARM SPA  
12, Rue Ali Boumendjel – Alger, ALGERIE

# ZIDOVIR

(511) 5, 35.

Produits pharmaceutiques ainsi que la commercialisation.

(111) 061967 (151) 10 Décembre 2001

(210) 012332

(732) HUTCHINSON  
Société anonyme  
124, Avenue des Champs Elysées, Paris et 2 rue de Balzac, Paris (Seine)  
FRANCE

(740) M. Sator

# HUTCHINSON

(511) 5, 7, 10, 12, 16, 17, 18, 20, 21, 24, 25, 26, 27, 28.

Tous articles en caoutchouc ou caoutchoutés ou en matières plastiques, notamment des pneumatiques, bandages pleins, tuyaux, chaussures, vêtements, tissus, fleurs et jouets, articles en caoutchouc et matières plastiques pour usage industriel, pour le voyage, le ménage, l'hygiène, la chirurgie, l'ameublement, l'habillement la décoration, la papeterie, le camping, le sport, l'agriculture, les mines, les véhicules, les transports, la navigation aérienne et maritime.

(111) 061968 (151) 10 Décembre 2001

(210) 012334

(732) REPUBLIC TECHNOLOGIES (NA) LLC  
Société Américaine  
2310 Ravine Way, GLENVIEW, ILLINOIS  
60025 – ETATS-UNIS D'AMERIQUE

(740) M. Sator



(511) 34.

Tabac, notamment tabac à fumer, articles pour fumeurs y compris papier à cigarettes en carnets ou en tubes, machines à rouler les cigarettes, machines à bourrer les tubes, bouts filtres.

(111) 061969 (151) 10 Décembre 2001

(210) 012338

(732) GROUPE SAIDAL FILIALE PHARMAL  
BP 141 Dar El Beida – Alger, ALGERIE

# LORATINE

(511) 5, 35.

Produits pharmaceutiques ainsi que la vente de ces produits.

(111) 061970 (151) 11 Décembre 2001

(210) 012339

(732) SNC PALAIS DU CAFE  
Zone de dépôt Hamrouche Hamoudi  
Lot N° 28/06/ Skikda – ALGERIE

A M M A R

Hamenni

CAFÉ DARY

(511) 30.  
Café.

(111) 061971 (151) 11 Décembre 2001

(210) 012340

(732) SNC PALAIS DU CAFE



Zone de Dépôt Hamrouche Hamoudi  
Lot N° 28/06/ Skikda , ALGERIE

عمار  
حملي

قهوة داري

(511) 30.  
Café.

(111) 061972 (151) 11 Décembre 2001

(210) 012341

(732) EURL EAU MINERALE NATURELLE  
MONTAGNES DES « BABORS »  
Bourached Bejaia – ALGERIE

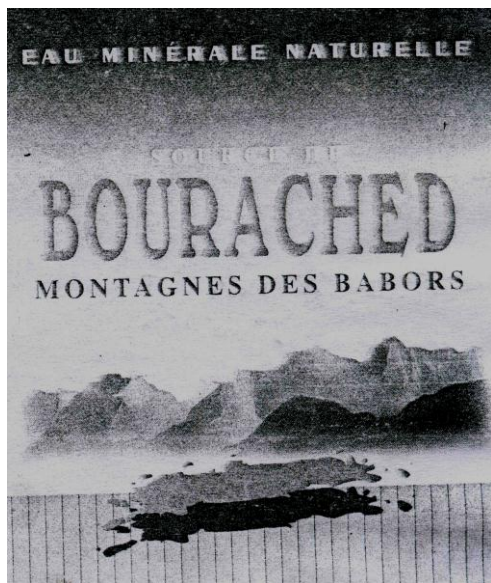

(511) 32.  
Eau minérale naturelle.

(111) 061973 (151) 11 Décembre 2001

(210) 012343

(732) TITAN CEMENT COMPANY SA  
HALKIDOS 22A & Doxara,  
Athens 111 43, GRECE

(740) M. Sator



(511) 16, 19, 39.

Papier et carton (brut, mi-ouvert ou pour la papeterie); produits de l'imprimerie; journaux; périodiques; livres. Matériaux de construction tels que ciment, béton manufacturé, agrégats, articles préfabriqués à partir de béton, minéraux industriels, produits de ciment en général, produits de carrière, asphalte et produits à base de chaux. Transport maritime et par voie de terre d'articles avec ses propres moyens ou au moyen de tiers, services d'agence de transport maritime et par voie de terre.

(300) GR, le 15. 06. 2001, N° 157502

(111) 061974 (151) 11 Décembre 2001

(210) 012344

(732) SARL SOGEMI  
RN 05 – Lot Industriel Villalonga – EL – Alia –  
Mohamadia – Alger, ALGERIE



(511) 3.  
Produits détergents et autres substances pour lessiver, vaisselle et autres préparations pour blanchir, nettoyer, polir, dégraisser et abraser, ainsi que tout savon, parfumerie, huiles essentielles, cosmétiques, lotions pour les cheveux, dentifrices et tous autres dérivés de classe trois (03).

(111) 061975 (151) 11 Décembre 2001

(210) 012346

(732) SARL – C.R.I.M.A  
Zone Industrielle – Route de Chetouane BP 09  
Tlemcen 13000 - Alger, ALGERIE



(511) 21.

Articles de ménage en plastique et ustensiles de cuisine en acier inox.

(111) 061976 (151) 12 Décembre 2001

(210) 012347

(732) KABUSHIKI KAISHA TOSHIBA, connue également sous le nom de TOSHIBA CORPORATION,  
Une Société Japonaise,  
72, Horikawa-cho, Saiwai-ku, Kawasaki-shi,  
Kanagawa-ken, JAPON

(740) A. Boukrami

# TOSHIBA

(511) 7, 8, 9, 10, 11, 12, 14.

Machines et machines-outils, moteurs (excepté pour véhicules), accouplements et courroies de transmission (excepté pour véhicules) grands instruments pour l'agriculture, couveuses. Outils et instruments à mains coutellerie, fourchettes et cuillers, armes blanches. Appareils et instruments scientifiques, nautiques, géodésiques, électriques ( y compris la T.S.F), photographiques, cinématographiques, optiques, de pesage, de mesurage, de signalisation, de contrôle (inspection), de secours (sauvetage), et d'enseignement ; appareils automatiques déclenchés par l'introduction d'une pièce de monnaie ou d'un jeton ; machines parlantes ; caisses enregistreuses, machines à calculer, appareils extincteurs. Instruments et appareils chirurgicaux, médicaux, dentaires et vétérinaires (y compris les membres, les yeux et les dents artificiels). Installations d'éclairage, de chauffage, de production de vapeur, de cuisson, de réfrigération, de séchage, de ventilation, de distribution d'eau et installations sanitaires. Véhicules, appareils de locomotion par terre, par air ou par eau. Métaux précieux et leurs alliages et objets en ces matières ou en plaqué (excepté coutellerie, fourchettes et cuillers), joaillerie, pierres précieuses, horlogerie et autres instruments chronométriques.

(111) 061977 (151) 12 Décembre 2001

(210) 012348

(732) ESSELTE PENDAFLEX CORPORATION  
Une Société organisée et existante sous les lois de l'Etat de New York,  
Etats-Unis d'Amérique  
71 Clinton Road, Garden City, New York,  
ETATS-UNIS D'AMERIQUE

(740) A. Boukrami

# DYMO

(511) 16.

Papier, articles en papier, articles en carton, appareils et instruments de dessin, encres, étiquettes et dispositifs de marquage, tous compris dans la classe 16, carton, décalcomanies, imprimés, livres, matières pour reliures, photographies, appareils et instruments pour écrire et pour dessiner, papeterie, matières adhésives ( pour la papeterie), matériaux pour les artistes (à l'exclusion des couleurs et vernis), pinceaux, duplicateurs pour bureaux, articles de bureau (à l'exclusion des meubles), caractères d'imprimerie et clichés ( stéréotype), tampons, machines et appareils manuels à imprimer, à étiqueter et à graver en relief, et les bandes destinées à être employées avec les dits appareils et machines tous compris dans la classe 16, machines à imprimer pour bureaux, et les parties et accessoires pour tous les dits produits compris dans la classe 16.

(111) 061978

(151) 12 Décembre 2001

(210) 012350

(732) CASTROL LIMITED  
Wakefield House, Pipers Way, SWINDON,  
Wiltshire, SN3 1RE, ANGLETERRE

(740) A. Boukrami



(511) 1, 2, 3, 9, 42.

Produits chimiques destinés à l'industrie, aux sciences, à la photographie, ainsi qu'à l'horticulture et la sylviculture, produits chimiques destinés à l'industrie et/ou pour des procédés de fabrication ; matières synthétiques pour absorber l'huile ; additifs détergents pour l'essence ; additifs chimiques pour carburants, lubrifiants et graisses ; adhésifs à usage industriel ; antigel ; liquides pour freins ; produits pour le brasage ; produits de dégraissage utilisés dans des procédés de fabrication ; agent pour détruire les huiles ; liquides pour circuits hydrauliques ; préparations chimiques pour le soudage ; liquides et huiles pour la transmission ; liquides et huiles pour le découpage et l'affûtage ; réfrigérants ; produits chimiques destinés au traitement des systèmes de refroidissement. Produits et compositions contre la corrosion et contre la dissipation ; produits contre la ternissure des métaux ; produits pour la protection des métaux ; préservatifs contre la rouille. Savons ; préparations pour nettoyer, dégraisser, polir et abraser ; produits détergents et de dégraissage autres que ceux utilisés dans des procédés de fabrication ; produits pour l'affûtage ; huiles de nettoyage ; détachants ; produits pour enlever la rouille. Appareils de mesure pour cylindres ; verrerie graduée,

seringues pour prendre des échantillons des huiles de réfrigération, thermomètres, indicateurs de température ; instruments et appareils de mesurage, d'essai, de pesage, de commande et de contrôle ; instruments et appareils de chimie ; instruments et appareils scientifiques ; appareils pour tester les lubrifiants, les liquides et huiles hydrauliques, produits antigel et liquides de transfert thermique ; batteries électriques et chargeurs de batteries électriques, casques de protection pour motocyclistes ; installations et pompes pour distribution des quantités mesurées d'huile et de graisse ; bandes vidéo ; magnétoscopes ; ordinateurs ; logiciel d'ordinateur ; programmes d'ordinateurs. Analyse, essai et contrôle des huiles, des réfrigérants, graisses et lubrifiants ; contrôle de niveau du carburant et lubrifiant dans les machines et véhicules ; analyses et diagnostics du taux d'usure, de défectuosité et de défaut dans les moteurs et machines ; services de conseil basés sur les résultats des analyses et diagnostics ci-dessus ; services de contrôle ayant rapport avec l'entretien, la lubrification, la maintenance et la réparation des véhicules, moteurs et machines.

(111) 061979 (151) 12 Décembre 2001

(210) 012351

(732) MARS KRAFT JACOBS SUCHARD  
SABANCI GIDA SANAYI VE TICART  
ANONIM SIRKETI  
Doseme Mahallesi N° 4 01130 ADANA  
TURQUE

(740) A. Boukrami



(511) 29, 30, 32.

Viande, poisson, viande de volaille et gibier, produits à base de viande, extraits de viande, sauces de viande, bouillons, produits aquatiques conditionnés (mollusques et crustacés), produits de viande séchés, cuits, fumés, conservés et congelés ; légumes, haricots, pois, pois chiche, lentilles, graines de soja séchés, cuits, conservés et congelés ; soupes prêtes à la consommation, aliments prêts à la consommation, olives, pickles ; lait et produits laitiers : toutes sortes de lait, fromage blanc, fromage kasar (fromage jaune pâle peu relevé fait à partir du lait de brebis), yaourts, airan (boisson faite à partir d'un mélange de yaourt et d'eau), crème fouettée, crème, crème chantilly, lait en poudre, kephir, boissons lactées ( où le lait prédomine), lait fruité, yaourt fruité, desserts faits à base de lait et produits laitiers ( où le lait prédomine) ; huiles et graisses comestibles, margarines, beurres ; fruits conservés, congelés, cuits ; mélasses de raisin, confitures, marmelades, pulpes de fruits, fruits séchés, pestil (couches de pulpe de fruits séchées), purée de

noisettes et de cacahuètes ; œufs, œufs en poudre, gelées à usage alimentaire, gélatine à usage alimentaire, protéines utilisées en tant que produits à base d'herbes et de vitamines à usage de produits alimentaires et non à usage médical et en la qualité d'alimentation complémentaire ayant rapport ou non avec le régime, substances minérales, éléments chimiques rares, les aminoacides, acides gras, préparations de pollen, pommes chips. Café, cacao, succédanés du café, moka (café), préparations remplaçant le café, boissons à base de café ou de cacao, tapioca, sagou, macaronis, pâtés à la viande, vermicelles ; pains, pains grecs, pizzas, gaufres (crêpes) ; biscuits, crackers, gaufres, pâtisserie, petits-fours, tartes, gâteaux ; desserts préparés avec de la farine ; puddings ; miel, propolis d'abeilles ; arômes à usage alimentaire : ketchup, mayonnaise, moutarde, jus de citron, sauces, sauces à salade, sauces tomate, vinaigres, préparations aromatiques pour alimentation et boisson, levure, poudre pour faire lever, vanille, épices, toute sorte de farine, semoule, amidon, sucre, sucre en poudre, infusions à base d'herbes, thés glacés, infusion de sauge, infusion de tilleul ; confiseries, rahat-loukoum, yaourt congelé, (confiserie), chocolats, produits chocolatés, produits couverts de chocolat et de bonbons, confiseries pour décorer les arbres de Noël, boissons à base de chocolat, gomme à mâcher ; crèmes glacées, glaces comestibles ; sel, riz, bulgur (grains de blé bouillies et cassées), malt pour alimentation ; amuse gueule fait en céréales et farine, maïs et blé grillé, chips, flocons de maïs, avoine cassé, céréales pour petit déjeuner. Bières, préparations pour la fabrication de la bière (levure d'orge, extraits de houblon pour la fabrication de la bière etc.), levure pour bière, eaux minérales, eaux gazeuses : eaux minérales, eaux de source, sodas, toniques ; sirops et autres préparations pour fabriquer les jus de fruits et de légumes : jus de fruits et de légumes, concentrés et extraits de fruits et de légumes ; boissons granulées et en poudre à base de fruits, moût, jus de navet, jus de tomate ; boissons gazeuses : limonades gazeuses, cocas, boissons isotoniques.

(111) 061980

(151) 12 Décembre 2001

(210) 012352

(732) FOOD & FINE PASTRIES MANUFACTURING  
CO. LTD  
P.O Box 8960 Jeddah 21492  
ARABIE SAOUDITE

(740) A. Boukrami



(511) 29, 30, 31.

Viande, poisson, volaille et gibier ; extraits de viande ; fruits et légumes conservés, séchés et cuits ;

gelées, confitures, compotes ; œufs, lait et produits laitiers ; huiles et graisses comestibles. Café, thé, cacao, sucre, riz, tapioca, sagou, succédanés du café ; farines et préparations faites de céréales, pain, pâtisserie et confiserie, glaces comestibles ; miel, sirop de mélasse ; levure, poudre pour faire lever, sel, moutarde ; vinaigre, sauces (condiments) ; épices ; glace à rafraîchir. Produits agricoles, horticoles, forestiers et graines, non compris dans d'autres classes ; animaux vivants ; fruits et légumes frais ; semences, plantes et fleurs naturelles ; aliments pour les animaux, malt.

(111) 061981 (151) 12 Décembre 2001  
(210) 012353

(732) Monsieur ABBAS – TURKI Abdelkrim  
21 Rue Khalef Mustapha El-Biar, Alger,  
ALGERIE

بطارية  
" نور على "

(511) 9.  
Batteries d'accumulateurs électriques au plomb pour le démarrage des moteurs thermiques avec bac et couvercle thermoplastiques pouvant être réparés et rénovés.

(111) 061982 (151) 15 Décembre 2001  
(210) 012354

(732) SARL TOP SPORT  
17, Rue Réda HOUHOU Alger, ALGERIE

**COMPÉTITION**

(511) 16, 35.  
Editions hebdomadaires sportives, publicité.

(111) 061983 (151) 15 Décembre 2001  
(210) 012355

(732) SARL TOP SPORT  
17, Rue Réda HOUHOU Alger, ALGERIE

**Plus**  
**COMPÉTITION**

(511) 16, 35.  
Editions hebdomadaires sportives, publicité.

(111) 061984 (151) 15 Décembre 2001

(210) 012356

(732) SARL TOP SPORT  
17, Rue Réda HOUHOU Alger, ALGERIE

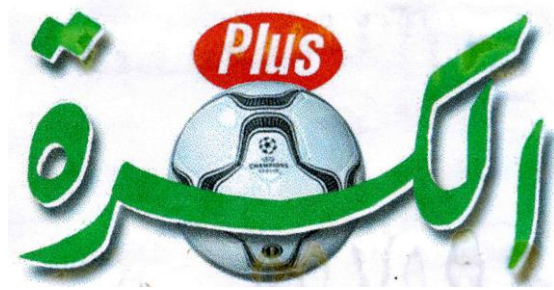

(511) 16, 35.  
Editions hebdomadaires sportives, publicité.

(111) 061985 (151) 15 Décembre 2001

(210) 012357

(732) SARL TOP SPORT  
17, Rue Réda HOUHOU Alger,  
ALGERIE



(511) 16, 35.  
Editions hebdomadaires sportives, publicité.

(111) 061986 (151) 15 Décembre 2001

(210) 012358

(732) SARL TOP SPORT  
17, Rue Réda HOUHOU Alger,  
ALGERIE





(511) 16, 35.

Editions hebdomadaires sportives, publicité.

(111) 061987

(151) 15 Décembre 2001

(210) 012359

(732) SARL TOP SPORT

17, Rue Réda HOUHOU Alger,  
ALGERIE



(511) 16, 35.

Editions hebdomadaires sportives, publicité.

(111) 061988

(151) 15 Décembre 2001

(210) 012360

(732) VICTOR COMPANY OF JAPAN, LIMITED

Société Japonaise,  
N° 12, 3-chome, Moriya-cho, Kanagawa-ku,  
Yokohama City,  
JAPON.

(740) A. Hocine

(511) 9, 15.

Récepteurs de télévision, récepteurs pour appareils de contrôle de télévision, appareils de réception pour TSF, appareils de transmission et réception pour TSF, amplificateurs, caméras pour télévision, haut-parleurs, microphones, microphones pour TSF. Téléphones privés, écouteurs, serre-tête, machines à calculer électroniques pour le bureau,

ordinateurs électroniques, piles sèches, systèmes de diffuseurs (haut-parleurs) pour s'adresser au public, phonographes électriques, stéréo phonographes électriques, tourne-disques phonographes à sous, radio phonographes, pick-ups pour phonographes électriques, aiguilles pour phonographes électriques, magnétophones, reproducteurs, appareils enregistreurs à cartouche de bandes magnétiques, reproducteurs, appareils enregistreurs à rouleaux magnétiques, reproducteurs, appareils enregistreurs de son et d'images, reproducteurs, appareils enregistreurs de disques et d'images, reproducteurs, appareils enregistreurs de son et d'images à cartouches, reproducteurs, bandes magnétiques, disques magnétiques, rouleaux magnétiques, cartouches de bandes magnétiques, ciné-projecteurs pour télévision, appareils de ciné-projection pour l'industrie cinématographique ; y compris des systèmes de reproduction de son, projecteurs, ciné-caméras, disques pour phonographes, disques magnétiques bandes magnétiques enregistrées, cartouches de bandes magnétiques enregistrées, bandes magnétiques enregistrées de son et d'images, disques magnétiques enregistrés de son et d'images, cartouches de bandes magnétiques enregistrées de son et d'images, pianos, pianos électroniques, orgues, orgues électropneumatiques, orgues électroniques, guitares électriques, ukulélés.

(111) 061989

(151) 18 Décembre 2001

(210) 012372

(732) COMPAGNIE INTERNATIONALE

D'ASSURANCE ET DE REASSURANCE C.I.A.R

N° 27 Rue Des Freres Belhafidh - Le Paradou -  
Hydra, Alger, ALGERIE



(511) 36.

Toutes opérations d'assurance et de réassurance.

(111) 061990

(151) 19 Décembre 2001

(210) 012377

(732) CASE CORPORATION

700 State Street, Racine,

Wisconsin 53404,

ETATS-UNIS D'AMERIQUE

(740) A. Boukrami



(511) 6, 7, 12, 22.

Métaux communs bruts et mi-ouvrés et leurs alliages ; ancrés, enclumes, cloches, matériaux à bâtir laminés et fondus ; rails et autres matériaux métalliques pour les voies ferrées, chaînes (à l'exception des chaînes motrices pour véhicules) ; câbles et fils métalliques non électriques, serrureries ; tuyaux métalliques ; coffres-forts et cassettes ; billes d'acier ; fers à cheval ; clous et vis ; autres produits en métal (non précieux) non compris dans d'autres classes ; minerais. Machines et machines-outils ; moteurs (excepté pour véhicules terrestres) ; accouplements et courroies de transmission (excepté pour véhicules terrestres) ; grands instruments pour l'agriculture, couveuses. Véhicules ; appareils de locomotion par terre, par air ou par eau. Cordes, ficelles, filets, tentes, bâches, voiles, sacs ; matières de rembourrage (crin, kapok, plumes, algues de mer, etc....), matières textiles fibreuses brutes.

(111) 061991 (151) 19 Décembre 2001

(210) 012378

(732) KOYO SEIKO COMPANY LIMITED,  
Une Société organisée et existante selon les lois  
du Japon,  
3 - 5 - 8, Minamisemba, Chuoku, Osaka,  
JAPON

(740) A. Boukrami

# Koyo

(511) 7.

Machines et machines-outils ; moteurs (excepté pour véhicules terrestres) ; accouplements et courroies de transmission ; roulements ; coussinets ; pièces, accessoires et composants pour ceux-ci.

(111) 061992 (151) 19 Décembre 2001

(210) 012379

(732) MARS INCORPORATED  
6885, Elm Street McLean -Virginia 22101-3883  
ETATS-UNIS D'AMERIQUE

(740) A. Boukrami

## CATSAN

(511) 31.

Substances alimentaires pour les animaux et litières pour animaux.

(111) 061993

(151) 19 Décembre 2001

(210) 012381

(732) PHARMACIA & UPJOHN COMPANY  
Une Société organisée et existant sous les lois  
de l'Etat de Delaware  
100 Route 206 North, Peapack, New Jersey  
07977, ETATS-UNIS D'AMERIQUE

(740) M. Sator

## Z-11

(511) 10, 42.

Appareils et instruments chirurgicaux, médicaux, dentaires et vétérinaires, membres artificiels, yeux et dents, articles orthopédiques, matériel de suture, lentilles intraoculaires. Services d'analyse et de développement, services chirurgicaux et médicaux, ainsi que les conseils relatifs aux services précités, services d'informations et de conseils, tous les services précités dans le domaines de la chirurgie ophtalmologique et des technologies ophtalmologiques.

(300) BX, le 06. 07. 2001, N° 0993000

(111) 061994

(151) 19 Décembre 2001

(210) 012382

(732) PHARMACIA & UPJOHN COMPANY  
Une Société organisée et existant sous les lois  
de l'Etat de Delaware  
100 Route 206 North, Peapack, New Jersey  
07977, ETATS-UNIS D'AMERIQUE

(740) M. Sator

## TECNIS

(511) 10.

Appareils et instruments chirurgicaux, médicaux, dentaires et vétérinaires, membres artificiels, yeux et dents, articles orthopédiques, matériel de suture, lentilles intraoculaires.

(300) BX, le 05. 07. 2001, N° 0992924

(111) 061995 (151) 19 Décembre 2001

(210) 012383

(732) PHARMACIA & UPJOHN COMPANY  
Une Société organisée et existant sous les lois  
de l'Etat de Delaware  
100 Route 206 North, Peapack, New Jersey  
07977, ETATS-UNIS D'AMERIQUE

(740) M. Sator

## Z-SHARP

(511) 10, 42.

Appareils et instruments chirurgicaux, médicaux, dentaires et vétérinaires, membres artificiels, yeux et dents, articles orthopédiques, matériel de suture, lentilles intraoculaires. Services d'analyse et de développement, services chirurgicaux et médicaux, ainsi que les conseils relatifs aux services précités, services d'informations et de conseils, tous les services précités dans le domaines de la chirurgie ophtalmologique et des technologies ophtalmologiques.

(300) BX, 06. 07. 2001, 0992999.

(111) 061996 (151) 19 Décembre 2001

(210) 012385

(732) Monsieur ABDELLAOUI Merouane  
Cite La Montagne / Bloc : I. AI Bourouba -  
Alger, ALGERIE

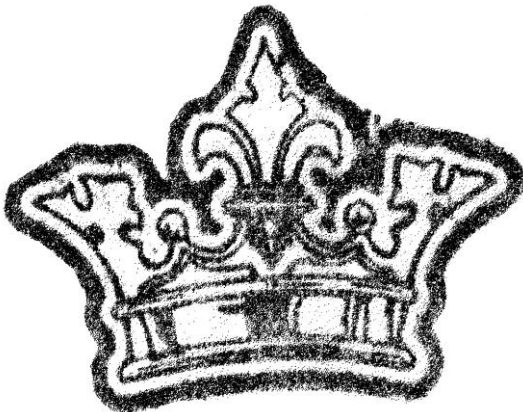

(511) 30.

Sucre cristallisé.

(111) 061997 (151) 19 Décembre 2001

(210) 012386

(732) UNIVERSAL PHARM  
16, Rue Frih Med (Ex Rue Bruix)  
Oran - ALGERIE

## Universal Pharm

(511) 5, 35.

Produits pharmaceutiques et gestion des affaires commerciales.

(111) 061998

(151) 19 Décembre 2001

(210) 012387

(732) COPAG - ALGERIE

Epices Nawfel

Lotissement El-Feth, N° : 70 El-Biar, Alger,  
ALGERIE

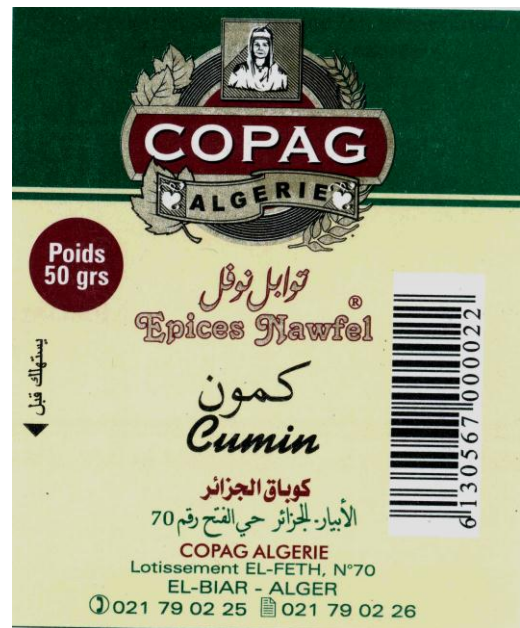

(511) 30.

Condiments (Epices) : poivre noir, cumin, cannelle, carvi, safran, piment doux, quatre épices, grains de sésame, grains de nigelle, grains d'anis, coriandre.

(111) 061999

(151) 19 Décembre 2001

(210) 012388

(732) COPAG - ALGERIE

Catering & Condiments

Lotissement El-Feth, N° 70 El-Biar, Alger,  
ALGERIE

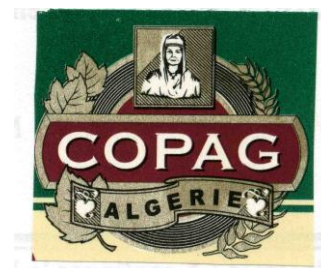



(511) 30.

Epices, café soluble, sucre, sel, poivre, chocolat en poudre, mayonnaise, ketchup, moutarde.

(111) 062000 (151) 19 Décembre 2001

(210) 012389

(732) COPAG – ALGERIE

Chocolat  
Lotissement El-Feth, N° : 70 El-Biar, Alger,  
ALGERIE

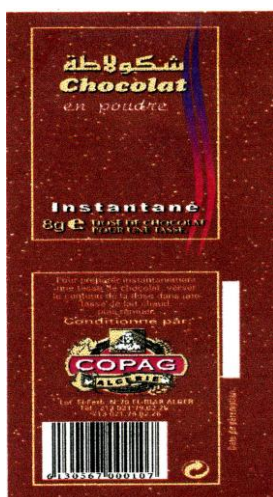

(511) 30.

Chocolat, chocolat en poudre.

(111) 062001 (151) 19 Décembre 2001

(210) 012390

(732) COPAG – ALGERIE

Epices Nawfel  
Lotissement El-Feth, N° : 70 El-Biar, Alger,  
ALGERIE

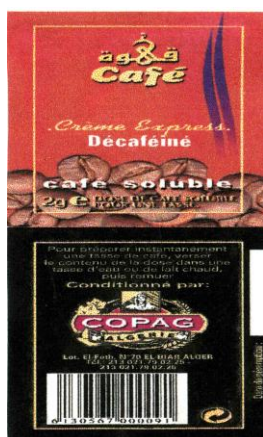

(511) 30.

Café, Café soluble (crème express), café soluble (crème express décaféiné).

(111) 062002 (151) 22 Décembre 2001

(210) 012391

(732) Monsieur LAIB Kamel

Cite Bois Des Cars II 163 Dely Brahim, Alger,  
ALGERIE

**ROXRAM**

(511) 16.

Ramette de papier.

(111) 062003 (151) 22 Décembre 2001

(210) 012392

(732) SARL LIANA

11, rue Kennouni Sebti Annaba – 23000,  
ALGERIE



(511) 30.

Pâtes alimentaires (courtes et longues),  
préparations faites de céréales.

(111) 062004 (151) 22 Décembre 2001

(210) 012393

(732) SARL LIANA

11, rue Kennouni Sebti Annaba – 23000,  
ALGERIE



(511) 30.

Pâtes alimentaires (courtes et longues), et pré-  
parations faites de céréales.

(111) 062005 (151) 22 Décembre 2001

(210) 012394

(732) SARL BISCOTAL  
01 Route De Birtouta Kheraïssia Alger,  
ALGERIE



(511) 30.  
Biscuits.

(111) 062006 (151) 23 Décembre 2001

(210) 012396

(732) Monsieur DJELLOULI Slimane  
18, rue Boudjemaa Mahieddine Belcourt - Alger,  
ALGERIE

**PRESTIGE**

(511) 32.  
Jus.

(111) 062007 (151) 24 Décembre 2001

(210) 012397

(732) SARL PROMEDAL  
N° FG Bel Horizon Bp 21/K – Tlemcen 13000  
Alger, ALGÉRIE



**PROMEDAL S.A.R.L.**  
**PROGRESS MEDICAL ALGERIE**

(511) 10.  
Matériel et consommable médical et chirurgical

(111) 062008 (151) 24 Décembre 2001

(210) 012398

(732) SARL FRICOT  
Zone Industrielle. Dar El Beida  
Lot N° 133, Alger, ALGERIE



(511) 30.  
Pâtes alimentaires.

(111) 062009 (151) 24 Décembre 2001

(210) 012399

(732) VAGUE DE FRAICHEUR PARFUMERIE &  
COSMETIQUES  
Zone Industrielle. Ben-Boulaïd Blida, ALGERIE

(740) M. Zizine



(511) 3.  
Liquide vaisselle.

(111) 062010 (151) 24 Décembre 2001

(210) 012400

(732) VAGUE DE FRAICHEUR PARFUMERIE & COSMETIQUES  
Zone Industrielle. Ben-Boulaïd Blida, ALGERIE

(740) M. Zizine



(511) 3.  
Savonnettes.

(111) 062011 (151) 24 Décembre 2001

(210) 012401

(732) VAGUE DE FRAICHEUR PARFUMERIE & COSMETIQUES  
Zone Industrielle. Ben-Boulaïd Blida, ALGERIE

(740) M. Zizine

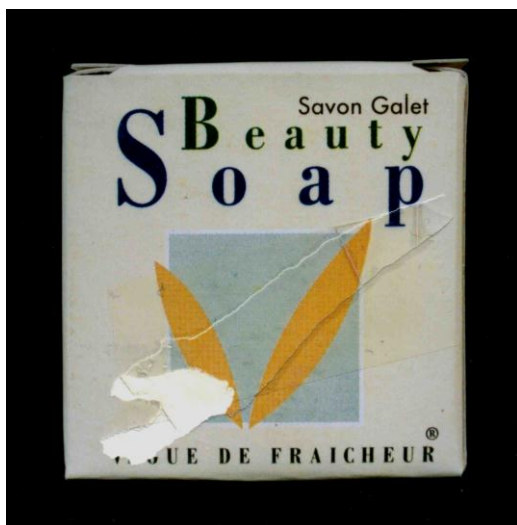

(511) 3.  
Savonnettes.

(111) 062012 (151) 24 Décembre 2001

(210) 012402

(732) VAGUE DE FRAICHEUR PARFUMERIE & COSMETIQUES  
Zone Industrielle. Ben-Boulaïd Blida, ALGERIE

(740) M. Zizine



(511) 3.  
Eau de toilette.

(111) 062013 (151) 24 Décembre 2001

(210) 012403

(732) VAGUE DE FRAICHEUR PARFUMERIE & COSMETIQUES  
Zone Industrielle. Ben-Boulaïd Blida, ALGERIE

(740) M. Zizine



(511) 3.  
Shampooing bébé.

(111) 062014 (151) 24 Décembre 2001

(210) 012404

(732) VAGUE DE FRAICHEUR PARFUMERIE & COSMETIQUES  
Zone Industrielle. Ben-Boulaïd Blida, ALGERIE

(740) M. Zizine



(511) 3.  
Eau de cologne.

(111) 062015 (151) 24 Décembre 2001

(210) 012405

(732) VAGUE DE FRAICHEUR PARFUMERIE & COSMETIQUES  
Zone Industrielle. Ben-Boulaïd Blida, ALGERIE

(740) M. Zizine



(511) 3.  
Eau de Cologne bébé.

(111) 062016 (151) 24 Décembre 2001

(210) 012406

(732) VAGUE DE FRAICHEUR PARFUMERIE & COSMETIQUES  
Zone Industrielle. Ben-Boulaïd Blida, ALGERIE

(740) M. Zizine



(511) 3.  
Eau de toilette

(111) 062017 (151) 24 Décembre 2001

(210) 012407

(732) VAGUE DE FRAICHEUR PARFUMERIE & COSMETIQUES  
Zone Industrielle. Ben-Boulaïd Blida, ALGERIE

(740) M. Zizine



(511) 3.  
Shampooing familial.



(111) 062018 (151) 24 Décembre 2001

(210) 012408

(732) VAGUE DE FRAICHEUR PARFUMERIE & COSMETIQUES  
Zone Industrielle. Ben -Boulaïd Blida, ALGERIE

(740) M. Zizine



(511) 3.  
Déodorant.

(111) 062019 (151) 24 Décembre 2001

(210) 012409

(732) VAGUE DE FRAICHEUR PARFUMERIE & COSMETIQUES  
Zone Industrielle. Ben-Boulaïd Blida, ALGERIE

(740) M. Zizine



(511) 3.  
Déodorant.

(111) 062020 (151) 24 Décembre 2001

(210) 012410

(732) VAGUE DE FRAICHEUR PARFUMERIE & COSMETIQUES  
Zone Industrielle. Ben-Boulaïd Blida , ALGERIE

(740) M. Zizine



(511) 3.  
Déodorant.

(111) 062021 (151) 24 Décembre 2001

(210) 012411

(732) VAGUE DE FRAICHEUR PARFUMERIE & COSMETIQUES  
Zone Industrielle. Ben-Boulaïd Blida, ALGERIE

(740) M. Zizine



(511) 3.  
Eau de toilette.



(111) 062022 (151) 24 Décembre 2001

(210) 012412

(732) VAGUE DE FRAICHEUR PARFUMERIE & COSMETIQUES  
Zone Industrielle. Ben-Boulaïd Blida, ALGERIE

(740) M. Zizine

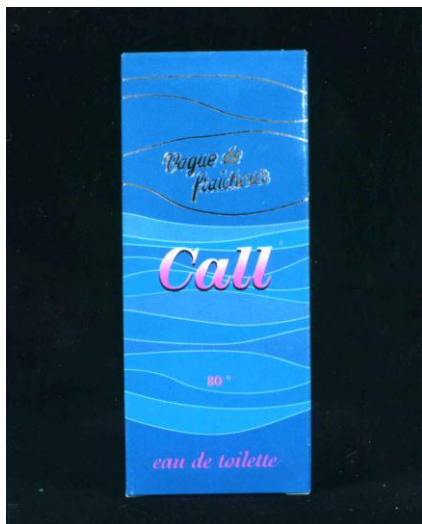

(511) 3.  
Eau de toilette.

(111) 062023 (151) 24 Décembre 2001

(210) 012413

(732) VAGUE DE FRAICHEUR PARFUMERIE & COSMETIQUES  
Zone Industrielle. Ben-Boulaïd Blida, ALGERIE

(740) M. Zizine



(511) 3.  
Eau de toilette.

(111) 062024 (151) 24 Décembre 2001

(210) 012414

(732) VAGUE DE FRAICHEUR PARFUMERIE & COSMETIQUES  
Zone Industrielle. Ben-Boulaïd Blida, ALGERIE

(740) M. Zizine

## LES CIMES

(511) 3.  
Savon de ménage.

(111) 062025 (151) 24 Décembre 2001

(210) 012415

(732) VAGUE DE FRAICHEUR PARFUMERIE & COSMETIQUES  
Zone Industrielle. Ben-Boulaïd Blida, ALGERIE

(740) M. Zizine

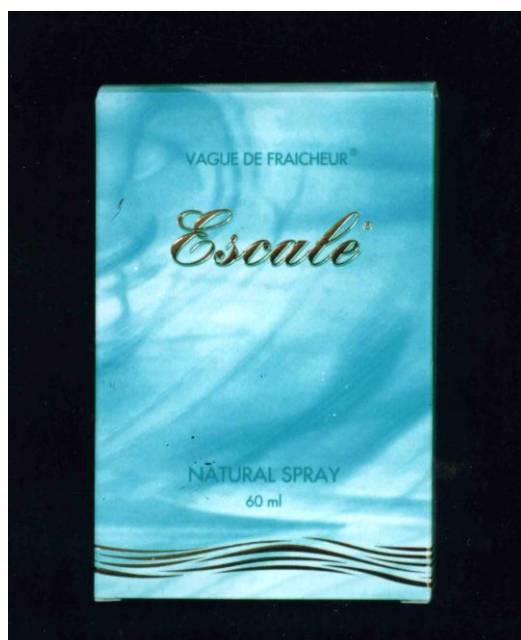

(511) 3.  
Eau de toilette.

(111) 062026 (151) 24 Décembre 2001

(210) 012416

(732) VAGUE DE FRAICHEUR PARFUMERIE & COSMETIQUES  
Zone Industrielle. Ben-Boulaïd Blida, ALGERIE

(740) M. Zizine

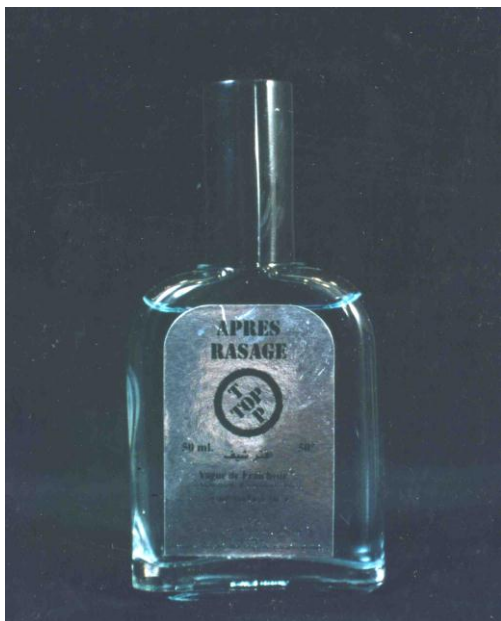

(511) 3.  
Eau de toilette après-rasage.

(111) 062027 (151) 24 Décembre 2001

(210) 012418

(732) VAGUE DE FRAICHEUR PARFUMERIE & COSMETIQUES  
Zone Industrielle. Ben-Boulaïd Blida, ALGERIE

(740) M. Zizine



(511) 3.  
Shampooing pro-vitamine.

(111) 062028

(151) 24 Décembre 2001

(210) 012419

(732) VAGUE DE FRAICHEUR PARFUMERIE & COSMETIQUES  
Zone Industrielle. Ben-Boulaïd Blida, ALGERIE

(740) M. Zizine

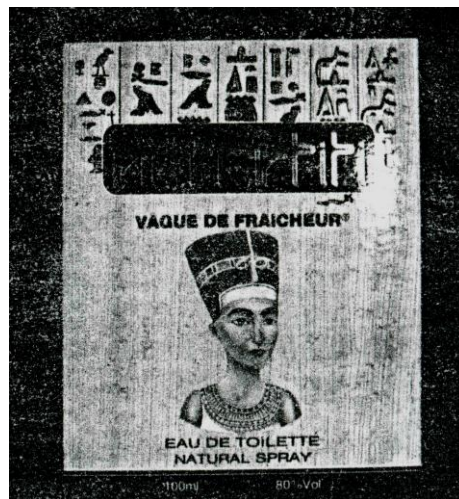

(511) 3.  
Eau de toilette.

(111) 062029

(151) 24 Décembre 2001

(210) 012420

(732) VAGUE DE FRAICHEUR PARFUMERIE & COSMETIQUES  
Zone Industrielle. Ben-Boulaïd Blida, ALGERIE

(740) M. Zizine

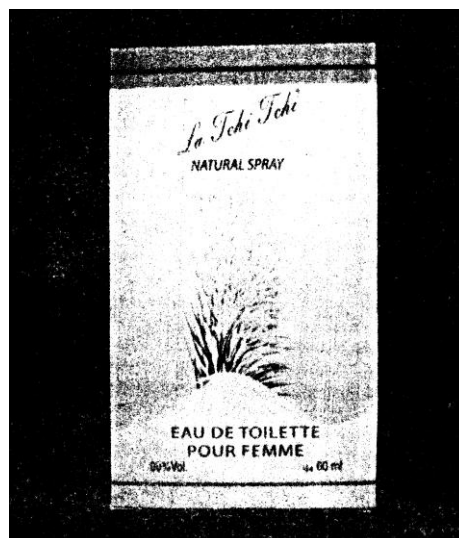

(511) 3.  
Eau de toilette.

(111) 062030 (151) 24 Décembre 2001

(210) 012421

(732) VAGUE DE FRAICHEUR PARFUMERIE & COSMETIQUES  
Zone Industrielle. Ben-Boulaïd Blida, ALGERIE

(740) M. Zizine

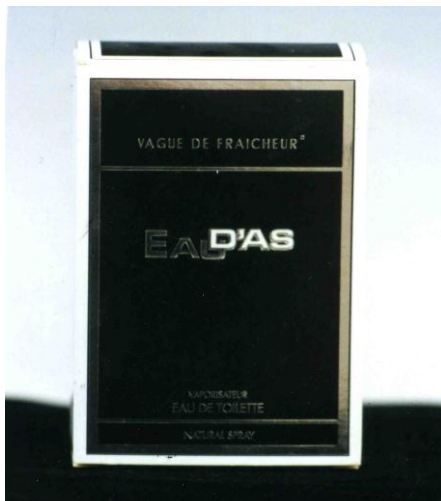

(511) 3.  
Eau de toilette.

(111) 062031 (151) 24 Décembre 2001

(210) 012422

(732) VAGUE DE FRAICHEUR PARFUMERIE & COSMETIQUES  
Zone Industrielle. Ben-Boulaïd Blida, ALGERIE

(740) M. Zizine



(511) 3.  
Eau de toilette.

(111) 062032 (151) 24 Décembre 2001

(210) 012423

(732) VAGUE DE FRAICHEUR PARFUMERIE & COSMETIQUES  
Zone Industrielle. Ben-Boulaïd Blida, ALGERIE

(740) M. Zizine

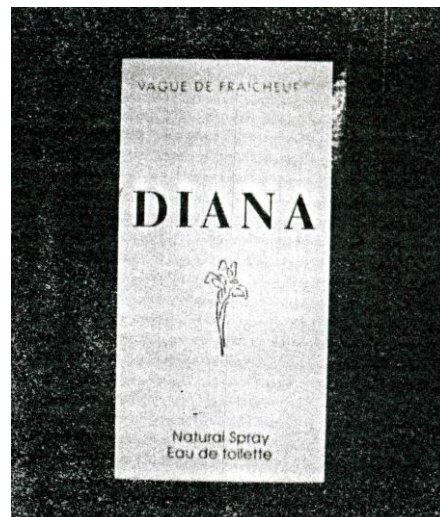

(511) 3.  
Eau de toilette.

(111) 062033 (151) 24 Décembre 2001

(210) 012424

(732) VAGUE DE FRAICHEUR PARFUMERIE & COSMETIQUES  
Zone Industrielle. Ben-Boulaïd Blida, ALGERIE

(740) M. Zizine

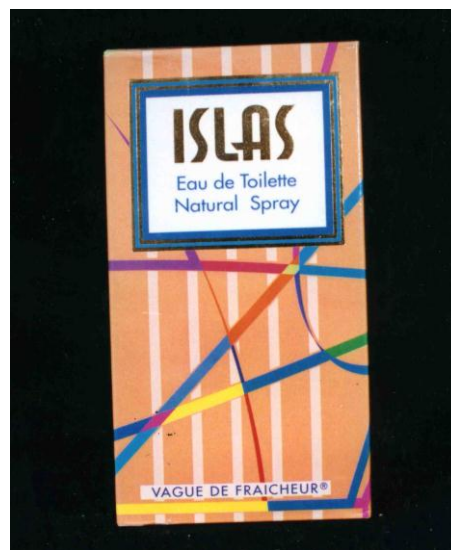

(511) 3.  
Eau de toilette.



(111) 062034 (151) 24 Décembre 2001

(210) 012425

(732) VAGUE DE FRAICHEUR PARFUMERIE & COSMETIQUES  
Zone Industrielle. Ben-Boulaïd Blida -ALGERIE

(740) M. Zizine

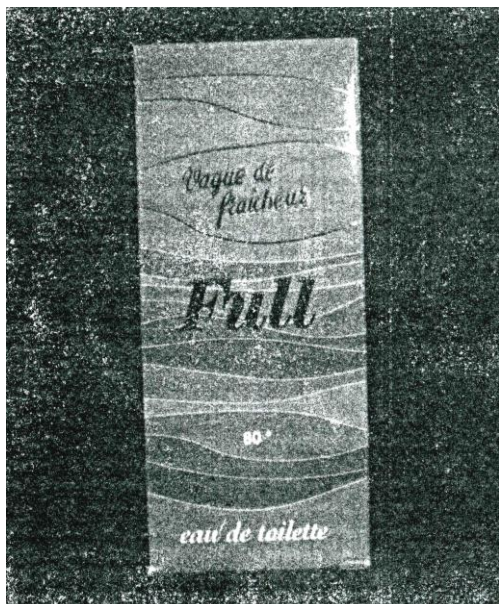

(511) 3.  
Eau de toilette.

(111) 062035 (151) 24 Décembre 2001

(210) 012426

(732) VAGUE DE FRAICHEUR PARFUMERIE & COSMETIQUES  
Zone Industrielle. Ben-Boulaïd Blida, ALGERIE

(740) M. Zizine

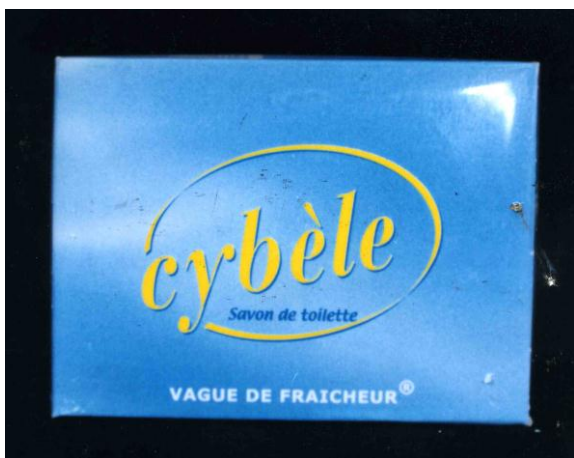

(511) 3.  
Savon de toilette.

(111) 062036 (151) 24 Décembre 2001

(210) 012427

(732) VAGUE DE FRAICHEUR PARFUMERIE & COSMETIQUES  
Zone Industrielle. Ben-Boulaïd Blida, ALGERIE

(740) M. Zizine

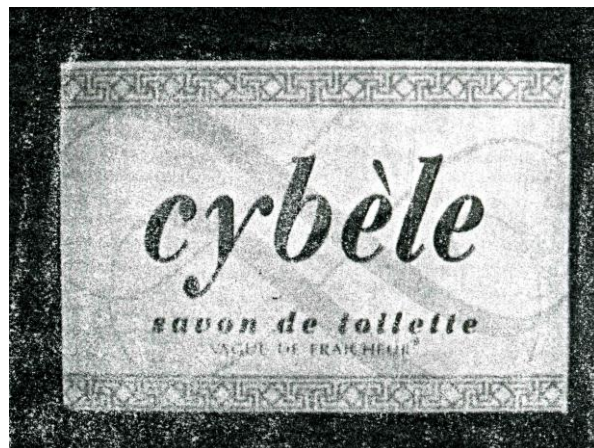

(511) 3.  
Savon de toilette.

(111) 062037 (151) 24 Décembre 2001

(210) 012428

(732) VAGUE DE FRAICHEUR PARFUMERIE & COSMETIQUES  
Zone Industrielle. Ben-Boulaïd Blida, ALGERIE

(740) M. Zizine

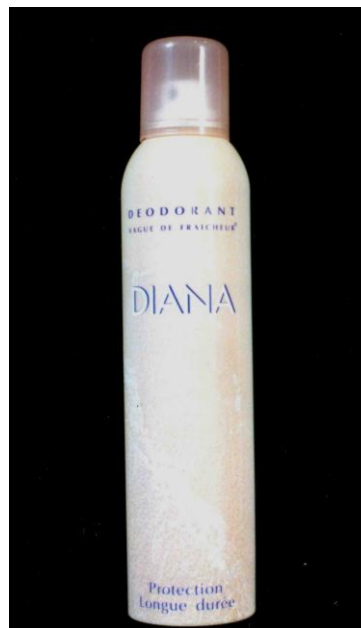

(511) 3.  
Déodorant.

(111) 062038 (151) 24 Décembre 2001

(210) 012429

(732) VAGUE DE FRAICHEUR PARFUMERIE & COSMETIQUES  
Zone Industrielle. Ben-Boulaïd Blida, ALGERIE

(740) M. Zizine



(511) 3.  
Shampooing

(111) 062039 (151) 24 Décembre 2001

(210) 012430

(732) VAGUE DE FRAICHEUR PARFUMERIE & COSMETIQUES  
Zone Industrielle. Ben-Boulaïd Blida, ALGERIE

(740) M. Zizine



(511) 3.  
Eau de Cologne.

(111) 062040 (151) 25 Décembre 2001

(210) 012431

(732) SARL LIMONADERIE ORIENTALE  
SARMOUK ET FILS  
12, Rue Daïche Saad, Zone d'entrepôt et  
d'activité N° 18, 19000 Sétif - ALGERIE

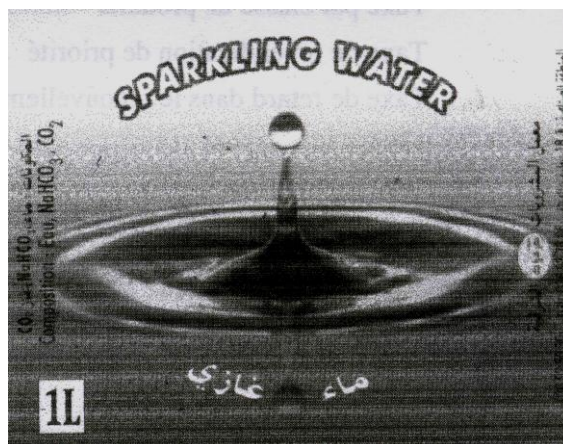

(511) 32.  
Boisson gazeuse.

(111) 062041 (151) 25 Décembre 2001

(210) 012432

(732) UNITED ARTISTS CORPORATION  
Société organisée et existant selon les lois de  
l'Etat de Delaware  
2500 Broadway Street, Santa Monica,  
California 90404-3061,  
ETATS-UNIS D'AMERIQUE

(740) M. Sator



(511) 9, 16, 41.  
Appareils et instruments scientifiques, nautiques,  
géodésiques, électriques (y compris la T.S.F.),  
photographiques, cinématographiques, optiques, de  
pesage, de mesurage, de signalisation, de contrôle  
(inspection), de secours (sauvetage) et d'enseignement ;  
appareils automatiques déclenchés par l'introduction  
d'une pièce de monnaie ou d'un jeton, machines



parlantes, caisses enregistreuses, machines à calculer, appareils extincteurs. Papier et articles en papier, carton et articles en carton, imprimés, journaux et périodiques, livres, articles pour reliure ; photographies ; papeterie ; matières adhésives (pour le papeterie), matériaux pour les artistes ; pinceaux ; machines à écrire et articles de bureau (à l'exception des meubles), matériel d'instruction ou d'enseignement (à l'exception des appareils) ; cartes à jouer ; caractères d'imprimerie ; clichés. Education et divertissement (cours par correspondance, location de films, journaux et revues, prêts de livres, théâtre).

(111) 062042 (151) 25 Décembre 2001

(210) 012433

(732) SAGEM SA  
Le Ponant de Paris  
27 Rue Leblanc, 75015 PARIS

(740) M. Sator

**SILEC**

(511) 9.

Câbles, conducteurs et fils, câbles électriques, câbles téléphoniques, câbles de télésignalisation, câbles de télécommande, câbles de transport d'énergie, matériel de raccordement pour câbles, revêtement de câbles, gaines de protection pour câbles, accessoires de câbles tels que jonctions, dérivations, extrémités, ancrage, fiches, socles ou prolongateurs, matériels électroniques de protection et de mesure sur les câbles à haute et très haute tension, matériel pour signalisation lumineuse des carrefours et régulation du trafic, bornes lumineuses, signaux à incandescence et fluorescents, répéteurs pour piétons, contrôleurs détecteurs, analyseurs et calculateurs de trafic, postes centraux, matériel de signalisation ferroviaire, râlais de sécurité, pédales électromécaniques, temporisateurs, systèmes de transmission d'information entre la voie ferrée et engins moteurs, balises, capteurs de flux magnétique, coffrets de répétition de signaux sur locomotives, matériel de signalisation industrielle et minière, éléments et ensembles pour l'acquisition, la transmission et le traitement des données, automatisme industriel, circuits logiques, signalisation de défauts, téléphonie, interphonie et signalisation optique ou acoustique, tous composants électriques semi-conducteurs et opto-électroniques tels par exemple : transistors, transistors unijonction, thyristors, diodes zener, redresseurs et leurs montage, tiacs et similaires, circuits intègres, circuits imprimés, relais à composants l'état solide, résistances, transformateurs, condensateurs, circuits déclencheurs basculeurs ou de commande, leurs parties constituantes, pièces détachées et accessoires.

(111) 062043

(151) 25 Décembre 2001

(210) 012434

(732) EURL LAIT RIADH  
Zone Industrielle N° 21 Fouka Tipaza –  
ALGERIE



(511) 29.

Produits laitiers et dérivés.

(111) 062044

(151) 25 Décembre 2001

(210) 012435

(732) EURL LAIT RIADH  
Zone Industrielle N° 21 Fouka Tipaza –  
ALGERIE

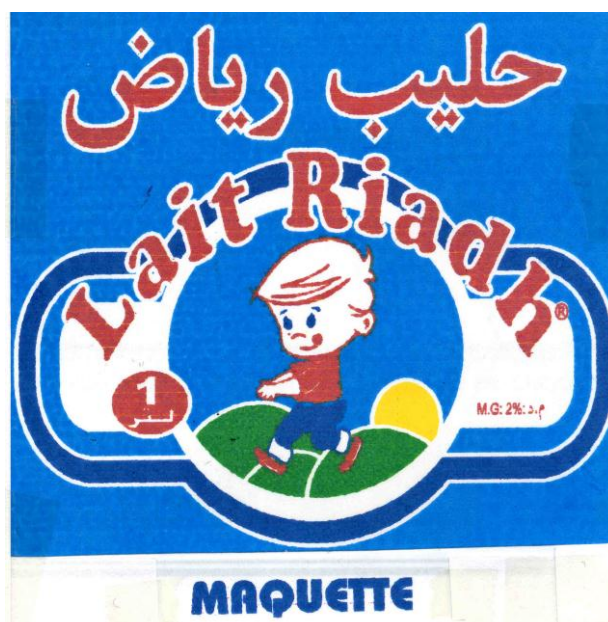

(511) 29.

Produits laitiers et dérivés.

(111) 062045 (151) 26 Décembre 2001

(210) 012436

(732) SARL COSMEZINE  
110, Avenue Hamid Kebladj – Miramar  
Rais Hamidou -Alger, ALGERIE



(511) 3.

Produits cosmétiques, huiles à usage cosmétique, shampooings, shampooings traitant, après shampooings, gel-douche, gels, crèmes capillaires, crèmes de visage, eau de toilette, parfums, talc, savons, crèmes dépilatoires, dentifrices.

(111) 062046 (151) 26 Décembre 2001

(210) 012437

(732) FORTIS PHARMACEUTIQUE  
18, Route d'Ouled-Fayet Cheraga – Alger,  
ALGERIE

**FORTIS**  
PHARMACEUTIQUE

(511) 3, 5, 35, 39.

Produits pharmaceutiques et cosmétiques, ainsi que la distribution et la vente de ces produits.

(111) 062047 (151) 29 Décembre 2001

(210) 012438

(732) Monsieur ABEDOU Sid Ali  
Cite 88 Logts N° 54 Eucalyptus – Alger,  
ALGERIE



(511) 32.

Boisson, jus.

(111) 062048 (151) 29 Décembre 2001

(210) 012440

(732) SARL YAFEI CHINOISE  
Cooperative Cpva N° 6 Daziniere Bouzareah –  
Alger, ALGERIE

## SHANGGONG

(511) 7.

Machine à coudre.

(111) 062049 (151) 30 Décembre 2001

(210) 012441

(732) CASA GLACES  
Etablissements RAMDANI  
Route de l'Arba C.W. 115 N° 04 BP 65 Baraki –  
Alger, ALGERIE

(740) M. Ramdani



(511) 30.

Crèmes, glacées.

(111) 062050 (151) 30 Décembre 2001

(210) 012443

(732) Monsieur BOUHAMDA Abdeslam  
Tiksebt, El Oued,  
ALGERIE

## A L I N N

(511) 3.

Produits cosmétiques.

(111) 062051 (151) 30 Décembre 2001

(210) 012444

(732) Monsieur BOUHAMDI Abdeslam  
Tiksebt El Oued, ALGERIE

## MARCARINALALGER

(511) 3.  
Produits cosmétiques.

(111) 062052 (151) 30 Décembre 2001

(210) 012445

(732) Monsieur BOUHAMDI Abdeslam  
Tiksebt El Oued, ALGÉRIE

## F A X O L N A L

(511) 3.  
Produits cosmétiques.

(111) 062053 (151) 31 Décembre 2001

(210) 012446

(732) SARL MITIDJA PRODUCTION MARGARINE  
Route de Meftah n° 59, Haouche Hafiz Larbaa  
Blida , ALGERIE

## BELLAT

(511) 29.  
Margarine.

(111) 062054 (151) 31 Décembre 2001

(210) 012447

(732) SARL MITIDJA PRODUCTION MARGARINE  
Route de Meftah n° 59, Haouche Hafiz Larbaa  
Blida , ALGERIE

## IBTISSEM

(511) 29.  
Margarine.

(111) 062055 (151) 31 Décembre 2001

(210) 012448

(732) HAIER GROUP CORPORATION  
Haier Industrial Park, Haier Road, Hi-Tech  
Industrial  
Zone Quingdao, Shandong Province 266101  
République Populaire de CHINE

(740) M. Zizine

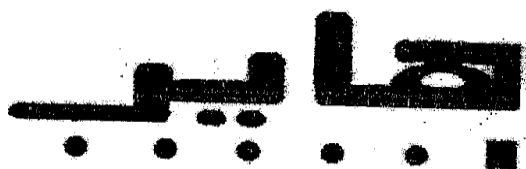

(511) 16, 35.

Papier d'impression, papier à copier (stationnaire), publicité reliures ou carton, entêtes ou reliures, bloc- notes, almanach papier à écrire standardisé, affiches, prospectus, boîtes de papier. Publicités, vitrine d'habillement, gestion des affaires et consultations commerciales, organisations d'exhibitions commerciales ou pour la publicité, gestion des affaires d'un hôtel, organisation d'exhibitions pour la technologie, agences d'import et d'export, ventes promotionnelles, consultations de gestion du personnel, systématisation d'information dans les bases de données informatiques

(111) 062056 (151) 31 Décembre 2001

(210) 012449

(732) SARL MAINE  
Cité Karama Bayada El Oued 39150, ALGERIE

## GOLD BLACK

(511) 3.  
Produits d'entretien et d'hygiène.

(111) 062057 (151) 31 Décembre 2001

(210) 012450

(732) SARL EL RIADH ET CONFECTION  
Route Nationale n° 16 Bir El Atter – Tebessa ,  
ALGERIE

## PULNETTON

(511) 25.  
Vêtements, chaussures, chapellerie.

(111) 062058 (151) 31 Décembre 2001

(210) 012451

(732) SARL EL RIADH ET CONFECTION  
Route Nationale n° 16 Bir El Atter – Tebessa ,  
ALGERIE

## E R C A N

(511) 25.  
Vêtements, chaussures, chapellerie.

(111) 062059 (151) 31 Décembre 2001

(210) 012452

(732) PFIZER PRODUCTS INC. ,  
Une Société organisée et existante sous les lois de  
l'Etat du Connecticut, sise à Eastern Point Road  
Groton, Connecticut 06340  
ETATS-UNIS D'AMERIQUE

(740) A. Boukrami

## BINEXIS

(511) 5.

Produits pharmaceutiques, vétérinaires et hygiéniques ; substances diététiques à usage médical, aliments pour bébés ; emplâtres, matériel pour pansements ; matières pour plomber les dents et pour empreintes dentaires ; désinfectants ; produits pour la destruction des animaux nuisibles ; fongicides, herbicides.

(111) 062060 (151) 31 Décembre 2001

(210) 012453

(732) ECCO SKO A/S,  
Industrivej 5, 6261 Bredebro, DANEMARK

(740) A. Boukrami



(511) 9.

Vêtements, chaussures et chapellerie.

(111) 062061 (151) 31 Décembre 2001

(210) 012454

(732) CASTROL LIMITED  
Wakefield House, Pipers Way, SWINDON,  
Wiltshire, SN3 1RE, ANGLETERRE

(740) A. Boukrami



(511) 1, 2, 3, 4, 9, 37, 42

Produits chimiques destinés à l'industrie, aux sciences, à la photographie, ainsi qu'à l'horticulture et la sylviculture ; produits chimiques destinés à l'industrie et/ou pour des procédés de fabrication ; matières synthétiques pour absorber l'huile ; additifs détergents pour l'essence ; additifs chimiques pour carburants, lubrifiants et graisses ; adhésifs à usage industriel ; antigels ; liquides pour freins ; produits pour le brasage ; produits de dégraissage utilisés dans des procédés de fabrication ; agent pour détruire les huiles ; liquides pour circuits hydrauliques ; préparations chimiques pour le soudage ; liquides et huiles pour la

transmission ; liquides et huiles pour le découpage et l'affûtage ; réfrigérants ; produits chimiques destinés au traitement des systèmes de refroidissement. Produits et compositions contre la corrosion et contre la dissipation ; produits contre la ternissure des métaux ; produits pour la protection des métaux ; préservatifs contre la rouille. Savons ; préparations pour nettoyer, dégraisser, polir et abraser ; produits détergents et de dégraissage autres que ceux utilisés dans des procédés de fabrication ; produits pour l'affûtage ; huiles de nettoyage ; détachants ; produits pour enlever la rouille. Huiles et graisses industrielles ; lubrifiants ; huiles et graisses de graissage ; combustibles ; additifs non-chimiques pour combustibles, lubrifiants et graisses ; compositions pour absorber, mouiller et lier la poussière ; illuminants. Appareils de mesure pour cylindres ; verrerie graduée, seringues pour prendre des échantillons des huiles de réfrigération ; thermomètres ; indicateurs de température ; instruments et appareils de mesurage, d'essai, de pesage, de commande et de contrôle ; instruments et appareils de chimie ; instruments et appareils scientifiques ; appareils pour tester les lubrifiants, les liquides et huiles hydrauliques, produits antigels et liquides de transfert thermique ; batteries électriques et chargeurs de batteries électriques, casques de protection pour motocyclistes ; installations et pompes pour distribution des quantités mesurées d'huile et de graisse ; bandes vidéo ; magnétoscopes ; ordinateurs ; logiciel d'ordinateur ; programmes d'ordinateurs. Services d'entretien, de lubrification, de maintenance et de préparation de véhicules, engins et machines ; services d'inspection et de contrôle les concernant ; traitement antirouille pour véhicules ; montage de pneus et vulcanisation ; service de lavage de véhicules à moteur, services de station services. Analyse, essai et contrôle des huiles, des réfrigérants, graisses et lubrifiants ; contrôle de niveau du carburant et lubrifiant dans les machines et véhicules ; analyses et diagnostiques du taux d'usure, de déféctuosité et de défaut dans les moteurs et machines ; service de conseil basés sur les résultats des analyses et diagnostiques ci-dessus ; service de contrôle ayant rapport avec l'entretien, la lubrification, la maintenance et la réparation des véhicules, moteurs et machines.

(111) 062062 (151) 31 Décembre 2001

(210) 012455

(732) GLACE EL FETH  
14, rue des Frères Mokhtar, Bir Khadem, Alger,  
ALGERIE

## MANIFICO

(511) 29, 30, 32

Produits laitiers et dérivés, glaces à rafraîchir, jus.

(111) 062063 (151) 31 Décembre 2001

(210) 012462

(732) SARL CONSERVERIE DE VIANDE  
D'ALGERIE  
17, rue Château Rouge, Eucalyptus, Alger,  
ALGERIE

**BELLAT**

(511) 29

Viande et extrait de viande.

(111) 062064 (151) 07 Octobre 2001

(210) 011904

(732) EXXON MOBIL CORPORATION  
Société constituée sous les lois de l'Etat de New  
Jersey, 5959 Las Colinas Boulevard, Irving,  
Texas 75039-2298,  
ETATS-UNIS D'AMERIQUE

(740) M. Sator

**EXXON**

(511) 1, 4

Produits chimiques destinés à l'industrie, la science la photographie, l'agriculture, l'horticulture, la sylviculture, résines artificielles et synthétiques, matières plastiques à l'état brut (sous forme de poudres, de liquides ou de pâtes), engrais pour les terres, préparations chimiques pour la soudure, produits chimiques destinés à conserver les aliments, substances adhésives destinées à l'industrie, huiles et graisses industrielles (autres que les huiles et les graisses comestibles et les huiles essentielles), cires pour l'industrie, lubrifiants, compositions combustibles (y compris les essences pour moteurs) et matières éclairantes.

(111) 062065 (151) 07 Octobre 2001

(210) 011905

(732) EXXON MOBIL CORPORATION  
Société constituée sous les lois de l'Etat de New  
Jersey, 5959 Las Colinas Boulevard, Irving,  
Texas 75039-2298,  
ETATS-UNIS D'AMERIQUE

(740) M. Sator



(511) 1, 4

Produits chimiques destinés à l'industrie, la science la photographie, l'agriculture, l'horticulture, la sylviculture, résines artificielles et synthétiques, matières plastiques à l'état brut (sous forme de poudres, de liquides ou de pâtes), engrais pour les terres, préparations chimiques pour la soudure, produits chimiques destinés à conserver les aliments, substances adhésives destinées à l'industrie, huiles et graisses industrielles (autres que les huiles et les graisses comestibles et les huiles essentielles), cires pour l'industrie, lubrifiants, compositions combustibles (y compris les essences pour moteurs) et matières éclairantes.

(111) 062066 (151) 07 Octobre 2001

(210) 011906

(732) EXXON MOBIL CORPORATION  
Société constituée sous les lois de l'Etat de New  
Jersey, 5959 Las Colinas Boulevard, Irving,  
Texas 75039-2298,  
ETATS-UNIS D'AMERIQUE

(740) M. Sator



(511) 1, 4.

Produits chimiques destinés à l'industrie, la science la photographie, l'agriculture, l'horticulture, la sylviculture, résines artificielles et synthétiques, matières plastiques à l'état brut (sous forme de poudres, de liquides ou de pâtes), engrais pour les terres, préparations chimiques pour la soudure, produits chimiques destinés à conserver les aliments, substances adhésives destinées à l'industrie, huiles et graisses industrielles (autres que les huiles et les graisses comestibles et les huiles essentielles), cires pour l'industrie, lubrifiants, compositions combustibles (y compris les essences pour moteurs) et matières éclairantes.

(111) 062067 (151) 11 Novembre 2001

(210) 012153

(732) SCHRADER-BRIDGEPORT  
INTERNATIONAL., INC.  
900 South Broadway Denver, Colorado,  
ETATS UNIS D'AMERIQUE

(740) A. Boukrami

**SCHRADER**



(511) 12

Valves pour bandages pneumatiques, et accessoires pour ces valves, tels que : enveloppes de valves, intérieurs de valves, chapeaux de valves, capuchons protecteurs de valves.

(111) 062068

(151) 02 Décembre 2001

(210) 012277

(732) TITAN CEMENT COMPANY SA HALKIDOS  
22A & Doxara, Athens 111 43, GRECE

(740) M. Sator

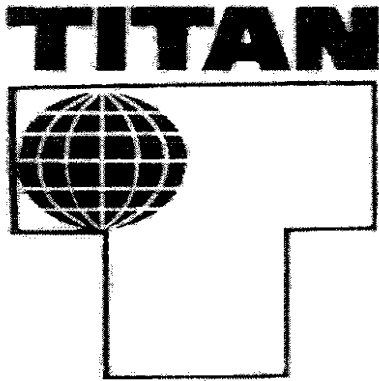

(511) 16, 19.

Ciments et leurs produits, papier, et articles en papier, articles en carton, imprimés, journaux et périodiques.

(111) 062069

(151) 02 Décembre 2001

(210) 012278

(732) TITAN CEMENT COMPANY SA HALKIDOS  
22A & Doxara, Athens 111 43, GRECE

(740) M. Sator

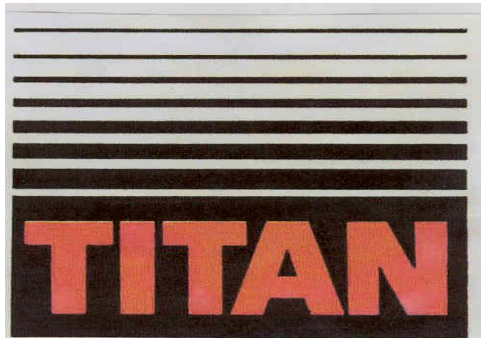

(511) 16, 19.

Ciments et leurs produits, papier, et articles en papier, articles en carton, imprimés, journaux et périodiques.

(111) 062070

(151) 09 Décembre 2001

(210) 012322

(732) Monsieur BOURAS Ismail  
SARL OULED BOURAS  
Cité Haouari Boumediène Bir El Ater Tebessa,  
ALGERIE



(511) 25.

Vêtements de Jeans, pantalons, jackets, et chemises.

(111) 062071

(151) 09 Décembre 2001

(210) 012323

(732) Monsieur BOURAS Ismail  
SARL OULED BOURAS  
Cité Haouari Boumediène Bir El Ater Tebessa,  
ALGERIE



(511) 25.

Vêtements de Jeans, pantalons, jackets, et chemises.

(111) 062072 (151) 09 Décembre 2001

(210) 012324

(732) Monsieur BOURAS Ismail  
SARL OULED BOURAS  
Cité Haouari Boumediène Bir El Ater Tebessa,  
ALGERIE



(511) 25.  
Vêtements de Jeans, pantalons, jackets, et chemises.

(111) 062073 (151) 27 Janvier 2001

(210) 010181

(732) JAMES NEILL HOLDINGS PLC  
Société Britannique  
Handsworth Road, Sheffield S13 9BR,  
GRANDE BRETAGNE

(740) M. Sator

## ECLIPSE

(511) 9.  
Plateaux magnétiques types rectangulaires et ronds ainsi que leurs accessoires ; aimants.

(111) 062074 (151) 09 Septembre 2001

(210) 011732

(732) AMERICAN HOME PRODUCTS CORPORATION  
Une société de l'Etat de Delaware  
Five Giralda Farms Madison, New Jersey  
07940-0874 ETATS-UNIS D'AMERIQUES

(740) A. Boukrami

## DUROSTIN

(511) 5.

Préparations pharmaceutiques pour promouvoir la croissance des cellules de l'os.

(111) 062075 (151) 09 Septembre 2001

(210) 011733

(732) AMERICAN HOME PRODUCTS CORPORATION  
Une société de l'Etat de Delaware  
Five Giralda Farms Madison, New Jersey  
07940-0874 ETATS-UNIS D'AMERIQUES

(740) A. Boukrami

## INJECTOSS

(511) 5.

Préparations pharmaceutiques pour promouvoir la croissance des cellules de l'os.

(111) 062076 (151) 09 Septembre 2001

(210) 011734

(732) AMERICAN HOME PRODUCTS CORPORATION  
Une société de l'Etat de Delaware  
Five Giralda Farms Madison, New Jersey  
07940-0874 ETATS-UNIS D'AMERIQUES

(740) A. Boukrami

## INJEXUS

(511) 5.

Préparations pharmaceutiques pour promouvoir la croissance des cellules de l'os.

(111) 062077 (151) 09 Septembre 2001

(210) 011735

(732) AMERICAN HOME PRODUCTS CORPORATION  
Une société de l'Etat de Delaware  
Five Giralda Farms Madison, New Jersey  
07940-0874 ETATS-UNIS D'AMERIQUES

(740) A. Boukrami

## INJEXXET

(511) 5.

Préparations pharmaceutiques pour promouvoir la croissance des cellules de l'os.

(111) 062078 (151) 09 Septembre 2001

(210) 011736

(732) AMERICAN HOME PRODUCTS CORPORATION  
Une société de l'Etat de Delaware  
Five Giralda Farms Madison, New Jersey  
07940-0874 ETATS-UNIS D'AMERIQUES

(740) A. Boukrami

## INJEXXA

(511) 5.  
Préparations pharmaceutiques pour promouvoir la croissance des cellules de l'os.

(111) 062079 (151) 10 Octobre 2001

(210) 011937

(732) SB PHARMCO PUERTO RICO INC.  
Sise : State Road 172, Km 9.1/Bo., Certenejas,  
Cidra, PORTO RICO 00639

(740) A. Boukrami

## AVANDAMET

(511) 5.  
Préparations Pharmaceutiques et médicinales pour le traitement et/ou la prévention des endocrinoses, y compris les diabètes, et leurs complications.

(300) E.U.A, le 11. 05. 2001, N° 78. 063, 138

(111) 062080 (151) 10 Octobre 2001

(210) 011938

(732) SB PHARMCO PUERTO RICO INC.  
State Road 172, Km 9.1/Bo., Certenejas,  
Cidra, PORTO RICO 00639

(740) A. Boukrami

## AVANDIA M

(511) 5.  
Préparations Pharmaceutiques et médicinales pour le traitement et/ou la prévention des endocrinoses, y compris les diabètes, et leurs complications.

(300) E.U.A, le 14. 05. 2001, N° 78. 063, 332

(111) 062081 (151) 10 Octobre 2001

(210) 011939

(732) SB PHARMCO PUERTO RICO INC.  
Sise : State Road 172, Km 9.1/Bo., Certenejas,  
Cidra, PORTO RICO 00639

(740) A. Boukrami

## AVANGARD

(511) 5.  
Préparations Pharmaceutiques et médicinales pour le traitement et/ou la prévention des endocrinoses, y compris les diabètes, et leurs complications.

(300) E.U.A, le 11. 05. 2001, N° 78. 063, 146

(111) 062082 (151) 10 Octobre 2001

(210) 011940

(732) AMGEN INC., Société organisée sous les lois de l'Etat de Delaware, One Amgen Center Drive, Thousand Oaks, Californie 91320- 1789  
ETATS-UNIS D'AMERIQUE

(740) M. Sator

## AMGEN

(511) 5.  
Produits pharmaceutiques, vétérinaires et hygiéniques; substances diététiques à usage médical, aliments pour bébés ; emplâtres, matériel pour pansements, matières pour plomber les dents et pour empreintes dentaires; désinfectants; produits pour la destruction des animaux nuisibles; fongicides, herbicides.

(111) 062083 (151) 30 Octobre 2001

(210) 012078

(732) GENERAL MOTORS CORPORATION Société organisée et existant selon les lois de l'Etat de Delaware 300 Renaissance Center, Ville de Detroit, Etat de Michigan 48265-3000,  
ETATS-UNIS D'AMERIQUES

(740) M. Sator

## TRAILBLAZER

(511) 12.  
Véhicules à moteurs y compris véhicules d'utilité sportive et pièces détachées pour véhicules à moteurs.

(111) 062084 (151) 05 Novembre 2001

(210) 012098

(732) PROSTYLE

Société à responsabilité limitée de droit français  
117, Rue d'Aboukir 75002 Paris, FRANCE

(740) M. Zizine

## CAMPS

(511) 25.

Vêtements (habillement), vêtements de sport, pantalons, jeans, blousons, tee-shirts, pull-overs, pyjamas, peignoirs, maillots de bain, ceintures (habillement), chaussettes, chaussures, chaussures de sport, casquettes, bonnets, écharpes.

(111) 062085

(151) 10 décembre 2001

(210) 012333

(732) DAEWOO INTERNATIONAL CORPORATION  
Société organisée selon les lois de Corée du Sud  
541 Namdaemoon, 5-Ga, Joong-Gu, Séoul,  
REPUBLIQUE DE COREE

(740) M. Sator

## DAENYX

(511) 9, 11.

Appareils et instruments scientifiques, nautiques, géodésiques, électriques, photographiques, cinématographiques, optiques, de pesage, de mesure, de signalisation, de contrôle (inspection), de secours (sauvetage) et d'enseignement; appareils pour l'enregistrement, la transmission, la reproduction du son ou des images; supports d'enregistrement magnétiques, disques acoustiques; distributeurs automatiques et mécanismes pour appareils à prépaiement; caisses enregistreuses, machines à calculer et équipement pour le traitement de l'information; extincteurs; télécopieurs, microscopes, télescopes, jumelles, téléviseurs, installations stéréophoniques pour véhicules automobiles, postes téléphoniques, ordinateurs personnels, moniteurs; aspirateurs de poussières. Appareils d'éclairage, de chauffage, de production de vapeur, de cuisson, de réfrigération, de séchage, de ventilation, de distribution d'eau et installations sanitaires, fours à micro-ondes.

(111) 062086

(151) 10 Décembre 2001

(210) 012335

(210) CAROLINA HERRERA, LTD  
Société Américaine  
501, Seventh Avenue, 17th Floor, 10018  
New York, ETATS-UNIS D'AMERIQUES

(740) M. Sator



(511) 3.

Produits de parfumerie, huiles essentielles, cosmétiques, laits et crèmes pour le visage et pour le corps, savons, gels pour le bain et la douche, poudres et talcs lotions pour le corps et pour les cheveux, déodorants pour la toilette.

(300) FR, le 06. 09. 2001, N° 01 3119831

(111) 062087

(151) 10 Décembre 2001

(210) 012336

(732) CAROLINA HERRERA, LTD Société  
Américaine 501, Seventh Avenue, 17<sup>th</sup> Floor,  
10018 New York,  
ETATS-UNIS D'AMERIQUES

(740) M. Sator

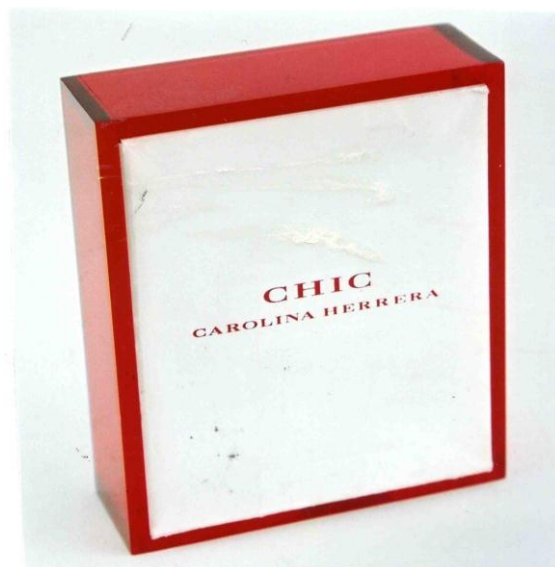

(511) 3.

Produits de parfumerie, huiles essentielles, cosmétiques, laits et crèmes pour le visage et pour le corps, savons, gels pour le bain et la douche, poudres et talcs, lotions pour le corps et pour les cheveux, déodorants pour la toilette.

(300) FR, le 14. 09. 2001, N° 01 3121073

(111) 062088

(151) 10 Décembre 2001

(210) 012337

(732) CAROLINA HERRERA, LTD Société  
Américaine 501, Seventh Avenue, 17<sup>th</sup> Floor,  
10018 New York,  
ETATS-UNIS D'AMERIQUES

(740) M. Sator

## 212 ON ICE

(511) 3.

Produits de parfumerie, huiles essentielles, cosmétiques, laits et crèmes pour le visage et pour le corps, savons, gels pour le bain et la douche, poudres et talcs, lotions pour le corps et pour les cheveux, déodorants pour la toilette.

(300) FR, le 30. 10. 2001, N° 01 3128721

(111) 062089

(151) 11 Décembre 2001

(210) 012345

(732) SARL C.R.I.M.A  
Zone Industrielle, Route de Chetouane BP 09  
Tlemcen, 13000, ALGERIE



(511) 12, 21.

Accessoires et feux de signalisation pour véhicules industriels. Articles de ménage en plastique et acier inoxydable.

(111) 062090

(151) 19 Décembre 2001

(210) 012384

(732) SCHERING-PLOUGH ANIMAL HEALTH CORPORATION,  
Société organisée et existante selon les lois de l'Etat de Delaware 1095 Morris Avenue,  
New Jersey 07083,  
ETATS-UNIS D'AMERIQUE

(740) M. Sator

## TASMIX

(511) 5, 31.

Préparations et substances vétérinaires; préparations et substances hygiéniques, pesticides, parasitocides, insecticides, désinfectants et déodorants, tous à usage vétérinaire; pansements pour blessures et matériel pour bandages, tous pour usage sur animaux; préparations de vitamines pour animaux; aliments médicamenteux pour animaux et additifs nutritionnels pour aliments pour animaux. Aliments pour animaux et additifs pour ces aliments.

(111) 062091

(151) 02 Janvier 2002

(210) 020001

(732) SARL ISFAHAN  
17 Lot Abila Ali Verte-Rive Bordj El Kiffan,  
Alger, ALGERIE

### E-MAIL

(511) 3.

Parfums et produits cosmétiques.

(111) 062092

(151) 02 Janvier 2002

(210) 020002

(732) SARL ISFAHAN  
17 Lot Abila Ali Verte-Rive Bordj El Kiffan,  
Alger, ALGERIE

### ORMUZ

(511) 3.

Parfums et produits cosmétiques.

(111) 062093

(151) 02 Janvier 2002

(210) 020003

(732) SARL ISFAHAN  
17 Lot Abila Ali Verte-Rive Bordj El Kiffan,  
Alger, ALGERIE

### INDIANA



(511) 3.  
Parfums et produits cosmétiques.

(111) 062094 (151) 02 Janvier 2002

(210) 020004

(732) SARL ISFAHAN  
17 Lot Abila Ali Verte-Rive Bordj El Kiffan,  
Alger, ALGERIE

ANIA

(511) 3.  
Parfums et produits cosmétiques.

(111) 062095 (151) 02 Janvier 2002

(210) 020011

(732) REEBOK INTERNATIONAL LTD.  
Une Société de l'Etat du Massachusetts  
1895 J.W Foster Boulevard Canton,  
Massachusetts 02021,  
ETATS-UNIS D'AMERIQUE

(740) A. Boukrami

THE PUMP

(511) 18, 25, 28.  
Cuir et imitations du cuir et produits en ces matières non compris dans d'autres classes; peaux d'animaux; malles et valises; parapluies, parasols et cannes; fouets, harnais et sellerie. Vêtements, chaussures, chapellerie. Jeux, jouets; articles de gymnastique et de sport non compris dans d'autres classes; décorations pour arbres de Noël.

(111) 062096 (151) 06 Janvier 2002

(210) 020024

(732) Monsieur LAHLOU Sid Ali  
Frikat Centre BP 04, Draâ El Mizan, Tizi-Ouzou,  
ALGERIE

MAISON LAHLOU

Le Goût de la Tradition

(511) 30.  
Pâtes alimentaires, spécialité couscous.

(111) 062097 (151) 06 Janvier 2002

(210) 020025

(732) SARL HAYAT PHARMACEUTICAL  
INDUSTRIES Route de Chéraga, Dély Ibrahim,  
BP 239 El Biar, Alger, ALGERIE

Ecorex

(511) 5, 35.  
Produits pharmaceutiques ainsi que la vente,  
import et export de ces produits.

(111) 062098 (151) 07 Janvier 2002

(210) 020035

(732) ORASCOM TELECOM ALGERIE (SPA) PAR  
ABREVIATION OTA.  
Représentée par son DG Lionnel Coussi 11, Rue  
Yehia Belhayet, Hydra, Alger, ALGERIE



(511) 1 à 45.  
Produits chimiques destinés à l'industrie, aux sciences, à la photographie, ainsi qu'à l'agriculture, l'horticulture et la sylviculture; résines artificielles à l'état brut, matières plastiques à l'état brut; engrais pour les terres; compositions extinctrices; préparations pour la trempe et la soudure des métaux; produits chimiques destinés à conserver les aliments; matières tannantes; adhésifs (matières collantes) destinés à l'industrie. Couleurs, vernis, laques; préservatifs contre la rouille et contre la détérioration du bois; matières tinctoriales; mordants; résines naturelles à l'état brut; métaux en feuilles et en poudre pour peintres, décorateurs, imprimeurs et artistes. Préparations pour blanchir et autres substances pour lessiver; préparations pour nettoyer, polir, dégraisser et abraser; savons; parfumerie, huiles essentielles, cosmétiques, lotions pour les cheveux; dentifrices. Huiles et graisses industrielles; lubrifiants; produits pour absorber, arroser et lier la poussière; combustibles (y compris les essences pour moteurs) et matières éclairantes; bougies et mèches pour l'éclairage. Produits pharmaceutiques et vétérinaires; produits hygiéniques pour la médecine; substances diététiques à usage médical, aliments pour bébés; emplâtres, matériel pour pansements; matières pour plomber les dents et pour empreintes dentaires; désinfectants; produits pour la destruction des animaux

nuisibles; fongicides, herbicides. Métaux communs et leurs alliages, matériaux de construction métalliques; constructions transportables métalliques; matériaux métalliques pour les voies ferrées; câbles et fils métalliques non électriques; serrurerie et quincaillerie métalliques; tuyaux métalliques; coffres-forts; produits métalliques non compris dans d'autres classes; minerais. Machines et machines-outils; moteurs (à l'exception des moteurs pour véhicules terrestres); accouplements et organes de transmission (à l'exception de ceux pour véhicules terrestres); instruments agricoles autres qu ceux actionnés manuellement; couveuses pour les oeufs. Outils et instruments à main entraînés manuellement; coutellerie, fourchettes et cuillers; armes blanches; rasoirs. Appareils et instruments scientifiques, nautiques, géodésiques, photographiques, cinématographiques, optiques, de pesage, de mesurage, de signalisation, de contrôle (inspection), de secours (sauvetage) et d'enseignement; appareils et instruments pour la conduite, la distribution, la transformation, l'accumulation, le réglage ou la commande du courant électrique; appareils pour l'enregistrement, la transmission, la reproduction du son ou des images; supports d'enregistrement magnétiques, disques acoustiques; distributeurs automatiques et mécanismes pour appareils à prépaiement ; caisses enregistreuses, machines à calculer, équipement pour le traitement de l'information et les ordinateurs; extincteurs. Appareils et instruments chirurgicaux, médicaux, dentaires et vétérinaires, membres, yeux et dents artificiels; articles orthopédiques; matériel de suture. Appareils d'éclairage, de chauffage, de production de vapeur, de cuisson, de réfrigération, de séchage, de ventilation, de distribution d'eau et installations sanitaires. Véhicules; appareils de locomotion par terre, par air ou par eau. Arme à feu; munitions et projectiles; explosifs; feux d'artifice. Métaux précieux et leurs alliages et produits en ces matières ou en plaqués non compris dans d'autres classes; joaillerie, bijouterie, pierres précieuses; horlogerie et instruments chronométriques. Instruments de musique. Papier, cartons et produits en ces matières, non compris dans d'autres classes; produits de l'imprimerie; articles pour reliures; photographies; papeterie; adhésifs (matières collantes) pour la papeterie ou le ménage; matériel pour les artistes; pinceaux; machines à écrire et articles de bureau (à l'exception des meubles); matériel d'instruction ou d'enseignement (à l'exception des appareils); matières plastiques pour l'emballage (non comprises dans d'autres classes); caractères d'imprimerie; clichés. Caoutchouc, gutta-percha, gomme, amiante, mica et produits en ces matières non compris dans d'autres classes; produits en matières plastiques mi-ouvrées; matières à calfeutrer, à étouper et à isoler; tuyaux flexibles non métalliques. Cuir et imitations du cuir, produits en ces matières non compris dans d'autres classes; peaux d'animaux; malles et valises; parapluies, parasols et cannes; fouets et sellerie. Matériaux de construction non métalliques; tuyaux rigides non métalliques pour la construction; asphalte, poix et bitume; constructions transportables

non métalliques; monuments non métalliques. Meubles, glaces (miroirs), cadres; produits (non compris d'autres classes) en bois, liège, roseau, jonc, osier, corne, os, ivoire, baleine, écaille, ambre, nacre, écume de mer, succédanés de toutes ces matières ou en matières plastiques. Ustensiles et récipients pour le ménage ou la cuisine (ni en métaux précieux, ni en plaqué); peignes et éponges; brosses (à l'exception des pinceaux); matériaux pour la broserie; matériel de nettoyage; paille de fer; verre brut ou mi-ouvré (à l'exception du verre de construction); verrerie, porcelaine et faïence non compris dans d'autres classes. Cordes, ficelles, filets, tentes, bâches, voiles, sacs (non compris dans d'autres classes); matières de rembourrage (à l'exception de caoutchouc ou des matières plastiques); matières textiles fibreuses brutes. Fils à usage textile. Tissus et produits textiles non compris dans d'autres classes, couvertures de lit et de table. Vêtements, chaussures, chapellerie. Dentelles et broderies, rubans et lacets; boutons, crochets et oeillets, épingles et aiguilles; fleurs artificielles. Tapis, paillasons, nattes, linoléum et autres revêtements de sols; tentures murales non en matières textiles. Jeux, jouets; articles de gymnastique et de sport non compris dans d'autres classes; décorations pour arbres de Noël. Viande, poisson, volaille et gibier; extraits de viande; fruits et légumes conservés, séchés et cuits; gelées, confitures, compotes; oeufs, lait et produits laitiers; huiles et graisses comestibles. Café, thé, cacao, sucre, riz, tapioca, sagou, succédanés du café; farines et préparations faites de céréales, pain, pâtisserie et confiserie, glaces comestibles; miel, sirop de mélasse; levure, poudre pour faire lever; sel, moutarde; vinaigre, sauces (condiments); épices; glace à rafraîchir. Produits agricoles, horticoles, forestiers et graines, non compris dans d'autres classes; animaux vivants; fruits et légumes frais; semences, plantes et fleurs naturelles; aliments pour les animaux; malt. Bières; eaux minérales et gazeuses et autres boissons non alcooliques; boissons de fruits et jus de fruits; sirops et autres préparations pour faire des boissons. Boissons alcooliques (à l'exception des bières). Tabac; articles pour fumeurs; allumettes. Publicité; gestion des affaires commerciales; administration commerciales; travaux de bureau. Assurances; affaires financières; affaires monétaires; affaires immobilières. Construction; réparation; services d'installation. Télécommunications. Transport; emballage et entreposage de marchandises; organisation de voyages. Traitement de matériaux. Education; formation; divertissement; activités sportives et culturelles. Services scientifiques et technologique ainsi que services de recherches et de conception y relatifs; services d'analyses et de recherches industrielles; conception et développement d'ordinateurs et de logiciels; services juridiques. Services de restauration (alimentation); hébergement temporaire. Services médicaux; services vétérinaires; soins d'hygiène et de beauté pour êtres humains ou pour animaux; services d'agriculture, d'horticulture et de sylviculture. Services personnels et sociaux rendus par des tiers destinés à satisfaire les besoins des individus;

services de sécurité pour la protection des biens et des individus.

(111) 062099 (151) 07 Janvier 2002

(210) 020036

(732) ORASCOM TELECOM ALGERIE (SPA) OTA.  
11, Rue Yehia Belhayet, Hydra, Alger,  
ALGÉRIE



(511) 9, 38.

Cartes SIM, téléphone mobile, puces. Services de télécommunication.

(111) 062100 (151) 08 Janvier 2002

(210) 020037

(732) SNC PALAIS DU CAFES  
Zone de Dépôt Hamrouche Hamoudi  
Lot 28/06, Skikda, ALGERIE

### SI AMMAR

(511) 30.

Cafés.

(111) 062101 (151) 08 Janvier 2002

(210) 020039

(732) SNC PALAIS DU CAFES  
Zone de Dépôt Hamrouche Hamoudi  
Lot 28/06, Skikda, ALGERIE

### BABA AMMAR

(511) 30.

Cafés.

(111) 062102 (151) 08 Janvier 2002

(210) 020040

(732) SNC PALAIS DU CAFES  
Zone de Dépôt Hamrouche Hamoudi  
Lot 28/06, Skikda, ALGERIE

### BENT AMMAR

(511) 30.

Cafés.

(111) 062103

(151) 08 Janvier 2002

(210) 020041

(732) SNC PALAIS DU CAFES  
Zone de Dépôt Hamrouche Hamoudi  
Lot 28/06, Skikda, ALGERIE

### DADA AMMAR

(511) 30.

Cafés.

(111) 062104

(151) 08 Janvier 2002

(210) 020042

(732) SNC PALAIS DU CAFES  
Zone de Dépôt Hamrouche Hamoudi  
Lot 28/06, Skikda, ALGERIE

### cafés ammar

matkhti

el dar

(511) 30.

Cafés.

(111) 062105

(151) 08 Janvier 2002

(210) 020043

(732) SNC PALAIS DU CAFES  
Zone de Dépôt Hamrouche Hamoudi  
Lot 28/06, Skikda, ALGERIE

### KHALI AMMAR

(511) 30.

Cafés.

(111) 062106

(151) 08 Janvier 2002

(210) 020044

(732) SNC PALAIS DU CAFES  
Zone de Dépôt Hamrouche Hamoudi  
Lot 28/06, Skikda, ALGERIE

### OULDE AMMAR

(511) 30.

Cafés.

(111) 062107 (151) 08 Janvier 2002

(210) 020045

(732) SNC PALAIS DU CAFES  
Zone de Dépôt Hamrouche Hamoudi  
Lot 28/06, Skikda, ALGERIE

### SIDI AMMAR

(511) 30.  
Cafés.

(111) 062108 (151) 08 Janvier 2002

(210) 020046

(732) SNC PALAIS DU CAFES  
Zone de Dépôt Hamrouche Hamoudi  
Lot 28/06, Skikda, ALGERIE

### VAVA AMMAR

(511) 30.  
Cafés.

(111) 062109 (151) 08 Janvier 2002

(210) 020047

(732) SNC PALAIS DU CAFES  
Zone de Dépôt Hamrouche Hamoudi  
Lot 28/06, Skikda, ALGERIE

### ZIZI AMMAR

(511) 30.  
Cafés.

(111) 062110 (151) 08 Janvier 2002

(210) 020048

(732) SNC PALAIS DU CAFES  
Zone de Dépôt Hamrouche Hamoudi  
Lot 28/06, Skikda, ALGERIE

### DJEDDI AMMARR

(511) 30.  
Cafés.

(111) 062111 (151) 08 Janvier 2002

(210) 020049

(732) SNC PALAIS DU CAFES  
Zone de Dépôt Hamrouche Hamoudi  
Lot 28/06, Skikda, ALGERIE

### OMAR

(511) 30.  
Cafés.

(111) 062112 (151) 08 Janvier 2002

(210) 020050

(732) SNC PALAIS DU CAFES  
Zone de Dépôt Hamrouche Hamoudi  
Lot 28/06, Skikda, ALGERIE

### AMI AMMAR

(511) 30.  
Cafés.

(111) 062113 (151) 09 Janvier 2002

(210) 020053

(732) CNH GLOBAL N.V  
Une Société des Pays Bas  
World Trade Center Amsterdam Airport  
Schiphol Boulevard 217, 118 BH Schiphol  
Airport, PAYS BAS

(740) A. Boukrami



(511) 7, 12

Machines agricoles; équipement de moisson agricole, y compris les ramasseuses-presses de foin pour balles circulaires et rectangulaires, chariots pour mettre en meule les balles, têtes coupeuses pour moissonneuses- batteuses, moissonneuses de fourrage, machines à ventiler le fourrage, broyeurs et mélangeurs d'aliments, faucheuses, faucheuses conditionneuses, râteleuses à livraison latérale, râteleuses et faneuses rotatives, machines à faucher l'herbe en andin, et inverseurs d'andin, charrues, équipement de labour, semoirs de grain, planteuses, motoculteurs, herses, moteurs diesel pour les machines agricoles et leurs pièces de rechange, équipement à utiliser dans la construction, équipement pour retourner le sol et pour la sylviculture, à savoir, machines à poser les câbles, tranchoirs, chariots élévateurs à fourche, pelleuses, chargeurs, moteurs et pièces pour ceux-ci; transmissions pour machines et leurs pièces; pièces de moteurs mécaniques pour tracteurs; équipement de manutention y compris les épandeurs d'engrais, équipement pour

déplacer et transporter les balles, chariots et distributeurs et épandeur d'engrais et leurs pièces de rechange. Tracteurs agricoles et industriels et pièces de structure de ceux-ci; moteurs diesel pour tracteurs et leurs pièces de rechange; machines pour retourner le sol y compris les sarcloirs arrières et bulldozer; tracteur chargeurs-sarcloirs arrières; tracteurs chargeurs; moissonneuses autopropulsées, y compris les moissonneuses-batteuses, les moissonneuses de fourrage, machines à faucher l'herbe en andin et chariots pour balles; et chargeurs industriels.

(111) 062114 (151) 09 Janvier 2002

(210) 020054

(732) CNH GLOBAL N.V  
Une Société des Pays Bas  
World Trade Center Amsterdam Airport  
Schiphol Boulevard 217, 118 BH Schiphol  
Airport, PAYS BAS

(740) A. Boukrami

# CNH

(511) 7, 12.

Machines agricoles; équipement de moisson agricole, y compris les ramasseuses-presses de foin pour balles circulaires et rectangulaires, chariots pour mettre en meule les balles, têtes coupeuses pour moissonneuses-batteuses, moissonneuses de fourrage, machines à ventiler le fourrage, broyeurs et mélangeurs d'aliments, faucheuses, faucheuses conditionneuses, râteleuses à livraison latérale, râteleuses et faneuses rotatives, machines à faucher l'herbe en andin, et inverseurs d'andin, charrues, équipement de labour, semoirs de grain, planteuses, motoculteurs, herses, moteurs diesel pour les machines agricoles et leurs pièces de rechange, équipement à utiliser dans la construction, équipement pour retourner le sol et pour la sylviculture, à savoir, machines à poser les câbles, tranchoirs, chariots élévateurs à fourche, pelleteuses, chargeurs, moteurs et pièces pour ceux-ci; transmissions pour machines et leurs pièces; pièces de moteurs mécaniques pour tracteurs; équipement de manutention y compris les épandeurs d'engrais, équipement pour déplacer et transporter les balles, chariots et distributeurs et épandeur d'engrais et leurs pièces de rechange. Tracteurs agricoles et industriels et pièces de structure de ceux-ci; moteurs diesel pour tracteurs et leurs pièces de rechange; machines pour retourner le sol y compris les sarcloirs arrières et bulldozer; tracteur chargeurs-sarcloirs arrières; tracteurs chargeurs; moissonneuses autopropulsées, y compris les moissonneuses-batteuses, les moissonneuses de fourrage, machines à faucher l'herbe en andin et chariots pour balles; et chargeurs industriels.

(111) 062115

(151) 09 Janvier 2002

(210) 020055

(732) CAMPBELL FRANCE S.A.S.  
Le Paradou, Route de Carpentras, F-84130  
Le Pontet, FRANCE

(740) A. Boukrami

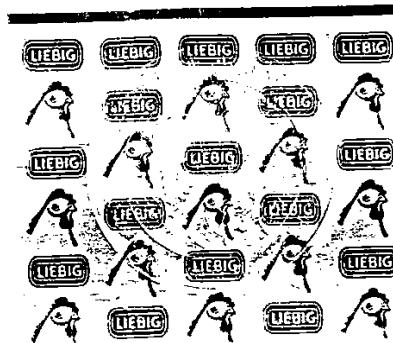

(511) 29, 30.

Viande, poisson, volaille et gibier, bouillons, extrait de viande, fruits et légumes conservés, séchés et cuits; gelées, confitures; œufs, lait et produits laitiers; huiles et graisses comestibles; sauces à salade; conserves. Café, thé, cacao, sucre, riz, tapioca, sagou, succédanés du café; farines et préparations faites de céréales, pain, pâtisserie et confiserie, glaces comestibles; miel, sirop de mélasse; levure, poudre pour faire lever; sel, moutarde, vinaigre, sauces (à l'exception de sauces à salade) épices, glace à rafraîchir.

(111) 062116

(151) 09 Janvier 2002

(210) 020056

(732) CAMPBELL FRANCE S.A.S.  
Le Paradou, Route de Carpentras, F-84130  
Le Pontet, FRANCE

(740) A. Boukrami



(511) 29, 30.

Viande, poisson volaille et gibier, bouillons, extrait de viande, fruits et légumes conservés, séchés et cuits; gelées, confitures; œufs, lait et produits laitiers; huiles et graisses comestibles; sauces à salade; conserves. Café, thé, cacao, sucre, riz, tapioca, sagou, succédanés du café; farines et préparations faites de



céréales, pain, pâtisserie et confiserie, glaces comestibles ; miel, sirop de classe ; levure, poudre pour faire lever ; sel, moutarde, vinaigre, sauces ( à l'exception de sauces à salade) épices, glace à rafraîchir.

(111) 062117 (151) 09 Janvier 2002

(210) 020057

(732) CAMPBELL FRANCE S.A.S.

Le Paradou, Route de Carpentras, F-84130  
Le Pontet, FRANCE

(740) A. Boukrami

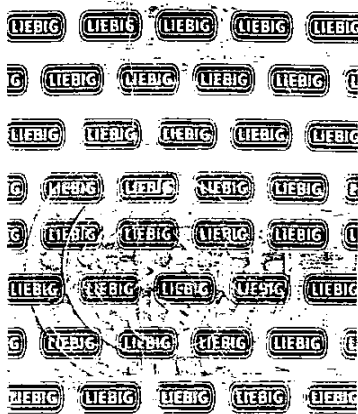

(511) 29, 30.

Viande, poisson volaille et gibier, bouillons, extrait de viande, fruits et légumes conservés, séchés et cuits ; gelées, confitures ; œufs, lait et produits laitiers ; huiles et graisses comestibles ; sauces à salade ; conserves. Café, thé, cacao, sucre, riz, tapioca, sagou, succédanés du café ; farines et préparations faites de céréales, pain, pâtisserie et confiserie, glaces comestibles ; miel, sirop de mélasse ; levure, poudre pour faire lever ; sel, moutarde, vinaigre, sauces ( à l'exception de sauces à salade) épices, glace à rafraîchir.

(111) 062118 (151) 25 Mars 2001

(210) 010645

(732) BERLITZ INVESTMENT CORPORATION  
300 Delaware Avenue, Suite 501 Wilmington,  
Delaware 19801 – 1622,  
ETATS-UNIS D'AMERIQUE

(740) Abu Ghazaleh Intellectual Property

# BERLITZ

(511) 9, 16, 35, 41, 42.

Appareils et instruments scientifiques, nautiques, géodésiques, électriques, photographiques, cinématogra-

phiques, optiques, de pesage, de mesurage, de signalisation, de contrôle (inspection), de secours (sauvetage) et d'enseignement. Appareils pour l'enregistrement, la transmission, la reproduction du son ou des images, supports d'enregistrement magnétiques, disques acoustiques distributeurs automatiques et mécanismes pour appareils à prépaïement, caisses enregistreuses, machines à calculer, équipement pour le traitement de l'information et les ordinateurs, extincteurs. Papier, carton et produits en ces matières, non compris dans l'autres classes, produits de l'imprimerie, articles pour reliure, photographies, papeterie, adhésifs (matières collantes) pour la papeterie ou le ménage, matériels pour les artistes, pinceaux, machines à écrire et articles de bureau (à l'exception des meubles), matériel d'instruction ou d'enseignement (à l'exception des appareils) matières plastiques pour l'emballage (non compris dans d'autres classes), cartes à jouer, caractères d'imprimerie, clichés. Services de franchisage, services de magasins pour la vente au détail et pour le recrutement des étudiants et tous les services de cette classe. Education, formation, divertissement, activités sportives et culturelles. Restauration (alimentation), hébergement temporaire, soins médicaux, d'hygiène et de beauté, services vétérinaires et d'agriculture, services juridiques, recherche scientifique et industrielle, programmation pour ordinateurs, services qui ne peuvent pas être rangés dans une autre classe.

(111) 062119 (151) 25 Mars 2001

(210) 010646

(732) BERLITZ INVESTMENT CORPORATION  
300 Delaware Avenue, Suite 501 Wilmington,  
Delaware 19801 – 1622,  
ETATS-UNIS D'AMERIQUE

(740) Abu Ghazaleh Intellectual Property

## BERLITZ METHOD

(511) 41.

Education, formation, divertissements, activités sportives et culturelles et tous les services de cette classe.

(111) 062120 (151) 25 Mars 2001

(210) 010647

(732) BERLITZ INVESTMENT CORPORATION  
300 Delaware Avenue, Suite 501 Wilmington,  
Delaware 19801 – 1622,  
ETATS-UNIS D'AMERIQUE

(740) Abu Ghazaleh Intellectual Property

## TOTAL IMMERSION

(511) 41.

Education, formation, divertissements, activités sportives et culturelles et tous les services de cette classe.

(111) 062121 (151) 10 Avril 2001

(210) 010741

(732) CANADA DRY CORPORATION LIMITED  
Townparks Industrial Estate, Athy, County  
Kildare, REPUBLIQUE D'IRLANDE

(740) M. Sator

## BRAVO

(511) 32.

Boissons non alcooliques et ingrédients pour préparer de telles boissons.

(111) 062122 (151) 14 Avril 2001

(210) 010772

(732) GEDIK TEKSTIL SANAYI VE TICARET  
LIMITED SIRKETI  
Merkez Mahallesi 24, Sokak 53/1, Baocylar,  
Istanbul, TURQUIE

(740) Abu-Ghazaleh Intellectual Property

## GOLFINO

(511) 25.

Vêtements, chaussures, chapellerie et tous les produits de cette classe.

(111) 062123 (151) 02 Juin 2001

(210) 011157

(732) ECHOSTAR INTERNATIONAL  
CORPORATION  
5701 S. Santa Fe Drive, Littleton, Colorado  
80120, ETATS-UNIS D'AMERIQUE

(740) Abu-Ghazaleh Intellectual Property

## HTS

(511) 9.

Récepteurs pour émissions de télévision retransmises par satellite, antennes, amplificateurs, convertisseurs de fréquence, appareils pour la réception et l'enregistrement de signaux, tableaux de commande, modulateurs, câbles de raccordement, encodeurs et décodeurs pour récepteurs d'émissions transmises par satellites et tous les produits de cette classe.

(111) 062124 (151) 09 Juin 2001

(210) 011184

(732) BADEL IMPORT EXPORT, S.L.  
C/Poeta Zorrilla 9, 03012 Alicante,  
ESPAGNE

(740) Abu-Ghazaleh Intellectual Property

Top Malizia Sport

(511) 3.

Préparations pour blanchir et autres substances pour lessiver, préparations pour nettoyer, polir, dégraisser et abraser, savons, parfumerie, huiles essentielles, cosmétiques, lotions pour les cheveux, dentifrices et tous les produits de cette classe.

(111) 062125 (151) 10 Juin 2001

(210) 011193

(732) LAPERCHE  
Société anonyme Française  
30, rue du Maréchal Foch, 80130 Friville  
Escarbotin, FRANCE

(740) M. Sator

LAPERCHE

(511) 6, 9.

Métaux communs et leurs alliages; matériaux de construction métalliques; constructions transportables métalliques; matériaux métalliques pour les voies ferrées, câbles et fils métalliques non électriques; serrurerie, clés, serrures métalliques autres qu'électriques, serrures pour véhicules (métalliques), quincaillerie métallique; tuyaux métalliques; coffres-forts, minerais. Appareils et instruments électriques et

électroniques de contrôle, équipements de verrouillage électriques et électroniques, équipement électronique de contrôle pour l'équipement de sas de sécurité; équipement pour l'identification des personnes, cartes magnétiques d'identification; appareils et instruments scientifiques (autres qu'à usage médical), nautiques, géodésiques, appareils et instruments pour la conduite, la distribution, la transformation, l'accumulation, le réglage ou la commande du courant électrique, appareils et instruments photographiques, cinématographiques, optiques, de pesage, de mesurage, de signalisation, de contrôle (inspection), de secours (sauvetage) et d'enseignement; appareils pour l'enregistrement, la transmission ou la reproduction du son ou des images; supports d'enregistrements magnétiques, disques acoustiques; distributeurs automatiques et mécanismes pour appareils à prépaiement; caisses enregistreuses, machines à calculer, appareils pour le traitement de l'information, ordinateurs; extincteurs.

(111) 062126 (151) 14 Août 2001

(210) 011624

(732) LICENSING EXECUTIVES SOCIETY  
(U.S.A and Canada), Inc.  
1800 Diagonal Road, Suite 280, Alexandria,  
Virginia 22314, ETATS-UNIS D'AMÉRIQUE

(740) Abu-Ghazaleh Intellectual Property

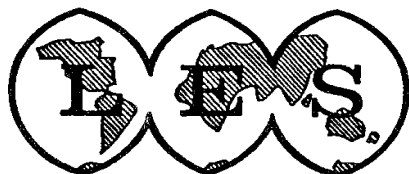

(511) 16, 41, 42.

Papier, carton et produits en ces matières, non compris dans d'autres classes, produits de l'imprimerie, articles pour reliures, photographies, papeterie, adhésifs (matières collantes), pour la papeterie ou le ménage, matériel pour les artistes, pinceaux machines à écrire et articles de bureau (à l'exception des meubles), matériel d'instruction ou d'enseignement (à l'exception des appareils) matières plastiques pour l'emballage (non comprises dans d'autres classes), cartes à jouer, caractères d'imprimerie, clichés et tous les produits de cette classe. Education, formation divertissement, activités sportives et culturelles et tous les services de cette classe. Restauration (alimentation), hébergement temporaire, soins médicaux d'hygiène et de beauté, services vétérinaires et d'agriculture, services juridiques, recherche scientifique et industrielle, programmation pour ordinateurs, services qui ne peuvent pas être rangés dans une autre classe et tous les services de cette classe.

(111) 062127

(151) 14 Août 2001

(210) 011625

(732) LICENSING EXECUTIVES SOCIETY  
(U.S.A and Canada), Inc.  
1800 Diagonal Road, Suite 280, Alexandria,  
Virginia 22314, ETATS-UNIS D'AMÉRIQUE

(740) Abu-Ghazaleh Intellectual Property

# LES

(511) 16, 41, 42.

Papier, carton et produits en ces matières, non compris dans d'autres classes, produits de l'imprimerie, articles pour reliures, photographies, papeterie, adhésifs (matières collantes), pour la papeterie ou le ménage, matériel pour les artistes, pinceaux, machines à écrire et articles de bureau (à l'exception des meubles), matériel d'instruction ou d'enseignement (à l'exception des appareils) matières plastiques pour l'emballage (non comprises dans d'autres classes), cartes à jouer, caractères d'imprimerie, clichés et tous les produits de cette classe. Education, formation, divertissement, activités sportives et culturelles et tous les services de cette classe. Restauration (alimentation), hébergement temporaire, soins médicaux d'hygiène et de beauté, services vétérinaires et d'agriculture, services juridiques, recherche scientifique et industrielle, programmation pour ordinateurs, services qui ne peuvent pas être rangés dans une autre classe et tous les services de cette classe.

(111) 062128

(151) 14 Août 2001

(210) 011626

(732) LICENSING EXECUTIVES SOCIETY  
(U.S.A and Canada), Inc.  
1800 Diagonal Road, Suite 280, Alexandria,  
Virginia 22314, ETATS-UNIS D'AMÉRIQUE

(740) Abu-Ghazaleh Intellectual Property

# LES NOUVELLES

(511) 16, 41, 42.

Papier, carton et produits en ces matières, non compris dans d'autres classes, produits de l'imprimerie, articles pour reliures, photographies, papeterie, adhésifs (matières collantes), pour la papeterie ou le ménage, matériel pour les artistes, pinceaux, machines à écrire et articles de bureau (à l'exception des meubles), matériel d'instruction ou

d'enseignement (à l'exception des appareils) matières plastiques pour l'emballage ( non comprises dans d'autres classes), cartes à jouer, caractères d'imprimerie, clichés et tous les produits de cette classe. Education, formation, divertissement, activités sportives et culturelles et tous les services de cette classe. Restauration (alimentation), hébergement temporaire, soins médicaux d'hygiène et de beauté, services vétérinaires et d'agriculture, services juridiques, recherche scientifique et industrielle, programmation pour ordinateurs, services qui ne peuvent pas être rangés dans une autre classe et tous les services de cette classe.

(111) 062129 (151) 14 Août 2001

(210) 011629

(732) CHAMBRE DE COMMERCE  
INTERNATIONALE  
International Chamber of Commerce  
38 Cours Albert 1er, 75008 Paris,  
FRANCE

(740) Abu-Ghazaleh Intellectual Property

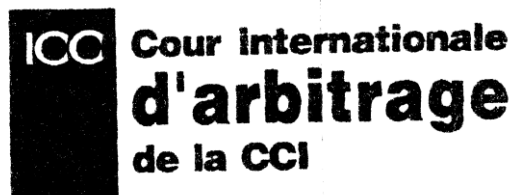

(511) 9, 16, 41, 42.

Programmes et logiciels informatiques, publications sous forme numérique, tous enregistrés sur supports de données ou fournis en ligne à partir de bases de données ou sur internet. Produits de l'imprimerie, publications, matériel d'instruction ou d'enseignement. Edition de livres, journaux et textes, organisation et conduite de séminaires, colloques, conférences et congrès, éducation et formation concernant le règlement des différends, fourniture des informations concernant les services précités. Services juridiques, services concernant le règlement des différends, services ADR, arbitrage, conciliation, médiation, référé pré-arbitral, nomination des arbitres et expertise, fourniture de chaque des services précités en ligne, édition de textes, création et suivi des sites web, location de temps d'accès à un serveur de base de données.

(111) 062130 (151) 25 Septembre 2001

(210) 011857

(732) VSL PHARMACEUTICALS, INC,  
800 South Frederick Avenue, Gaithersburg, MD  
20877, ETATS-UNIS D'AMERIQUE

(740) Abu-Ghazaleh Intellectual Property

**VSL#3**

(511) 5.

Produits pharmaceutiques, vétérinaires et hygiéniques, substances diététiques à usage médical, aliments pour bébés, produits nutritionnels.

(111) 062131

(151) 28 Octobre 2001

(210) 012049

(732) HOLT'S COMPANY  
12270 Townsend Road, Philadelphia, PA 19154  
ETATS UNIS D'AMÉRIQUE

(740) Abu-Ghazaleh Intellectual Property

**ASHTON**

(511) 34.

Cigares et autres produits de tabac.

(111) 062132

(151) 28 Octobre 2001

(210) 012050

(732) ZETA ESPACIAL S.A  
Avda Las Olimpiadas s/n Poligono Industrial  
"Can Rosés" 08191 Rubi (Barcelona),  
ESPAGNE

(740) Abu-Ghazaleh Intellectual Property

**OLRAIT**

(511) 30.

Confiseries, notamment les bonbons carbonés, sucettes et chewing-gums.

(111) 062133

(151) 28 Octobre 2001

(210) 012051

(732) ZETA ESPACIAL S.A  
Avda Las Olimpiadas s/n Poligono Industrial  
"Can Rosés" 08191 Rubi (Barcelona)  
ESPAGNE

(740) Abu-Ghazaleh Intellectual Property



(511) 30.

Confiseries, notamment les bonbons carbonés, sucettes et chewing-gums.

(111) 062134

(151) 28 Octobre 2001

(210) 012055

(732) JAPAN TOBACCO INC.

2-2-1 Toranomon., Minato-ku, Tokyo,  
JAPON

(740) Abu-Ghazaleh Intellectual Property



(511) 34.

Tabac brut ou manufacturé, articles pour fumeurs et allumettes.

(111) 062135

(151) 28 Octobre 2001

(210) 012056

(732) JAPAN TOBACCO INC.

2-2-1 Toranomon., Minato-ku, Tokyo,  
JAPON

(740) Abu-Ghazaleh Intellectual Property



(511) 34.

Tabac brut ou manufacturé, articles pour fumeurs et allumettes.

(111) 062136

(151) 25 Novembre 2001

(210) 012223

(732) HONDA GIKEN KOGYO K.K

1-1, 2- Chome, Minami-aoyama, Minato-Ku,  
Tokyo, JAPON

(740) Abu-Ghazaleh Intellectual Property

## QUINTET

(511) 12.

Véhicules, appareils de locomotion par terre, par air ou par eau et pièces et accessoires pour ceux-ci.

(111) 062137

(151) 15 Décembre 2001

(210) 012361

(732) MEDERER GMBH

Oststrasse 94, D-90763 Fuerth,  
REPUBLIQUE FEDERALE D'ALLEMAGNE

(740) Abu-Ghazaleh Intellectual Property

## TROLLI

(511) 30.

Confiseries et bonbons préparés de mousse de sucre et/ou de gomme de fruit et/ou de gelée et/ou de réglisse.

(111) 062138

(151) 31 Décembre 2001

(210) 012459

(732) NETLON LIMITED

Kelly Street, Mill Hill, Blackburn, BB2 4PJ,  
GRANDE BRETAGNE

(740) Abu-Ghazaleh Intellectual Property

## قتلى ن

(511) 16, 22.

Matières d'emballage et d'empaquetage, filets et ouvrages en filets, y compris les filets et ouvrages en filet pour l'agriculture et l'horticulture.



(111) 062139 (151) 05 Janvier 2002

(210) 020013

(732) MARS, INCORPORATED  
6885 Elm Street McLean, Virginia 22101-3883  
ETATS-UNIS D'AMERIQUE

(740) A. Boukrami

**MILKY WAY**

**ملاي واي**

(511) 30.

Café, thé, cacao, sucre, riz et produits du riz, succédanés du café, céréales et préparations de céréales; pain, biscuits, gâteaux, pâte, pâtisserie, candi, barres de candi, barres de muesli, chocolat et produits du chocolat, chocolat pour boisson, confiserie non médicamenteuse, glaces comestibles, crèmes glacées et confiserie surgelées; arômes pour boissons; collations et repas et constituants pour faire des repas, cookies, pain, biscuits, gâteaux, pâte, pâtisserie; sauces, tous compris dans cette classe.

(111) 062140 (151) 05 Janvier 2002

(210) 020014

(732) MARS, INCORPORATED  
6885 Elm Street McLean, Virginia 22101-3883  
ETATS-UNIS D'AMERIQUE

(740) A. Boukrami

**MARS**

**مارس**

(511) 30.

Café, thé, cacao, sucre, riz et produits du riz, succédanés du café, céréales et préparations de céréales; pain, biscuits, gâteaux, pâte, pâtisserie, candi, barres de candi, barres de muesli, chocolat et produits du chocolat, chocolat pour boisson, confiserie non médicamenteuse, glaces comestibles, crèmes glacées et confiserie surgelées; arômes pour boissons; collations et repas et constituants pour faire des repas, cookies, pain, biscuits, gâteaux, pâte, pâtisserie; sauces, tous compris dans cette classe.

(111) 062141 (151) 05 Janvier 2002

(210) 020015

(732) MARS, INCORPORATED  
6885 Elm Street McLean, Virginia 22101-3883  
ETATS-UNIS D'AMERIQUE

(740) A. Boukrami

**BOUNTY**

**باونتي**

(511) 30.

Café, thé, cacao, sucre, riz et produits du riz, succédanés du café, céréales et préparations de céréales; pain, biscuits, gâteaux, pâte, pâtisserie, candi, barres de candi, barres de muesli, chocolat et produits du chocolat, chocolat pour boisson, confiserie non médicamenteuse, glaces comestibles, crèmes glacées et confiserie surgelées; arômes pour boissons; collations et repas et constituants pour faire des repas, cookies, pain, biscuits, gâteaux, pâte, pâtisserie; sauces, tous compris dans cette classe.

(111) 062142 (151) 05 Janvier 2002

(210) 020016

(732) MARS, INCORPORATED  
6885 Elm Street McLean, Virginia 22101-3883  
ETATS-UNIS D'AMERIQUE

(740) A. Boukrami

**SNICKERS**

**سنيكرس**

(511) 30.

Café, thé, cacao, sucre, riz et produits du riz, succédanés du café, céréales et préparations de céréales; pain, biscuits, gâteaux, pâte, pâtisserie, candi, barres de candi, barres de muesli, chocolat et produits du chocolat, chocolat pour boisson, confiserie non médicamenteuse, glaces comestibles, crèmes glacées et confiserie surgelées; arômes pour boissons; collations et repas et constituants pour faire des repas, cookies, pain, biscuits, gâteaux, pâte, pâtisserie; sauces, tous compris dans cette classe.

(111) 062143 (151) 05 Janvier 2002

(210) 020017

(732) RESEARCH AND DEVELOPMENT PTY.LTD.  
Société australienne,  
The Philips Building, Level 14,  
15 Blue Street, North Sydney, N.S.W. 2060  
AUSTRALIE

(740) A. Hocine

**WARMAN**

(511) 7.

Machines et machines-outils; équipements de fraisage, valves, pompes, y compris pompes à coulis, à solutions et à haute pression, pièces de, et garnitures et accessoires pour tous les produits précités ; et tous autres produits compris dans la classe 7.

(111) 062144 (151) 06 Janvier 2002

(210) 020032

(732) Monsieur BOUTELDJA Hocine  
Lot n° 110 (E) Baraki, Alger, ALGÉRIE



(511) 3.

Préparations pour blanchir et autres substances pour lessiver; préparations pour nettoyer, polir, dégraisser et abraser; savons; parfumerie, huiles essentielles, cosmétiques, lotions pour les cheveux; dentifrices.

(111) 062145 (151) 09 Janvier 2002

(210) 020052

(732) BIFA BISKUVI VE GIDA SANAYI ANONIM  
SIRKETI  
Eregli Yolu Uzeri, Karaman,  
TURQUIE

(740) A. Boukrami



(511) 30.

Biscuits, crackers, gaufrettes, chocolats, gâteaux, pâtes pour gâteaux, gomme à mâcher, bonbons, barres de chocolat et noisette, purée de noisette avec du cacao, pâte de guimauve, produits couverts de chocolat et des sucreries, amuses gueules à base de maïs, crème à base de cacao ainsi que tous les produits compris dans cette classe.

(111) 062146

(151) 09 Janvier 2002

(210) 020064

(732) SARL LABO NEDJMA  
Lotissement 4, Lot n° 11 Douera, Alger,  
ALGERIE

(740) M. Zizine

**EXTRA-DOUCEUR**

(511) 3.

Préparations pour blanchir et autres substances pour lessiver; préparations pour nettoyer, polir, dégraisser et abraser; savons; parfumerie, huiles essentielles, cosmétiques, lotions pour les cheveux; dentifrices.

(111) 062147

(151) 09 Janvier 2002

(210) 020065

(732) SARL LABO NEDJMA  
Lotissement 4, Lot n° 11 Douera, Alger,  
ALGERIE

(740) M. Zizine

**PRINCESSE LOLITA**

(511) 3.

Préparations pour blanchir et autres substances pour lessiver; préparations pour nettoyer, polir, dégraisser et abraser; savons; parfumerie, huiles essentielles, cosmétiques, lotions pour les cheveux; dentifrices.

(111) 62148

(151) 09 Janvier 2002

(210) 020066

(732) SARL LABO NEDJMA  
Lotissement 4, Lot n° 11 Douera, Alger,  
ALGERIE

(740) M. Zizine

**ALTESSE LOLITA**

(511) 3.

Préparations pour blanchir et autres substances pour lessiver; préparations pour nettoyer, polir, dégraisser et abraser; savons; parfumerie, huiles essentielles, cosmétiques, lotions pour les cheveux; dentifrices.

(111) 062149 (151) 09 Janvier 2002

(210) 020067

(732) SARL LABO NEDJMA  
Lotissement 4, Lot n° 11 Douera, Alger,  
ALGERIE

(740) M. Zizine

**G H**

(511) 3.

Préparations pour blanchir et autres substances pour lessiver; préparations pour nettoyer, polir, dégraisser et abraser; savons; parfumerie, huiles essentielles, cosmétiques, lotions pour les cheveux; dentifrices.

(111) 062150 (151) 09 Janvier 2002

(210) 020069

(732) CEVA SANTE ANIMALE  
Zone Industrielle la Ballastière, 33500, Libourne,  
FRANCE

(740) M. Zizine

**D A L B E N**

(511) 5.

Produits vétérinaires.

(111) 062151 (151) 09 Janvier 2002

(210) 020070

(732) NSK LTD  
Société Japonaise  
6-3 Osaki, 1-Chome Shinagawa-Ku, Tokyo,  
JAPON

(740) M. Zizine

**NSK**

(511) 7.

Roulements à billes et à rouleaux; paliers à chapeau ; pièces de machines textiles.

(111) 062152 (151) 12 Janvier 2002

(210) 020071

(732) Monsieur ZERRI Khelifa  
04, rue Djouadi Abderrahmane, Alger,  
ALGERIE

**DONALDO**

(511) 30.

Confiserie.

(111) 062153 (151) 14 Janvier 2002

(210) 020077

(732) Monsieur KADRI Abdelhalim  
Zone Industrielle, Ben Boulaid BP 128, 0900  
Blida, ALGERIE

*Palace*

(511) 11.

Lampadaires et autre produit de la classe 11.

(111) 062154 (151) 15 Janvier 2002

(210) 020078

(732) Monsieur HERDA Boualem  
02, Rue Bedidi Bachir Rais Hamidou,  
ALGER

**B U L B O**

(511) 16.

Couches pour bébés en papier ou en cellulose.

(111) 062155 (151) 15 Janvier 2002

(210) 020080

(732) KRONOS TITAN A/S  
1600 Fredrikstad,  
NORVEGE

(740) M. Sator



(511) 1, 2, 5.

Produits chimiques pour l'industrie; composés de titane; blanc de titane; produits contenant du titane. Couleurs et peintures pour les bâtiments ; pigments; peintures anti-rouille, peintures anti-corrosives; peintures sous-marines, huiles, diluants, siccatifs et produits entrant dans la composition des couleurs et peintures; laques, cires, encaustiques; colles, mastics, vernis et accessoires, produits à base de cellulose; matières plastiques. Produits pharmaceutiques et médicaux.

(111) 062156 (151) 15 Janvier 2002

(210) 020082

(732) JALLATTE S.A  
30170 Saint-Hippolyte-du Fort,  
FRANCE

(740) M. Sator

# JALLATTE

(511) 9, 25.

Vêtements et chaussures en tous genres, y compris de protection et de sécurité.

(111) 062157 (151) 15 Janvier 2002

(210) 020083

(732) PHILIP MORRIS PRODUCTS INC.,  
Société organisée et existant selon les lois de  
l'Etat de Virginie  
3601 Commerce Road, Richmond, Virginie  
23234, ETATS-UNIS D'AMERIQUE

(740) M. Sator



(511) 9, 41.

Appareils et instruments scientifiques, nautiques, géodésiques, électriques, photographiques, cinématographiques, optiques, de pesage, de mesurage, de signalisation, de contrôle (inspection), de secours (sauvetage) et d'enseignement; appareils pour l'enregistrement, la transmission, la reproduction du son ou des images; supports d'enregistrement magnétiques,

disques acoustiques; distributeurs automatiques et mécanismes pour appareils à préparation; caisses enregistreuses, machines à calculer, ordinateurs, équipement pour le traitement de l'information et les ordinateurs; extincteurs enregistreurs et lecteurs de cassettes, appareils de radio portables, lecteurs de disques compact, disques, cassettes et disques compact. Éducation et divertissement.

(111) 062158

(151) 16 Janvier 2002

(210) 020088

(732) DETERGENT TOUT NET  
Cité Boushaki A Villa n° 18 Bab Ezzouar Alger,  
ALGERIE

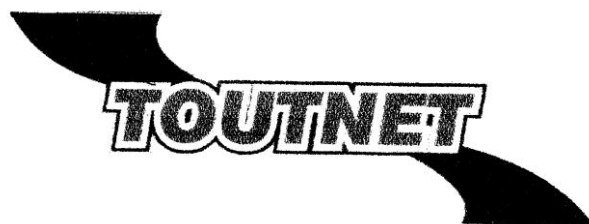

(511) 3.

Préparation pour blanchir et autres substances pour lessiver préparation pour nettoyer, polir, dégraisser et abraser, savons parfumerie, huiles essentielles, cosmétiques, lotions pour les cheveux, dentifrices.

(111) 062159

(151) 16 Janvier 2002

(210) 020089

(732) SARL ESSENBOULA EL IFRIQUIA  
Cité Bara Lakhdar Villa n° 1 Guelma,  
ALGERIE

## B A H I A

(511) 30.

Pâte alimentaire.

(111) 062160

(151) 16 Janvier 2002

(210) 020090

(732) Monsieur KETTAB Tewfik  
Douzi III CIDEX  
Bab Ezzouar, n° 1 BP 11, Alger, ALGÉRIE



(511) 30.

Epices, café, thé, cacao, sucre, riz, sagou, succédanés du café, farine et préparations, faite de céréales, pain, pâtisserie et confiserie, glaces, comestibles, miel, sirop de mélasse, levure, poudre pour faire lever, sel, moutarde, vinaigre, sauces (condiments), glaces à rafraîchir.

(111) 062161 (151) 16 Janvier 2002

(210) 020091

(732) E.R. SQUIBB & SONS, L.L.C  
Société à responsabilité limitée de l'Etat de Delaware, Lawrenceville-Princeton Road, Princeton, New Jersey 08540  
ETATS-UNIS D'AMERIQUE

(740) M. Sator

## CAPOZIDE

(511) 5.

Préparations médicinales pour le traitement des maladies et troubles cardio-vasculaires.

(111) 062162 (151) 16 Janvier 2002

(210) 020092

(732) E.R. SQUIBB & SONS, L.L.C  
Société à responsabilité limitée de l'Etat de Delaware, Lawrenceville-Princeton Road, Princeton, New Jersey 08540  
ETATS-UNIS D'AMERIQUE

(740) M. Sator

## AZATAM

(511) 5.

Préparations anti-bactériennes, antibiotiques et anti-infectieuses.

(111) 062163 (151) 16 Janvier 2002

(210) 020093

(732) E.R. SQUIBB & SONS, L.L.C  
Société à responsabilité limitée de l'Etat de Delaware, Lawrenceville-Princeton Road, Princeton, New Jersey 08540  
ETATS-UNIS D'AMERIQUE

(740) M. Sator

## AZACTAM

(511) 5.

Préparations anti-bactériennes, antibiotiques et anti-infectieuses.

(111) 062164

(151) 16 Janvier 2002

(210) 020095

(732) PHARMACIA AB  
S.P.A  
S-112 87 Stockholm SUEDE

(740) M. Sator

## PHARMACIA

(511) 1, 3, 5, 9, 10, 16, 35, 36, 41, 42.

Produits chimiques destinés à l'industrie, aux sciences, à la photographie, ainsi qu'à l'agriculture, l'horticulture et la sylviculture ; résines artificielles à l'état brut, matières plastiques à l'état brut ; engrais pour les terres ; compositions extinctrices ; préparations pour la trempe et la soudure des métaux ; produits chimiques destinés à conserver les aliments ; matières tannantes ; adhésifs (matières collantes) destinés à l'industrie. Préparations pour blanchir et autres substances pour lessiver ; préparations pour nettoyer, polir, dégraisser et abraser ; savons ; parfumerie, huiles essentielles, cosmétiques, lotions pour les cheveux ; dentifrices. Produits pharmaceutiques, vétérinaires et hygiéniques ; substances diététiques à usage médical, aliments pour bébés ; emplâtres, matériel pour pansements ; matières pour plomber les dents et pour empreintes dentaires ; désinfectants ; produits pour la destruction des animaux nuisibles ; fongicides, herbicides. Appareils et instruments scientifiques, nautiques, géodésiques, électriques, photographiques, cinématographiques, optiques, de pesage, de mesurage, de signalisation, de contrôle (inspection), de secours (sauvetage) et d'enseignement ; appareils pour l'enregistrement, la transmission, la reproduction du son ou des images ; supports d'enregistrement magnétiques, disques acoustiques ; distributeurs automatiques et mécanismes pour appareils à prépaiement ; caisses enregistreuses, machines à calculer, équipement pour le traitement de l'information ; extincteurs. Appareils et instruments chirurgicaux, médicaux, dentaires et vétérinaires, membres, yeux et dents artificiels, articles orthopédiques ; matériel de suture. Papier, carton et produits en ces matières, non compris dans d'autres classes ; produits de l'imprimerie ; articles pour reliures ; photographies ; papeterie ; adhésifs pour le papeterie ou le ménage ; matériel pour les artistes ;



pinceaux ; machines à écrire et articles de bureau (à l'exception des meubles) ; matériel d'instruction ou d'enseignement (à l'exception des appareils) ; matières plastiques pour l'emballage (non comprises dans d'autres classes) ; cartes à jouer ; caractères d'imprimerie ; clichés. Publicité ; gestion des affaires commerciales ; administration commerciale ; travaux de bureau. Assurances ; affaires financières ; affaires monétaires ; affaires immobilières. Education ; formation ; divertissement ; activités sportives et culturelles. Services des soins médicaux ; recherche et développement scientifique et industrielle pour les préparations et substances pharmaceutiques ; services vétérinaires et des soins animaux ; fournissant l'information au sujet de médecine par réseau d'ordinateur mondiale.

(111) 062165 (151) 16 Janvier 2002

(210) 020096

(732) SOCIETE NATIONALE DES TABACS ET ALLUMETTES SNTA SPA 40 Rue Hocine Noureddine, Belouizdad, Alger, ALGERIE



(511) 34.

Tabac à marcher en sachets.

(111) 062166 (151) 19 Janvier 2002

(210) 020097

(732) SARL HAMIDI KABYLIA 02, Rue Chafai Ahmed, Tizi-Ouzou, ALGERIE



(511) 32.

Jus.

(111) 062167

(151) 19 Janvier 2002

(210) 020099

(732) UCB PHARMA SA S.A, 21, Rue de Neuilly, 92003 Nanterre, FRANCE

(740) A. Boukrami

## APHILAN

(511) 5.

Produits pharmaceutiques spéciaux ou non, objets de pansements, désinfectants, produits vétérinaires.

(111) 062168

(151) 19 Janvier 2002

(210) 020100

(732) THE GOODYEAR TIRE & RUBBER COMPANY 1144 East Market Street, Akron, Comte de Summit, Etat d'Ohio, 44316-0001, ETATS-UNIS D'AMERIQUE

(740) A. Boukrami

## TERRA-TIRE

(511) 12.

Bandages pneumatiques pour roues.

(111) 062169

(151) 19 Janvier 2002

(210) 020101

(732) PIONEER KABUSHIKI KAISHA (faisant également commerce sous le nom de : Pioneer Corporation) 4-1, Meguro 1-chome, Meguro-ku, Tokyo, JAPON

(740) A. Boukrami

## PIONEER

(511) 9.

Appareils et instruments scientifiques, nautiques, géodésiques, électriques, (y compris la T.S.F), photographiques, cinématographiques, optiques, de pesage, de mesurage, de signalisation, de contrôle (inspection), de secours (sauvetage) et d'enseignement,

appareils automatiques déclenchés par l'introduction d'une pièce de monnaie ou d'un jeton, machines parlantes ; caisses enregistreuses, machines à calculer, appareils extincteurs.

(111) 062170 (151) 19 Janvier 2002

(210) 020102

(732) PIONEER KABUSHIKI KAISHA  
(faisant également commerce sous le nom de :  
Pioneer Corporation)  
4-1, Meguro 1-chome, Meguro-ku, Tokyo,  
JAPON

(740) A. Boukrami



(511) 9.

Appareils et instruments scientifiques, nautiques, géodésiques, électriques, (y compris la T.S.F), photographiques, cinématographiques, optiques, de pesage, de mesurage, de signalisation, de contrôle (inspection), de secours (sauvetage) et d'enseignement, appareils automatiques déclenchés par l'introduction d'une pièce de monnaie ou d'un jeton, machines parlantes ; caisses enregistreuses, machines à calculer, appareils extincteurs.

(111) 062171 (151) 19 Janvier 2002

(210) 020103

(732) TERUMO KABUSHIKI KAISHA  
(Faisant aussi commerce sous le nom de  
Terumo Corporation)  
44-1, 2- Chome, Hatagaya, Shibuya-ku,  
Tokyo, JAPON.

(740) A. Hocine

**VENOJECT**

(511) 10.

Instruments et appareils chirurgicaux, médicaux dentaires, vétérinaires et leurs parties et accessoires, seringues et aiguilles, dispositifs pour recueillir le sang sous vide.

(111) 062172 (151) 20 Janvier 2002

(210) 020104

(732) THE COCA-COLA COMPANY

Société organisée et existante selon les lois de l'Etat de Delaware, 310 North Avenue, N.W., Ville d'Atlanta, Etat de Georgia 30313, ETATS-UNIS D'AMERIQUE

(740) M. Zizine

(511) 32.

Boissons, bière, ale et porter, eaux minérales et gazeuses et autres boissons non alcooliques, sirops, produits concentrés et autres préparations pour faire des boissons.

(111) 062173 (151) 20 Janvier 2002

(210) 020105

(732) THE COCA-COLA COMPANY  
Société organisée et existante selon les lois de l'Etat de Delaware, 310 North Avenue, N.W., Ville d'Atlanta, Etat de Georgia 30313, ETATS-UNIS D'AMERIQUE

(740) M. Zizine

**FINLEY**

(511) 32.

Bière, ale et porter, eaux minérales et gazeuses et autres boissons non alcooliques, sirops, et autres préparation pour faire des boissons.

(111) 062174 (151) 20 Janvier 2002

(210) 020106

(732) LABO NEDJMA  
Lotissement 4, Lot N° 11, Douera,  
Alger, ALGERIE

(740) M. Zizine

**DOUCEUR**

(511) 3.

Préparations pour blanchir et autres substances pour lessiver ; préparations pour nettoyer, polir, dégraisser et abraser ; savons ; parfumerie, huiles essentielles, cosmétiques, lotions pour les cheveux, dentifrices.

(111) 062175 (151) 20 Janvier 2002

(210) 020107

(732) LABO NEDJMA  
Lotissement 4, Lot N° 11, Douera,  
Alger, ALGERIE

(740) M. Zizine

## PACIFIC

(511) 3.

Préparations pour blanchir et autres substances pour lessiver ; préparations pour nettoyer, polir, dégraisser et abraser ; savons ; parfumerie, huiles essentielles, cosmétiques, lotions pour les cheveux, dentifrices.

(111) 062176 (151) 20 Janvier 2002

(210) 020108

(732) LABO NEDJMA  
Lotissement 4, Lot N° 11 Douera,  
Alger, ALGERIE

(740) M. Zizine

## DAKKAR NOIR

(511) 3.

Préparations pour blanchir et autres substances pour lessiver ; préparations pour nettoyer, polir, dégraisser et abraser ; savons ; parfumerie, huiles essentielles, cosmétiques, lotions pour les cheveux, dentifrices.

(111) 062177 (151) 20 Janvier 2002

(210) 020109

(732) LABO NEDJMA  
Lotissement 4, Lot N° 11 Douera,  
Alger, ALGERIE

(740) M. Zizine

## AMOUR DE PRINCESSE

(511) 3.

Préparations pour blanchir et autres substances pour lessiver ; préparations pour nettoyer, polir, dégraisser et abraser ; savons ; parfumerie, huiles essentielles, cosmétiques, lotions pour les cheveux, dentifrices.

(111) 062178 (151) 20 Janvier 2002

(210) 020110

(732) LABO NEDJMA

Lotissement 4, Lot N° 11 Douera,  
Alger, ALGERIE

(740) M. Zizine

## ATLANTIC

(511) 3.

Préparations pour blanchir et autres substances pour lessiver ; préparations pour nettoyer, polir, dégraisser et abraser ; savons ; parfumerie, huiles essentielles, cosmétiques, lotions pour les cheveux, dentifrices.

(111) 062179 (151) 20 Janvier 2002

(210) 020111

(732) PARKE, DAVIS & COMPANY  
Une société organisée sous les lois de l'Etat du Michigan, 201 Tabor Road, Morris Plains,  
New Jersey 07950,  
ETATS-UNIS D'AMERIQUE

(740) A. Boukrami

## NPCAPS

(511) 5.

Capsules vides pour produits médicamenteux pharmaceutiques.

(111) 062180 (151) 21 Janvier 2002

(210) 020112

(732) SCHNEIDER ELECTRIC INDUSTRIES S.A  
89, Boulevard Franklin Roosevelt  
F-92500, Rueil Malmaison, FRANCE

(740) A. Mamoun

## MERLIN GERIN

(511) 9.

Appareils et instruments scientifiques, nautiques, électriques, électroniques, optiques, de mesurage, de signalisation, de contrôle de secours, machines à calculer, interrupteurs, transformateurs, tableaux électriques.

(111) 062181 (151) 21 Janvier 2002

(210) 020113

(732) Monsieur RANDJI Salah  
Cite Larocade, M'Sila, ALGERIE



(511) 30.  
Café.

(111) 062182 (151) 21 Janvier 2002

(210) 020114

(732) Monsieur RANDJI Salah  
Cite Larocade, M'Sila, ALGERIE



(511) 30.  
Café.

(111) 062183 (151) 21 Janvier 2002

(210) 020115

(732) Monsieur GASMI Abdelmalek  
109 Allé des Bois Ben Omar Kouba, Alger,  
ALGERIE



(511) 25.  
Vêtements, chaussures, chapellerie.

(111) 062184 (151) 21 Janvier 2002

(210) 020116

(732) SARL MALUXE  
Zone Industrielle Kaidi Lot n° 50  
Bordj El Kiffan, Alger, Algérie

## SARA

(511) 29.  
Margarine.

(111) 062185 (151) 21 Janvier 2002

(210) 020117

(732) LAITERIE GROUZ Benhacine  
BP 74, Oued Athmenia, Mila, 43240,  
ALGÉRIE



(511) 29.  
Produits laitiers et dérivés.

(111) 062186 (151) 22 Janvier 2002

(210) 020118

(732) SARL FROMAGERIE LA LIONNE  
Golden Cheese, Zone d'Entrepôt Sidi Ben Houa,  
N° 19 Mostaganem, ALGERIE





(511) 29.  
Fromages.

(111) 062187 (151) 22 Janvier 2002

(210) 020119

(732) Monsieur HADJALLAH Smain  
22, Avenue Amara Youcef, Blida,  
ALGERIE



(511) 29.  
Produits laitiers (Yaourt).

(111) 062188 (151) 23 Janvier 2002

(210) 020120

(732) SARL CIA 2000  
Route de Boghni Tala Oulili  
Commune de Bounouh, Tizi-Ouzou,  
ALGERIE

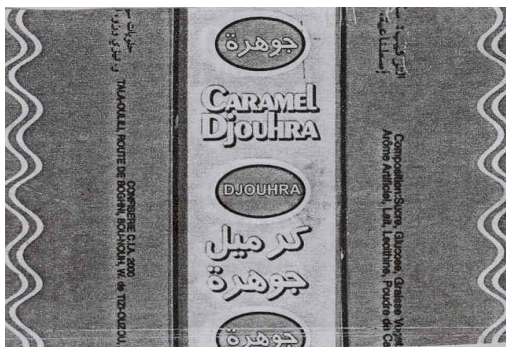

(511) 30.  
Confiserie.

(111) 062189

(151) 23 Janvier 2002

(210) 020121

(732) SOCIETE INDUSTRIELLE ET  
COMMERCIALE DE L'OUEST DE LA  
FRANCE (SICOF) (S.A), 85260  
La Copechagniere, FRANCE

(740) A. Boukrami

## SICOF

(511) 2, 17.

Peintures, en général pour l'extérieur et l'intérieur, enduits à base d'émulsions plastiques; revêtements imperméabilisants et d'imperméabilité; produits anticorrosion; préservatifs contre la rouille et la détérioration du bois; revêtements pour la protection intérieure de bâtiments et construction, lasures pour la protection du bois; vernis en solution pour la protection d'aluminium; revêtements (peintures) destinés à la protection de couvertures amiante-ciment et de couvertures métalliques; revêtements (peintures) de protection de produits bitumineux, vernis, peintures hydrofuges, peintures décoratives, peintures anti-poussière pour le sol; peintures de marquage de terrain de sport en herbe ou stabilisé. Pâtes anti-condensation; revêtements d'isolation thermique ou acoustique; protection des façades; mastics et silicones pour joints; revêtements d'étanchéité (autre que la peinture) pour le bâtiment; panneaux étanches pour l'isolation extérieure des façades; plaques pour l'isolation thermiques, système d'étanchéité liquide pour les sols; revêtement pour éviter la radiation de la chaleur; mastics plastiques utilisés pour les liaisons entre maçonnerie et menuiserie et pour les fissurations de façades; vernis isolants.

(111) 062190

(151) 23 Janvier 2002

(210) 020122

(732) PFIZER PRODUCTS INC.  
Une Société de l'Etat du Connecticut  
Eastern Point Road, Groton, Connecticut  
06340, ETATS-UNIS D'AMERIQUE

(740) A. Boukrami





(511) 5.

Produits pharmaceutiques, vétérinaires et hygiéniques ; substances diététiques à usage médical, aliments pour bébés ; emplâtres, matériel pour pansements ; matières pour plomber les dents et pour empreintes dentaires ; désinfectants ; produits pour la destruction des animaux nuisibles ; fongicides, herbicides.

(111) 062191 (151) 23 Janvier 2002

(210) 020123

(732) L'ASSOCIATION DANOISE DITE :  
MEJERIFORNINGEN DANISH DAIRY BOARD  
Frederiks Allé 22, 8000 Aarhus C, DANEMARK

(740) A. Boukrami

**COLLECTIVE**



(511) 29.

Viande, poisson, volaille et gibier ; extraits de viande ; fruits et légumes conservés, séchés et cuits ; gelées, confitures, compotes ; œufs, lait et produits laitiers y compris le beurre ; huiles et graisses comestibles.

(111) 062192 (151) 23 Janvier 2002

(210) 020124

(732) PHILIP MORRIS PRODUCTS SA.  
Société Suisse  
3, Quai Jeanrenaud,  
CH- 2000 Neuchatel, SUISSE

(740) M. Sator

## APOLLO SOYUZ

(511) 34.

Tabac ; articles pour fumeurs ; allumettes, cigares, cigarettes.

(111) 062193 (151) 23 Janvier 2002

(210) 020125

(732) KODAK S.A.  
26, Rue Villiot, Paris, FRANCE

(740) M. Sator

## PANATOMIC

(511) 1, 9, 16.

Tous appareils instruments, fournitures et accessoires pour les sciences, l'optique la photographie, la cinématographie et la radiographie. Papiers, pellicules ou films photographiques, cinématographiques et radiographiques, plaques en verre et produits chimiques pour la photographie, tous articles de papeterie cartes postales, papiers, cartons.

(111) 062194 (151) 23 Janvier 2002

(210) 020126

(732) KODAK S.A.  
26, Rue Villiot, Paris, FRANCE

(740) M. Sator

## PATHE

(511) 1.

Tous produits sensibilisés, tels que : plaques, pellicules, films, papiers pour la photographie la cinématographie et la radiographie.

(111) 062195 (151) 23 Janvier 2002

(210) 020127

(732) KODAK S.A.  
26, Rue Villiot, Paris, FRANCE

(740) M. Sator



(511) 1, 6, 9, 11, 16, 19, 20.

Produit chimiques destinés à l'industrie, la science, la photographie l'agriculture l'horticulture, la sylviculture ; engrais pour les terres (naturels et artificiels) ; compositions extinctrices ; trempes et préparations chimiques pour la soudure, produits

chimiques destinées à conserver les aliments ; matières tannantes ; substances adhésives destinés à l'industries produits photosensibles, plaques, papiers, pellicules et films photographiques cinématographiques et radiographiques sensibilisés ou impressionnés, fils rubans et fils pour l'enregistrement et la reproduction des images et des sons par tous procédés. Appareils et instruments scientifiques nautiques géodésiques électriques, électroniques, photographiques, cinématographiques, radiographiques, optiques appareils pour l'enregistrement et la reproduction des images et des sons par tous procédés appareils de pesage, de mesurage, de signalisation, de contrôle (inspection), de secours (sauvetage) et d'enseignement, appareil automatiques déclenchés par l'introduction d'une pièce de monnaie ou d'un jeton. Machines parlantes caisses enregistreuses, machines à calculer appareils extincteurs appareils d'éclairage pour des buts photographiques papiers héliographiques, papier et articles en papier carton et articles en carton, imprimés journaux et périodiques livres articles pour reliure albums, photographies papeterie matières adhésives ( pour la papeterie), matériaux pour les artistes pinceaux machines, à écrire et articles de bureau ( à l'exception des meubles ), matériel d'instruction ou d'enseignement ( à l'exception des appareils), cartes à jouer caractères d'imprimerie clichés, imprimés de publicité panneaux en métal en bois ou en toutes autres substances pour la publicité.

(111) 062196 (151) 23 Janvier 2002

(210) 020128

(732) LALIQUE

Société anonyme de droit français  
11, Rue Royale, 75008 Paris,  
FRANCE

(740) M. Sator

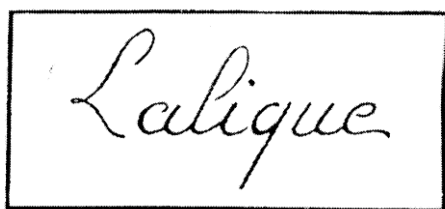

(511) 8, 14, 20, 21.

Tous articles et produits de verrerie, de céramique de bijouterie d'orfèvrerie et d'horlogerie.

(111) 062197 (151) 23 Janvier 2002

(210) 020131

(732) Monsieur GUECHTOULI Amar  
Souk El Tenine, Draa Ben Khedda,  
Tizi-Ouzou, ALGERIE

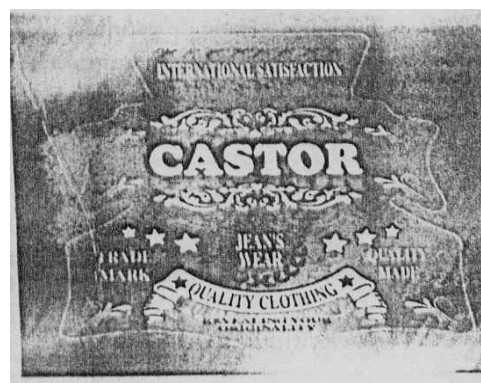

(511) 25.  
Vêtements.

(111) 062198 (151) 23 Janvier 2002

(210) 020132

(732) Monsieur BOUDJELTI Salah  
Route de Ouled Fayet, BP 172, Chéraga,  
Alger, ALGERIE

PRIMAVERA

(511) 25.  
Chaussures.

(111) 062199 (151) 23 Janvier 2002

(210) 020133

(732) Monsieur BOUTORA Kamel  
48, Rue des Frères Belhadj Nouvelle  
Ville Tizi Ouzou, ALGERIE

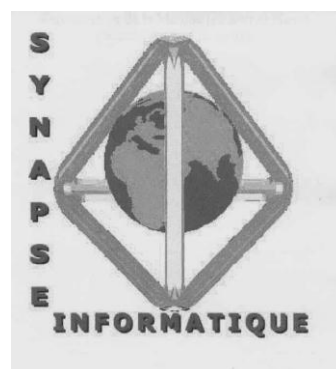

(511) 42.  
Conception et développement de logiciel.

(111) 062200 (151) 23 Janvier 2002

(210) 020134

(732) Monsieur BOUTORA Kamal  
48, rue des Frères Belhadj, Nouvelle Ville,  
Tizi-Ouzou, ALGERIE

## TOPOCAD

(511) 42.  
Conception de logiciel.

(111) 062201 (151) 23 Janvier 2002

(210) 020135

(732) Monsieur BOUTORA Kamal  
48, rue des Frères Belhadj Nouvelle Ville,  
Tizi-Ouzou, ALGERIE

## TERRACAD

(511) 42.  
Conception de logiciel

(111) 062202 (151) 23 Janvier 2002

(210) 020136

(732) Monsieur BOUTORA Kamal  
48, rue des Frères Belhadj, Nouvelle Ville,  
Tizi-Ouzou, ALGERIE

## HYDROCAD

(511) 42.  
Conception de logiciel.

(111) 062203 (151) 23 Janvier 2002

(210) 020137

(732) GULCE TEKSTIL SANAYI VE TICARET  
Limited Sirketi  
Société turque à responsabilité limitée,  
Laleli, Ordu Cad. Ozdemir Marmara, Pasaji  
n° 21/32, Eminonu/Istanbul, TURQUIE

(740) A. Hocine



(511) 25.  
Vêtements confectionnés en tous genres  
(intérieurs et extérieurs), chaussures, chaussettes,  
chapellerie, accessoires, inclus seulement en classe 25.

(111) 062204 (151) 26 Janvier 2002

(210) 020138

(732) PFIZER PRODUCTS INC.  
Une Société de l'Etat du Connecticut  
Eastern Point Road, Groton, Connecticut 06340,  
ETATS-UNIS D'AMERIQUE

(740) A. Boukrami

## ATTREME

(511) 5.  
Produits pharmaceutiques, vétérinaires et  
hygiéniques; substances diététiques à usage médical,  
aliments pour bébés; emplâtres, matériel pour  
pansements; matières pour plomber les dents et pour  
empreintes dentaires; désinfectants; produits pour la  
destruction des animaux nuisibles; fongicides,  
herbicides.

(111) 062205 (151) 26 Janvier 2002

(210) 020139

(732) PFIZER PRODUCTS INC.  
Une Société de l'Etat du Connecticut  
Eastern Point Road, Groton, Connecticut 06340,  
ETATS-UNIS D'AMERIQUE

(740) A. Boukrami

## OFORMA

(511) 5.  
Produits pharmaceutiques, vétérinaires et  
hygiéniques; substances diététiques à usage médical,  
aliments pour bébés; emplâtres, matériel pour  
pansements; matières pour plomber les dents et pour  
empreintes dentaires; désinfectants; produits pour la  
destruction des animaux nuisibles; fongicides,  
herbicides.

(111) 062206 (151) 26 Janvier 2002

(210) 020140

(732) UNILEVER COSMETICS INTERNATIONAL SA  
Rue de Lyon 87, Geneva, SUISSE

(740) A. Boukrami

**CRAVE** 

(511) 3.

Préparations non médicamenteuses pour toilette et bain, notamment, parfum, eau de parfum, eau de parfum pulvérisée, eau de toilette, eau de toilette pulvérisée, savons, lave visage, gel de douche, lotion pour le corps, shampoings, démêlants et préparations non médicamenteuses pour les cheveux, produits de toilette contre la transpiration et déodorants à usage personnel, crèmes hydratantes pour le visage et le corps, huiles essentielles, huile de bain, poudre et talc pour le corps, crèmes à raser, lotions et baumes après rasage, préparations antisolaires, pot-pourri, sachets parfumés et parfums de chambres.

(111) 062207 (151) 26 Janvier 2002

(210) 020141

(732) SARL PHARMALLIANCE LABO  
63, rue Moghni Boudjema Hussein Dey, Alger,  
ALGERIE

**NOZETRA N**



(511) 5, 35.

Produits pharmaceutiques, y compris fabrication, commercialisation, import et export de ces produits.

(111) 062208 (151) 26 Janvier 2002

(210) 020142

(732) SARL PHARMALLIANCE LABO  
63, rue Moghni Boudjema Hussein Dey, Alger,  
ALGERIE

**TRNTINOINE**



(511) 5, 35.

Produits pharmaceutiques, y compris fabrication, commercialisation, import et export de ces produits.

(111) 062209

(151) 26 Janvier 2002

(210) 020143

(732) SARL ART & PRESTIGE INTERNATIONAL  
Zone Industrielle, Lot n° 6, Cadat Ben Boulaid,  
N° 15 Blida, ALGERIE

**Art  
& Prestige**  
International



(511) 11, 20.

Meubles et lustrerie, matériel d'éclairage.

(111) 062210

(151) 26 Janvier 2002

(210) 020144

(732) KARELIA TOBACCO COMPANY, INC.  
Société grecque,  
Athinon Street, Kalamata GR-241 00,  
GRECE

(740) A. Hocine



(511) 34.

Tabac et produits de tabac; cigares, cigarettes, cigarillos et cigares; articles pour fumeurs; cendriers, étuis à cigarettes, briquets et accessoires s'y rapportant, allumettes.

(111) 062211 (151) 26 Janvier 2002

(210) 020145

(732) KARELIA TOBACCO COMPANY, INC.  
Société grecque,  
Athinon Street, Kalamata GR-241 00,  
GRECE

(740) A. Hocine

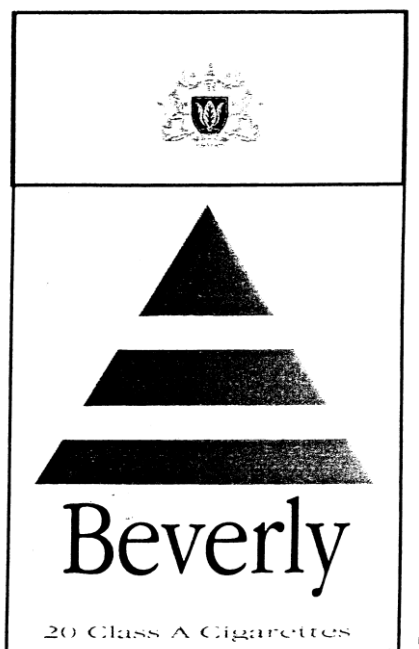

(511) 34.

Tabac et produits de tabac; cigares, cigarettes, cigarillos et cigares; articles pour fumeurs; cendriers, étuis à cigarettes, briquets et accessoires s'y rapportant, allumettes.

(111) 062212 (151) 26 Janvier 2002

(210) 020146

(732) KARELIA TOBACCO COMPANY, INC.  
Société grecque,  
Athinon Street, Kalamata GR-241 00,  
GRECE

(740) A. Hocine



(511) 34.

Tabac et produits de tabac; cigares, cigarettes, cigarillos et cigares; articles pour fumeurs; cendriers, étuis à cigarettes, briquets et accessoires s'y rapportant, allumettes.

(111) 06221 (151) 26 Janvier 2002

(210) 020147

(732) KARELIA TOBACCO COMPANY, INC.  
Société grecque,  
Athinon Street, Kalamata GR-241 00,  
GRECE

(740) A. Hocine



(511) 34.

Tabac et produits de tabac; cigares, cigarettes, cigarillos et cigares; articles pour fumeurs; cendriers, étuis à cigarettes, briquets et accessoires s'y rapportant, allumettes.

(111) 062214 (151) 26 Janvier 2002

(210) 020148

(732) KARELIA TOBACCO COMPANY, INC.  
Société grecque,  
Athinon Street, Kalamata GR-241 00,  
GRECE

(740) A. Hocine



(511) 34.

Tabac et produits de tabac; cigares, cigarettes, cigarillos et cigares; articles pour fumeurs; cendriers, étuis à cigarettes, briquets et accessoires s'y rapportant, allumettes.



(111) 062215 (151) 26 Janvier 2002

(210) 020149

(732) KARELIA TOBACCO COMPANY, INC.  
Société grecque,  
Athinon Street, Kalamata GR-241 00,  
GRECE

(740) A. Hocine

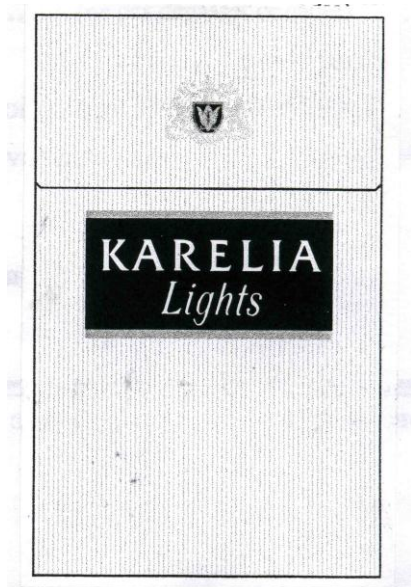

(511) 34.

Tabac et produits de tabac; cigares, cigarettes, cigarillos et cigares; articles pour fumeurs; cendriers, étuis à cigarettes, briquets et accessoires s'y rapportant, allumettes.

(111) 062216 (151) 26 Janvier 2002

(210) 020150

(732) KARELIA TOBACCO COMPANY, INC.  
Société grecque,  
Athinon Street, Kalamata GR-241 00,  
GRECE

(740) A. Hocine



(511) 34.

Tabac et produits de tabac; cigares, cigarettes, cigarillos et cigares; articles pour fumeurs; cendriers, étuis à cigarettes, briquets et accessoires s'y rapportant, allumettes.

(111) 062217 (151) 26 Janvier 2002

(210) 020151

(732) KARELIA TOBACCO COMPANY, INC.  
Société grecque,  
Athinon Street, Kalamata GR-241 00,  
GRECE

(740) A. Hocine

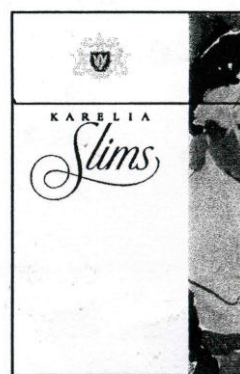

(511) 34.

Tabac et produits de tabac; cigares, cigarettes, cigarillos et cigares; articles pour fumeurs; cendriers, étuis à cigarettes, briquets et accessoires s'y rapportant, allumettes.

(111) 062218 (151) 26 Janvier 2002

(210) 020152

(732) KARELIA TOBACCO COMPANY, INC.  
Société grecque,  
Athinon Street, Kalamata GR-241 00,  
GRECE

(740) A. Hocine



(511) 34.

Tabac et produits de tabac; cigares, cigarettes, cigarillos et cigares; articles pour fumeurs; cendriers, étuis à cigarettes, briquets et accessoires s'y rapportant, allumettes.

(111) 062219

(151) 26 Janvier 2002

(210) 020153

(732) KARELIA TOBACCO COMPANY, INC.

Société grecque,  
Athinon Street, Kalamata GR-241 00,  
GRECE

(740) A. Hocine

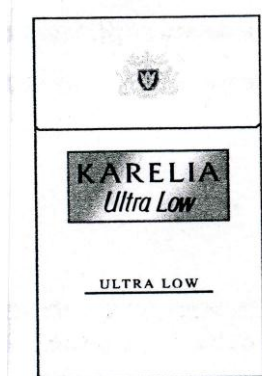

(511) 34.

Tabac et produits de tabac; cigares, cigarettes, cigarillos et cigares; articles pour fumeurs; cendriers, étuis à cigarettes, briquets et accessoires s'y rapportant, allumettes.

(111) 062220

(151) 26 Janvier 2002

(210) 020154

(732) KARELIA TOBACCO COMPANY, INC.

Société grecque,  
Athinon Street, Kalamata GR-241 00,  
GRECE

(740) A. Hocine

## LESTER

(511) 34.

Tabac et produits de tabac; cigares, cigarettes, cigarillos et cigares; articles pour fumeurs; cendriers, étuis à cigarettes, briquets et accessoires s'y rapportant, allumettes.

(111) 062221

(151) 26 Janvier 2002

(210) 020155

(732) KARELIA TOBACCO COMPANY, INC.

Société grecque,  
Athinon Street, Kalamata GR-241 00,  
GRECE

(740) A. Hocine

## MONTANA

(511) 34.

Tabac et produits de tabac; cigares, cigarettes, cigarillos et cigares; articles pour fumeurs; cendriers, étuis à cigarettes, briquets et accessoires s'y rapportant, allumettes.

(111) 062222

(151) 26 Janvier 2002

(210) 020156

(732) KARELIA TOBACCO COMPANY, INC.

Société grecque,  
Athinon Street, Kalamata GR-241 00,  
GRECE

(740) A. Hocine



(511) 34.

Tabac et produits de tabac; cigares, cigarettes, cigarillos et cigares; articles pour fumeurs; cendriers, étuis à cigarettes, briquets et accessoires s'y rapportant, allumettes.

(111) 062223

(151) 26 Janvier 2002

(210) 020157

(732) KARELIA TOBACCO COMPANY, INC.

Société grecque,  
Athinon Street, Kalamata GR-241 00,  
GRECE

(740) A. Hocine



(511) 34.

Tabac et produits de tabac; cigares, cigarettes, cigarillos et cigares; articles pour fumeurs; cendriers, étuis à cigarettes, briquets et accessoires s'y rapportant, allumettes.

(111) 062224 (151) 26 Janvier 2002

(210) 020158

(732) KARELIA TOBACCO COMPANY, INC.  
Société grecque,  
Athinon Street, Kalamata GR-241 00, GRECE

(740) A. Hocine

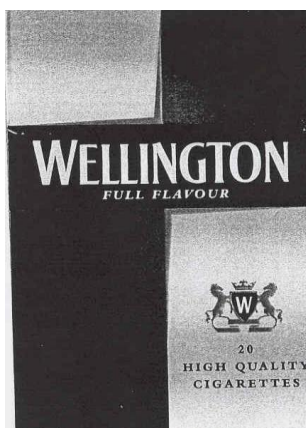

(511) 34.

Tabac et produits de tabac; cigares, cigarettes, cigarillos et cigares; articles pour fumeurs; cendriers, étuis à cigarettes, briquets et accessoires s'y rapportant, allumettes.

(111) 062225 (151) 27 Janvier 2002

(210) 020159

(732) SARL ALCOP  
Lot C n° 08 Extension Baba Hassene, Alger,  
ALGERIE



(511) 3.  
Cosmétiques.

(111) 062226 (151) 27 Janvier 2002

(210) 020160

(732) SARL BMS - AS - EL BI  
03, rue du Stade Draria, Alger, ALGERIE

**BMS – AS – EL BI**

(511) 9.  
Interrupteurs et prises de courant.

(111) 062227 (151) 27 Janvier 2002

(210) 020161

(732) SNC CILEK  
Lotissement Lakhdar Abdelmoumène  
n° 63, Blida, ALGERIE



(511) 11, 20.  
Meubles, lustrerie, matériel d'éclairage, bureau-  
tiques.

(111) 062228 (151) 27 Janvier 2002

(210) 020162

(732) Madame BELATECHE Farida épouse ZOUAI  
125, rue Didouche Mourad, Alger, ALGERIE

**Liz**

(511) 3.

Savons, parfumeries et cosmétiques lotions pour les cheveux, dentifrices.

(111) 062229

(151) 27 Janvier 2002

(210) 020163

(732) Madame BELATECHE Farida épouse ZOUAI  
125, rue Didouche Mourad, Alger, ALGERIE



(511) 3.

Savons, parfumeries et cosmétiques lotions pour les cheveux, dentifrices.

(111) 062230

(151) 27 Janvier 2002

(210) 020164

(732) Monsieur ZOUAI Ridha  
125, rue Didouche Mourad, Alger,  
ALGERIE



(511) 3.

Savons, parfumeries et cosmétiques, lotions pour les cheveux, dentifrices.

(111) 062231

(151) 27 Janvier 2002

(210) 020165

(732) SARL DES LABORATOIRES VIRGINAL  
43, Bd Bouroua Lounis BP 23 Ain Benian, Alger,  
ALGERIE

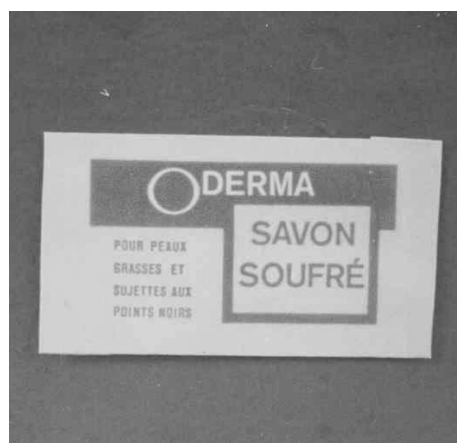

(511) 3.

Préparations pour blanchir et autres substances pour lessiver, préparations pour nettoyer, polir, dégraisser et abraser, savons, parfumerie, huiles essentielles, cosmétiques, lotions pour cheveux, dentifrices, crème à raser.

(111) 062232

(151) 28 Janvier 2002

(210) 020166

(732) EURL LES MOULINS DU BELLOUA  
Zone des dépôts BP N° 12 C, Chikhi,  
Tizi-Ouzou, ALGERIE



(511) 30.

Semoules et farines.

(111) 062233

(151) 28 Janvier 2002

(210) 020168

(732) SARL BEAUTY FACE  
Fabrication de produits cosmétiques  
Villa n° 13 (Lot Communal) Cité Dar El Beida,  
Alger, ALGERIE

(740) M. Zizine





(511) 3.  
Shampooing.

(111) 062234 (151) 28 Janvier 2002

(210) 020169

(732) SARL BISCORIMA  
Zone Industrielle n° 3 Es-Senia Oran, ALGERIE

## YOGA

(511) 30.  
Gaufrettes.

(111) 062235 (151) 29 Janvier 2002

(210) 020170

(732) Monsieur BEDJAOUI Abd El Hakim  
(COSMESTAR), 12, rue Hedna M'Barek  
Cooperative Amn El Hayet, 19200, Sétif,  
ALGERIE

## Marechal

(511) 3.  
Parfums et produits cosmétiques.

(111) 062236 (151) 29 Janvier 2002

(210) 020171

(732) Monsieur BEDJAOUI Abd El Hakim  
(COSMESTAR), 12, rue Hedna M'Barek  
Cooperative Amn El Hayet, 19200, Sétif,  
ALGERIE

## Double Sens

(511) 3.  
Parfums et produits cosmétiques.

(111) 062237 (151) 29 Janvier 2002

(210) 020172

(732) BOISSONS SAID BOUMAIZA  
I, Place Babou Chérif, Annaba, ALGERIE



(511) 32.  
Boissons non alcoolisées.

(111) 062238 (151) 29 Janvier 2002

(210) 020173

(732) Monsieur GHEDIFI Feth- El- Nassr  
Biscuiterie Gaufreterie Nouvelle (B.G.N)  
20, rue Mangin Fernand, Ville, Oran, ALGERIE

BGN VERY NICE

(511) 30.  
Gaufrettes

(111) 062239 (151) 29 Janvier 2002

(210) 020174



(732) Monsieur CHEKOUR Djamel  
BP n° 60 Beni Ourtilane Sétif, ALGERIE

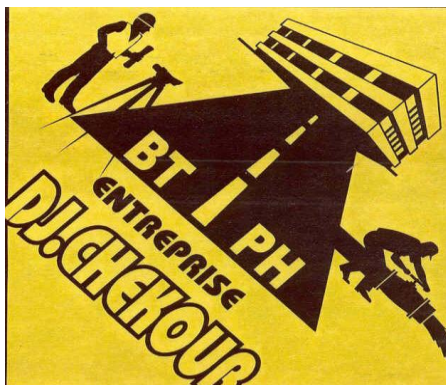

(511) 37.  
Construction.

(111) 062240 (151) 29 Janvier 2002

(210) 020175

(732) SARL CARTOBOX  
Zone de Dépôt H. Hamoudi - Skikda, ALGERIE



(511) 29, 30.  
Légumes secs, épices, riz.

(111) 062241 (151) 30 Janvier 2002

(210) 020176

(732) SARL AL ASSEL IMPORT - EXPORT  
01, rue de la Gare Rouiba, Alger, ALGERIE

AB

(511) 1 à 45.  
Produits chimiques destinés à l'industrie, aux sciences, à la photographie, ainsi qu'à l'agriculture,

l'horticulture et la sylviculture; résines artificielles à l'état brut, matières plastiques à l'état brut; engrais pour les terres; compositions extinctrices; préparations pour la trempe et la soudure des métaux; produits chimiques destinés à conserver les aliments; matières tannantes; adhésifs (matières collantes) destinés à l'industrie. Couleurs, vernis, laques; préservatifs contre la rouille et contre la détérioration du bois; matières tinctoriales; mordants; résines naturelles à l'état brut; métaux en feuilles et en poudre pour peintres, décorateurs, imprimeurs et artistes. Préparations pour blanchir et autres substances pour lessiver; préparations pour nettoyer, polir, dégraisser et abraser; savons; parfumerie, huiles essentielles, cosmétiques, lotions pour les cheveux; dentifrices. Huiles et graisses industrielles; lubrifiants; produits pour absorber, arroser et lier la poussière; combustibles (y compris les essences pour moteurs) et matières éclairantes; bougies et mèches pour l'éclairage. Produits pharmaceutiques et vétérinaires; produits hygiéniques pour la médecine; substances diététiques à usage médical, aliments pour bébés; emplâtres, matériel pour pansements; matières pour plomber les dents et pour empreintes dentaires; désinfectants; produits pour la destruction des animaux nuisibles; fongicides, herbicides. Métaux communs et leurs alliages, matériaux de construction métalliques; constructions transportables métalliques; matériaux métalliques pour les voies ferrées; câbles et fils métalliques non électriques; serrurerie et quincaillerie métalliques; tuyaux métalliques; coffres-forts; produits métalliques non compris dans d'autres classes; minerais. Machines et machines-outils; moteurs (à l'exception des moteurs pour véhicules terrestres); accouplements et organes de transmission (à l'exception de vœux pour véhicules terrestres); instruments agricoles autres que ceux actionnés manuellement; couveuses pour les oeufs. Outils et instruments à main entraînés manuellement; coutellerie, fourchettes et cuillers; armes blanches; rasoirs. Appareils et instruments scientifiques, nautiques, géodésiques, photographiques, cinématographiques, optiques, de pesage, de mesurage, de signalisation, de contrôle (inspection), de secours (sauvetage) et d'enseignement; appareils et instruments pour la conduite, la distribution, la transformation, l'accumulation, le réglage ou la commande du courant électrique; appareils pour l'enregistrement, la transmission, la reproduction du son ou des images; supports d'enregistrement magnétiques, disques acoustiques; distributeurs automatiques et mécanismes pour appareils à prépaiement ; caisses enregistreuses, machines à calculer, équipement pour le traitement de l'information et les ordinateurs; extincteurs. Appareils et instruments chirurgicaux, médicaux, dentaires et vétérinaires, membres, yeux et dents artificiels; articles orthopédiques; matériel de suture. Appareils d'éclairage, de chauffage, de production de vapeur, de cuisson, de réfrigération, de séchage, de ventilation, de distribution d'eau et installations sanitaires. Véhicules; appareils de locomotion par terre, par air ou par eau. Arme à feu; munitions et projectiles; explosifs; feux d'artifice.

Métaux précieux et leurs alliages et produits en ces matières ou en plaqués non compris dans d'autres classes; joaillerie, bijouterie, pierres précieuses; horlogerie et instruments chronométriques. Instruments de musique. Papier, cartons et produits en ces matières, non compris dans d'autres classes; produits de l'imprimerie; articles pour reliures; photographies; papeterie; adhésifs (matières collantes) pour la papeterie ou le ménage; matériel pour les artistes; pinceaux; machines à écrire et articles de bureau (à l'exception des meubles); matériel d'instruction ou d'enseignement (à l'exception des appareils); matières plastiques pour l'emballage (non comprises dans d'autres classes); caractères d'imprimerie; clichés. Caoutchouc, gutta-percha, gomme, amiante, mica et produits en ces matières non compris dans d'autres classes; produits en matières plastiques mi-ouvrées; matières à calfeutrer, à étouper et à isoler; tuyaux flexibles non métalliques. Cuir et imitations du cuir, produits en ces matières non compris dans d'autres classes; peaux d'animaux; malles et valises; parapluies, parasols et cannes; fouets et sellerie. Matériaux de construction non métalliques; tuyaux rigides non métalliques pour la construction; asphalte, poix et bitume; constructions transportables non métalliques; monuments non métalliques. Meubles, glaces (miroirs), cadres; produits (non compris d'autres classes) en bois, liège, roseau, jonc, osier, corne, os, ivoire, baleine, écaille, ambre, nacre, écume de mer, succédanés de toutes ces matières ou en matières plastiques. Ustensiles et récipients pour le ménage ou la cuisine (ni en métaux précieux, ni en plaqué); peignes et éponges; brosses (à l'exception des pinceaux); matériaux pour la brosse; matériel de nettoyage; paille de fer; verre brut ou mi-ouvré (à l'exception du verre de construction); verrerie, porcelaine et faïence non compris dans d'autres classes. Cordes, ficelles, filets, tentes, bâches, voiles, sacs (non compris dans d'autres classes); matières de rembourrage (à l'exception de caoutchouc ou des matières plastiques); matières textiles fibreuses brutes. Fils à usage textile. Tissus et produits textiles non compris dans d'autres classes, couvertures de lit et de table. Vêtements, chaussures, chapellerie. Dentelles et broderies, rubans et lacets; boutons, crochets et oeillets, épingles et aiguilles; fleurs artificielles. Tapis, paillasons, nattes, linoléum et autres revêtements de sols; tentures murales non en matières textiles. Jeux, jouets; articles de gymnastique et de sport non compris dans d'autres classes; décorations pour arbres de Noël. Viande, poisson, volaille et gibier; extraits de viande; fruits et légumes conservés, séchés et cuits; gelées, confitures, compotes; oeufs, lait et produits laitiers; huiles et graisses comestibles. Café, thé, cacao, sucre, riz, tapioca, sagou, succédanés du café; farines et préparations faites de céréales, pain, pâtisserie et confiserie, glaces comestibles; miel, sirop de mélasse; levure, poudre pour faire lever; sel, moutarde; vinaigre, sauces (condiments); épices; glace à rafraîchir. Produits agricoles, horticoles, forestiers et graines, non compris dans d'autres classes; animaux vivants; fruits et légumes frais; semences, plantes et

fleurs naturelles; aliments pour les animaux; malt. Bières; eaux minérales et gazeuses et autres boissons non alcooliques; boissons de fruits et jus de fruits; sirops et autres préparations pour faire des boissons. Boissons alcooliques (à l'exception des bières). Tabac; articles pour fumeurs; allumettes. Publicité; gestion des affaires commerciales; administration commerciales; travaux de bureau. Assurances; affaires financières; affaires monétaires; affaires immobilières. Construction; réparation; services d'installation. Télécommunications. Transport; emballage et entreposage de marchandises; organisation de voyages. Traitement de matériaux. Education; formation; divertissement; activités sportives et culturelles. Services scientifiques et technologique ainsi que services de recherches et de conception y relatifs; services d'analyses et de recherches industrielles; conception et développement d'ordinateurs et de logiciels; services juridiques. Services de restauration (alimentation); hébergement temporaire. Services médicaux; services vétérinaires; soins d'hygiène et de beauté pour êtres humains ou pour animaux; services d'agriculture, d'horticulture et de sylviculture. Services personnels et sociaux rendus par des tiers destinés à satisfaire les besoins des individus; services de sécurité pour la protection des biens et des individus.

(111) 062242 (151) 30 Janvier 2002

(210) 020177

(732) AVENTIS PHARMA S.A  
20, Avenue Raymond Aron, 92160 Antony,  
FRANCE

(740) A. Boukrami

## HEXOMEDINE

(511) 5.

Produits pharmaceutiques spéciaux ou non, articles pour pansements, désinfectants, produits vétérinaires.

(111) 062243 (151) 30 Janvier 2002

(210) 020179

(732) THE DOW CHEMICAL COMPANY  
Société organisée et existante selon les lois de  
l'Etat de Delaware, Midland, Etat de Michigan,  
ETATS-UNIS D'AMERIQUE

(740) A. Boukrami

## DOWPER

(511) 1, 3, 5, 7, 9.

Hydrocarbures chlorinés sous forme de liquides. Préparations pour nettoyer, détergents, produits chimiques pour l'assainissement, le conditionnement et le nettoyage à sec de tissus de vêtements et d'autres articles textiles, agents d'apprêtage, Agents réactifs, agents antistatiques, agents imperméabilisants et agents pour rendre insalissable, produits antimites, machines appareillages, appareils et instruments pour nettoyer, en particulier ceux pour le nettoyage au moyen de solvants chimiques, ainsi que tous les produits compris dans les classes 1, 3, 5, 7, 9.

(111) 062244 (151) 30 Janvier 2002

(210) 020180

(732) SOCIETE DES PRODUITS NESTLE S.A.  
Vevey, SUISSE

(740) A. Boukrami

## CEREVITA

(511) 29, 30, 32.

Légumes, fruits, viandes, volailles, poissons et produits alimentaires provenant de la mer, tous ces produits sous forme d'extraits, de soupes, de gelées de pâtes, de conserves, de plats cuisinés et de conserves congelées ou déshydratées ainsi que sous forme croustillante; confitures; œufs; laits, fromages et autres préparations alimentaires à base de lait, succédanés d'aliments laitiers, huiles et graisses comestibles; mayonnaises; préparations de protéines pour l'alimentation. Cafés et extraits de cafés; succédanés de cafés et extraits de succédanés de cafés; thés et extraits de thé; cacao et préparations à base de cacao, produits de confiserie et de chocolaterie, sucreries; sucres; produits de boulangerie; articles de pâtisserie; dessert, poudings; glaces comestibles, produits pour la préparation de glaces comestibles; miel et succédanés de miel; produits alimentaires à base de riz, de farine ou de céréales; également sous forme de plats cuisinés; sauces; produits pour aromatiser ou assaisonner les aliments. Eaux minérales et autres boissons non alcooliques, sirops, extraits et essences pour faire des boissons non alcooliques.

(111) 062245 (151) 30 Janvier 2002

(210) 020182

(732) LABORATORIOS CINFA, S.A  
OLAZ-CHIPI, 31620 Huarte (Pamplona)  
Navarra, ESPANE

(740) Abu-Ghazaleh Intellectual Property



(511) 5.

Produits pharmaceutiques.

(111) 062246

(151) 30 Janvier 2002

(210) 020183

(732) AUJAN INDUSTRIES CO. LLC.  
P.O. Box 990, Dammam 31421,  
ARABIE SAOUDITE

(740) Abu-Ghazaleh Intellectual Property

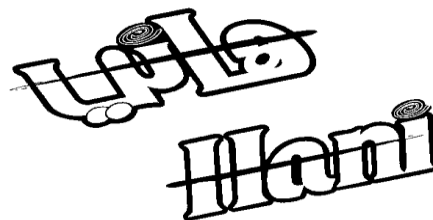

(511) 32.

Bières, eaux minérales et gazeuses et autres boissons non alcooliques, boissons de fruits et jus de fruits, sirops et autres préparations pour faire des boissons.

(111) 062247

(151) 30 Janvier 2002

(210) 020184

(732) AUJAN INDUSTRIES CO. LLC.  
P.O. Box 990, Dammam 31421,  
ARABIE SAOUDITE

(740) Abu-Ghazaleh Intellectual Property



(511) 16, 32.

Les produits de la classe 16, en particulier les magazines, journaux, impression et articles promotionnels. Bières, eaux minérales et gazeuses et autres boissons non alcooliques, boissons de fruits et jus de fruits, sirops et autres préparations pour faire des boissons.

(111) 062248 (151) 30 Janvier 2002

(210) 020185

(732) AUJAN INDUSTRIES CO. LLC.  
P.O. Box 990, Dammam 31421,  
ARABIE SAOUDITE

(740) Abu-Ghazaleh Intellectual Property



(511) 16, 32.

Les produits de la classe 16, en particulier les magazines, journaux, impression et articles promotionnels. Bières, eaux minérales et gazeuses et autres boissons non alcooliques, boissons de fruits et jus de fruits, sirops et autres préparations pour faire des boissons.

(111) 062249 (151) 30 Janvier 2002

(210) 020186

(732) AUJAN INDUSTRIES CO. LLC.  
P.O. Box 990, Dammam 31421,  
ARABIE SAOUDITE

(740) Abu-Ghazaleh Intellectual Property

**RANI FLOAT**  
**راني حبيبات**

(511) 32.

Bières, eaux minérales et gazeuses et autres boissons non alcooliques, boissons de fruits et jus de fruits, sirops et autres préparations pour faire des boissons.

(111) 062250 (151) 30 Janvier 2002

(210) 020188

(732) MATSUSHITA ELECTRIC IND. CO LTD  
N° 1006, Oaza-Kadoma,  
Kadoma-shi, Osaka, JAPON

(740) Abu-Ghazaleh Intellectual Property

# Panafax

(511) 9.

Récepteurs émetteurs fac-similés, transmetteurs fac-similés, récepteurs fac-similés, leurs pièces et accessoires et tous les autres produits compris dans cette classe.

(111) 062251 (151) 30 Janvier 2002

(210) 020189

(732) SIMOD PATENTS N.A.N.V.  
Petermaai 15 – Curacao  
Netherlands ANTILLES.

(740) Abu-Ghazaleh Intellectual Property



(511) 25.

Toutes sortes de souliers et bottes inclus, souliers et bottes pour sport.

(111) 062252 (151) 02 Février 2002

(210) 020194

(732) OMAR KASSEM ALESAYI & CO. FOR  
Marketing LTD.  
6<sup>th</sup> Floor Alesayi Plaza, Baghdadiya, Medina  
Road, P.O Box 8680, Jeddah 21492  
ARABIE SÉOUDITE

(740) A. Bouras



(511) 29, 30.

Viande, poisson, volaille et gibier, extraits de viande. fruits et légumes conserves, sèches et cuits; gelées, confitures, compotes; œufs, lait et produits laitiers; huiles et graisses comestibles. café, thé, cacao, sucre, riz, tapioca, sagou, succédanés du café, farines et préparations faites de céréales, pain, pâtisserie et confiserie, glaces comestibles; miel, sirop de mélasse; levure, poudre pour faire lever; sel, moutarde; vinaigre, sauces (condiments); épices ; glace à rafraîchir.

(111) 062253

(151) 02 Février 2002

(210) 020195

(732) OMAR KASSEM ALESAYI & CO. FOR Marketing LTD.  
6<sup>th</sup> Floor Alesayi Plaza, Baghdadiya, Medina Road, P.O Box 8680, Jeddah 21492  
ARABIE SÉOUDITE

(740) A. Bouras



(511) 29, 30, 31, 32.

Viande, poisson, volaille et gibier, extraits de viande. Fruits et légumes conserves, sèches et cuits; gelées, confitures, compotes; œufs, lait et produits laitiers; huiles et graisses comestibles. Café, thé, cacao, sucre, riz, tapioca, sagou, succédanés du café, farines et préparations faites de céréales, pain, pâtisserie et confiserie, glaces comestibles; miel, sirop de mélasse; levure, poudre pour faire lever; sel, moutarde; vinaigre, sauces (condiments); épices ; glace à rafraîchir. Produits agricoles, horticoles, forestiers et graines, non compris dans d'autres classes; animaux vivants; fruits et

légumes frais; semences, plantes et fleurs naturelles; aliments pour les animaux, malt. Eaux minérales et gazeuses et autres boissons non alcooliques; boissons de fruits et jus de fruits; sirops et autres préparations pour faire des boissons.

(111) 062254

(151) 02 Février 2002

(210) 020197

(732) PENTEL KABUSHIKI KAISHA  
(Faisant également commerce sous le nom de PENTEL CO., LTD).  
7-2 Nihonbashi Koami-Chuo- Ku,  
Tokyo, JAPON,

(740) A. Hocine



(511) 2, 16.

Peintures, vernis, laques, préservatifs contre la rouille et contre la détérioration du bois, matières colorantes, matières tinctoriales; mordants; résines naturelles; métaux en feuilles et en poudre pour peintres et décorateurs. Papier et articles en papier, carton et articles en carton; imprimés, journaux et périodiques, livres, articles pour reliures, photographies, papeterie, matières adhésives (pour la papeterie) ; matériaux pour les artistes, pinceaux, machines à écrire et articles de bureau (à l'exception des meubles); matériel d'instruction ou d'enseignement (à l'exception des appareils) ; cartes à jouer, caractères d'imprimerie; clichés.

(111) 062255

(151) 02 Février 2002

(210) 020198

(732) EURL ZAPHIRA  
17, Rue Saint Charles Vieux, Kouba,  
Alger, ALGERIE

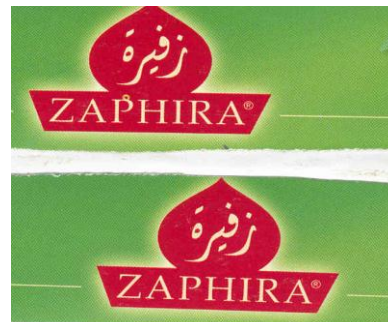

(511) 5, 30.

Infusion verveine, infusion thé.



(111) 062256 (151) 03 Février 2002

(210) 020208

(732) UNILEVER COSMETICS  
International SA  
Rue de Lyon 87, Geneva, SUISSE

(740) A. Boukrami

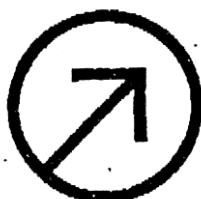

(511) 3.

Préparations non médicamenteuses pour toilette et bain, notamment, parfum, eau de parfum, eau de parfum pulvérisée, eau de toilette, eau de toilette pulvérisée, savons, produits de gommage pour le visage, gel de douche, lotion pour le corps, shampooings, démêlants et préparations non médicamenteuses pour les cheveux, produits de toilette contre la transpiration et déodorants à usage personnel, crèmes hydratantes pour le visage et le corps, huiles essentielles, huile de bain, poudre et talc pour le corps, crèmes à raser, lotions et baumes après rasage, préparations antisolaires, pot-pourri, sachets parfumés et parfums de chambres.

(111) 062257 (151) 03 Février 2002

(210) 020209

(732) ANHEUSER-BUSCH, INCORPORATED  
Une Société de l'Etat du Missouri  
One Busch Place, St. Louis, Missouri  
63118-1852  
ETATS-UNIS D'AMERIQUE

(740) A. Boukrami

**BUDWEISER**

(511) 32.

Bière.

(111) 062258 (151) 03 Février 2002

(210) 020210

(732) SANDGATE LTD  
P.O. Box 1179, Cedar House,  
41 Cedar Avenue, Hamilton HM 12,  
BERMUDES

(740) A. Boukrami

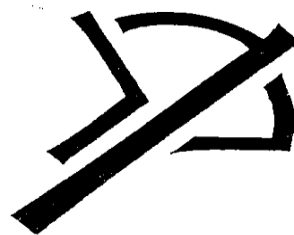

(511) 14.

Horloges, montres et autres instruments d'horlogerie et de chronométrie, bracelets en cuir, chaînes de montre, bracelets de montre, parties et accessoires de ces produits; supports d'horloge.

(111) 062259

(151) 03 Février 2002

(210) 020211

(732) CANDIA S.A.  
42, Cours Suchet, 69002, LYON, FRANCE

(740) A. Boukrami



(511) 29, 30, 32.

Viande, poisson, volaille et gibier; extraits de viande; fruits et légumes conservés, séchés et cuits, gelées, confitures; œufs, lait et produits laitiers; huiles et graisses comestibles; sauces à salade; conserves. Café, thé, sucre, riz, tapioca, sagou, succédanés du café; farines et préparations faites de céréales, pain pâtisserie et confiserie, glaces comestibles; miel, sirop de mélasse; levure, poudre pour faire lever, sel, moutarde; vinaigre, sauces (à l'exception des sauces à salade); épices; glace à rafraîchir. Bières; eaux minérales et gazeuses et autres boissons non alcooliques; boissons de fruits et jus de fruits; sirops et autres préparations pour faire des boissons.

(111) 062260

(151) 03 Février 2002

(210) 020212

(732) CANDIA S.A.  
42, Cours Suchet, 69002, LYON, FRANCE

(740) A. Boukrami



(511) 29, 30, 32.

Viande, poisson, volaille et gibier; extraits de viande; fruits et légumes conservés, séchés et cuits, gelées, confitures; œufs, lait et produits laitiers; huiles et graisses comestibles; sauces à salade; conserves. Café, thé, sucre, riz, tapioca, sagou, succédanés du café; farines et préparations faites de céréales, pain pâtisserie et confiserie, glaces comestibles; miel, sirop de mélasse; levure, poudre pour faire lever, sel, moutarde; vinaigre, sauces (à l'exception des sauces à salade); épices; glace à rafraîchir. Bières; eaux minérales et gazeuses et autres boissons non alcooliques; boissons de fruits et jus de fruits; sirops et autres préparations pour faire des boissons.

(111) 062261 (151) 03 Février 2002

(210) 020213

(732) E.I. DU PONT DE NEMOURS AND COMPANY, une Société organisée et existante selon les lois de l'Etat de Delaware, Etats-Unis d'Amérique, 1007 Market Street, Wilmington, Delaware 19898, ETATS-UNIS D'AMERIQUE

(740) A. Boukrami

## COZAAR

(511) 5.

Préparation pharmaceutique utilisée dans le traitement de l'hypertension.

(111) 062262 (151) 03 Février 2002

(210) 020215

(732) SARL FRERES BAALOU DJ  
185, Rue du 1<sup>er</sup> Novembre Cheria  
Tebessa ALGERIE

## C H E R I A

(511) 32.

Eaux minérales et gazeuses et autres boissons.

(111) 062263 (151) 03 Février 2002

(210) 020216

(732) SARL FRERES BAALOU DJ  
185, Rue du 1<sup>er</sup> Novembre Cheria  
Tebessa, ALGERIE

## ROSA

(511) 3.

Produits d'entretien et parfumerie, savon liquide.

(111) 062264

(151) 04 Février 2002

(210) 020218

(732) SARL FRERES BAALOU DJ  
185, Rue du 1<sup>er</sup> Novembre Cheria  
Tebessa, ALGERIE

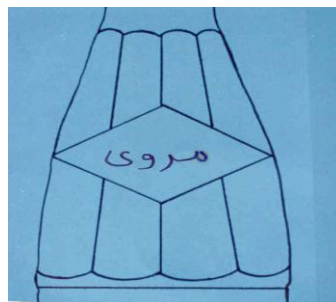

(511) 3, 30, 32.

Produits d'entretien, vinaigre, eaux minérales, boissons gazeuses.

(111) 062265

(151) 04 Février 2002

(210) 020219

(732) SOMATRAL ALGERIE  
55, Chemin Poirson El Biar, Alger, ALGERIE



## BRIMAFLEX

(511) 20, 24.

Meubles, glaces (miroirs), cadres; produits, non compris dans d'autres classes, en bois, liège, roseau, jonc, osier, corne, os, ivoire, baleine, écaille, ambre, nacre, écume de mer, succédanés de toutes ces matières ou en matières plastiques. Tissus et produits textiles non compris dans d'autres classes; couvertures de lit et de table.

(111) 062266 (151) 04 Février 2002

(210) 020220

(732) SNC CONFISERIE CHAMIA EL QODS  
Rue 5 n°17 Beaulieu, Alger, ALGERIE



(511) 30.  
Confiserie.

(111) 062267 (151) 04 Février 2002

(210) 020221

(732) SNC FILATURES BOUDJELLABA ET FILS  
Zone Industrielle de Chetouane Desserte N° 7  
BP 72, TLEMCCEN, ALGERIE



(511) 23.  
Fils classique et fantaisie pour textile et haute  
couture.

(111) 062268 (151) 04 Février 2002

(210) 020223

(732) SARL EXA EDITION ET DIFUSION  
1, Rue Bachir Attar, 1<sup>er</sup> Mai, Alger, ALGERIE



(511) 16, 35.

Hebdomadaire en sport et publicite en langue  
arabe et française.

(111) 062269

(151) 04 Février 2002

(210) 020224

(732) SARL EXA EDITION ET DIFFUSION  
1, Rue Bachir Attar, 1<sup>er</sup> Mai, Alger, ALGERIE



(511) 16, 35.

Hebdomadaire en sport et publicite en langue  
arabe et française.

(111) 062270

(151) 04 Février 2002

(210) 020225

(732) SARL EXA EDITION ET DIFFUSION  
1, Rue Bachir Attar, 1<sup>er</sup> Mai, Alger, ALGERIE



(511) 16, 35.

Hebdomadaire en sport et publicite en langue  
arabe et française.

(111) 062271

(151) 04 Février 2002

(210) 020226

(732) SARL EXA EDITION ET DIFFUSION  
1, Rue Bachir Attar, 1<sup>er</sup> Mai, Alger, ALGERIE



(511) 16, 35.

Hebdomadaire en sport et publicite en langue  
arabe et française.

(111) 062272 (151) 04 Février 2002

(210) 020227

(732) SARL EXA EDITION ET DIFFUSION  
1, Rue Bachir Attar, 1<sup>er</sup> Mai, Alger, ALGERIE



(511) 16, 35.

Hebdomadaire en sport et publicite en langue arabe et française.

(111) 062273 (151) 04 Février 2002

(210) 020228

(732) SARL EXA EDITION ET DIFFUSION  
1, Rue Bachir Attar, 1<sup>er</sup> Mai, Alger, ALGERIE



(511) 16, 35.

Hebdomadaire en sport et publicite en langue arabe et française.

(111) 062274 (151) 04 Février 2002

(210) 020230

(732) ARTIGIANSERVICE BY LIMONTA  
3, Rue Mohamed El Mansour, Benkara, El Biar, Alger, ALGERIE

## PAVISPORT

(511) 27.

Revêtement de sol en vinyle.

(111) 062275 (151) 04 Février 2002

(210) 020231

(732) ARTIGIANSERVICE BY LIMONTA

3, Rue Mohamed El Mansour, Benkara, El Biar, Alger, ALGERIE

## VINYLSPORT

(511) 27.

Revêtement de sol en vinyle.

(111) 062276 (151) 04 Février 2002

(210) 020232

(740) ARTIGIANSERVICE BY LIMONTA  
3, Rue Mohamed El Mansour, Benkara, El Biar, Alger, ALGERIE

## SUPERSPORT

(511) 27.

Revêtement de sol en vinyle.

(111) 062277 (151) 04 Février 2002

(210) 020233

(732) ARTIGIANSERVICE BY LIMONTA  
3, Rue Mohamed El Mansour, Benkara, El Biar, Alger, ALGERIE

## UNDERLAY

(511) 27.

Revêtement de sol en vinyle.

(111) 062278 (151) 04 Février 2002

(210) 020234

(732) ARTIGIANSERVICE BY LIMONTA  
3, Rue Mohamed El Mansour, Benkara, El Biar, Alger, ALGERIE

## SPORTGAME

(511) 27.

Revêtement de sol en vinyle.

(111) 062279 (151) 04 Février 2002

(210) 020235

(732) ARTIGIANSERVICE BY LIMONTA  
3, Rue Mohamed El Mansour, Benkara, El Biar,  
Alger, ALGERIE

## SOFTCOURT

(511) 27.  
Revêtement de sol en vinyle.

(111) 062280 (151) 04 Février 2002

(210) 020236

(732) ARTIGIANSERVICE BY LIMONTA  
3, Rue Mohamed El Mansour, Benkara, El Biar,  
Alger, ALGERIE

## TREND

(511) 27.  
Revêtement de sol en vinyle.

(111) 062281 (151) 04 Février 2002

(210) 020237

(732) ARTIGIANSERVICE BY LIMONTA  
3, Rue Mohamed El Mansour, Benkara, El Biar,  
Alger, ALGERIE

## STRATUM

(511) 27.  
Revêtement de sol en vinyle.

(111) 062282 (151) 04 Février 2002

(210) 020238

(732) ARTIGIANSERVICE BY LIMONTA  
3, Rue Mohamed El Mansour, Benkara, El Biar,  
Alger, ALGERIE

## TIME

(511) 27.  
Revêtement de sol en vinyle.

(111) 062283 (151) 04 Février 2002

(210) 020239

(732) ARTIGIANSERVICE BY LIMONTA  
3, Rue Mohamed El Mansour, Benkara, El Biar,  
Alger, ALGERIE

## VINYLFLOOR

(511) 27.  
Revêtement de sol en vinyle.

(111) 062284 (151) 04 Février 2002

(210) 020240

(732) ARTIGIANSERVICE BY LIMONTA  
3, Rue Mohamed El Mansour, Benkara, El Biar,  
Alger, ALGERIE

## NEWGRASS SPF

(511) 27.  
Gazon artificiel.

(111) 062285 (151) 04 Février 2002

(210) 020241

(732) ARTIGIANSERVICE BY LIMONTA  
3, Rue Mohamed El Mansour, Benkara, El Biar,  
Alger, ALGERIE

## NEWGRASS PRO

(511) 27.  
Gazon artificiel.

(111) 062286 (151) 04 Février 2002

(210) 020242

(732) ARTIGIANSERVICE BY LIMONTA  
3, Rue Mohamed El Mansour, Benkara, El Biar,  
Alger, ALGERIE

## NEWGRASS SOCCER PRO

(511) 27.  
Gazon artificiel.



(111) 062287 (151) 04 Février 2002

(210) 020243

(732) ARTIGIANSERVICE BY LIMONTA  
3, Rue Mohamed El Mansour, Benkara, El Biar,  
Alger, ALGERIE

## SPORTGRASS

(511) 27.  
Gazon artificiel.

(111) 062288 (151) 04 Février 2002

(210) 020244

(732) ARTIGIANSERVICE BY LIMONTA  
3, Rue Mohamed El Mansour, Benkara, El Biar,  
Alger, ALGERIE

## NEUGRASS SOFTSLIDE

(511) 27.  
Gazon artificiel.

(111) 062289 (151) 04 Février 2002

(210) 020245

(732) MEDITERRANEAN NETWORK SPA  
19, Chemin Pouyanne, Télemly, Alger,  
ALGERIE



(511) 41, 42.  
Accès internet, développement et hébergement  
sites web. Formation sur les nouvelles technologies.

(111) 062290 (151) 04 Février 2002

(210) 020246

(732) SARL CONFISERIE EL BARAKATE  
47, Rue de l'Abattoir, Staoueli, Alger, ALGERIE



(511) 30.  
Confiserie bonbon.

(111) 062291 (151) 05 Février 2002

(210) 020247

(732) SARL ISFAHAN  
17, Lot Abila Ali Verte-Rive, Bordj El Kiffan,  
Alger, ALGERIE

### UNION

(511) 3.  
Parfums et produits cosmétiques.

(111) 062292 (151) 05 Février 2002

(210) 020248

(732) SARL ISFAHAN  
17, Lot Abila Ali Verte-Rive, Bordj El Kiffan,  
Alger, ALGERIE

### CONFIDENCE

(511) 3.  
Parfums et produits cosmétiques.

(111) 062293 (151) 05 Février 2002

(210) 020249

(732) SARL ISFAHAN  
17, Lot Abila Ali Verte-Rive Bordj El Kiffan,  
Alger, ALGERIE

### CONVENTION

(511) 3.  
Parfums et produits cosmétiques.

(111) 062294 (151) 05 Février 2002

(210) 020250

(732) SPA VERIGOUD  
11, Rue Arezki Ben Bouzid, El Annasser,  
Alger, ALGERIE

**CARAVELLE**

(511) 32.  
Boissons gazeuses, boissons de fruits et jus de  
fruits, sirop et autres préparations pour faire des  
boissons.

(111) 062295 (151) 05 Février 2002

(210) 020251

(732) SPA VERIGOUD  
11, Rue Arezki Ben Bouzid, El Annasser,  
Alger, ALGERIE

**VERIGOUD**

(511) 32.  
Boissons gazeuses, boissons de fruits et jus de  
fruits, sirop et autres préparations pour faire des  
boissons.

(111) 062296 (151) 05 Février 2002

(210) 020252

(732) SNC PALAIS DE CAFES  
Lot N° 28/06 Zone d'Activité, Hamrouche  
Hamoudi, Sikikda, ALGÉRIE

**CAFES HAMANI**

(511) 30.  
Cafés.

(111) 062297 (151) 05 Février 2002

(210) 020253

(732) SNC PALAIS DE CAFES  
Lot N° 28/06 Zone d'Activité, Hamrouche  
Hamoudi, Sikikda, ALGÉRIE

**CAFES RUSICADIA**

(511) 30.  
Cafés.

(111) 062298 (151) 05 Février 2002

(210) 020254

(732) SNC PALAIS DE CAFES  
Lot N° 28/06 Zone d'Activité, Hamrouche  
Hamoudi, Sikikda, ALGÉRIE

**CAFES**

**CHEIKH AMMAR**

(511) 30.  
Cafés.

(111) 062299 (151) 05 Février 2002

(210) 020255

(732) SNC EL-VAAZ  
Zone d'Activité, BP 267, El Kseur, Béjaia,  
ALGERIE



(511) 25.  
Vêtements.

(111) 062300 (151) 05 Février 2002

(210) 020256

(732) SNC EL-VAAZ  
Zone d'Activité, BP 267, El Kseur, Béjaia,  
ALGERIE

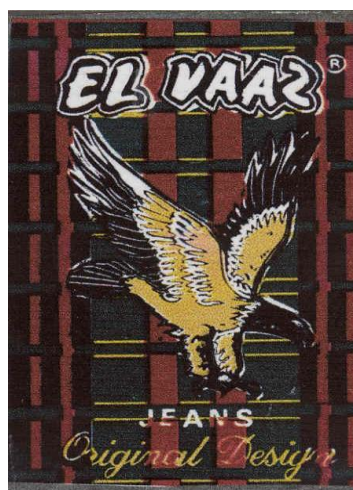

(511) 25.  
Vêtements.

## Erratum

La marque " T Systems " enregistrée sous le n° 060642 et publiée dans le BOPI n° 270, n'a pas été reproduire fidelement, sa reproduction sera publiée dans le BOPI n° 273

T Systems

---

# Brevets d'inventions

---

## Avis aux Abonnés



Les abonnements au BOPI prennent effet le premier janvier de l'année en cours, quelle que soit la date à laquelle la souscription est faite

## Administration



Adresse: INAPI 42, rue Larbi Ben M'Hidi (3ème étage) - BP 403 - Alger Gare

☎ : (021) 73 - 57 - 74

Fax: (021) 73 - 55 - 81      (021) 73 - 96 - 44

Web : <http://www.inapi.org> - e-mail : [www.Marque@inapi.org](mailto:www.Marque@inapi.org)

# Formalités liées au dépôt d'une demande de brevet d'invention

---

Pour effectuer le dépôt, d'une demande de brevet d'invention, il convient de remettre ou d'envoyer à l'INAPI à l'appui de la demande en (05) cinq exemplaires dont les imprimés sont fournis ou transmis au déposant par les services compétents de l'INAPI.

- \* Une description aussi claire que possible de l'invention, en langue nationale, traduite en langue française en (02 exemplaires), et comportant une ou plusieurs revendications décrivant les caractéristiques principales de l'invention pour lesquelles la protection est demandée ;
- \* Un abrégé descriptif de l'invention dont le texte ne doit pas excéder 15 lignes;
- \* Des dessins en (02 exemplaires), s'il y a lieu,
- \* La quittance de paiement ou le chèque barré libellé au nom de l'INAPI, d'un montant de douze mille cinq cent 12 500,00 dinars.

Il est généralement recommandé de demander une recherche d'antériorité parmi les brevets protégés qui produisent leurs effets en Algérie et une recherche sur l'état de la technique afin de mieux juger de l'opportunité de breveter ou non. Les recherches d'antériorités et celles sur l'état de la technique sont subordonnées au paiement d'une taxe de deux mille quatre cent (2 400,00) dinars pour la première et deux mille cinq cent (2 500,00) dinars en Hors Taxe pour la seconde.

Un dépliant intitulé « **Comment protéger une invention en Algérie ?** » est distribué gratuitement par les services de l'INAPI compétents en la matière.



# TAXES EN MATIERE DE BREVET

Codes	Taxes pour les demandes de brevets d'invention et certificats d'addition	Tarif actuel
762-01	Taxe de dépôt et de première annuité .....	7.500
762-02	Taxe de dépôt de certificat d'addition .....	7.500
762-03	Taxe de revendication de priorité .....	2.000
762-04	Taxes de publication de brevet d'invention .....	5.000
<b>Taxes d'annuités</b>		
762-11	de la 2 <sup>ème</sup> à la 5 <sup>ème</sup> annuité .....	5.000
762-12	de la 6 <sup>ème</sup> à la 10 <sup>ème</sup> annuité .....	8.000
762-13	de la 11 <sup>ème</sup> à la 15 <sup>ème</sup> annuité .....	12.000
762-14	de la 16 <sup>ème</sup> à la 20 <sup>ème</sup> annuité .....	18.000
<b>Taxes supplémentaires</b>		
762-21	Taxe de publication des brevets d'invention et des certificats d'addition, par tranche de 5 pages en plus des 10 premières .....	5.000
762-22	Taxe de publication des dessins : - Petit format par feuille au delà de 3 .....	400
	- Grand format au delà de 2 .....	1.000
762-23	Taxe de rectification autorisée d'erreur matérielle : - pour la première .....	750
	- pour chacune des suivantes .....	1.400
762-24	Taxe de transformation en brevet d'invention d'un certificat d'addition non délivrée .....	1.500
762-25	Taxe d'inscription relative à une demande de brevet .....	1.200
762-26	Taxe d'inscription de cession ou concession d'un brevet .....	2.500
762-27	Surtaxe de retard pour le paiement des annuités dans le délai de grâce de 6 mois .....	Egale au montant de l'annuité impayée
762-28	Taxe de restauration .....	5.000
<b>Taxes pour l'obtention de renseignements</b>		
762-31	Taxe de délivrance d'une copie officielle par feuille .....	400
762-32	Taxe d'authentification d'un fascicule imprimé d'un brevet d'invention .....	400
762-33	Taxe de délivrance d'un état des annuités d'un brevet d'invention .....	500
762-34	Taxe de délivrance d'une copie certifiée d'inscription au registre spécial des brevets .....	600
762-35	Taxe de recherche d'antériorité par objet .....	2.400

# **Brevets d'inventions délivrés**

**Codes « INID » normalisés recommandés et minimum  
requis pour l'identification des données bibliographiques des brevets**

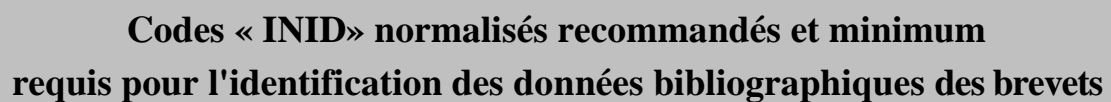

- (11) Numéro de publication**
- (21) Numéro de dépôt de la demande**
- (22) Date de dépôt de la demande**
- (30) Données relatives à la priorité**
- (73) Nom du ou des titulaires**
- (74) Nom du mandataire**
- (54) Titre de l'invention**

(11) 2360 (22) 03 décembre 1997

(21) 970210

(30) GB 9625290.3 du 25.12.1996  
GB 9702235.4 du 04.02.1997  
GB 9712045.5 du 10.06.1997

(73) PFIZER INC  
235 East 42nd Street, New York, New York 10017 ETATS-UNIS D'AMERIQUE

(74) M. Sator

(54) DÉRIVÉS DE PYRAZOLE PARASITICIDES, PROCÉDÉ POUR LEUR PRÉPARATION ET COMPOSITIONS LES CONTENANT.

(57) L'invention concerne des composés de formule (I)

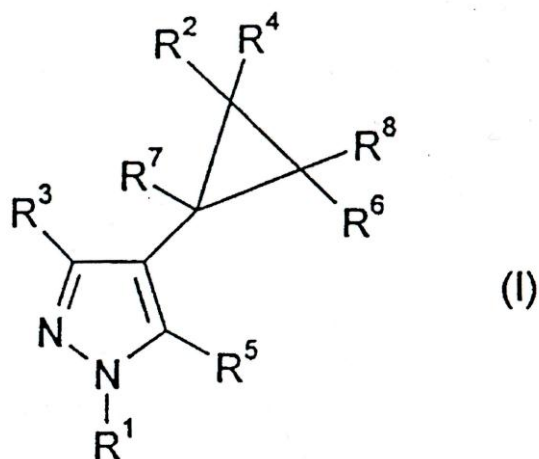

dans laquelle  $R^1$ ,  $R^2$ ,  $R^3$ ,  $R^4$ ,  $R^5$ ,  $R^6$ ,  $R^7$ , et  $R^8$  représentent divers radicaux, ainsi que ses sels et produits de solvation acceptables du point de vue pharmaceutique, vétérinaire ou agricole. Elle concerne également un procédé pour leur préparation et des compositions les contenant. Application : utilisation comme agents parasitocides.

(11) 2361 (22) 03 décembre 1997

(21) 970211

(30) US 60/032,793 du 06.12.1996

(73) PFIZER INC  
235 East 42nd Street, New York, New York 10017 ETATS-UNIS D'AMERIQUE

(74) M. Sator

(54) DÉRIVÉS DE 6-PHÉNYLPYRIDYL -2-AMINE ET COMPOSITIONS PHARMACEUTIQUES LES CONTENANT.

(57) L'invention concerne des dérivés de 6-phénylpyridine-2-ylamine de formule (I)

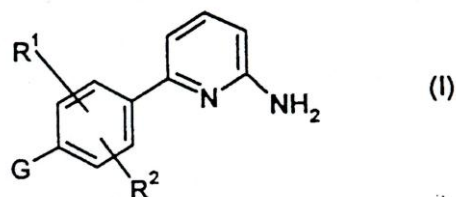

dans laquelle  $G$ ,  $R^1$  et  $R^2$  représentent divers radicaux. Elle concerne également un procédé pour leur préparation et des compositions pharmaceutiques les contenant.

Application : Utilisation dans le traitement et la prévention d'affections du système nerveux central et d'autres affections.

(11) 2362 (22) 03 décembre 1997

(21) 970212

(30) FR 96 14957 du 05.12.1996

(73) SANOFI  
32-34, Rue Marbeuf, 75008, Paris - FRANCE

(74) M. Sator

(54) COMPOSITIONS PHARMACEUTIQUES CONTENANT DES DÉRIVÉS DE N-SULFONYL INDOLINE.

(57) La présente invention concerne un système solubilisant/stabilisant anhydre, émulsionnable ou microémulsionnable dans l'eau, pour la solubilisation des dérivés hydrophobes de N-sulfonol indoline de formule :

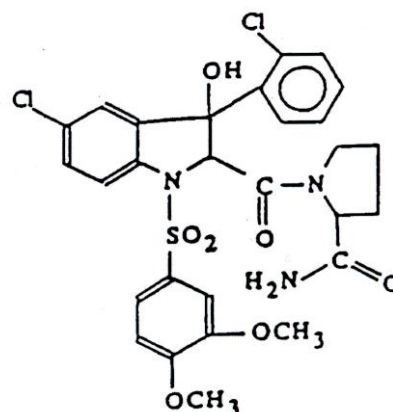

caractérisé en ce qu'il comprend un ou plusieurs constituants choisis parmi des composés amphiphiles, des agents tensioactifs hydrophiles non ioniques et des composés hydrophiles non ioniques doués à la fois de propriétés amphiphiles et tensioactives, étant entendu que ledit système comprend soit au moins un mélange d'un composé amphiphile et d'un agent tensioactif hydrophile non ionique, soit au moins un composé hydrophile non ionique doué à la fois de propriétés tensioactives et amphiphiles.

(11) 2365 (22) 08 décembre 1997

(21) 970215

(30) DE 196 52 422.9 du 09.12.1996

(73) KRONE AKTIENGESELLSCHAFT  
Beeskowdamm 3-11 N°14167-Berlin-  
ALLEMAGNE

(74) M. Sator

(54) BARRE DE RACCORDEMENT, DE SECTION-  
NEMENT OU DE COMMUTATION.

(57) L'invention concerne une barre de raccordement, de sectionnement ou de commutation pour la technique des télécommunications et de l'informatique, avec des éléments de contact et avec un dispositif de support. Le but de l'invention, fournir une barre de raccordement, de sectionnement et de commutation générique, avec laquelle les tâches de commutation, de protection et de mesurage les plus diverses en technique des télécommunications et de l'informatique, sur un espace minimal sont garanties de manière sûre pour une densité de câblage plus élevée et tout en offrant une convivialité et une clarté élevées, alors que la séparation sûre de zones de compétences de l'opérateur du réseau et de l'abonné doit être assurée, est atteint en ce que, dans les deux corps isolants 3, 4 formant un angle l'un avec l'autre sont insérés des éléments de contact 7, 8 auto dénudants formés de bout en bout sur deux plans, qui forment deux rangées de barres à bornes 1, 2 formant un angle l'une avec l'autre, le corps isolant inférieur 4 présentant des éléments d'encliquetage 5, 6 pour l'encliqueter sur un profilé ou sur l'étière de montage 9 dans deux positions d'encliquetage.

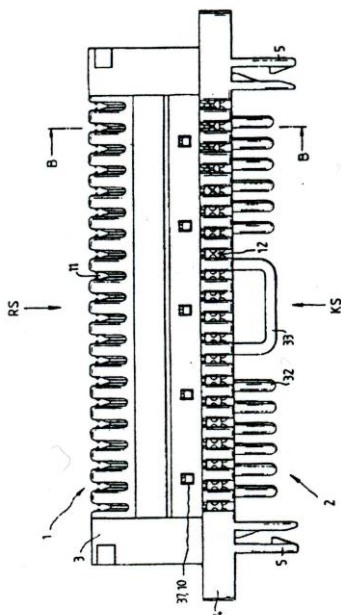

(11) 2369

(22) 10 décembre 1997

(21) 970219

(30) FR 96 15380 du 13.12.1996

(73) SOCIETE TUNISIENNE DE LUBRIFIANTS  
SOTOLUB Les Berges du Lac, Lotissement A,  
Zone Nord Tunis TUNISIE

(74) A. Boukrami

(54) PROCÉDÉ ET INSTALLATION DE  
RÉGÉNÉRATION D'HUILES LUBRIFIANTES  
À HAUTES PERFORMANCES.

(57) La présente invention concerne un procédé et une installation de régénération d'huiles lubrifiantes usagées ayant une faible teneur en fuel, acides gras et produits chlorés. Les huiles lubrifiantes usagées sont soumises aux étapes successives dans l'ordre: adjonction de bases fortes en solution aqueuse à raison de 0,5 à 3% de bases pures en masse d'huiles usagées, déshydratation et extraction des hydrocarbures légers, extraction et récupération de gasoil (stripping), extraction des impuretés. Selon l'invention, une adjonction complémentaire d'une base forte en solution aqueuse en raison de 0,1 à 1 % de bases pures en masse d'huiles usagées est réalisée postérieurement à l'étape de déshydratation et extraction des hydrocarbures légers. Les huiles lubrifiantes usagées ainsi traitées sont débarrassées de leur impuretés par distillation.

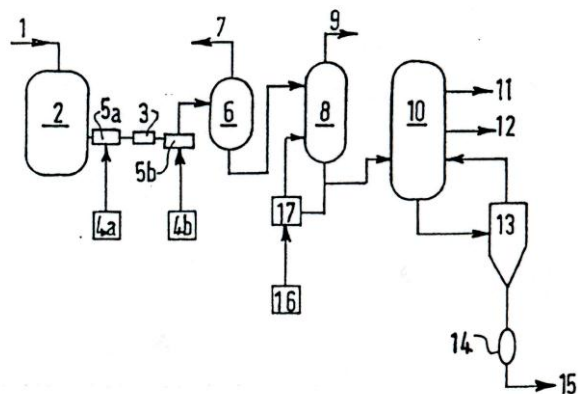

(11) 2370

(22) 10 décembre 1997

(21) 970220

(30) EP 96203538.2 du 13.12.1996

(73) SHELL INTERNATIONALE RESEARCH  
MAATSCHAPPIJ B.V  
Carel Van Bytandtlaan 30, 2596 HR, La Haye  
HOLLANDE

(74) M. Sator

(54) PROCÉDÉ DE PRÉPARATION D'HYDRO-  
CARBURES.

(57) La présente invention concerne un procédé de préparation d'hydrocarbures par la réaction catalytique du monoxyde de carbone et de l'hydrogène, réaction au cours de laquelle on met une charge comprenant de l'hydrogène et du monoxyde de carbone en contact, à température et à pression élevées, avec un catalyseur comprenant du cobalt et du manganèse, caractérisé en ce que le rapport molaire cobalt/manganèse varie de 14 :1 à 7 :1 et la VSHG atteint au moins 1600 litres normaux/litre/heure. De préférence, le rapport molaire cobalt/manganèse fluctue de 13 :1 à 9 :1 et la VSHG varie de 2700 à 25000 litres normaux/litre/heure. On entreprend plus particulièrement la réaction sous un régime à phase en suspension.

(11) 2371 (22) 10 décembre 1997

(21) 970221

(30) US 08/762, 747 du 11.12.1996

(73) PRAECIS PHARMACEUTICALS  
INCORPORATED  
One Hampshire Street, Cambridge,  
Massachusetts 02139,  
ETATS-UNIS D'AMERIQUE

(74) Elsayegh

(54) FORMULATIONS PHARMACEUTIQUES  
POUR LA DISTRIBUTION PROLONGÉE  
DE MÉDICAMENTS.

(57) La présente invention se rapporte à des formulations de distribution prolongée comprenant un complexe insoluble dans l'eau de peptide et de macromolécules porteuse. Les formulations de l'invention permettent de porter de grandes concentrations de peptides dans un petit volume et de livrer une peptide pharmaceutiquement active pour des périodes prolongées, un mois par exemple, après l'administration du complexe. Les complexes de l'invention peuvent être moulus ou réduits en poudre fine. Dans leur forme poudrée, les complexes forment des suspensions et des dispersions aqueuses stables convenables à l'injection. Dans un modèle préféré, la peptide du complexe est un analogue LHRH, préférablement un antagoniste LHRH, et la macromolécule porteuse est un polymère anionique, préférablement carboxyméthyle-cellulose. Les méthodes de préparation des complexes de l'invention et les méthodes d'utilisation des complexes contenant un analogue LHRH pour traiter des conditions curables avec un analogue LHRH sont incluses également.

(11) 2375 (22) 17 décembre 1997

(21) 970225

(30) US 60/033. 451 du 20.12.1996

(73) PFIZER INC

235 East 42nd Street, New York, New York  
10017 ETATS-UNIS D'AMERIQUE

(74) M. Sator

(54) PRÉVENTION DE LA PERTE ET  
RESTAURATION DE LA MASSE  
OSSEUSE PAR CERTAINS AGONISTES  
DES PROSTAGLANDINES.

(57) L'invention concerne un composé de formule I

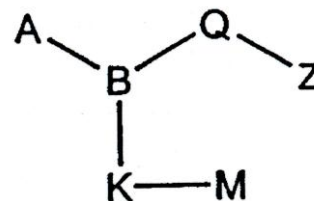

Formule I

dans laquelle B représente N ou un groupe - C(H) et A, M, Q, et Z représentent divers radicaux, et K représente une liaison ou un radical. Elle concerne également une composition pharmaceutique le contenant et des kits renfermant une telle composition. Application : utilisation pour le traitement d'affections des tissus osseux, comprenant l'ostéoporose.

(11) 2376 (22) 07 décembre 1997

(21) 970226

(30) GB 9626377.7 du 19.12.1996  
GB 9700901.3 du 17.01.1997  
GB 9722757.3 du 27.10.1997

(73) SMITHKLINE BEECHAM PLC  
New Horizons Court Brentford Middlesex TW8  
9EP ROYAUME-UNI

(54) DÉRIVÉS DE SULFONAMIDES NOUVEAUX,  
PROCÉDÉ POUR LEUR PRÉPARATION ET  
COMPOSITIONS PHARMACEUTIQUES LES  
CONTENANT

(57) L'invention concerne un composé de formule (I):

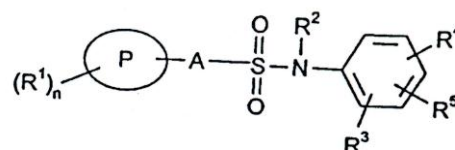

(I)

dans laquelle P représente un noyau phényle, naphthyle, ou hétérocyclique, A représente une liaison simple ou un radical R<sup>1</sup>, R<sup>2</sup>, R<sup>3</sup>, R<sup>4</sup>, et R<sup>5</sup>



représentent divers radicaux et n a une valeur de 0 à 6. Elle concerne également un procédé pour sa préparation et des compositions pharmaceutiques le contenant.

Application : utilisation comme antagoniste des récepteurs 5-HT6 dans le traitement de la schizophrénie, la maladie d'Alzheimer et/ou de la dépression.

(11) 2377 (22) 17 décembre 1997

(21) 970227

(30) GB 9626615.0 du 20.12.1996

(73) SYMPHAR SA & SMITHKLINE BEECHAM PLC - 243 Route des Fayards 1290 Versoix Genève - SUISSE  
New Horizons Court Brentford Middlesex TW8 9EP ROYAUME-UNI

(74) A. Boukrami

(54) DÉRIVÉS D'AMINOPHOSPHONATES NOUVEAUX, PROCÉDÉ POUR LEUR PRÉPARATION ET COMPOSITIONS LES CONTENANT.

(57) L'invention concerne des composés de formule (I)

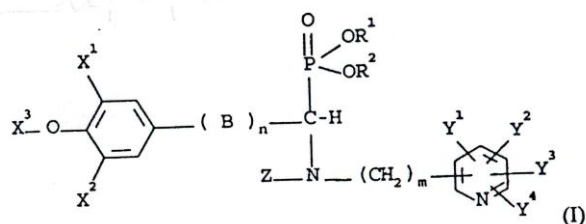

dans laquelle  $X^1$ ,  $X^2$ ,  $X^3$ ,  $R_1$ ,  $R_2$ ,  $B$ ,  $Z$ ,  $Y_1$ ,  $Y_2$ ,  $Y_3$ , et  $Y_4$  représentent divers radicaux, m est égal à zéro ou à un nombre entier de 1 à 5 et n est égal à 0 ou 1. Elle concerne également un procédé pour leur préparation et des compositions les contenant. Application : utilisation de ces composés et composition, abaissant les taux de lipoprotéine (a), dans le traitement de maladies cardiaques, artérielles et inflammatoires.

(11) 2378 (22) 17 décembre 1997

(21) 970228

(30) US 08/768,518 du 18.12.1996

(73) THE DOW CHEMICAL COMPANY  
2030 Dow Center, Midland, Michigan 48674  
ETATS-UNIS D'AMERIQUE

(54) DISPERSION D'UN CONSTITUANT CATALYTIQUE COMPRENANT UN COMPOSÉ IONIQUE ET CATALYSEURS DE POLYMERISATION PAR ADDITION SOLIDE LA CONTENANT.

(57) La présente invention concerne des dispersions de composants catalyseurs supportés ou non supportés comprenant (a) un composé ionique comprenant (a) (1) un cation et (a) (2) un anion ayant jusqu'à 100 atomes autres que des atomes d'hydrogène, l'anion contenant au moins un substituant comprenant un fragment ayant un hydrogène actif, et éventuellement (d) un matériau support, ou le composant catalyseur supporté se présente sous une forme solide dispersée dans un diluant dans lequel (a) et (d) sont insolubles ou peu solubles. Le composant catalyseur est combiné à (b) un composé d'un métal de transition, le composant catalyseur étant un précurseur de catalyseur essentiellement inactif ; ou encore le composant catalyseur comprend en outre (c) un composé organométallique ou métalloïde dans lequel le métal ou le métalloïde est choisi parmi les groupes 1 à 14 du tableau périodique des éléments et le composant catalyseur est un produit de la réaction de (a) et de (c). Les composants (a), (b), (c) et éventuellement (d) sont combinés pour donner des catalyseurs. L'invention concerne aussi des procédés pour préparer les composants catalyseurs, les catalyseurs et les produits de la réaction, ainsi qu'un procédé de polymérisation utilisant les catalyseurs.

(11) 2379 (22) 22 décembre 1997

(21) 970229

(73) FA. PO. BE. NAS  
Rue Zamim Ah - Soumaa- Blida- ALGERIE

(54) POMPE DE TRANSFERT DE BÉTON PRÉPARÉ.

(57) La Pompe de transfert de béton préparé est une nouvelle conception de machine qui sert uniquement à vider le béton préparé, transporté par des camions malaxeurs. La pompe de transfert de béton préparé est équipée d'une cuve à cône (1) de diamètre 750mm et 650mm et de 10mm d'épaisseur et 2000mm de hauteur. Le côté haut de la cuve présente un dispositif récepteur de béton composé de plusieurs éléments. La fermeture de la cuve se fait automatiquement grâce à une pression qui pousse le cône (4) vers le haut pour le faire buter contre le joint (12) pour assurer une parfaite étanchéité. La pompe de transfert de béton préparé repose sur trois stabilisateurs (19) en tube de 70mm x 800mm de hauteur sondés à la cuve. Les trois pieds sont renforcés par trois goussets en fer de 10mm d'épaisseur, et équipés de roulettes pour d'éventuels déplacements.

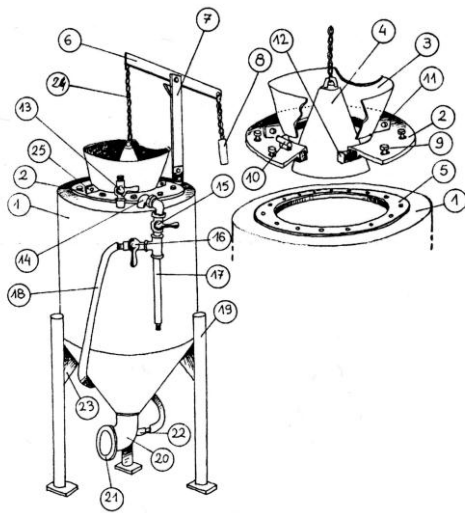

(11) 2380 (22) 22 décembre 1997

(21) 970230

(73) FA. PO. BE. NAS  
Rue Zamim Ah – Soumaa- Blida- ALGERIE

(54) LA SABLEUSE

(57) La sableuse est une nouvelle conception de machine qui sert à égrainer et à nettoyer tous les objets en métal. La sableuse est équipée d'une cuve à cône (1) de diamètre 700mm et de 8mm d'épaisseur et de 1800mm de hauteur. La sableuse est aménagée d'un circuit d'air comprimé (11) qui est composé des éléments suivants : Une arrivée d'air comprimé (12) en tube de 26mm x 34mm. Une vanne (13) qui alimente le circuit en air comprimé, elle sert à l'injection. Une autre vanne (14), elle sert à pousser le sable vers l'injecteur. Un orifice (15) de 100mm de diamètre sert au nettoyage de la machine. L'injecteur (30) est équipé d'un bec (31) en carbure anti-usure. Le bec (31) existe en trois modèles.

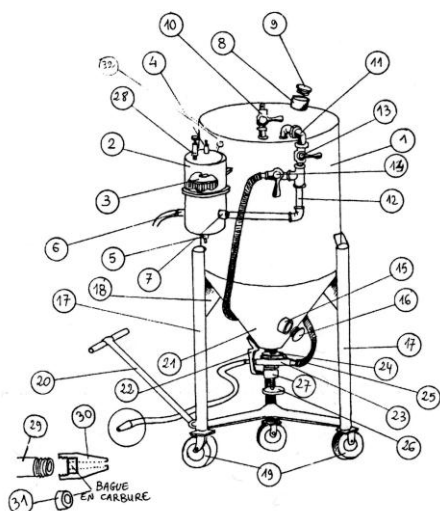

(11) 2381 (22) 22 décembre 1997

(21) 970231

(73) FA. PO. BE. NAS  
Rue Zamim Ah – Soumaa- Blida- ALGERIE

(54) CONCEPTION D'UN NOUVEAU TYPE DE RÉDUCTEUR POUR POMPE À BÉTON.

(57) Le réducteur est un élément mécanique qui sert à réduire la vitesse. Le bâti du réducteur est composé de trois éléments (A, B, C). Le premier pignon est un pignon d'entrée de vitesse (15), il est de 166mm de longueur x 40mm dont une partie de 75mm usinée de 15 dents. Le deuxième pignon (17) est un pignon secondaire, il est de 184mm de diamètre, de 38mm de largeur, il est usiné de 87 dents. Le troisième pignon (26) est appelé pignon d'attaque, il est de 164mm de longueur x 40mm de largeur, la partie usinée en denture est de 75mm de largeur avec un nombre de quinze dents.

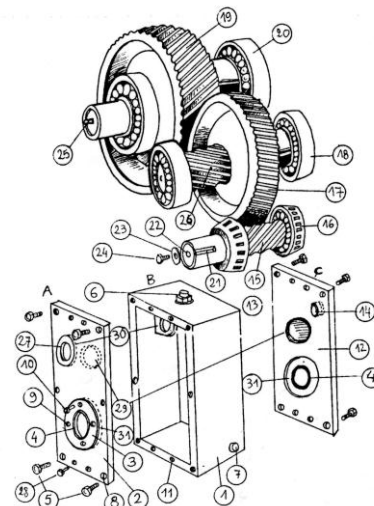

(11) 2383 (22) 22 décembre 1997

(21) 970233

(30) FR 96 15904 du 23.12.1996

(73) SANOFI  
32-34, Rue Marbeuf, 75008, Paris - FRANCE

(74) Abu-Ghazaleh Intellectual Property

(54) PROCÉDÉ POUR LA CRISTALLISATION D'UN DÉRIVÉ DE TÉTRAHYDROPYRIDINE ET FORME CRISTALLINES AINSI OBTENUES.

(57) L'invention concerne un procédé pour la cristallisation d'un dérivé de tétrahydropyridine, les nouvelles formes cristallines ainsi obtenues et les compositions pharmaceutiques contenant, en tant que principe actif, ledit dérivé de tétrahydropyridine sous une forme cristalline déterminée.

(11) 2386 (22) 22 décembre 1997

(21) 970236

(30) FR 96 15905 du 23.12.1996

(73) SANOFI  
32-34, Rue Marbeuf, 75008, Paris - FRANCE

(74) Abu-Ghazaleh Intellectual Property

(54) FORME MICROPARTICULAIRE D'UN  
DÉRIVÉ DE TÉTRAHYDROPYRIDINE

(57) L'invention concerne une forme microparticulaire du chlorhydrate de 1-[ 2-(2- naphthyl) éthyl ] -4-(3 -trifluorométhyl phényl) - 1,2,3,6 - tétrahydropyridine constitué par des particules dont au moins 55% de la population a un diamètre inférieur à 50 micromètres, et des compositions pharmaceutiques la contenant.

(11) 2389 (22) 27 décembre 1997

(21) 970239

(30) FR 96 16206 du 30.12.1996

(73) RHÔNE-POULENC RORER S.A  
20, Avenue Raymond Aron 92160 Antony-  
FRANCE

(74) A. Boukrami

(54) NOUVEAUX INHIBITEURS DE FARNES-  
YLE TRANSFERASE, LEUR PREPARATION,  
LES COMPOSITIONS PHARMACEUTIQUES  
QUI LES CONTIENNENT ET LEUR UTILISA-  
TION POUR LA PREPARATION DE MEDICA-  
MENTS.

(57) Nouveaux produits de formule générale (I),

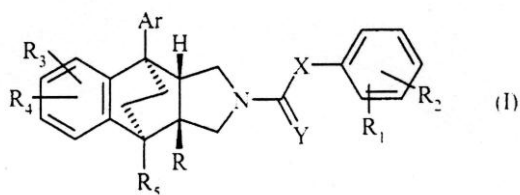

Leur préparation, les compositions pharmaceutiques qui les contiennent et leur utilisation pour la préparation de médicament. Dans la formule général (I) Ar représente un radical phényle substitué ou condensé, ou un radical aromatique polycyclique ou hétérocyclique R représente un radical de formule générale  $-(CH_2)_m -X_1 - (CH_2)_n -Z$  dans lequel  $X_1$  simple liaison, O, S ;  $m=0,1$  ;  $n=0,1,2$  ; les radicaux  $CH_2$  pouvant être substitués ; Z représente carboxy,  $COOR_6$ , ( $R_6 =$ alcoyle),  $CON(R_7)(R_8)$  ( $R_7 =$ hydrogène ou alcoyle et  $R_8 =$ hydrogène, hydroxy, arylsulfonyl, hétérocyclique, amino éventuellement substitué, alcoyloxy éventuellement substitué, alcoyle éventuellement substitué, amino,  $PO(OR_9)_2$  ( $R_9 =$

hydrogène ou alcoyle), un radical  $-NH-CO-T$  ( $T=$ hydrogène ou alcoyle éventuellement substitué, ou bien  $-$ un radical-  $CH_2$   $R_1$  et  $R_2 =$ hydrogène ou halogène ou alcoyle, alcoyloxy éventuellement substitué, alcoylthio, alcoyloxy-carbonyl ou bien  $R_1$  et  $R_2$ , en ortho l'un par rapport à l'autre. forment un hétérocycle contenant 1 ou 2 hétéroatomes éventuellement substitué.  $R_3$  et  $R_4 =$ hydrogène ou halogène ou alcoyl alcényle, alcoyloxy, alcoylthio. carboxy ou alcoyloxy-carbonyl,  $R_5$  hydrogène, alcoyle, alcoylthio,  $X=O$  ou sou  $-NH-$ ,  $-CO-$ , méthylène, vinylidyle, alcèn-l, l-diyle ou cycloalcan-l. ldiyle, et  $Y=O$  ou S, sous forme racémique ainsi que les isomères optiques et les sels du produit de formule générale (I). Les produits de formule (I) sont des inhibiteurs de famésyle transférase qui présentent des propriétés antitumorales et antileucémiques remarquables.

(11) 2394 (22) 07 juin 1998

(21) 980004

(30) GB 9700504.5 du 11.01.1997

(73) PFIZER INC  
235 East 42nd Street, New York, New York  
10017 ETATS-UNIS D'AMERIQUE

(74) M. Sator

(54) DÉRIVÉS DE QUINOLÉINE ET DÉRIVÉS  
DE QUINAZOLINE NOUVEAUX, PROCÉDÉ  
POUR LEUR PRÉPARATION ET COMPOSITI-  
ONS PHARMACEUTIQUES LES CONTEN-  
ANT.

(57) L'invention concerne des composés de formule I

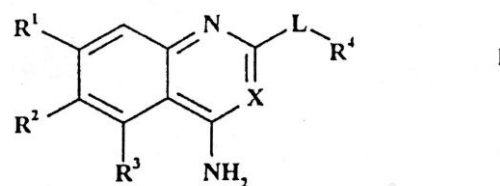

dans laquelle  $R^1, R^2, R^3$ , et  $R^4$  représentent divers radicaux, X représente un groupe CH ou N et L est absent ou représente un groupe cyclique sous forme de chaîne. Elle concerne également un procédé pour leur production et des compositions pharmaceutiques les contenant.

Application : Utilisation en thérapeutique, en particulier dans le traitement de l'hyperplasie prostatique bénigne.

(11) 2395 (22) 07 juin 1998

(21) 980005

(30) US 60/ 034, 026 du 08.06.1997

- (73) SMITHKLINE BEECHAM CORPORATION.  
One Franklin Plaza, Philadelphia, Pennsylvania  
19103, ETATS-UNIS D'AMERIQUE
- (74) **A. Boukrami**
- (54) COMPOSÉS NOUVEAUX À NOYAU  
DIBENZOCYCLOHEPTÈNE, PROCÉDÉ POUR  
LEUR PRÉPARATION ET COMPOSITIONS  
PHARMACEUTIQUES LES CONTENANT
- (57) L'invention concerne des composés tricycliques  
nouveaux à noyau dibenzocycloheptène portant  
un substituant contenant de l'azote sur un des  
noyaux hétérocycliques aromatiques et un  
substituant aliphatique contenant un groupement  
acide sur le noyau heptagonal. Elle concerne  
également un procédé pour leur préparation et des  
compositions les contenant.  
Application : utilisation comme antagonistes des  
récepteurs consistant en intégrines pour le  
traitement de maladies telles que l'inflammation,  
le cancer, des troubles cardiovasculaires et  
l'ostéoporose.

- (11) 2396 (22) 07 janvier 1998
- (21) 980006
- (30) ZA 97/ 0187 du 09.01.1997
- (73) GARFIELD INTENATIONAL  
INVESTISMENTS LIMITED 4 Wickhams Cay  
Road Town Tortola lles Vierges BRITANNIQUE
- (74) **Abu-Ghazaleh Intellectual Property**
- (54) TRAITEMENT DE L'EAU

- (57) Un déssaleur est compris pour supprimer les  
solides dissous contenus dans l'eau de mer ou  
l'eau Saumâtre. Le déssaleur (10) comprend un  
étui (12) dans lequel une pompe (14) conduite par  
un moteur (16) pompe l'eau de mer ou l'eau  
saumâtre sous pression. Une cartouche de  
déssalage (76) à l'intérieur de l'étui (12)  
comprend une matière semi-perméable qui agit en  
tant que membrane d'osmose inverse à travers  
laquelle une matière filtrée est provoquée pour le  
séparer de l'eau de mer ou l'eau saumâtre. Les  
solides dissous dans l'eau saumâtre ou l'eau de  
mer sont retenus dans le passage de rétention du  
sel de la cartouche (76). Trois rouleaux électriques  
(94, 96, 98) encerclent la cartouche 76 et sont  
enfoncés dans les murs de l'étui 12. les rouleaux  
sont alimentés en courant à travers une réserve  
(112) qui est préférablement un Hertz 50, une  
réserve à trois phases avec 380 volts. Ajouter à  
cela, les rouleaux sont connectés par des lignes  
(108) à une conduite AC de fréquence ajustable  
(110) qui est liée, à son tour, au moteur (16). Les  
rouleaux (94, 96, 98) imposent un champ  
magnétique sur l'eau de mer ou l'eau saumâtre  
dans les passages de retentions du sel qui  
augmentent le taux auquel l'eau filtrée à travers la

membrane de l'osmose inverse et empêchent  
également, l'infection. Les rouleaux (94, 96, 98)  
agissent, aussi, en tant que bouchons pour le  
moteur (16).

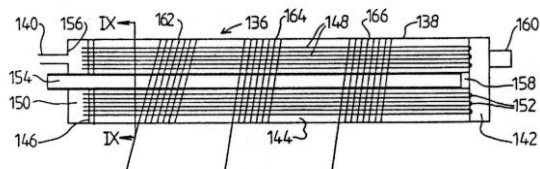

- (11) 2398 (22) 13 janvier 1998
- (21) 980008
- (30) FR 97 00 479 du 17.01.1997
- (73) LABORATOIRES FOURNIER S.A  
9, Rue petitot, 2100 Dijon, FRANCE
- (74) **M. Sator**
- (54) COMPOSITION PHARMACEUTIQUE DE  
FÉNOFIBRATE PRÉSENTANT UNE  
BIODISPONIBILITÉ ÉLEVÉE ET SON  
PROCÉDÉ DE PRÉPARATION.
- (57) L'invention a pour objet une composition de  
fénofibrate à libération immédiate comprenant :  
(a) un support inerte hydrosoluble recouvert d'au  
moins une couche contenant un principe actif  
fénofibrate sous forme micronisée avec une taille  
inférieure à 20µm, un polymère hydrophile et  
éventuellement un tensio-actif ; ledit polymère  
hydrophile représentant au moins 20% en poids de  
l'élément a) ; et (b) éventuellement une ou  
plusieurs phases ou couches externes l'invention a  
encore pour objet son procédé de préparation.

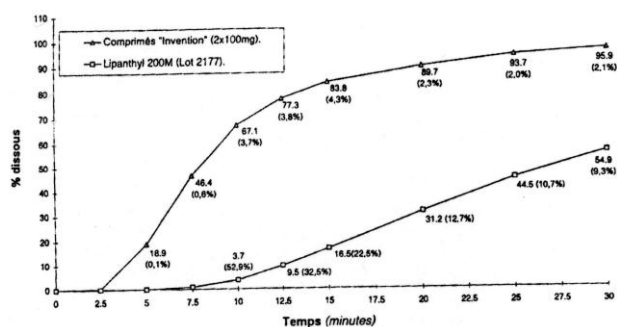

- (11) 2400 (22) 19 janvier 1998
- (21) 980010
- (30) DE 197 02 474.2 du 24.01.1997
- (73) HOLSON GmbH  
Werner-Heisenberg-strabe-6-8,52477 Alsdorf  
ALLEMAGNE

(74) **A. Boukrami**

(54) FEUILLE D'ALBUM

(57) 2-1 des feuilles d'album connues se composent de pellicules transparentes, sur lesquelles des bandes de pellicule sont soudées une à une, ce qui est technologiquement difficile. D'autres feuilles d'album en forme de passe-partout présentent l'inconvénient que les découpes pour les images doivent d'abord être poinçon-nées, avec une forte dépense technologique. Il se crée ainsi de grandes quantités de déchets de carton inutilisables. La feuille d'album doit être structurée de façon simple et économe en matière, technologiquement simple à fabriquer et permettre l'emploi de carton exclusivement.

2-2 La face supérieure de la feuille d'album présente au moins une paire de bande parallèle (5), qui sont assemblées à la feuille de fond (1) dans la direction longitudinale des bandes (5) et comportent une zone non assemblée à leur bords tournés l'un vers l'autre. la distance entre ces assemblages longitudinaux est légèrement plus grande que la longueur de l'objet à placer (6) dans une direction. Conformément à l'invention, les bandes (5) présentent la longueur des bords longitudinaux de la feuille de fond (1). De cette manière les feuilles d'album peuvent être fabriquées par un procédé continu.

2-3 La feuille peut de préférence être fabriquée avec les mêmes matières (carton ou pellicule de plastique) et convient pour tous les types d'albums pour des objets plats.

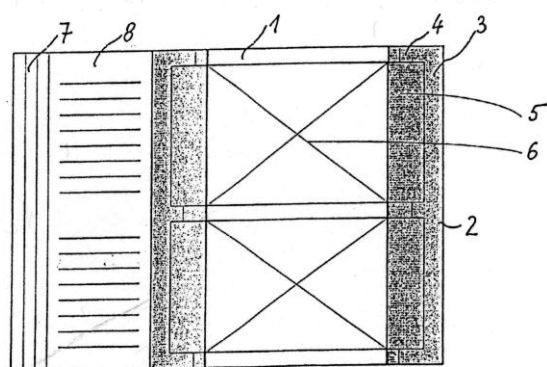

(11) 2401 (22) 19 janvier 1998

(21) 980011

(30) GB 9714420.8 du 09.07.1997

(73) MERCK SHARP & DOHME LIMITED  
Hertford Road, Hoddesdon, Hertfordshire EN11  
9BU, ROYAUME-UNI

(74) **A. Boukrami**

(54) DÉRIVÉS TRIAZOLO-PYRIDAZINE  
SUBSTITUÉS UTILISABLES EN TANT QUE  
LIGAND POUR DES RÉCEPTEURS GABA.

(57) L'invention concerne une classe de dérivés substitués de 1,2, 4-triazolo [ 4,3-b ] pyridazine comportant sur la position 3 un substituant cycloalkyle, phényle ou hétéroaryle éventuellement substitué, et sur la position 6 un fragment alcoxy substitué. Ces composés sont des ligands sélectifs des récepteurs du GABA<sub>A</sub>, et possèdent en particulier une grande affinité pour la sous-unité  $\alpha 2$  et/ou  $\alpha 3$  de ces derniers, de sorte qu'ils peuvent être utilisés d'une manière avantageuse dans le traitement et/ou la prévention des troubles du système nerveux central, notamment l'anxiété et les convulsions.

(11) 2403

(22) 21 janvier 1998

(21) 980013

(30) FR 97. 00971 du 24.01.1997

(73) BP CHEMICALS LIMITED  
Britannic house, 1 Finsbury Circus, London  
EC2M 7BA, ANGLETERRE

(74) **A. Boukrami**

(54) PROCÉDÉ DE POLYMÉRISATION EN PHASE  
GAZEUSE

(57) Procédé de polymérisation en phase gazeuse dans un réacteur à lit fluidisé constitué d'un premier volume (1), de l'enveloppe (paroi) constituée d'au moins une surface de révolution, au-dessus duquel est monté un deuxième volume, communément appelé récipient de dégagement (3), adjoind au premier volume, dont l'enveloppe (paroi) est constituée également d'au moins une surface de révolution, selon lequel le lit fluidisé occupe au moins la totalité du premier volume (1) du réacteur, de préférence au moins partiellement le deuxième volume ou récipient de dégagement (3).

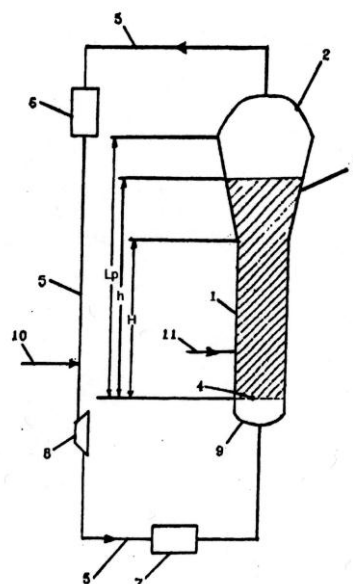



(11) 2404 (22) 24 janvier 1998

(21) 980014

(73) FARES HALIMA  
03 Rue de la Gaitée- Boulevard des Martyrs-  
Alger- ALGERIE

(54) CIMENT CRU SUR SULFATÉ CSS 400

(57) La présente invention, concernant un procédé de fabrication de ciment à partir de deux déchets métallurgiques, possédant de meilleurs propriétés mécaniques, ainsi qu'une meilleure résistance aux agents agressifs. Notre intérêt va porter sur la valorisation de deux sous-produits industriels :- Le laitier de haut-fourneau. qui ne trouve pas en ce moment une large utilisation chez nous, et qui est produit à environ 3 000 000 à 4 000 000 t/an. Le phosphogypse. toxique est très polluant produit par ASMIDAL qui est rejeté en mer, soit mis en terribil et dont la production est estimée 800 000 t/an.

(11) 2405 (22) 27 janvier 1998

(21) 980015

(30) FR 97 00870 du 28.01.1997

(73) SANOFI  
32-34, Rue Marbeuf, 75008, Paris - FRANCE

(74) Abu-Ghazaleh Intellectual Property

(54) UTILISATION D'ANTAGONISTES DES RÉCEPTEURS AUX CANNABINOÏDES CENTRAUX POUR LA PRÉPARATION DE MÉDICAMENTS.

(57) L'invention concerne l'utilisation d'un antagoniste des récepteurs aux cannabinoïdes centraux, seul ou en association avec un composé régulateur des désordres métaboliques, notamment un agoniste du récepteur  $\beta_3$ -adrénergique, pour la préparation de médicaments utiles dans le traitement des troubles de l'appétence.

(11) 2407 (22) 27 janvier 1998

(21) 980017

(30) US 60/036, 979 du 29.01.1997

(73) PFIZER INC  
235 East 42nd Street, New York, New York  
10017 ETATS-UNIS D'AMERIQUE

(74) M. Sator

(54) DÉRIVÉS DE SULFONYLURÉE, PROCÉDÉ POUR LEUR PRÉPARATION ET COMPOSITIONS PHARMACEUTIQUES LES CONTENANT

(57) L'invention concerne un composé de formule I

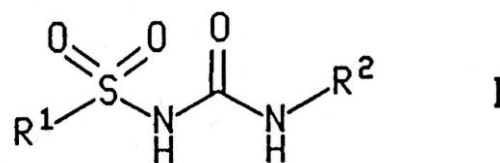

dans laquelle  $\text{R}^1$  et  $\text{R}^2$  représentent divers radicaux. Elle concerne également un procédé pour sa préparation, ainsi que des compositions pharmaceutiques le contenant.

Application : utilisation dans le traitement de diverses maladies comportant une inflammation.

(11) 2408 (22) 27 janvier 1998

(21) 980018

(30) FR 97 01015 du 30.01.1997

(73) NORINCO  
Z.I de Marivaux, 60149 Saint Crepin lbouvillers  
FRANCE

(74) M. Sator

(54) DISPOSITIF DE VERROUILLAGE D'UN TAMPON À MONTAGE ARTICULÉ SUR UN CADRE.

(57) La présente invention concerne un dispositif de verrouillage d'un tampon à montage articulé sur un cadre. Ce dispositif comprend un verrou (5) associé par l'intermédiaire d'une pièce de liaison (12) à un tampon (2) monté articulé sur un cadre (1), le verrou (5) présentant la forme d'un levier coudé (6) monté pivotant sur le tampon (2) et dont l'un (7) des bras coopère avec un organe (38) du cadre (1) pour effectuer le verrouillage, tandis que l'autre bras (8) forme poignée de manœuvre du verrou (5) et de soulèvement du tampon (2) en position déverrouillée de celui-ci. Ce dispositif s'applique notamment au verrouillage et au déverrouillage d'un tampon monté articulé sur un cadre noyé dans une chaussée pour réaliser un regard donnant accès à une tranchée.

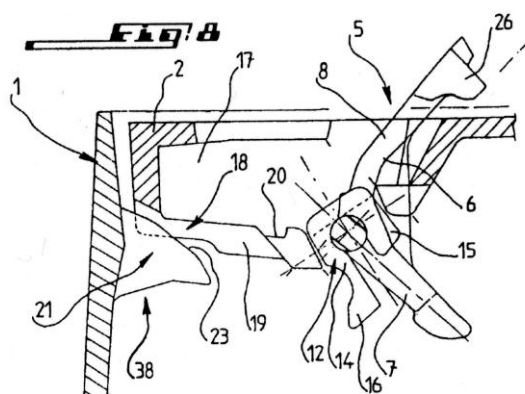

(11) 2409 (22) 27 janvier 1998

(21) 980019

(30) FR 97 00834 du 27.01.1997

(73) INSTITUT DE LA RECHERCHE  
AGRONOMIQUE  
147, Rue de L'Université 75338 Paris Cedex 07-  
FRANCE  
C.T.C- Centre Technique du Champignon  
37370 Saint Paterne Racan- FRANCE

(74) M. Sator

(54) NOUVEAUX HYBRIDES D'AGARICUS  
BISPORUS, LEUR OBTENTION ET LEUR  
APPLICATION.

(57) Hybrides intraspécifiques d'Agaricus bisporus  
capables de fructifier à température relativement  
élevée et sans gobetage, et leur obtention par un  
procédé comprenant une étape de croisement  
notamment entre un premier et un second agaricus  
bisporus, dont l'un au moins appartient à la  
variété burnettii, et une étape de sélection des  
hybrides obtenus présentant les caractères  
mentionnés ci-dessus. La culture des hybrides  
obtenus est plus facile et moins coûteuse que la  
culture classique des champignons de couche.

(11) 2410 (22) 02 février 1998

(21) 980020

(30) US 60/36, 857 du 03.02.1997

(73) PFIZER PRODUCTS INC.  
Eastem Point Road, Groton, Connecticut 06340  
ETATS-UNIS D'AMERIQUE

(74) M. Sator

(54) DÉRIVÉS D'ACIDE  
ARYLSULFONYLAMINOHYDOXAMIQUE,  
PROCÉDÉ POUR LEUR PRÉPARATION ET  
COMPOSITIONS PHARMACEUTIQUES

(57) L'invention concerne un composé de formule I

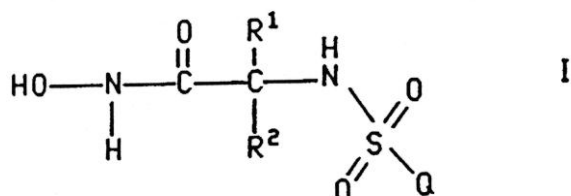

dans laquelle R<sup>1</sup>, R<sup>2</sup> et Q représentent divers radicaux.  
Elle concerne également un procédé pour sa préparation  
et des compositions pharmaceutiques le contenant.  
Application: utilisation comme inhibiteurs des  
métalloprotéinases de matrice ou de la production du  
facteur de nécrose de tumeur dans le traitement de  
divers maladies.

(11) 2413 (22) 04 février 1998

(21) 980023

(30) GB 9702218.0 du 04.02.1997

(73) SMITHKLINE BEECHAM PLC  
New Horizons Court Brentford Middlesex TW8  
9EP ROYAUME-UNI  
The Governors of The University of Alberta  
C/O Industry Liaison Office, 222 Campus Tower  
8625-112 Street Edmonton Alberta CANADA  
T6G 2J9

(54) GÈNES BACTÉRIENS, MICRO-ORGANISMES  
ET PROCÉDÉS NOUVEAUX POUR LA  
PRODUCTION D'ACIDE CLAVULANIQUE

(57) L'invention concerne des gènes bactériens  
nouveaux pour la production clavâmes. Elle  
concerne également des micro-organismes et  
procédés utilisés pour cette production.  
Application: production accrue de clavâmes 5R,  
par exemple d'acide clavulanique.

Figure 1 : Séquence de nucléotides du chromosome de *S. clavuligerus*, comprenant et encadrant *cas1*

```

McoI
1  GGTACCGCCCGCCGACCGGGCCCTCGGAGCCGGCTGGCCACTGGTCTCGTGGGGCC 60
   M A P P P Q G P A E A P G T V L V V G

61  ACCCTATCACCGGGCGGTGGGCGCGTCTGAGGGCCTGTGCCTGGGCACCCACACGC 120
   T P Y H G A V R R L L S G S V S G H T H

                                     <orfup3
121 GCCTTTCGGGCTCCGGCCAGTGTGCGTGCCTTTCAGGCGCACAGGAACGGGCGCAT 180
   A S L G P P R T M
                                     * L W P Y R A T D K G A Y

181 TAGCCCCAGGTCTATCTGCTTCCGGGCCACCTGCTCCTTCAGGGCGTGAGCATCTGGCA 240
   D P D L Y V F A R H V L F D R V E Y V T

241 CGTGGTCGCGGGCCGCGGTGAGCCCACTGAGGGCGGGCGGTGCCGGCAGGGCCACGAG 300
   C W R G A A W E P D G A R W P G D R H E

301 TGGCACCACCCACGGGAGCGCGCTCCTCAAGCCAGGGCCAGTCTTAGGTCAACTGCCT 360
   G H T T G E A A L L E T G T L I W N V S

361 GGTGCTACCCACCTAGCTCGCTACCACGGGGCTCCAGCAGCTTCTCGGCCCGCTA 420
   W L H H T I S R I T G G L D D F L R A I
    
```

(11) 2414 (22) 09 février 1998

(21) 980024

(30) US 60/037, 533 du 10.02.1997

(73) PFIZER PRODUCTS INC.  
Eastem Point Road, Groton, Connecticut 06340  
ETATS-UNIS D'AMERIQUE

(74) M. Sator

(54) 2-AMINO-6-(2-SUBSTITUÉ-4-PHÉNOXY)  
SUBSTITUÉ-PYRIDINES, PROCÉDÉ POUR  
LEUR PRÉPARATION ET COMPOSITIONS  
PHARMACEUTIQUES LES CONTENANT

(57) L'invention concerne des composés de formule (I)

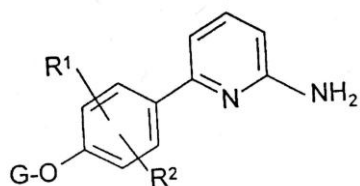

( I )

dans laquelle G, R<sup>1</sup> et R<sup>2</sup> représentent divers radicaux. Elle concerne également un procédé pour leur préparation et des compositions pharmaceutiques les contenant.

Application : utilisation dans le traitement et la prévention d'affections du système nerveux central et d'autres maladies.

(11) 2416 (22) 10 février 1998

(21) 980026

(30) US 60/037, 600 du 11.02.1997

(73) PFIZER PRODUCTS INC.  
Eastem Point Road, Groton, Connecticut 06340  
ETATS-UNIS D'AMERIQUE

(74) M. Sator

(54) DÉRIVÉS D'ACIDE  
ARYLSULFONYLHYDROXAMIQUE,  
PROCÉDÉ POUR LEUR PRÉPARATION ET  
COMPOSITIONS LES CONTENANT.

(57) L'invention concerne un composé de formule (I)

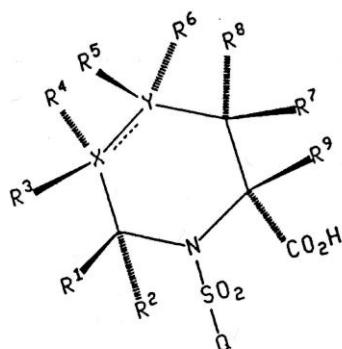

( I )

dans laquelle R<sup>1</sup>, R<sup>2</sup>, R<sup>3</sup>, R<sup>4</sup>, R<sup>5</sup>, R<sup>6</sup>, R<sup>7</sup>, R<sup>8</sup>, R<sup>9</sup> et Q répondent aux définitions précitées. Elle concerne également un procédé pour sa préparation et des compositions pharmaceutiques le contenant.

Application : utilisation, comme inhibiteur des métalloprotéinases de matrice ou de la production de facteur de nécrose de tumeur, dans le traitement de diverses maladies.

(11) 2417 (22) 11 février 1998

(21) 980027

(73) SMITHKLINE BEECHAM CORPORATION.  
One Franklin Plaza, Philadelphia, Pennsylvania  
PA 19103, ETATS-UNIS D'AMERIQUE

(74) A. Boukrami

(54) PROCÉDÉ POUR LA PRÉPARATION  
D'ÉPROSARTAN

(57) L'invention concerne un procédé de préparation d'éprosartan, de formule (I)

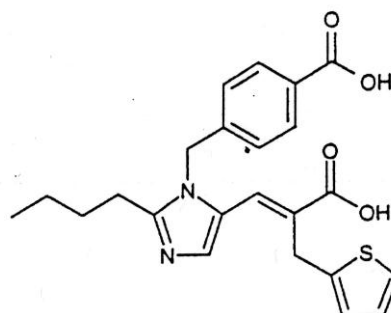

(I)

Elle concerne également les intermédiaires utilisés dans cette préparation.

Application : préparation plus efficace à grande échelle à des fins d'utilisation thérapeutique.

(11) 2418 (22) 11 février 1998

(21) 980028

(30) US 60/038, 196 du 14.02.1997

(73) SMITHKLINE BEECHAM CORPORATION.  
One Franklin Plaza, Philadelphia, Pennsylvania  
19103, ETATS-UNIS D'AMERIQUE

(74) A. Boukrami

(54) PROCÉDÉ DE PRÉPARATION  
D'ÉPROSARTAN

(57) L'invention concerne un procédé de préparation d'éprosartan, de formule (I)

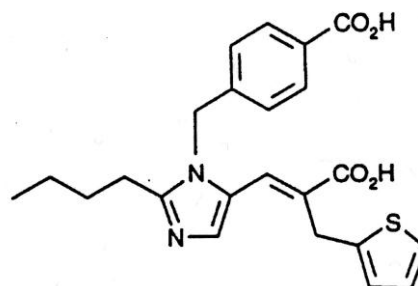

(I)

Ce procédé comprend la réaction d'acide 4-[ (2-n-butyl-5-formyl-1H-imidazole-1-yl) méthyl ] benzoïque ou du composé d'addition de bisulfite d'acide 4-[ (2-n-butyl-5-formyl-1H-imidazole-1-

yl) méthyl] ben-zoïque avec l'ester monoéthylque d'acide (2-thiényméthyl) propanedioïque. Application : préparation dudit produit à grande échelle à des fins d'utilisation thérapeutique.

(11) 2419 (22) 11 février 1998

(21) 980029

(30) DE 197 05 358.0 du 12.02.1997

(73) HANS SCHMIDT

Gebhardtstrasse 2d, D-82515 Wolfratshausen-ALLEMAGNE

(74) A. Boukrami

(54) PROCÉDÉ ET DISPOSITIF POUR METTRE HORS SERVICE UN CIRCUIT (DE REFRROIDISSEMENT) À GAZ OU À LIQUIDE OUVERT OU FERMÉ.

(57) Procédé et dispositif pour la mise hors service d'un circuit à gaz et/ou à liquide, ouvert ou fermé, en particulier d'un circuit réfrigérant à gaz et/ou à liquide, ouvert ou fermé, ledit circuit réfrigérant présentant au moins une partie basse pression et au moins une partie moyenne ou haute pression, avec fermeture, immédiatement après la mise hors service dudit circuit réfrigérant, d'une vanne (d) prévue en aval du dernier ou de l'un des derniers compresseurs (C3) du circuit (réfrigérant), et de la vanne ou des vannes (b, c) prévues en amont des dispositifs de détente (T, a) allant vers la ou les parties basse pression dudit circuit (réfrigérant). En l'occurrence, la fermeture de la vanne (d) prévue en aval du dernier ou de l'un des derniers compresseurs (C3) du circuit (réfrigérant), et la fermeture de la vanne ou des vannes (b, c) prévues en amont des dispositifs de détente (T, a) allant vers la ou les parties basse pression dudit circuit (réfrigérant), s'effectuent sensiblement en même temps immédiatement après la mise hors service du circuit réfrigérant.

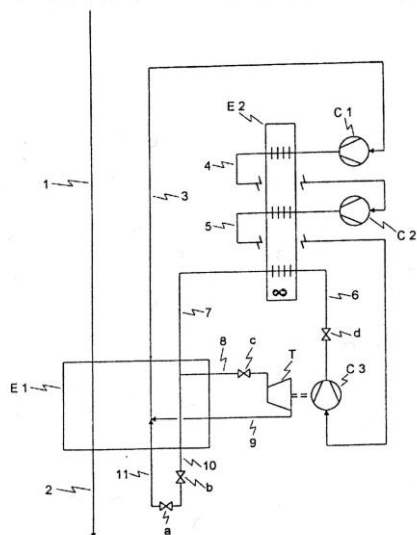

(11) 2420 (22) 11 février 1998

(21) 980030

(30) GB 97 03099.3 du 14.02.1997

GB 97 03100.9 du 14.02.1997

GB 97 03101.7 du 14.02.1997

(73) Smithkline Beecham Laboratoires Pharmaceutiques 6 Esplanade Charles de Gaulle, 92731 Nanterre Cedex. FRANCE

-Smithkline Beecham S.A

Calle Valle de la Fuenfria 3, Madrid ESPAGNE

- Smithkline Beecham Corporation

One Franklin Plaza, Philadelphia, Pennsylvania

19103 ETATS-UNIS D'AMERIQUE

(74) A. Boukrami

(54) FORMULATIONS NOUVELLES COMPRENANT L'AMOXYCILLINE ET DU CLAVULANATE, ET PROCÉDÉ POUR LEUR PRÉPARATION

(57) L'invention concerne des formulations nouvelles comprenant de l'amoxicilline et du clavulanate (co- amoxiclav). Elle concerne également des procédés pour leur préparation à partir de granulats d'amoxicilline et de granulats d'amoxicilline et de clavulanate.

Application : utilisation en thérapeutique de telles formulations ayant un poids réduit.

(11) 2423 (22) 12 février 1998

(21) 980033

(30) US 60/037,608 du 12.02.1997

(73) SMITHKLINE BEECHAM CORPORATION.

One Franklin Plaza, Philadelphia, Pennsylvania

19103, ETATS-UNIS D'AMERIQUE

(74) A. Boukrami

(54) PROCÉDÉ POUR LA PRÉPARATION D'ACIDES 4-PHÉNYL -4- CYANOCYCLO-HEXANOIQUES SUBSTITUÉS

(57) L'invention concerne un procédé de préparation d'un composé de formule (I)

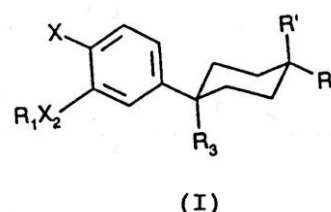

dans laquelle  $R_1$ ,  $R_3$ ,  $R'$ ,  $R''$ ,  $X$  et  $X_2$  représentent divers radicaux. Elle concerne également un composé intermédiaire utilisé pour cette préparation. Application : utilisation de ce composé en thérapeutique pour inhiber le site catalytique dans le phosphodiesterase de type IV.

(11) 2430 (22) 17 février 1998

(21) 980040

(30) GB 9703310.4 du 18.02.1997  
GB 9703338.5 du 18.02.1997  
GB 9703334.4 du 18.02.1997

(73) SMITHKLINE BEECHAM PLC  
New Horizons Court Brentford Middlesex TW8  
9EP ROYAUME-UNI

(74) A. Boukrami

(54) PROCÉDÉ POUR LA PRÉPARATION DE  
DÉRIVÉS DE THIAZOLIDINEDIONE  
SUBSTITUÉS

(57) L'invention concerne un procédé pour la Préparation d'un composé de formule (I)

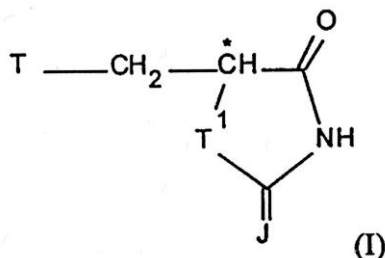

dans laquelle J représente O ou S, T représente un groupe aryle substitué ou non substitué et T représente O ou S. Il comprend la réduction sélective d'un groupe benzylidène-thiazolidine-2, 4-dione en benzylthiazolidine-2, 4-dione au moyen d'un agent réducteur consistant en un hydrure complexe. Application : mise en œuvre d'un procédé industriel permettant d'obtenir de hauts rendements.

(11) 2431 (22) 21 février 1998

(21) 980041

(73) FA. PO. BE. NAS  
Rue Zamim Ali – Soumaa- Blida- ALGERIE

(54) MACHINE POUR PROJETER LE BÉTON

(57) La présente invention porte sur une machine de grande puissance pour la projection de béton et transport du mortier et béton en continu, actionnée électriquement ou à moteur Diesel. De construction solide, la machine à projeter le béton est mobile à essieu unique, cette machine s'adapte aux exigences de chaque chantier et aux conditions particulièrement difficiles telles que étroitesse et difficultés d'accès (galeries, tunnel, puits, murs, piscines). Elle est composée essentiellement par : le châssis (1) de la machine à projeter le béton est réalisée en tube de diamètre 70mm, de 1500mm de longueur, de 1000mm de largeur et de 1200mm de hauteur. L'agitateur (70) est équipé de quatre hélices d'agitation (73) qui sont réalisées en fer de 6mm d'épaisseur et de 100mm

de longueur x 50mm qui serrent à distribuer et alimenter le rotor en produit. La machine à projeter le béton est équipée d'un réducteur de vitesse (36) qui permet l'entraînement du rotor distributeur du produit. Le bloc du réducteur (36) est en fer de 10mm d'épaisseur, de 450mm de longueur et 350mm de largeur et 112mm de hauteur.

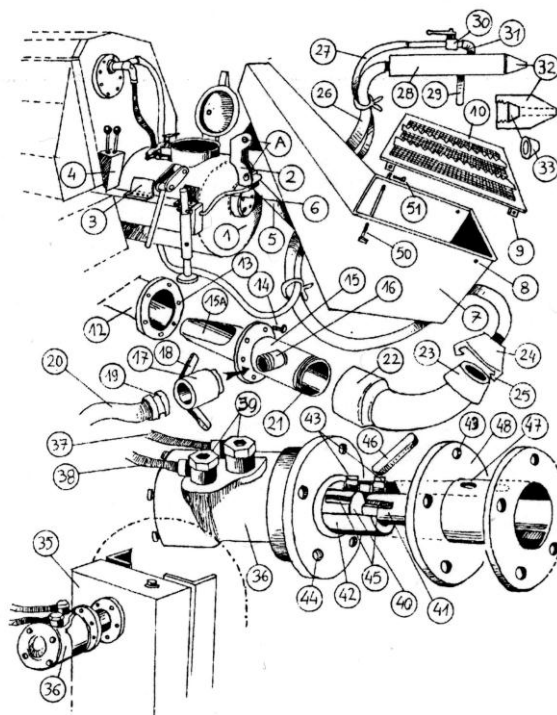

(11) 2432 (22) 21 février 1998

(21) 980042

(73) FA. PO. BE. NAS  
Rue Zamim Ali – Soumaa- Blida- ALGERIE

(54) MACHINE POUR CRÉPISSAGE ET  
GUNITAGE

(57) La présente invention se rapporte à une machine pour la projection de béton et l'usage du crépissage. C'est une machine à entraînement hydraulique dont la rotation du moteur se fait dans les deux sens, droite et gauche en plus d'un point de mort (arrêt de malaxage). Elle est composée principalement d'une cuve de malaxage (1) à embouts gonflés. Le support (2) est réalisé en fer de 15mm d'épaisseur soudé au haut arrière de l'embout de cuve. D'un distributeur hydraulique (4) à double manette, la première manette sert à actionner le skip (7) grâce à un flexible (6) qui alimente le vérin (5) en huile hydraulique. La deuxième manette a pour rôle d'activer le moteur hydraulique (36). La rotation du moteur hydraulique (35) est assurée par une pompe hydraulique de 240 bar de pression et de 2500Tr/Min. La puissance du moteur hydraulique (36) est de 775Tr /Min. -9Kwa en continu -40 litres d'huile/minute -175 bar de pression -poids 6,7 Kg.



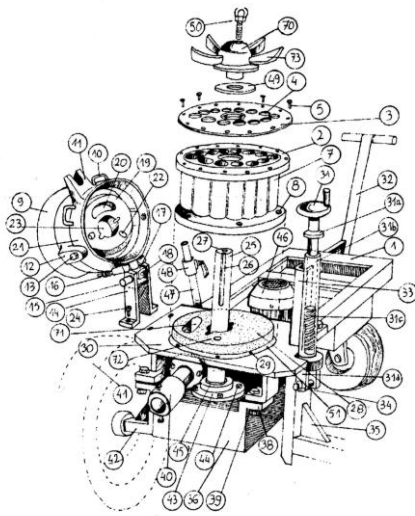

(11) 2433 (22) 22 février 1998

(21) 980043

(30) CH 0417/97 du 24.02.1997

(73) BAXTER INTERNATIONAL INC  
One Baxter Parkway, Deerfield Illinois 60015-4633 ETATS-UNIS D'AMERIQUE

(74) A. Boukrami

(54) FILM COMPOSÉS DE PLUSIEURS COUCHES COEXTRUDÉES POUR RECIPIENTS DE FLUIDES STERILISABLES.

(57) Les films, pellicules, bandes, feuilles et similaires flexibles et transparents, en particulier pour la fabrication, avec procédés de formation, remplissage et soudure, de récipients de solutions d'infusion, comprennent deux couches terminales (A) et (C) de différente composition polyoléfinique, et n substrats B1, B2... Bi... Bn intermédiaires ayant « gradients » (variations) dans le contenu éthylénique et dans la température de ramollissement.

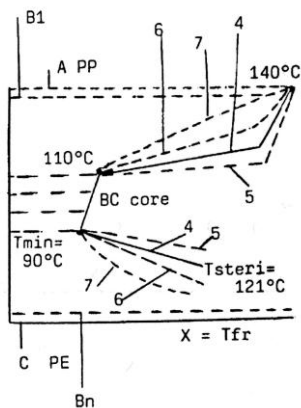

FIG. 1

(11) 2434 (22) 24 février 1998

(21) 980044

(30) PL P. 318.706 du 26.02.1997

(73) INSTYTUT CHEMII NIEORGANICZNEJ  
Ul. Sowinskiego 11,44-101 Gliwice POLOGNE

ZAKLADY CHEMICZNE «POLICE» S.A  
Ul. Kuznicka 1, 72, 010 Police POLOGNE

(74) A. Boukrami

(54) PROCÉDÉ DE FABRICATION DE L'ACIDE PHOSPHORIQUE

(57) L'invention concerne le procédé de fabrication de l'acide phosphorique des minerais calciques phosphatiques, surtout, de ceux impurétés avec des composés organiques, par une décomposition du minerai avec l'acide sulfurique. Un processus de la décomposition d'un minerai calcique phosphatique avec l'acide sulfurique et circulant acide phosphorique est réalisé dans un milieu oxidable, formé par l'alimentation permanente de l'ozone à la suspension réactive. L'ozone gazeux est amené vers la zone au commencement de la décomposition des minerais phosphatiques. L'invention est appliquée à la fabrication de l'acide phosphorique d'extraction.

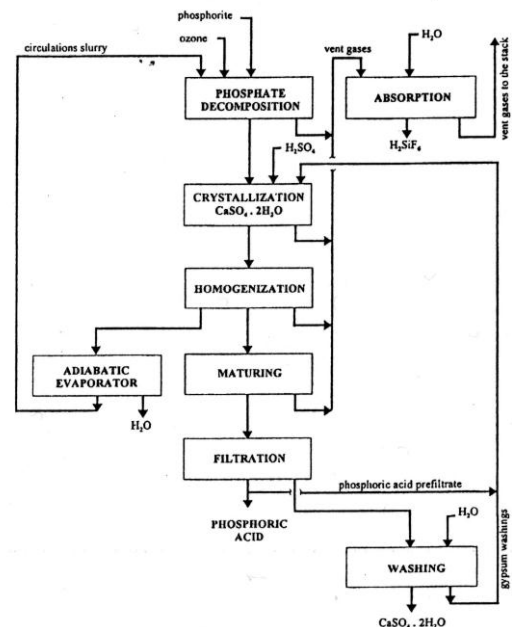

(11) 2435

(22) 24 février 1998

(21) 980045

(30) ES 9700419 du 27.02.1997

(73) ARAGONESAS LINDUSTRIAS Y ENERGIA,  
S.A / Paseo de Recoletos N°27-28004 Madrid-ESPAGNE

(74) A. Boukrami

- (54) ELECTRODE À RECOUVREMENT CATALYTIQUE POUR DES PROCESSUS ÉLECTROCHIMIQUES ET PROCÉDÉ DE FABRICATION DE CELLE-CI.
- (57) La présente invention décrit une électrode à recouvrement électrocatalytique pour des processus électrochimiques et un procédé pour la fabrication d celle-ci. L'électrode comprend une base de métal de valve, du titane, sur laquelle se trouve un recouvrement formé par plusieurs couches d'un mélange ou dissolution solide d'oxyde de métal de valve et d'oxyde de métaux du groupe du platine, en ayant la particularité que la proportion de l'oxyde de métal de valve diminue au fur et à mesure que le nombre de couche augmente jusqu'à arriver à zéro dans la couche extérieure. Le rapport molaire parmi les métaux du groupe du platine est constant dans toutes les couches. La formation des oxydes a lieu par décomposition thermique des composés correspondant thermoinstables appliqués en couches successives sur le métal de base.

- (11) 2437 (22) 25 février 1998
- (21) 980047
- (30) PCT/EP 97/00995 du 27.02.1997  
GB 9715783.8 du 25.02.1997
- (73) PFIZER INC  
235 East 42nd Street, New York, New York  
10017 ETATS-UNIS D'AMERIQUE
- (74) M. Sator
- (54) DÉRIVÉS DE QUINOXALINEDIONE, PROCÉDÉ POUR LEUR PRÉPARATION ET COMPOSITIONS PHARMACEUTIQUES LES CONTENANT
- (57) L'invention concerne un composé pratiquement pur, de formule (I)

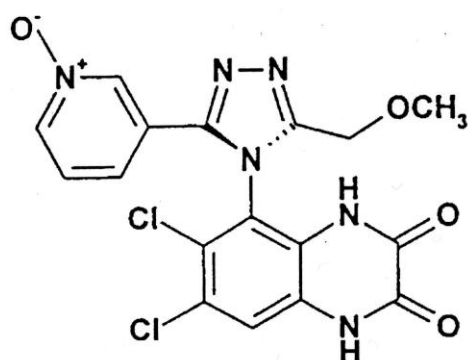

(I)

ou un de ses sels ou produits de solvation pharmaceutiquement acceptables. Elle concerne

également un procédé pour sa préparation, des intermédiaires utilisés, ainsi que des compositions le contenant.

Application: utilisation de ses composés et compositions comme antagonistes sélectifs des récepteurs de NMDA dans le traitement de diverses maladies.

- (11) 2438 (22) 25 février 1998
- (21) 980048
- (30) US 60/038, 540 du 28.02.1997
- (73) PFIZER PRODUCTS INC.  
Eastem Point Road, Groton, Connecticut 06340  
ETATS-UNIS D'AMERIQUE
- (74) M. Sator
- (54) ATROPISOMÈRES DE 3-HÉTÉROARYL-4(3H)-QUINAZOLINONES.
- (57) L'invention concerne un atropisomère de formule (Ia)

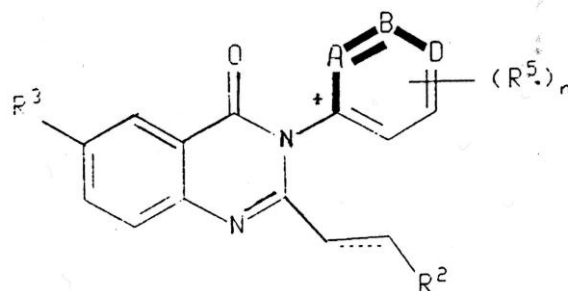

Ia

ii  
I  
dans laquelle "A", "B" et "C" représentent chacun un atome d'azote ou un groupe -CH, R<sup>2</sup>, R<sup>3</sup>, et R<sup>5</sup>, représentent divers radicaux. Elle concerne également un procédé pour sa préparation et une composition pharmaceutique le contenant. Application: utilisation pour le traitement de maladies neurodégénératives et d'états liés à un traumatisme du système nerveux central.

- (11) 2439 (22) 25 février 1998
- (21) 980049
- (30) US 60/039, 169 du 26.02.1997
- (73) PFIZER INC  
235 East 42nd Street, New York, New York  
10017 ETATS-UNIS D'AMERIQUE
- (74) M. Sator
- (54) DÉRIVÉS D'ACIDE HEXANOÏQUE NOUVEAUX.

(57) La présente invention a pour objet des dérivés d'acide hexanoïque nouveaux, des méthodes pour leur utilisation, ainsi que des compositions pharmaceutiques les contenant.

(11) 2440 (22) 25 février 1998

(21) 980050

(30) US 60/038, 905 du 28.02.1997

(73) PFIZER PRODUCTS INC.  
Eastem Point Road, Groton, Connecticut 06340  
ETATS-UNIS D'AMERIQUE

(74) M. Sator

(54) ATROPISOMÈRES DE 3-ARYL-4(3H)-QUINAZOLINONES, PROCÉDÉ POUR LEUR PRÉPARATION ET COMPOSITIONS LES CONTENANT.

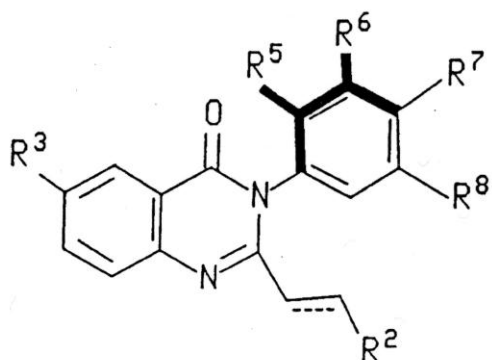

( Ia )

(57) L'invention concerne un atropisomère de formule (Ia) dans laquelle R<sup>2</sup>, R<sup>3</sup>, R<sup>5</sup>, R<sup>6</sup>, R<sup>7</sup> et R<sup>8</sup> représentent divers radicaux. Elle concerne également un procédé pour sa préparation et des compositions pharmaceutiques le contenant. Application: utilisation de ces composés et compositions pour le traitement de maladies neurodégénératives et d'affections liées à un traumatisme du système nerveux central.

(11) 2444 (22) 09 Mars 1998

(21) 980054

(30) US 08/815, 059 du 11.03.1997

(73) PETROLEUM RESEARCH & DEVELOPMENT  
N.V. De Ruyterkade 62, Willemstad, Curacao,  
ANTILLES NEERLANDAISES.

(74) M. Sator

(54) BONDE À GOUPILLE DILATABLE POUR L'UTILISATION AUTOMATISÉE.

(57) Cette invention concerne généralement les bondes d'étanchéité à dilatation et plus particulièrement, la méthode nouvelle, améliorée et automatisée de

bouchage en une étape pour boucher une ouverture d'accès dans les matériaux tels que les blocs et les moulages métalliques.

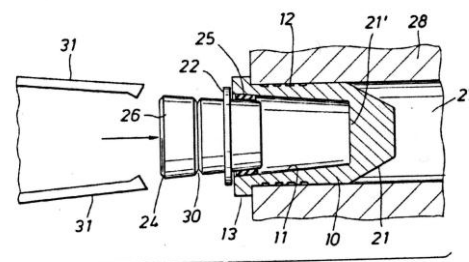

(11) 2446 (22) 07 Mars 1998

(21) 980056

(30) GB 9705620.4 du 18.03.1997  
GB 9726660.5 du 17.12.1997

(73) SMITHKLINE BEECHAM PLC  
New Horizons Court Brentford Middlesex TW8  
9EP ROYAUME-UNI

(74) A. Boukrami

(54) NOUVEAUX COMPOSÉS

(57) L'invention concerne des composés de formule (I)

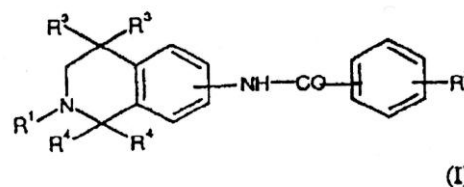

(I)

dans laquelle R<sup>1</sup>, R<sup>2</sup>, R<sup>3</sup>, et R<sup>4</sup> représentent l'hydrogène ou divers radicaux. Elle concerne également un procédé pour leur préparation et des compositions pharmaceutiques les contenant. Application: utilisation dans le traitement et la prophylaxie de l'épilepsie ou d'autres affections.



## BON DE SOUSCRIPTION

Je soussigné.....

Domicilié : .....

Souhaite : .....

- acquérir : .....exemplaire (s) du Bulletin Officiel de la Propriété Industrielle (BOPI)

édité par l'INAPI sous le n° : .....en date du : .....

au prix de 400.....Dinars l'exemplaire.

- Souscrire 1.....abonnement (s) annuel (s) au BOPI, pour les années 20.....

au prix de 1500,.....dinars (il est conseillé d'y inclure l'année correspondant à celle de votre dépôt, pour la surveillance des éventuelles contrefaçons).

Les abonnements ont toujours pour point de départ le 1er Janvier de l'année concernée.

Fait à.....le.....

Signature

(cachet en sus pour les organismes)

**Adresse: 42, Rue Larbi Ben M'hidi (3ème étage) - BP 403 - Alger**

### BENEFICIAIRE DE LA COMMANDE

**NOM OU RAISON SOCIALE**

**ADRESSE**

\* **Pour les nationaux** : Nous faire parvenir un chèque à l'ordre de l'INAPI

\* **Pour les étrangers** : A transférer le montant au compte de l'INAPI n° 32 64 180 E

Banque Extérieure Algérie,  
Agence Amirouche,  
Rue Colonel Amirouche, Alger

**Pour plus d'information, veuillez contacter**

**Adresse:**

INAPI 42, rue Larbi Ben M'hidi (3ème étage)  
- BP 403 - Alger Gare

**Marque :**

☎ / Fax: (021) 73 - 23 - 58  
(021) 73 - 59 - 39

**Brevet :**

☎ : (021) 73 - 01 - 42

**Direction Générale :**

☎ : (021) 73 - 01 - 42  
Fax : (021) 73 - 55 - 81  
(021) 73 - 96 - 44

**Web :**

http :// www. inapi. org

**Web :**

http :// www. inapi. org

**E-mail :**

www. marque @ inapi. org

**E-mail :**

www. marque @ inapi. org