

الجمهورية الجزائرية الديمقراطية الشعبية
وزارة الصناعة
المعهد الوطني الجزائري للملكية الصناعية

INAPI

المنشور الرسمي
للملكية الصناعية

علامات الصنع - العلامات التجارية
أو علامات الخدمات المسجلة
من الرقم: 62301 إلى 62800

براءات الاختراعات المسلمة
من الرقم: 2447 إلى 2530

العدد رقم : 274 ديسمبر 2003



République Algérienne Démocratique et Populaire
Ministère de l'Industrie
Institut National Algérien de la Propriété Industrielle

INAPI

**Bulletin Officiel
de la
Propriété Industrielle
(BOPI)**

**Marques de fabrique , de commerce
ou de service enregistrées
du n° 62301 au 62800**

**Brevets d'inventions délivrés
du n° 2447 au n° 2530**

n° 274 Décembre 2003



n° 274

SOMMAIRE

**Bulletin Officiel de la
Propriété Industrielle
N° 274 Décembre 2003**

Marques

	Page
■ Marques de fabrique, de commerce ou de service.....	3
■ Note d'information sur la protection des marques.....	4
■ Barème des taxes applicables aux marques.....	5
■ Classification internationale des produits et des services aux fins de l'enregistrement des marques établies en vertu de l'Arrangement de Nice (8 ^{ème} Edition).....	6
■ Marques de fabrique, de commerce ou de service enregistrées.....	7

BREVETS D'INVENTIONS

■ Brevets d'inventions.....	109
■ Formalités liées au dépôt d'une demande de brevet d'invention.....	110
■ Barème des taxes applicables aux brevets d'invention.....	111
■ Brevets d'inventions délivrés.....	112

Marques de Fabrique, de Commerce ou de Service

* Sont publiées dans ce bulletin:

Les enregistrements de marques effectués en application de l'article 17 de l'Ordonnance N° 66-57 du 19 mars 1966, relative aux marques de fabrique et de commerce.

Ces enregistrements bénéficient d'une protection de dix (10) ans à compter de la date du dépôt de la demande d'enregistrement (cf. Article 17 et 20 de l'Ordonnance sus-visée).

* Ne sont pas publiées dans ce bulletin:

Les enregistrements internationaux dont la protection est étendue à l'Algérie, dans le cadre de l'Arrangement de Madrid concernant l'enregistrement international des marques auquel l'Algérie est partie.

Ces enregistrements sont publiés par l'Organisation Mondiale de la Propriété Intellectuelle, dans la revue (Gazette OMPI des marques internationales) qui peut être consultée à L'INAPI.

Administration



* Les abonnements au BOPI prennent effet le premier janvier de l'année en cours, quelle que soit la date à laquelle la souscription est faite.

Avis aux Abonnés



Adresse: INAPI 42, rue Larbi Ben M'Hidi (3ème étage) - BP 403 - Alger Gare

☎ : (021) 73 - 23 - 58 (021) 73 - 59 - 39

Fax: (021) 73 - 55 - 81 (021) 73 - 96 - 44

Web : [http : // www. Inapi. org](http://www.inapi.org) - e-mail : [www. Marque @ inapi. org](mailto:www.Marque@inapi.org)

NOTE D'INFORMATION SUR LA PROTECTION DES MARQUES

Le dépôt d'une marque est subordonné à la remise ou l'envoi à l'INAPI des pièces suivantes:

- 1) Une demande d'enregistrement de marque (en 5 exemplaires fournis par l'INAPI) datée, signée et à compléter à la machine aux rubriques 1,4 et 5 ; les reproductions de la marque, en noir et blanc, devront être apposées dans le cadre réservé à cet effet et deux reproductions supplémentaires de la marque devront y être annexées ;

Pour la désignation des produits ou des services et l'indication des classes concernées, il convient de se référer à la classification internationale des produits et des services aux fins de l'enregistrement des marques.

- 2) 5 reproductions en couleurs, si celles-ci sont revendiquées ; il y a lieu dans ce cas, de compléter la rubrique 3 de la demande.
- 3) Un chèque libellé à l'ordre de l'INAPI d'un montant de huit mille (8.000) dinars algériens, pour le dépôt d'une marque dans une seule classe de produits ou de services; si le dépôt concerne plusieurs classes, la taxe par classe de mille (1000 DA) dinars sera multipliée par le nombre de classes indiquées ;

Toutefois, il convient de requérir, avant le dépôt de la marque, une recherche d'antériorité auprès de nos services qui portera sur toutes les marques enregistrées (nationales et internationales étendues à l'Algérie) et ce, afin de vous assurer que la marque choisie n'a pas déjà été enregistrée au profit d'un tiers ; cette recherche est soumise au paiement préalable d'une taxe nationale.

La durée de la protection accordée à la marque enregistrée est de 10 ans à compter de la date de dépôt; cette protection pourra être indéfiniment renouvelée pour des périodes d'égales durées.

Si des modifications concernant la propriété de la marque interviennent au cours de la période de protection (cession, concession de licence etc...) il conviendra d'en demander l'inscription au registre des marques et ce, à peine de nullité des actes concernés (cf. art. 24 et 25 de l'ordonnance n°66-57 du 19 mars 1966 relative aux marques).

**TAXES PARAFISCALES RELATIVES AUX MARQUES
DE FABRIQUE, DE COMMERCE OU DE SERVICES
EN APPLICATION DE LA LOI DE FINANCES POUR L'ANNEE 2003**

CODE	NATURE DES TAXES	TARIF UNITAIRE (en dinars)
TAXES DE DEPOT OU DE RENOUVELLEMENT		
746-01	Taxe de dépôt.....	7.000
	Taxe de renouvellement.....	10.000
746-02	Taxe d'enregistrement par classe de produits ou de service.....	1.000
746-03	Taxe de revendication de priorité.....	1.000
TAXES POSTERIEURES AUX DEPOTS		
746-04	Taxe de délivrance d'un certificat d'identité.....	800
746-05	Taxe de renonciation à l'utilisation d'une marque.....	400
746-06	Surtaxe de retard pour le renouvellement d'une marque.....	400
TAXES DES RECHERCHES, COPIES		
746-07	Taxe de recherche à l'identique.....	800
	Taxe de recherche à l'identique au-delà d'une par classe supplémentaire.....	400
746-08	Taxe de recherche de similitude dans 3 classes.....	1.500
	Taxe au-delà de la troisième classe.....	500
746-09	Taxe de correction d'erreur matérielle, par marque.....	400
746-10	Taxe de délivrance d'une copie certifiée conforme d'un document de marque..	400
746-11	Taxe de délivrance d'une copie de règlement d'utilisation d'une marque collective, par page.....	400
TAXES RELATIVES AU REGISTRE DES MARQUES		
746-1 2	Taxe d'inscription d'acte portant cession ou concession d'une marque ou transfert par succession.....	1.600
	- pour chacune des marques suivantes visées dans le même bordereau.....	200
746-1 3	Taxe d'inscription de toute autre nature, relative à une marque.....	800
	- pour chacune des marques suivantes visées dans le même bordereau.....	200
746-14	Taxe de délivrance d'une copie certifiée d'inscription au registre des marques ou certificat constatant qu'il n'en existe aucune.....	400
TAXE POUR DEPOT D'UNE MARQUE D'ENREGISTREMENT INTERNATIONAL		
746-15	Taxe nationale pour la demande d'enregistrement international d'une marque	4.000

Classification internationale des produits et de services aux fins de l'enregistrement des marques établie en vertu de l'Arrangement de Nice

LISTE DES CLASSES (Huitième édition)

Produits

1. Produits chimiques destinés à l'industrie, aux sciences, à la photographie, ainsi qu'à l'agriculture, l'horticulture et la sylviculture; résines artificielles à l'état brut, matières plastiques à l'état brut; engrais pour les terres; compositions extinctrices; préparations pour la trempe et la soudure des métaux; produits chimiques destinés à conserver les aliments; matières tannantes; adhésifs (matières collantes) destinés à l'industrie.
2. Couleurs, vernis, laques; préservatifs contre la rouille et contre la détérioration du bois; matières tinctoriales; mordants; résines naturelles à l'état brut; métaux en feuilles et en poudre pour peintres, décorateurs, imprimeurs et artistes.
3. Préparations pour blanchir et autres substances pour lessiver; préparations pour nettoyer, polir, dégraisser et abraser; savons; parfumerie, huiles essentielles, cosmétiques, lotions pour les cheveux; dentifrices.
4. Huiles et graisses industrielles; lubrifiants; produits pour absorber, arroser et lier la poussière; combustibles (y compris les essences pour moteurs) et matières éclairantes; bougies et mèches pour l'éclairage.
5. Produits pharmaceutiques et vétérinaires; produits hygiéniques pour la médecine; substances diététiques à usage médical, aliments pour bébés; emplâtres, matériel pour pansements; matières pour plomber les dents et pour empreintes dentaires; désinfectants; produits pour la destruction des animaux nuisibles; fongicides, herbicides.
6. Métaux communs et leurs alliages, matériaux de construction métalliques; constructions transportables métalliques; matériaux métalliques pour les voies ferrées; câbles et fils métalliques non électriques; serrurerie et quincaillerie métalliques; tuyaux métalliques; coffres-forts; produits métalliques non compris dans d'autres classes; minerais.
7. Machines et machines-outils; moteurs (à l'exception des moteurs pour véhicules terrestres); accouplements et organes de transmission (à l'exception de ceux pour véhicules terrestres); instruments agricoles autres que ceux actionnés manuellement; couveuses pour les oeufs.
8. Outils et instruments à main entraînés manuellement; coutellerie, fourchettes et cuillers; armes blanches; rasoirs.
9. Appareils et instruments scientifiques, nautiques, géodésiques, photographiques, cinématographiques, optiques, de pesage, de mesurage, de signalisation, de contrôle (inspection), de secours (sauvetage) et d'enseignement; appareils et instruments pour la conduite, la distribution, la transformation, l'accumulation, le réglage ou la commande du courant électrique; appareils pour l'enregistrement, la transmission, la reproduction du son ou des images; supports d'enregistrement magnétiques, disques acoustiques; distributeurs automatiques et mécanismes pour appareils à prépaiement; caisses enregistreuses, machines à calculer, équipement pour le traitement de l'information et les ordinateurs; extincteurs.
10. Appareils et instruments chirurgicaux, médicaux, dentaires et vétérinaires, membres, yeux et dents artificiels; articles orthopédiques; matériel de suture.
11. Appareils d'éclairage, de chauffage, de production de vapeur, de cuisson, de réfrigération, de séchage, de ventilation, de distribution d'eau et installations sanitaires.
12. Véhicules; appareils de locomotion par terre, par air ou par eau.
13. Arme à feu; munitions et projectiles; explosifs; feux d'artifice.
14. Métaux précieux et leurs alliages et produits en ces matières ou en plaqués non compris dans d'autres classes; joaillerie, bijouterie, pierres précieuses; horlogerie et instruments chronométriques.
15. Instruments de musique.
16. Papier, cartons et produits en ces matières, non compris dans d'autres classes; produits de l'imprimerie; articles pour reliures; photographies; papeterie; adhésifs (matières collantes) pour la papeterie ou le ménage; matériel pour les artistes; pinceaux; machines à écrire et articles de bureau (à l'exception des meubles); matériel d'instruction ou d'enseignement (à l'exception des appareils); matières plastiques pour l'emballage (non comprises dans d'autres classes); caractères d'imprimerie; clichés.
17. Caoutchouc, gutta-percha, gomme, amiante, mica et produits en ces matières non compris dans d'autres classes; produits en matières plastiques mi-ouvrés; matières à calfeutrer, à étouper et à isoler; tuyaux flexibles non métalliques.

18. Cuir et imitations du cuir, produits en ces matières non compris dans d'autres classes; peaux d'animaux; malles et valises[^] parapluies, parasols et cannes; fouets et sellerie.
19. Matériaux de construction non métalliques; tuyaux rigides non métalliques pour la construction; asphalte, poix et bitume; constructions transportables non métalliques; monuments non métalliques.
20. Meubles, glaces (miroirs), cadres; produits (non compris d'autres classes) en bois, liège, roseau, jonc, osier, corne, os, ivoire, baleine, écaïlle, ambre, nacre, écume de mer, succédanés de toutes ces matières ou en matières plastiques.
21. Ustensiles et récipients pour le ménage ou la cuisine (ni en métaux précieux, ni en plaqué); peignes et éponges; brosses (à l'exception des pinceaux); matériaux pour la brosse; matériel de nettoyage; paille de fer; verre brut ou mi-ouvré (à l'exception du verre de construction); verrerie, porcelaine et faïence non compris dans d'autres classes.
22. Cordes, ficelles, filets, tentes, bâches, voiles, sacs (non compris dans d'autres classes); matières de rembourrage (à l'exception de caoutchouc ou des matières plastiques); matières textiles fibreuses brutes.
23. Fils à usage textile.
24. Tissus et produits textiles non compris dans d'autres classes, couvertures de lit et de table.
25. Vêtements, chaussures, chapellerie.
26. Dentelles et broderies, rubans et lacets; boutons, crochets et oeillets, épingles et aiguilles; fleurs artificielles.
27. Tapis, paillasons, nattes, linoléum et autres revêtements de sols; tentures murales non en matières textiles.
28. Jeux, jouets; articles de gymnastique et de sport non compris dans d'autres classes; décorations pour arbres de Noël.
29. Viande, poisson, volaille et gibier; extraits de viande; fruits et légumes conservés, sèches et cuits; gelées, confitures, compotes; oeufs, lait et produits laitiers; huiles et graisses comestibles.
30. Café, thé, cacao, sucre, riz, tapioca, sagou, succédanés du café; farines et préparations faites de céréales, pain, pâtisserie et confiserie, glaces comestibles; miel, sirop de mélasse; levure, poudre pour faire lever; sel, moutarde; vinaigre, sauces (condiments); épices; glace à rafraîchir.
31. Produits agricoles, horticoles, forestiers et graines, non compris dans d'autres classes; animaux vivants; fruits et légumes frais; semences, plantes et fleurs naturelles; aliments pour les animaux; malt.
32. Bières; eaux minérales et gazeuses et autres boissons non alcooliques; boissons de fruits et jus de fruits; sirops et autres préparations pour faire des boissons.
33. Boissons alcooliques (à l'exception des bières).
34. Tabac; articles pour fumeurs; allumettes.

Services

35. Publicité; gestion des affaires commerciales; administration commerciales; travaux de bureau.
36. Assurances; affaires financières; affaires monétaires; affaires immobilières.
37. Construction; réparation; services d'installation.
38. Télécommunications.
39. Transport; emballage et entreposage de marchandises; organisation de voyages.
40. Traitement de matériaux.
41. Education; formation; divertissement; activités sportives et culturelles.
42. Services scientifiques et technologiques ainsi que services de recherches et de conception y relatifs; services d'analyses et de recherches industrielles; conception et développement d'ordinateurs et de logiciels; services juridiques.
43. Services de restauration (alimentation); hébergement temporaire.
44. Services médicaux; services vétérinaires; soins d'hygiène et de beauté pour êtres humains ou pour animaux; services d'agriculture, d'horticulture et de sylviculture.
45. Services personnels et sociaux rendus par des tiers destinés à satisfaire les besoins des individus; services de sécurité pour la protection des biens et des individus.

Marques de Fabrique, de Commerce ou de Service Enregistrées

**Codes « INID » normalisés recommandés et minimum
requis pour l'identification des données bibliographiques
des marques**

- (111) Numéro d'ordre de l'enregistrement**
- (151) Date de l'enregistrement**
- (210) Numéro d'ordre de la demande**
- (230) Données relatives aux expositions**
- (300) Données relatives à la priorité selon la convention de Paris**
- (511) Classification internationale des produits et services**
- (540) Reproduction de la marque**
- (732) Nom et adresse du titulaire de l'enregistrement**
- (740) Nom du mandataire**

(111) 062301 (151) 05 Février 2002

(210) 020257

(732) Sarl COPHYD
46, Route Nationale 11, Cap-Caxine, 16061,
Alger, ALGERIE



(511) 5.
Désodorisants d'ambiances.

(111) 062302 (151) 06 Février 2002

(210) 020258

(732) Sarl AL ASEEL Import - Export
01, Rue de la Gare Rouïba, Alger, ALGERIE

TAKY

(511) 1 à 45.

Produits chimiques destinés à l'industrie, aux sciences, à la photographie, ainsi qu'à l'agriculture, l'horticulture et la sylviculture; résines artificielles à l'état brut, matières plastiques à l'état brut; engrais pour les terres; compositions extinctrices; préparations pour la trempe et la soudure des métaux; produits chimiques destinés à conserver les aliments; matières tannantes; adhésifs (matières collantes) destinés à l'industrie. Couleurs, vernis, laques; préservatifs contre la rouille et contre la détérioration du bois; matières tinctoriales; mordants; résines naturelles à l'état brut; métaux en feuilles et en poudre pour peintres, décorateurs, imprimeurs et artistes. Préparations pour blanchir et autres substances pour lessiver; préparations pour nettoyer, polir, dégraisser et abraser; savons; parfumerie, huiles essentielles, cosmétiques, lotions pour les cheveux; dentifrices. Huiles et graisses industrielles; lubrifiants; produits pour absorber, arroser et lier la poussière; combustibles (y compris les essences pour moteurs) et matières éclairantes; bougies

et mèches pour l'éclairage. Produits pharmaceutiques et vétérinaires; produits hygiéniques pour la médecine; substances diététiques à usage médical, aliments pour bébés; emplâtres, matériel pour pansements; matières pour plomber les dents et pour empreintes dentaires; désinfectants; produits pour la destruction des animaux nuisibles; fongicides, herbicides. Métaux communs et leurs alliages, matériaux de construction métalliques; constructions transportables métalliques; matériaux métalliques pour les voies ferrées; câbles et fils métalliques non électriques; serrurerie et quincaillerie métalliques; tuyaux métalliques; coffres-forts; produits métalliques non compris dans d'autres classes; minerais. Machines et machines-outils; moteurs (à l'exception des moteurs pour véhicules terrestres); accouplements et organes de transmission (à l'exception de ceux pour véhicules terrestres); instruments agricoles autres que ceux actionnés manuellement; couveuses pour les oeufs. Outils et instruments à main entraînés manuellement; coutellerie, fourchettes et cuillers; armes blanches; rasoirs. Appareils et instruments scientifiques, nautiques, géodésiques, photographiques, cinématographiques, optiques, de pesage, de mesurage, de signalisation, de contrôle (inspection), de secours (sauvetage) et d'enseignement; appareils et instruments pour la conduite, la distribution, la transformation, l'accumulation, le réglage ou la commande du courant électrique; appareils pour l'enregistrement, la transmission, la reproduction du son ou des images; supports d'enregistrement magnétiques, disques acoustiques; distributeurs automatiques et mécanismes pour appareils à prépaiement; caisses enregistreuses, machines à calculer, équipement pour le traitement de l'information et les ordinateurs; extincteurs. Appareils et instruments chirurgicaux, médicaux, dentaires et vétérinaires, membres, yeux et dents artificiels; articles orthopédiques; matériel de suture. Appareils d'éclairage, de chauffage, de production de vapeur, de cuisson, de réfrigération, de séchage, de ventilation, de distribution d'eau et installations sanitaires. Véhicules; appareils de locomotion par terre, par air ou par eau. Arme à feu; munitions et projectiles; explosifs; feux d'artifice. Métaux précieux et leurs alliages et produits en ces matières ou en plaqués non compris dans d'autres classes; joaillerie, bijouterie, pierres précieuses; horlogerie et instruments chronométriques. Instruments de musique. Papier, cartons et produits en ces matières, non compris dans d'autres classes; produits de l'imprimerie; articles pour reliures; photographies; papeterie; adhésifs (matières collantes) pour la papeterie ou le ménage; matériel pour les artistes; pinceaux; machines à écrire et articles de bureau (à l'exception des meubles); matériel d'instruction ou d'enseignement (à l'exception des appareils); matières plastiques pour l'emballage (non comprises dans d'autres classes); caractères d'imprimerie; clichés. Caoutchouc, gutta-percha, gomme, amiante, mica et produits en ces matières non compris dans d'autres classes; produits en matières plastiques mi-ouvrés; matières à calfeutrer, à étouper et à isoler; tuyaux flexibles non métalliques. Cuir et imitations du cuir, produits en ces matières non

compris dans d'autres classes; peaux d'animaux; malles et valises; parapluies, parasols et cannes; fouets et sellerie. Matériaux de construction non métalliques; tuyaux rigides non métalliques pour la construction; asphalte, poix et bitume; constructions transportables non métalliques; monuments non métalliques. Meubles, glaces (miroirs), cadres, produits (non compris dans d'autres classes) en bois, liège, roseau, jonc, osier, corne, os, ivoire, baleine, écaille, ambre, nacre, écume de mer, succédanés de toutes ces matières ou en matières plastiques. Ustensiles et récipients pour le ménage ou la cuisine (ni en métaux précieux, ni en plaqué); peignes et éponges; brosses (à l'exception des pinceaux); matériaux pour la brosse; matériel de nettoyage; paille de fer; verre brut et mi-ouvré (à l'exception du verre de construction); verrerie, porcelaine et faïence non comprises dans d'autres classes. Cordes, ficelles, filets; tentes, bâches, voiles, sacs (non compris dans d'autres classes); matières de rembourrage (à l'exception de caoutchouc ou des matières plastiques); matières textiles fibreuses brutes. Fils à usage textile. Tissus et produits textiles non compris dans d'autres classes; couvertures de lit et de table. Vêtements, chaussures, chapellerie. Dentelles et broderies, rubans et lacets; boutons, crochets et oeillets, épingles et aiguilles; fleurs artificielles. Tapis, paillasons, nattes, linoléum et autres revêtements de sols; tentures murales non en matières textiles. Jeux, jouets; articles de gymnastique et de sport non compris dans d'autres classes; décorations pour arbres de Noël. Viande, poisson, volaille et gibier; extraits de viande; fruits et légumes conservés, séchés et cuits; gelées, confitures, compotes; oeufs, lait et produits laitiers; huiles et graisses comestibles. Café, thé, cacao, sucre, riz, tapioca, sagou, succédanés du café; farines et préparations faites de céréales, pain, pâtisserie et confiserie, glaces comestibles; miel, sirop de mélasse; levure, poudre pour faire lever; sel, moutarde; vinaigre, sauces (condiments); épices; glace à rafraîchir. produits agricoles, horticoles, forestiers et graines, non compris dans d'autres classes; animaux vivants; fruits et légumes frais; semences, plantes et fleurs naturelles; aliments pour les animaux, malt. Bières; eaux minérales et gazeuses et autres boissons non alcooliques; boissons de fruits et jus de fruits; sirops et autres préparations pour faire des boissons. Boissons alcooliques (à l'exception des bières). Tabac; articles pour fumeurs; allumettes. Publicité, gestion des affaires commerciales; administration commerciale; travaux de bureau. Assurances; affaires financières; affaires monétaires; affaires immobilières. Construction; réparation; services d'installation. Télécom-munications. Transport; emballage et entreposage de marchandises; organisation de voyages. Traitement de matériaux. Éducation, formation; divertissement; activités sportives et culturelles. Services scientifiques et technologiques ainsi que services de recherches et de conception y relatifs; services d'analyses et de recherches industrielles; conception et développement d'ordinateurs et de logiciels; services juridiques. Services de restauration (alimentation); hébergement temporaire.

Services médicaux; services vétérinaires; soins d'hygiène et de beauté pour êtres humains ou pour animaux; services d'agriculture, d'horticulture et de sylviculture. Services personnels et sociaux rendus par des tiers destinés à satisfaire les besoins des individus; services de sécurité pour la protection des biens et des individus.

(111) 062303 (151) 06 Février 2002

(210) 020259

(732) Sarl LIMONADERIE LE MONTAGNARD
Route de Boghni-Ain Zaouia, Daïre de
Draa El Mizane, Tizi-Ouzou, ALGERIE

- FLAMINGO -

(511) 32.

Boissons gazeuses et jus, sirops.

(111) 062304 (151) 06 Février 2002

(210) 020260

(732) Sarl LIMONADERIE LE MONTAGNARD
Route de Boghni-Ain Zaouia, Daïre de
Draa El Mizane, Tizi-Ouzou, ALGERIE

- MONT - D'OR -

(511) 32.

Boissons gazeuses et jus, sirops.

(111) 062305 (151) 06 Février 2002

(210) 020262

(732) Monsieur ABDELOUAHAB Mohamed Lyès
17, Rue du Bois de Boulogne, El-Mouradia -
Alger, ALGERIE

G O S T O

(511) 29, 30, 32.

Produits laitiers et dérivés. Confiserie, biscuiterie, pâtisserie, glaces à rafraîchir. Boissons, jus et sirops.

(111) 062306 (151) 06 Février 2002

(210) 020263

(732) E.R. SQUIBB & SONS, L.L.C.
Société à responsabilité limitée de l'Etat de
Delaware,
Lawrenceville-Princeton Road, Princeton,
New Jersey 08540,
ETATS-UNIS D'AMERIQUE.

(740) M. Sator

SQUIBB

(511) 1, 3, 5.

Préparations et produits chimiques, médicaux et pharmaceutiques, dentifrices, crème à raser.

(111) 062307

(151) 06 Février 2002

(210) 020267

(732) Monsieur BOUHAMEDI Abdelghani
Rue Ferroukhi 30 Villa N° 10, Birtouta,
Alger, ALGERIE



(511) 29.

Produits laitiers.

(111) 062308

(151) 09 Février 2002

(210) 020268

(732) ETABLISSEMENT EDAWAK-EL-DJADID
Centre de Bahli, commune de Soumaa,
Blida, ALGERIE

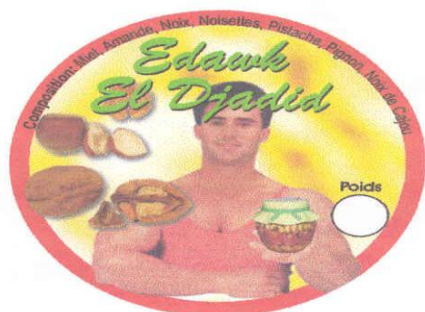

(511) 29, 30.

Mélange de fruits secs mélangés avec du miel.

(111) 062309

(151) 09 Février 2002

(210) 020270

(732) Monsieur BENALLAL Mohamed
05, Rue Mohamed Lazouni, Douéra,
Alger, ALGERIE



(511) 30.

Confiserie.

(111) 062310

(151) 09 Février 2002

(210) 020271

(732) Monsieur BELMADANI Hocine
06, Rue Ali Berazouane, Bab El Oued
16009, Alger, ALGERIE

S. F. A

(511) 20.

Fichier métallique.

(111) 062311

(151) 09 Février 2002

(210) 020272

(732) Eurl M T A P
Lot 1/490 Baraki, Alger, ALGERIE



(511) 34.

Papier à cigarettes.

(111) 062312

(151) 10 Février 2002

(210) 020273

(732) Sarl PROFAS- M.L.
Zone Industrielle, Bechar 08000, ALGERIE

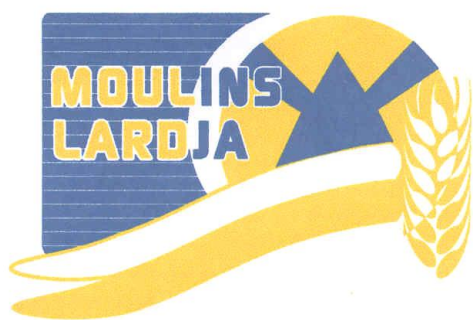

(511) 30.
Farines, semoules.

(111) 062313 (151) 10 Février 2002

(210) 020274

(732) MARS, INCORPORATED
6885 Elm Street, McLEAN-Virginia
22101-3883 ETATS-UNIS D'AMERIQUE.

(740) A. Boukrami

BISCROK
بيسكروك

(511) 31.
Aliments pour animaux et litière pour animaux.

(111) 062314 (151) 10 Février 2002

(210) 020275

(732) MARS, INCORPORATED
6885 Elm Street, McLEAN-Virginia
22101-3883 ETATS-UNIS D'AMERIQUE.

(740) A. Boukrami

BREKKIES
بريكيز

(511) 31.
Aliments pour animaux et litière pour animaux.

(111) 062315 (151) 10 Février 2002

(210) 020276

(732) MARS, INCORPORATED
6885 Elm Street, McLEAN-Virginia
22101-3883 ETATS-UNIS D'AMERIQUE.

(740) A. Boukrami

MARKIES

ماركيز

(511) 31.
Aliments pour animaux et litière pour animaux.

(111) 062316 (151) 10 Février 2002

(210) 020277

(732) MARS, INCORPORATED
6885 Elm Street, McLEAN-Virginia
22101-3883 ETATS-UNIS D'AMERIQUE.

(740) A. Boukrami

SMACKOS

سماكوز

(511) 31.
Aliments pour animaux et litière pour animaux.

(111) 062317 (151) 10 Février 2002

(210) 020278

(732) MARS, INCORPORATED
6885 Elm Street, McLEAN-Virginia
22101-3883 ETATS-UNIS D'AMERIQUE.

(740) A. Boukrami

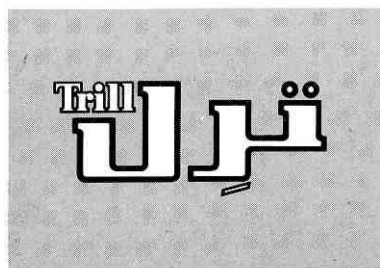

(511) 31.
Aliments pour animaux et litière pour animaux.

(111) 062318 (151) 10 Février 2002

(210) 020279

(732) MARS, INCORPORATED
6885 Elm Street, McLEAN-Virginia
22101-3883 ETATS-UNIS D'AMERIQUE.

(740) A. Boukrami

CHAPPIE

(511) 31.
Aliments pour animaux et litière pour animaux.

(111) 062319 (151) 10 Février 2002

(210) 020280

(732) MARS, INCORPORATED
6885 Elm Street, McLEAN-Virginia
22101-3883 ETATS-UNIS D'AMERIQUE.

(740) A. Boukrami

CESAR

(511) 31.
Aliments pour animaux et litière pour animaux.

(111) 062320 (151) 10 Février 2002

(210) 020281

(732) MARS, INCORPORATED
6885 Elm Street, McLEAN-Virginia
22101-3883 ETATS-UNIS D'AMERIQUE.

(740) A. Boukrami

SHEBA

(511) 31.
Aliments pour animaux et litière pour animaux.

(111) 062321 (151) 10 Février 2002

(210) 020282

(732) MARS, INCORPORATED
6885 Elm Street, McLEAN-Virginia
22101-3883 ETATS-UNIS D'AMERIQUE.

(740) A. Boukrami

TANDEM

(511) 31.
Aliments pour animaux et litière pour animaux.

(111) 062322 (151) 10 Février 2002

(210) 020283

(732) MARS, INCORPORATED
6885 Elm Street, McLEAN-Virginia
22101-3883 ETATS-UNIS D'AMERIQUE.

(740) A. Boukrami



(511) 31.
Aliments pour animaux et litière pour animaux.

(111) 062323 (151) 10 Février 2002

(210) 020284

(732) MARS, INCORPORATED
6885 Elm Street, McLEAN-Virginia
22101-3883 ETATS-UNIS D'AMERIQUE.

(740) A. Boukrami



WALTHAM

(511) 16, 31.
Toutes sortes de produits de l'imprimerie, périodiques, livres en particulier concernant les animaux de compagnie, papier d'emballage, boîtes en papier ou en carton, également pour le transport des animaux domestiques et poissons, photographies, papeterie, cartes à jouer, matériel d'instruction et d'enseignement (autre que les appareils) articles et matériel d'emballage en papier ou en carton compris dans la classe 16. Papier de verre pour cages d'animaux et d'oiseaux, Aliments pour animaux et litière pour animaux.

(111) 062324 (151) 10 Février 2002

(210) 020285

(732) MARS, INCORPORATED
6885 Elm Street, McLEAN-Virginia
22101-3883 ETATS-UNIS D'AMERIQUE.

(740) A. Boukrami

GALAXY RIPPLE

(511) 30.
Café, thé, cacao, sucre, riz et produits du riz, succédanés du café, céréales et préparations de céréales,

pain, biscuits, gâteaux, pâte, pâtisserie, candi, barres de candi, barres de muesli, chocolat et produits du chocolat, chocolat pour boissons, confiserie non médicamenteuse, glaces comestibles, crèmes glacées et confiserie surgelées, arômes, pour boissons, collations et repas et constituants pour faire des repas, cookies, pain, biscuits, gâteaux, pâte et pâtisserie, sauces, tous compris dans cette classe.

(111) 062325 (151) 10 Février 2002

(210) 020286

(732) MARS, INCORPORATED
6885 Elm Street, McLEAN-Virginia
22101-3883 ETATS-UNIS D'AMERIQUE.

(740) A. Boukrami

GALAXY MINSTRELS

(511) 30.

Café, thé, cacao, sucre, riz et produits du riz, succédanés du café, céréales et préparations de céréales, pain, biscuits, gâteaux, pâte, pâtisserie, candi, barres de candi, barres de muesli, chocolat et produits du chocolat, chocolat pour boissons, confiserie non médicamenteuse, glaces comestibles, crèmes glacées et confiserie surgelées, arômes, pour boissons, collations et repas et constituants pour faire des repas, cookies, pain, biscuits, gâteaux, pâte et pâtisserie, sauces, tous compris dans cette classe.

(111) 062326 (151) 10 Février 2002

(210) 020287

(732) MARS, INCORPORATED
6885 Elm Street, McLEAN-Virginia
22101-3883 ETATS-UNIS D'AMERIQUE.

(740) A. Boukrami



(511) 30.

Café, thé, cacao, sucre, riz et produits du riz, succédanés du café, céréales et préparations de céréales, pain, biscuits, gâteaux, pâte, pâtisserie, candi, barres de candi, barres de muesli, chocolat et produits du chocolat, chocolat pour boissons, confiserie non médicamenteuse, glaces comestibles, crèmes glacées et confiserie surgelées, arômes, pour boissons, collations

et repas et constituants pour faire des repas, cookies, pain, biscuits, gâteaux, pâte et pâtisserie, sauces, tous compris dans cette classe.

(111) 062327 (151) 10 Février 2002

(210) 020288

(732) MARS, INCORPORATED
6885 Elm Street, McLEAN-Virginia
22101-3883 ETATS-UNIS D'AMERIQUE.

(740) A. Boukrami



(511) 30.

Café, thé, cacao, sucre, riz et produits du riz, succédanés du café, céréales et préparations de céréales, pain, biscuits, gâteaux, pâte, pâtisserie, candi, barres de candi, barres de muesli, chocolat et produits du chocolat, chocolat pour boissons, confiserie non médicamenteuse, glaces comestibles, crèmes glacées et confiserie surgelées, arômes, pour boissons, collations et repas et constituants pour faire des repas, cookies, pain, biscuits, gâteaux, pâte et pâtisserie, sauces, tous compris dans cette classe.

(111) 062328 (151) 10 Février 2002

(210) 020289

(732) MARS, INCORPORATED
6885 Elm Street, McLEAN-Virginia
22101-3883 ETATS-UNIS D'AMERIQUE.

(740) A. Boukrami

SKITTLES

سكيتلز

(511) 30.

Café, thé, cacao, sucre, riz et produits du riz, succédanés du café, céréales et préparations de céréales, pain, biscuits, gâteaux, pâte, pâtisserie, candi, barres de candi, barres de muesli, chocolat et produits du chocolat, chocolat pour boissons, confiserie non

médicamenteuse, glaces comestibles, crèmes glacées et confiserie surgelées, arômes, pour boissons, collations et repas et constituants pour faire des repas, cookies, pain, biscuits, gâteaux, pâte et pâtisserie, sauces, tous compris dans cette classe.

(111) 062329 (151) 10 Février 2002

(210) 020290

(732) BELLOTA HERRAMIENTAS, S.A.
Urola, 10, 20230 –Legazpia (Guipuzcoa, ESPAGNE.

(740) A. Boukrami

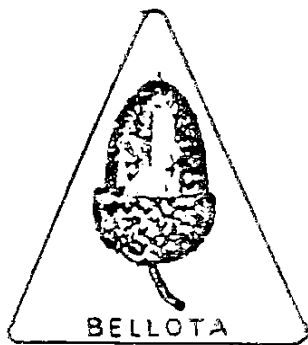

(511) 6.

Parties de rechange pour les machines, pour l'agriculture notamment socs de charrue, orillons et disques.

(111) 062330 (151) 10 Février 2002

(210) 020302

(732) Monsieur ZERRI Khelifa
04, Rue Djouadi Abderahmane,
Alger, ALGERIE



(511) 30.

Confiserie.

(111) 062331 (151) 10 Février 2002

(210) 020303

(732) Sarl IBRAHIM ET FILS IFRI
Zone Industrielle Ahrik , Ighzer Amokrane,
Ifri-Ouzellaguen 06231 , Bejaia, ALGÉRIE

(740) M. Sator



(511) 32.

Eaux minérales et boissons diverses.

(111) 062332

(151) 10 Février 2002

(210) 020304

(732) Sarl IBRAHIM ET FILS IFRI
Zone Industrielle Ahrik, Ighzer Amokrane,
Ifri-Ouzellaguen 06231, Bejaia, ALGERIE

(740) M. Sator



(511) 32.

Eaux minérales et boissons diverses.

(111) 062333

(151) 11 Février 2002

(210) 020306

(732) CEVA SANTE ANIMALE (S.A.)
Zone Industrielle de la Ballastière,
33500 Libourne, FRANCE

(740) M. Zizine

CEVAMEC

(511) 5.
Produits vétérinaires.

(111) 062334 (151) 11Février 2002

(210) 020307

(732) CEVA SANTE ANIMALE (S.A.)
Zone Industrielle de la Ballastière,
33500 Libourne, FRANCE

(740) M. Zizine

ERYTHROCINE

(511) 5.
Produits vétérinaires.

(111) 062335 (151) 11Février 2002

(210) 020308

(732) CEVA SANTE ANIMALE (S.A.)
Zone Industrielle de la Ballastière,
33500 Libourne, FRANCE

(740) M. Zizine

HEPATOZYL

(511) 5.
Produits vétérinaires.

(111) 062336 (151) 11 Février 2002

(210) 020309

(732) CEVA SANTE ANIMALE (S.A.)
Zone Industrielle de la Ballastière,
33500 Libourne, FRANCE

(740) M. Zizine

ANERO

(511) 5.
Produits vétérinaires.

(111) 062337 (151) 11 Février 2002

(210) 020310

(732) CEVA SANTE ANIMALE (S.A.)
Zone Industrielle de la Ballastière,
33500 Libourne, FRANCE

(740) M. Zizine

VETACOX

(511) 5.
Produits vétérinaires.

(111) 062338 (151) 11 Février 2002

(210) 020311

(732) LABO NEDJMA
Lot 4 n° 11 Douera, Alger, Algérie

(740) M. Zizine

AIR ATLANTIC

(511) 3.
Préparations pour blanchir et autres substances pour lessiver, préparations pour nettoyer, polir, dégraisser et abraser ; savons ; parfumerie, huiles essentielles, cosmétiques, lotions pour les cheveux ; dentifrices.

(111) 062339 (151) 11 Février 2002

(210) 020312

(732) SarL HYGIENICA
17 Route du Port El-Djamila,
Ain Benian, Alger , ALGERIE

LINDOR

(511) 5.
Couches culottes pour incontinents adultes.

(111) 062340 (151) 11 Février 2002

(210) 020313

(732) Monsieur NEDJAA Saci
Ouled Chebel Centre Lot 42,
B.P 16 Birtouta, Alger, ALGERIE



(511) 3.
Savon liquide pour linge.

(111) 062341 (151) 11 Février 2002

(210) 020314

(732) Monsieur NEDJAA Saci
Ouled Chebel Centre Lot 42,
B.P 16 Birtouta, Alger, ALGERIE



(511) 3.
Savon liquide pour linge.

(111) 062342 (151) 11 Février 2002

(210) 020315

(732) Sarl SICAM
207, Route de Ferroukha,
Soumaa 09470, Blida, ALGERIE



De



(511) 32.
Boissons, nectars et jus de fruits.

(111) 062343 (151) 11 Février 2002

(210) 020316

(732) Sarl SICAM
207, Route de Ferroukha,
Soumaa 09470, Blida, ALGERIE



De



(511) 32.
Boissons, nectars et jus de fruits.

(111) 062344 (151) 11 Février 2002

(210) 020317

(732) Sarl EL-WAFI, INDUSTRIE ALIMENTAIRE
15, Rue Chetouane Amar Bouinane,
Blida, ALGERIE

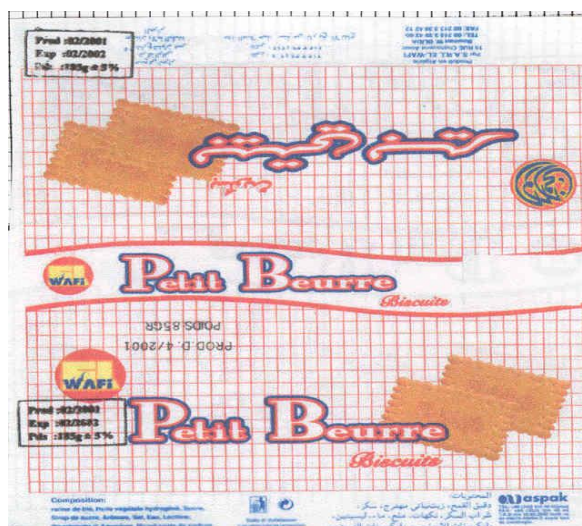

(511) 30.
Biscuits secs.

(111) 062345 (151) 11 Février 2002

(210) 020318

(732) Sarl EL-WAFI, INDUSTRIE ALIMENTAIRE
15, Rue Chetouane Amar Bouinane,
Blida, Algérie



(511) 30.
Biscuits secs.

(111) 062346 (151) 11Février 2002

(210) 020319

(732) Sarl EL-WAFI, INDUSTRIE ALIMENTAIRE
15, Rue Chetouane Amar Bouinane,
Blida, ALGERIE

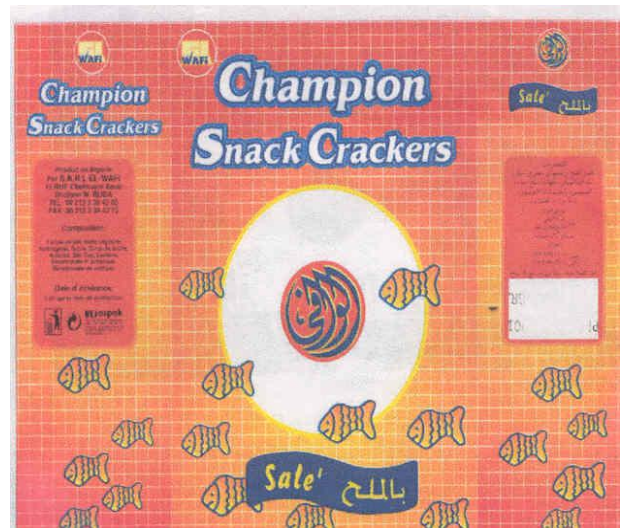

(511) 30.
Biscuit sec.

(111) 062348 (151) 11 Février 2002

(210) 020321

(732) Sarl EL-WAFI, INDUSTRIE ALIMENTAIRE
15, Rue Chetouane Amar Bouinane,
Blida, ALGERIE



(511) 30.
Biscuit sec.

(111) 062347 (151) 11Février 2002

(210) 020320

(732) Sarl EL-WAFI, INDUSTRIE ALIMENTAIRE
15, Rue Chetouane Amar Bouinane,
Blida, ALGERIE



(511) 30.
Biscuits secs.

(111) 062349 (151) 11 Février 2002

(210) 020322

(732) SARL EL-WAFI, INDUSTRIE ALIMENTAIRE
15, Rue Chetouane Amar Bouinane,
Blida, ALGERIE

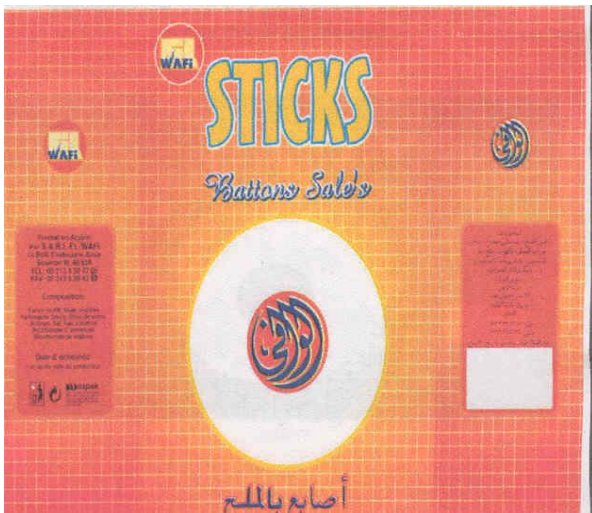

(511) 30.
Biscuits secs.



(511) 30.
Biscuits fourrés.

(111) 062350 (151) 11 Février 2002

(210) 020323

(732) Sarl EL-WAFI, INDUSTRIE ALIMENTAIRE
15, Rue Chetouane Amar Bouinane,
Blida, ALGERIE

(111) 062352 (151) 11 Février 2002

(210) 020325

(732) Sarl EL-WAFI, INDUSTRIE ALIMENTAIRE
15, Rue Chetouane Amar Bouinane,
Blida, ALGERIE



(511) 30.
Biscuits fourrés.



(511) 30.
Biscuits secs.

(111) 062351 (151) 11 Février 2002

(210) 020324

(732) Sarl EL-WAFI, INDUSTRIE ALIMENTAIRE
15, Rue Chetouane Amar Bouinane,
Blida, ALGERIE

(111) 062353 (151) 11 Février 2002

(210) 020326

(732) Sarl EL-WAFI, INDUSTRIE ALIMENTAIRE
15, Rue Chetouane Amar Bouinane,
Blida, ALGERIE



(511) 30.
Biscuits secs.

(111) 062354 (151) 11 Février 2002
(210) 020327
(732) Sarl EL-WAFI, INDUSTRIE ALIMENTAIRE
15, Rue Chetouane Amar Bouinane,
Blida, ALGERIE

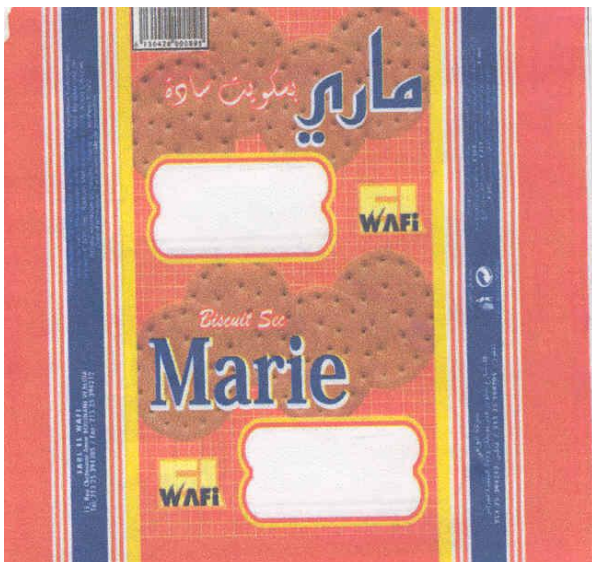

(511) 30.
Biscuits secs.

(111) 062355 (151) 11 Février 2002
(210) 020328
(732) Sarl EL-WAFI, INDUSTRIE ALIMENTAIRE
15, Rue Chetouane Amar Bouinane,
Blida, ALGERIE



(511) 30.
Biscuit sec.

(111) 062356 (151) 11 Février 2002
(210) 020329
(732) Sarl EL-WAFI, INDUSTRIE ALIMENTAIRE
15, Rue Chetouane Amar Bouinane,
Blida, ALGERIE



(511) 30.
Biscuits fourrés.

(111) 062357 (151) 11 Février 2002
(210) 020330
(732) Sarl EL-WAFI, INDUSTRIE ALIMENTAIRE
15, Rue Chetouane Amar Bouinane,
Blida, ALGERIE



(511) 30.
Biscuits fourrés.

(111) 062358 (151) 11 Février 2002

(210) 020331

(732) Sarl EL-WAFI, INDUSTRIE ALIMENTAIRE
15, Rue Chetouane Amar Bouinane,
Blida, ALGERIE



(511) 30.
Biscuits secs.

(111) 062359 (151) 11 Février 2002

(210) 020332

(732) Sarl EL-WAFI, INDUSTRIE ALIMENTAIRE
15, Rue Chetouane Amar Bouinane,
Blida, ALGERIE



(511) 30.
Biscuits secs.

(111) 062360 (151) 11 Février 2002

(210) 020333

(732) Sarl EL-WAFI, INDUSTRIE ALIMENTAIRE
15, Rue Chetouane Amar Bouinane,
Blida, ALGERIE



(511) 30.
Biscuits secs.

(111) 062361 (151) 11 Février 2002

(210) 020334

(732) Sarl EL-WAFI, INDUSTRIE ALIMENTAIRE
15, Rue Chetouane Amar Bouinane,
Blida, ALGERIE



(511) 30.
Biscuits fourrés.

(111) 062362 (151) 11 Février 2002

(210) 020335

(732) Sarl EL-WAFI, INDUSTRIE ALIMENTAIRE
15, Rue Chetouane Amar Bouinane,
Blida, ALGERIE



(511) 30.
Biscuits fourrés.

(111) 062363 (151) 11 Février 2002

(210) 020336

(732) Sarl GROUPE MADANI CHIKH
Frikat 15410, Draa El-Mizan,
Tizi-Ouzou, ALGÉRIE

Stilina

(511) 16.
Stylos à bille, stylos à plume, stylos à feutre,
autres articles d'écritures, crayons et stylos à recharges
en graphite.

(111) 062364 (151) 12 Février 2002

(210) 020337

(732) EEPAD SPA
11, Avenue des 03 Frères Bouadou,
Bir Mourad Raïs, Alger, ALGÉRIE

- EEPAD DJAZAIR CONNECT.

(511) 38, 41, 42.
Fournisseur d'accès Internet et de formation.
Développement Site Web. Produits télécommunication.

(111) 062365 (151) 12 Février 2002

(210) 020338

(732) EEPAD SPA
11, Avenue des 03 Frères Bouadou,
Bir Mourad Raïs, Alger, ALGERIE

CARTANET
MELH EL BLED.

(511) 38,41, 42.
Fournisseur d'accès Internet et de formation.
Développement Site Web. Produits télécommunication.

(111) 062366 (151) 12 Février 2002

(210) 020339

(732) EEPAD SPA
11, Avenue des 03 Frères Bouadou,
Bir Mourad Raïs, Alger, ALGERIE

- EEPAD.

(511) 38, 41, 42.
Fournisseur d'accès Internet et de formation,
Développement Site Web. Produits télécommunication.

(111) 062367 (151) 13 Février 2002

(210) 020340

(732) OPUS ONE

Une Société en nom Collectif organisée sous les lois de l'Etat de Californie, Etats-Unis d'Amérique, 7900 St. Helena Highway Oakville, California 94562, ETATS-UNIS D'AMERIQUE,

(740) A. Boukrami

OVERTURE

(511) 33.

Vins, spiritueux et liqueurs.

(111) 062368 (151) 13 Février 2002

(210) 020341

(732) NOVARTIS AG

Sise : 4002 Basel, SUISSE

(740) A. Boukrami

PAMAFEN

(511) 5.

Produits pharmaceutiques pour l'usage humain.

(111) 062369 (151) 23 Août 2000

(210) 001448

(732) ABB ASEA BROWN BOVERI LTD.

Affolternstrasse 44, CH-8050 Zurich, SUISSE

(740) A. Boukrami

BAILEY

(511) 9.

Systèmes, appareils et instruments de mesurage, de contrôle et de régulation, enregistreurs, indicateurs, intégrateurs, régulateurs et contrôleurs de combustion, du processus et de l'écoulement du fluide et des conditions relatives aux fluides comme le taux du niveau d'écoulement, température, pression, enregistrement à distance et instruments de télémétrage, orifices ajustables et autres appareils particuliers à ces instruments; analyseurs de gaz, tableaux et instruments de contrôle; instruments à cycle horaire et contrôleurs,

boutons électriques sélecteurs de la pression du fluide et de la température, soupapes sensibles au niveau et à l'écoulement du fluide; et tableaux particuliers au fonctionnement de ces instruments et appareils.

(111) 062370 (151) 10 Octobre 2001

(210) 011933

(732) SILICON GRAPHICS, INC.

Une Société de l'Etat de Delaware, Etats-Unis d'Amérique 1600 Amphitheatre Parkway, Mountain View, California 94043, ETATS-UNIS D'AMERIQUE

(740) A. Boukrami

أيريس

(511) 9, 16.

Produits d'ordinateurs comme les mini ordinateurs, stations d'exploitation, sous-systèmes d'affichage vidéo, serveurs de classement, serveurs d'ordinateurs, circuits intégrés, tableaux de circuits imprimés, logiciel d'ordinateurs, pièces détachées, périphériques, accessoires, composants, manuels et autres publications fournies avec ces produits ou séparément.

(111) 062371 (151) 25 Novembre 2001

(210) 012216

(732) CALGON CORPORATION,

Une Société de l'Etat de Delaware, P.O. Box 1346, Route 60 And Campbell's Run Road, Pittsburgh, Pennsylvania 15230, ETATS-UNIS D'AMERIQUE

(740) A. Boukrami

CALGON

(511) 1.

Produits chimiques destinés à l'industrie, la science, la photographie, l'agriculture, l'horticulture, la sylviculture; résines artificielles et synthétiques, matières plastiques à l'état brut (sous forme de poudres, de liquides, ou de pâtes), engrais pour les terres (naturels et artificiels), compositions extinctrices, trempes et préparations chimiques pour la soudure, produits chimiques destinés à conserver les aliments, matières tannantes, substances adhésives destinées à l'industrie.

(111) 062372 (151) 12 Décembre 2001

(210) 012349

(732) RHONE-POULENC AG COMPANY INC
2 T.W. Alexander Drive, P.O Box 12014
Research Triangle Park , North Carolina,
NC 27709,
ETATS-UNIS D'AMERIQUE

(740) A. Boukrami

ETHREL

(511) 1.

Substances du type de celles qui libèrent de l'éthylène, pour régulariser la croissance des plantes.

(111) 062373 (151) 13 Janvier 2002

(210) 020073

(732) sarl W A S T
N° lotissement les Verges
Bir-Mourad-Raïs Alger, ALGERIE



(511) 11, 6, 7.

Raccords en fonte, raccords en cuivre, raccords en laiton vannes, robinets, pompes hydrauliques.

(111) 062374 (151) 02 Février 2002

(210) 020196

(732) CALVIN KLEIN TRADEMARK TRUST
Société de l'Etat de Delaware, c/o Wilmington,
Trust Company, Rodney Square North,
1100 North Market Street, Wilmington,
Delaware 19890, ETATS-UNIS D'AMERIQUE

(740) A. Hocine

Calvin Klein

(511) 3, 9, 14, 16, 18, 24, 25, 42.

Cosmétiques et parfums, y compris eaux de Cologne, huiles pour le bain, crèmes cosmétiques, savons, crèmes pour conditionner la peau, poudres et crèmes pour le corps, produits pour hydrater la peau, crèmes pour les mains, shampooings, produits pour le

bain et la douche, lotions et baumes après-rasage, désodorisants à usage personnel, lotions, crèmes, laques et autres produits coiffants, mousses cosmétiques et produits anti-solaires, et tous les produits compris dans la classe. Montres, et tous les produits compris dans la classe. Patrons, et tous les produits compris dans la classe. Accessoires en cuir, non compris dans d'autres classes, y inclus sacs a main pour femmes, parapluies, porte-feuilles, porte-clefs en cuir, sacs marins, de voyage, de campeurs, etc... Bourses, sachets et pochettes pour les cosmétiques, porte-documents, mallettes et serviettes pour les documents, sacs pour les vêtements, valises, malles, articles de voyage, et tous les produits compris dans la classe. Produits textiles, tissus, linge de maison, y compris draps, taies d'oreillers, serviettes de toilette, essuie-mains et couvertures de lit, et tous les produits inclus dans la classe. Vêtements pour femmes, hommes, garçons et filles, y inclus jumpsuits, manteaux, manteaux garnis de fourrure, fourrures, chemises, corsages, vestons, gilets, maillots de bain, t-shirts, culottes, jupes, costumes pour le tennis et le golf, shorts, robes pour la plage et pour la nage, survêtements, imperméables, capes, ponchos, châles, shorts a promener, tanktops, jeans, gants, souliers, bottes, chaussons, pantoufles, costumes, vestons de sport, blazers, smokings, pantalons, cravates, ceintures, mouchoirs, chaussettes, lingerie de corps, soutiens-gorge, bas, socquettes, chemises de nuit, chapeaux, robes, pardessus, pullovers et écharpes, et tous les produits compris dans la classe, services de dessin.

(111) 062375

(151) 10 Février 2002

(210) 020291

(732) THE CLOROX COMPANY,
1221 Broadway, Oakland, California
94612, ETATS-UNIS D'AMERIQUE

(740) A. Boukrami

COMBAT

(511) 5, 21.

Insecticides et pièges à insectes.

(111) 062376

(151) 10 Février 2002

(210) 020292

(732) ENDEAVOR COSMETICS CORP,
Une Societe de l'Etat de Delaware
C/o United Corporate Services, Inc.
15 East North Street, Dover, Delaware 19901,
ÉTATS-UNIS D'AMERIQUE

(740) A. Boukrami

WORSHIP

(511) 3.

Préparations non médicamenteuses pour toilette et bain, notamment, parfum, eau de parfum, eau de parfum pulvérisée, eau de toilette et eau de toilette pulvérisée; savons, gel de douche; lotion pour le corps; cristaux de bain, exfoliants doux; shampooings et préparations non médicamenteuses pour les cheveux; produits de toilette contre la transpiration et déodorants à usage personnel; huiles essentielles; huile de massage; huile de bain; lotions et crèmes pour les mains et le corps; talc pour le corps; préparations antisolaires, tous pour hommes et femmes; crèmes à raser; lotions et baumes après rasage; pot-pourri, sachets parfumés et parfums de chambres.

(111) 062377 (151) 10 Février 2002

(210) 020294

(732) WARNER-LAMBERT COMPANY,
201 Tabor Road Morris Plains, NJ 07950
ETATS-UNIS D'AMERIQUE

(740) A. Boukrami

ACTION

(511) 30.

Café, thé, cacao, sucre, riz, tapioca, sagou, succédanés du café ; farines et préparations faites de céréales, pain, pâtisserie et confiserie, glaces comestibles ; miel ; sirop de mélasse ; levure, poudre pour faire lever ; sel, moutarde ; vinaigre, sauces (condiments) ; épices ; glaces à rafraîchir.

(111) 062378 (151) 10 Février 2002

(210) 020295

(732) Monsieur KERRASSA Nacer-Eddine
Ets -Parfums El Ferdous
Cité Chott, El-Oued, ALGERIE

CORNE D'ARGENT

(511) 3.

Parfums et cosmétiques.

(111) 062379 (151) 10 Février 2002

(210) 020296

(732) Monsieur KERRASSA Nacer-Eddine
Ets -Parfums El Ferdous
Cité Chott, El-Oued, ALGERIE

CORNE D'OR

(511) 3.

Parfums et cosmétiques.

(111) 062380 (151) 10 Février 2002

(210) 020297

(732) Monsieur KERRASSA Nacer-Eddine
Ets -Parfums El Ferdous
Cité Chott, El-Oued, ALGERIE

MASQUE D'OR

(511) 3.

Parfums et cosmétiques.

(111) 062381 (151) 10 Février 2002

(210) 020298

(732) Monsieur KERRASSA Nacer-Eddine
Ets -Parfums El Ferdous
Cité Chott, El-Oued, ALGERIE

OR NOIR

(511) 3.

Parfums et cosmétiques.

(111) 062382 (151) 10 Février 2002

(210) 020299

(732) Monsieur KERRASSA Nacer-Eddine
Ets -Parfums El Ferdous
Cité Chott, El-Oued, ALGERIE

CŒUR A CŒUR

(511) 3.

Parfums et cosmétiques.

(111) 062383 (151) 10 Février 2002

(210) 020300

(732) Monsieur KERRASSA Nacer-Eddine
Ets -Parfums El Ferdous
Cité Chott, El-Oued, ALGERIE

CHAPEAU BLEU

(511) 3.

Parfums et cosmétiques.

(111) 062384 (151) 10 Février 2002

(210) 020301

(732) Monsieur KERRASSA Nacer-Eddine
Ets -Parfums El Ferdous
Cité Chott, El-Oued, ALGERIE

AMBRE SULTAN

(511) 3.

Parfums et cosmétiques.

(111) 062385

(151) 17 Avril 2002

(210) 020804

(732) Sarl : MEDICAPSY SCHOOL
Cité 618 Logts Bt 09 n° 09
Mohamadia, 16211, Alger, ALGERIE



(511) 41.

Formation en sciences médicales et santé mentale.

(111) 062386

(151) 04 Avril 2000

(210) 000574

(732) BURLING LIMITED
P.O Box 71 Craigmuir Chambers,
Road Town, Tortola,
ILES VIERGES BRITANNIQUES

(740) A. Boukrami

bossini

(511) 25.

Vêtements, chaussures, chapellerie.

(111) 062387

(151) 23 Janvier 2001

(210) 010152

(732) COLGATE-PALMOLIVE COMPANY
Une Société de l'Etat de Delaware
300 Park Avenue, New York, N.Y 10022,
ETATS-UNIS D'AMERIQUE

(740) A. Boukrami



(511) 3.

Préparations pour blanchir et autres substances pour lessiver; préparations pour nettoyer, polir, dégraisser et abraser; savons et savons de toilette; parfumerie, huiles essentielles, cosmétiques, lotions pour les cheveux; dentifrices.

(111) 062388

(151) 26 Mai 2001

(210) 011071

(732) JAPAN TOBACCO INC
2-2-1 Toranomom, Minato-Ku, Tokyo,
JAPAN

(740) Abu-Ghazaleh Intellectual Property

HOMBRES

(511) 34.

Cigarettes, cigares et tabac et tous les produits de cette classe.

(111) 062389

(151) 26 Mai 2001

(210) 011076

(732) JAPAN TOBACCO INC
2-2-1 Toranomom, Minato-Ku, Tokyo,
JAPAN

(740) Abu-Ghazaleh Intellectual Property

CONTESSA

(511) 34.

Cigarettes, cigares et tabac et tous les produits de cette classe.

(111) 062390

(151) 26 Mai 2001

(210) 011078

(732) JAPAN TOBACCO INC
2-2-1 Toranomom, Minato-Ku, Tokyo,
JAPAN

(740) Abu-Ghazaleh Intellectual Property

GOLD COAST

(511) 34.

Cigarettes, Cigares et tabac et tous les produits de cette classe.

(111) 062391 (151) 17 Juin 2001

(210) 011265

(732) ISIC ASSOCIATION
Store Kongensgade 40 H,
DK-1264 Copenhagen K, DANEMARK

(740) Abu-Ghazaleh Intellectual Property



511) 16, 36.

Livres, magazines et brochures en rapport avec le tourisme, plans, plans de ville, horaires pour tous types de moyens de transport, guides d'hôtels et de pensions, carnets d'adresse et cartes d'identité et tous les produits de cette classe. Arrangement pour une remise sur l'achat des billets de voyage, l'assurance, le logement et les produits de détail pour les membres de l'Association Internationale de la carte d'identité de l'étudiant ou pour les associations affiliées à l'Association Internationale de la Carte d'Identité de l'Etudiant.

(111) 062392 (151) 16 Juillet 2001

(210) 011462

(732) N.E.T. Co United S.A.
Trident Chambers, P.O. Box 146,
Road Town, Tortola,
ILES- BRITANNIQUES VIERGES.

(740) Abu-Ghazaleh Intellectual Property



(511) 34.

Tabac, cigarettes, cigares, articles pour fumeurs (non fabriqués de métal précieux).

(111) 062393 (151) 16 Juillet 2001

(210) 011463

(732) N.E.T. Co United S.A.
Trident Chambers, P.O. Box 146,
Road Town, Tortola,
ILES BRITANNIQUES VIERGES.

(740) Abu-Ghazaleh Intellectual Property



(511) 34

Tabac, cigarettes, cigares, articles pour fumeurs (non Fabriqués de métal précieux).

(111) 062394 (151) 21 Juillet 2001

(210) 011481

(732) PHARMACIA & UPJOHN COMPANY.
Société orgnisée et existant sous les lois de
L'Etat de Delaware,
100 Route 206 North, Peapack,
New Jersey 07977
ETATS-UNIS D'AMERIQUE

(740) M. Sator

CIVIST

(511) 5.

Produits pharmaceutiques, vétérinaires et hygiéniques; substances diététiques à usage médical, aliments pour bébés; emplâtres, matériel pour pansements; matières pour plomber les dents et pour empreintes dentaires; désinfectants; produits pour la destruction des animaux nuisibles; fongicides, herbicides.

(111) 062395 (151) 21 Juillet 2001

(210) 011482

(732) PHARMACIA & UPJOHN COMPANY
Société organisée et existant sous les lois de
l'Etat de Delaware,
100 Route 206 North, Peapack,
New Jersey 07977
ETATS-UNIS D'AMERIQUE

(740) M. Sator

VIQUIST

(511) 5.

Produits pharmaceutiques, vétérinaires et
hygiéniques; substances diététiques à usage médical,
aliments pour bébés; emplâtres, matériel pour
pansements; matières pour plomber les dents et pour
empreintes dentaires; désinfectants; produits pour la
destruction des animaux nuisibles; fongicides,
herbicides.

(111) 062396 (151) 21 Juillet 2001

(210) 011483

(732) PHARMACIA & UPJOHN COMPANY
Société organisée et existant sous les lois de
l'Etat de Delaware,
100 Route 206 North, Peapack,
New Jersey 07977
ETATS-UNIS D'AMERIQUE

(740) M. Sator

LIVATE

(511) 5.

Préparations pharmaceutiques pour le traitement
de la septicité à l'exclusion des préparations
pharmaceutiques pour le traitement et le soulagement
des maladies, troubles et affections dermatologiques.

(111) 062397 (151) 21 Août 2001

(210) 011649

(732) EXXON MOBIL CORPORATION
Société constituée sous les lois de
l'Etat de New Jersey, 5959 Las Colinas
Boulevard, Irving, Texas 75039-2298,
ETATS-UNIS D'AMERIQUE

(740) M. Sator

ExxonMobil Aviation

(511) 4, 35, 36, 37, 39.

Huiles et graisses industrielles; lubrifiants;
produits pour absorber, arroser et lier la poussière;
combustibles (y compris les essences pour moteurs) et
matières éclairantes; bougies et mèches (éclairage).
Publicité; gestion des affaires commerciales;
administration commerciale; travaux de bureau,
distribution de prospectus, d'échantillons. Services
d'abonnement de journaux pour des tiers, conseils,
informations ou renseignements d'affaires.
Comptabilité, reproduction de documents, bureaux de
placement. Gestion de fichiers informatiques,
organisation d'expositions a buts commerciaux ou de
publicité Assurances; affaires financières; affaires
monétaires; affaires immobilières, caisse de prévoyance,
émission de chèques de voyage et de lettres de crédit,
expertise immobilière, gérance d'immeubles Construc-
tions; réparations; services d'installation. Travaux
publics. Travaux ruraux. Forage de puits. Location
d'outils et de matériel de construction, de boteurs,
d'extracteurs d'arbres. Entretien ou nettoyage de
bâtiments, de locaux, du sol (ravalement de façades,
désinfection, dératisation), entretien ou nettoyage
d'objets divers (blanchisserie), réparation de vêtements,
rechapage ou vulcanisation de pneus, cordonnerie.
Transport ; emballage et entreposage de marchandises ;
organisation de voyage, distribution de journaux.
Distribution d'eau et d'électricité, exploitation de
transbordeurs. Remorquage maritime, déchargement,
renflouement de navires. Dépôt, gardiennage d'habits,
location de réfrigérateurs, location de garages,
réservation de places de voyage.

(111) 062398 (151) 17 Septembre 2001

(210) 011777

(732) CASTOLIN, S.A.
Champigny, 1025, Saint Supplice
SUISSE

(740) D. Bouchama

CASTOLIN

(511) 1, 3, 6, 7, 8, 9.

Matériaux de soudures de tout genre, matériau
d'apport, baguettes, fils bandes laminées et électrodes de
soudure, matières chimico-techniques, décapants, liants
et matières désoxydantes ; appareils de soudure et de
coupure, accessoires de soudures.

(111) 062399 (151) 17 Septembre 2001

(210) 011778

(732) CASTOLIN, S.A.
Champigny, 1025, Saint Suplice
SUISSE

(740) D. Bouchama

CASTOLIN-EUTECTIC

(511) 1, 3, 6, 7,8, 9.

Baguettes, électrodes, décapants, ainsi que tout genre de matériaux pour la soudure de métaux, appareils, installations, outils et accessoires pour soudage et brasage.

(111) 062400 (151) 28 Octobre 2001

(210) 012062

(732) PHARMACIA ETREPRISES S .A.
6, Circuit de la Foire Internationale,
L-1347, LUXEMBOURG

(740) Abu-Ghazaleh Intellectual Property

METRONEX

(511) 5.

Antibiotiques à usage vétérinaire.

(111) 062401 (151) 28 Octobre 2001

(210) 012063

(732) PHARMACIA ENTREPRISES S .A.
6, Circuit de la Foire Internationale,
L-1347, LUXEMBOURG

(740) Abu-Ghazaleh Intellectual Property

PROSTIN

(511) 5.

Produits pharmaceutiques et notamment produits oxytociques.

(111) 062402 (151) 27 Novembre 2001

(210) 012253

(732) AMGEN INC.
One Amgen Center Drive Thousand
Oaks, Cafifornia 91320-1789,
ETATS-UNIS D'AMERIQUE

(740) A. Boukrami

EUPARA

(511) 5.

Préparations pharmaceutiques.

(111) 062403 (151) 08 Décembre 2001

(210) 012301

(732) PFIZER PRODUCTS INC.

Une Société organisée et existante sous les lois de l'Etat du Connecticut.
Eastern Point Road Groton, Connecticut 06340,
ETATS-UNIS D'AMERIQUE.

(740) A. Boukrami

GADALION

(511) 5.

Produits pharmaceutiques, vétérinaires et hygiéniques, substances diététiques à usage médical, aliments pour bébés, emplâtres, matériel pour pansements.

(300) C.E.E le 06/06/2001, N° 2245314.

(111) 062404 (151) 08 Décembre 2001

(210) 012302

(732) PFIZER PRODUCTS INC.

Une Société organisée et existante sous les lois de l'Etat du Connecticut.
Eastern Point Road Groton, Connecticut 06340,
ETATS-UNIS D'AMERIQUE.

(740) A. Boukrami

RETEEM

(511) 5.

Produits pharmaceutiques, vétérinaires et hygiéniques, substances diététiques à usage médical, aliments pour bébés, emplâtres, matériel pour pansements.

(300) C.E.E le 06/06/2001, N° 2244531.

(111) 062405 (151) 08 Décembre 2001

(210) 012303

(732) PFIZER PRODUCTS INC.

Une Société organisée et existante sous les lois de l'Etat du Connecticut.
Eastern Point Road Groton, Connecticut 06340,
ETATS-UNIS D'AMERIQUE.

(740) A. Boukrami

NCOMMAND

(511) 5.

Produits pharmaceutiques, vétérinaires et hygiéniques, substances diététiques à usage médical, aliments pour bébés, emplâtres, matériel pour pansements.

(300) C.E.E le 06/06/2001, N° 2244986.

(111) 062406 (151) 08 Décembre 2001

(210) 012304

(732) PFIZER PRODUCTS INC.

Une Société organisée et existante sous les lois de l'Etat du Connecticut.
Eastern Point Road Groton, Connecticut 06340,
ETATS-UNIS D'AMERIQUE.

(740) A. Boukrami

TINGUIS

(511) 5.

Produits pharmaceutiques, vétérinaires et hygiéniques, substances diététiques à usage médical, aliments pour bébés, emplâtres, matériel pour pansements.

(300) C.E.E le 11/06/2001, N° 2253003.

(111) 062407 (151) 19 Décembre 2001

(210) 012375

(732) AMGEN INC.

One Amgen Center Drive, Thousand Oaks, California, 91320-1789,
ETATS-UNIS D'AMERIQUE.

(740) A. Boukrami

NEULASTIM

(511) 5.

Préparations pharmaceutiques.

(111) 062408 (151) 24 Décembre 2001

(210) 012417

(732) VAGUE DE FRAICHEUR

Parfumerie & Cosmétiques
Zone Industrielle Ben Boulaïd,
Blida, ALGÉRIE

(740) M. Zizine



(511) 3.

Eau de toilette après-rasage.

(111) 062409

(151) 29 Décembre 2001

(210) 012439

(732) SOCIETE GENERALE. S.A

29, Boulevard Haussmann, 75009.
Paris, FRANCE

(740) M. Sator

SOGELEASE

(511) 35, 36, 39, 42.

Publicité et affaires : publicité. distribution de prospectus, d'échantillons ; location de matériel publicitaire ; aide aux entreprises industrielles ou commerciales dans la conduite de leurs affaires ; conseils, informations ou renseignements d'affaires ; entreprises à façon de travaux statistiques mécanographiques, de sténotypie : comptabilité : reproduction de documents: bureaux de placement ; location de machines à écrire et de matériel de bureau. Assurances et finances ; assurances ; banques ; agences de change ; gérance de portefeuille ; prêts sur gage ; recouvrement des créances ; loteries : 'mission de chèques de voyage et de lettres de crédit ; agences immobilières (vente et location de fonds de commerces et d'Immeubles) ; expertise immobilière ; gérance d'immeubles. Transport et entrepôt ; transport de personnes ou de marchandises ; distribution d'eau et d'électricité ; déménagement de mobilier ; exploitation de transbordeurs remorquage maritime ; déchargement. renflouement de navires. conditionnement de produits; informations concernant les voyages (agences de tourisme et de voyage, réservation de places) ; location de chevaux. de véhicules de transport ; entrepôt, emmagasinage de

marchandises dans un entrepôt en vue de leur préservation ou gardiennage ; dépôt, gardiennage d'habits ; garage de véhicules ; location de réfrigérateurs ; location de garages. Services divers ; hôtellerie, restauration ; maisons de repos et de convalescence ; pouponnières ; accompagnement en société ; agences matrimoniales ; salons de beauté, de coiffure ; pompes funèbres, fours crématoires ; réservation de chambres d'hôtels pour voyageurs ; travaux d'ingénieurs, consultations professionnelles et établissement de plans sans rapport avec la conduite des affaires travaux du génie (pas pour la construction) ; prospection; forages essais de matériaux ; laboratoires ; location de matériel pour exploitation agricole. de vêtements, de literie, d'appareils distributeurs, imprimerie.

(111) 062410 (151) 31 Décembre 2001

(210) 012460

(732) THE FOXBORO COMPANY
Foxborough,
Etat de Massachusetts 02035,
ETATS-UNIS D'AMERIQUE.

(740) Abu-Ghazaleh Intellectual Property

FOXBORO

(511) 9.

Des instruments indicateurs et enregistreurs dits manomètres pour mesurer la pression (positive, négative, différentielle ou en combinaison) de milieux fluides, instruments indicateurs et enregistreurs pour mesurer le niveau d'un liquide, compteurs indicateurs et enregistreurs pour mesurer le débit d'un fluide, instruments indicateurs et enregistreurs pour mesurer des forces électriques et pour l'analyse des gaz, manomètres à siphon et à mercure, thermographes et thermomètres, psychrographes et psychromètres et tachymètres, planimètres, compteurs de tours, instruments de commande obéissant à une variable représentant une température ou en pression de fluide et les mêmes combinés avec dispositifs ou enregistrant la valeur de cette variable, et cadrans amovibles dits bandes pour instruments enregistreurs.

(111) 062411 (151) 02 janvier 2002

(210) 020009

(732) Monsieur CHERFI Mohamed
Route Nationale Zabana Sidi Abdulkader n° 08
Route du 11 décembre 1960, Blida,
ALGERIE

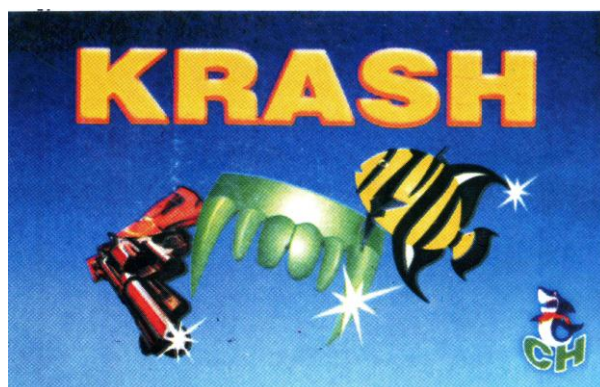

(511) 30.
Confiserie.

(111) 062412 (151) 02 Janvier 2002

(210) 020010

(732) The Procter & Gamble Company
One Procter & Gamble Plaza,
Cincinnati, Ohio 45202
ETATS-UNIS D'AMERIQUE.

(740) A. Boukrami

PRO-V

(511) 3.

Préparations pour blanchir et autres substances pour lessiver, préparations pour nettoyer, polir, dégraisser et abraser, savons, parfumerie, huiles essentielles, cosmétiques, lotions pour les cheveux, dentifrices.

(111) 062413 (151) 06 janvier 2002

(210) 020023

(732) Entreprise Nationale Du Fer et
Du Phosphate, -E..N. Ferphos
Zhun II, B.P 122, Tebessa, ALGERIE

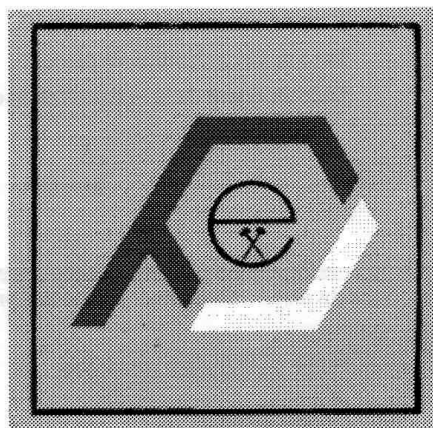

(511) 1, 2, 6, 19, 31, 42.

Engrais pour les terres, matériaux en poudre pour peinture, minerais de : fer, phosphate, pouzzolane, matériaux de construction, agrégats... (matériaux de constructions métalliques et non métalliques). Recherches scientifiques et industrielles, produits agricoles.

(111) 062414 (151) 06 janvier 2002

(210) 020026

(732) Sarl ROCO
79, Rue du 1^{er} Novembre, Rouïba,
Alger, ALGERIE

CRAXOO

(511) 30.

Produits extrudés, céréales pour petit-déjeuner et snacks

(111) 062415 (151) 06 janvier 2002

(210) 020027

(732) Sarl ROCO
79, Rue du 1^{er} Novembre, Rouïba,
Alger, ALGERIE

RIXOO

(511) 30.

Produits extrudés, Céréales pour petit-déjeuner et Snacks.

(111) 062416 (151) 06 janvier 2002

(210) 020028

(732) Sarl ROCO
79, Rue du 1^{er} Novembre, Rouïba,
Alger, ALGERIE

MIEXOO

(511) 30.

Produits extrudés, Céréales pour petit-déjeuner et Snacks.

(111) 062417 (151) 06 janvier 2002

(210) 020029

(732) Sarl ROCO
79, Rue du 1^{er} Novembre, Rouïba,
Alger, ALGERIE

CHIXOO

(511) 30.

Produits extrudés, Céréales pour petit-déjeuner et Snacks.

(111) 062418 (151) 06 janvier 2002

(210) 020030

(732) Sarl ROCO
79, Rue du 1^{er} Novembre, Rouïba,
Alger, ALGERIE

KIXOO

(511) 30.

Produits extrudés, Céréales pour petit-déjeuner et Snacks.

(111) 062419 (151) 06 janvier 2002

(210) 020031

(732) Sarl ROCO
79, Rue du 1^{er} Novembre, Rouïba,
Alger, ALGERIE

BLIXOO

(511) 30.

Produits extrudés, Céréales pour petit-déjeuner et Snacks.

(111) 062420 (151) 09 Janvier 2002

(210) 020058

(732) PEPSICO, INC.
Une Société de l'Etat de Caroline Du Nord.
700 Anderson Hill Road, Purchase,
New York 10577,
ETATS-UNIS D'AMERIQUE.

(740) A. Boukrami

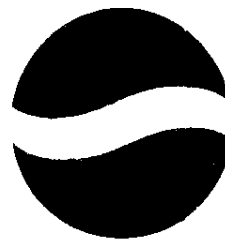

(511) 32.

Boissons non alcooliques, sirops, concentrés et autres ingrédients utilisés dans la préparation de ces boissons.

(111) 062421 (151) 09 Janvier 2002

(210) 020059

(732) PEPSICO, INC.
Une Société de l'Etat de Caroline Du Nord.
700 Anderson Hill Road, Purchase,
New York 10577,
ETATS-UNIS D'AMERIQUE.

(740) A. Boukrami



(511) 32.

Boissons non alcooliques, sirops, concentrés et autres ingrédients utilisés dans la préparation de ces boissons.

(111) 062422 (151) 09 Janvier 2002

(210) 020060

(732) PEPSICO, INC.
Une Société de l'Etat de Caroline Du Nord.
700 Anderson Hill Road, Purchase,
New York 10577,
ETATS-UNIS D'AMERIQUE.

(740) A. Boukrami

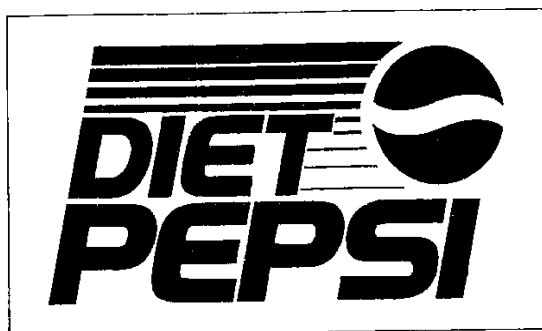

(511) 32.

Boissons non alcooliques, sirops, concentrés et autres ingrédients utilisés dans la préparation de ces boissons.

(111) 062423 (151) 09 Janvier 2002

(210) 020061

(732) PEPSICO, INC.

Une Société de l'Etat de Caroline Du Nord.
700 Anderson Hill Road, Purchase,
New York 10577,
ETATS-UNIS D'AMERIQUE.

(740) A. Boukrami



(511) 32.

Boissons non alcooliques, sirops, concentrés et autres ingrédients utilisés dans la préparation de ces boissons.

(111) 062424 (151) 09 Janvier 2002

(210) 020068

(732) PHARMACIA ENTERPRISES S.A.
6 Circuit de la Foire Internationale.
L-1347 Luxembourg,
GRAND DUCHE DU LUXEMBOURG,

(740) M. Zizine

ARACYTINE

(511) 5.

Préparations antitumeurs.

(111) 062425 (151) 12 Janvier 2002

(210) 020072

(732) Monsieur AMAROUCHE Djâafar
Cité 404 Logt N° 280 Ain El Beida.
Oran, ALGERIE



(511) 25.
Vêtements.

(111) 062426 (151) 14 Janvier 2002

(210) 020076

(732) Monsieur KADRI Abdelhalim
Zone Industrielle Ben Boulaïd, B.P 128, 09000,
Blida, ALGERIE

**A chacun son métier,
Le notre est de vous éclairer**

(511) 6, 9, 11,20, 40.

Métaux communs et leurs alliages; matériaux de construction métalliques ; constructions transportables métalliques ; matériaux métalliques pour voies ferrées ; câbles et fils métalliques non électriques ; serrurerie et quincaillerie métalliques ; tuyaux métalliques, non compris dans d'autres classes. Appareils et instruments scientifiques, nautiques, géodésiques, électriques, photographiques, cinématographiques, optiques, de pesage, de mesurage, de signalisation, de contrôle (inspection), de secours (sauvetage) et d'enseignement ; appareils pour l'enregistrement magnétiques, la transmission, la reproduction du son ou des images, supports d'enregistrement magnétiques, disques acoustiques; distributeurs automatiques et : mécanismes pour appareils a pré paiement ; caisses enregistreuses, machines a calculer, équipement pour le traitement de l'information et les ordinateurs; extincteurs. Appareils d'éclairage, de chauffage, de production de vapeur, de cuisson, de réfrigération, de séchage, de ventilation, de distribution d'eau et installations sanitaires. Meubles, glaces (miroirs), cadres, produits non compris dans d'autres classes en bois, en liège, roseau, jonc, osier, corne, os, ivoire, baleine, écaille, ambre, nacre, écume de mer, succédanés de toutes ces matières ou en matières plastiques. Traitement de matériaux.

(111) 062427 (151) 15 Janvier 2002

(210) 020084

(732) KUWAIT CATERING COMPANY (K.S.C.C.).
Farwaniya Area,
Dajij Street, Block no, (1), Building no. (48)
KOWEIT

(740) Abu-Ghazaleh Intellectual Property

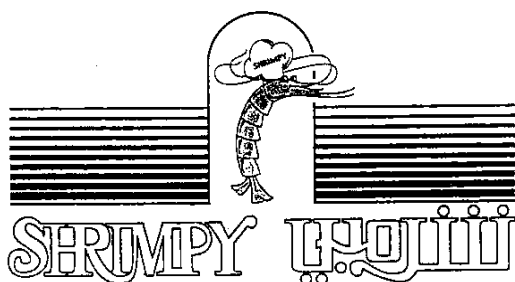

(511) 29, 30.

Fruits de mer, hamburgers, pommes chips, poulet et sandwiches.

(111) 062428

(151) 15 Janvier 2002

(210) 020085

(732) JAPAN TOBACCO INC.
2-2-1 Toranomom, Minato-Ku, Tokyo
JAPON

(740) Abu-Ghazaleh Intellectual Property



(511) 34.

Tabacs bruts ou manufacturés, notamment des cigarettes.

(111) 062429

(151) 15 Janvier 2002

(210) 020087

(732) JAPAN TOBACCO INC.
2-2-1 Toranomom, Minato-Ku, Tokyo
JAPON

(740) Abu-Ghazaleh Intellectual Property



(511) 34.

Tabacs de toutes sortes, cigarettes, cigares, tabac à fumer, tabac en tablettes, tabac à mâcher produits du tabac, produits pour fumeurs, tabac à priser, papier à cigarettes, étuis et boîtes à cigarettes, fume-cigarettes.

(111) 062430 (151) 16 Janvier 2002

(210) 020094

(732) LABORATOIRE INNOTECH
INTERNATIONAL.
SPA, 7-9, Avenue François Vincent Raspail,
94110, Arcueil,
FRANCE

(740) M. Sator

EFFERDOL

(511) 5.
Produits pharmaceutiques à savoir antalgiques.

(300) FR, le 14/11/2001, N° 01 3 131 294.

(111) 062431 (151) 30 Janvier 2002

(210) 020181

(732) NISSAN JIDOSHA KABUSHIKI KAISHA.
(Nissan Motor ., Ltd)
No, 2 Takaracho, Kanagawa-Ku, Yokohama-
Shi, Kanagawa-Ken, JAPON

(740) Abu-Ghazaleh Intellectual Property

X-TRAIL

(511) 12.
Automobiles, notamment les wagons, camions
camionnettes, chariots élévateurs, tracteurs de
remorque (tracteurs) et autres véhicules utilitaires et
pièces de construction inclus dans la classe 12, à
l'exception des pneus et des chambres à air.

(111) 062432 (151) 30 Janvier 2002

(210) 020187

(732) MITSUBISHI JIDOSHA KOGYO K.K..
33-8, Shiba 5-chome, Minato-Ku, Tokyo,
JAPON

(740) Abu-Ghazaleh Intellectual Property

PAJERO

(511) 12.
Véhicules, appareils de locomotion par terre, air
ou eau, véhicules à moteurs, pièces, accessoires et
parties composantes pour ces produits.

(111) 062433 (151) 03 Février 2002

(210) 020199

(732) PFIZER PRODUCTS INC.

Une Société Organisée et existante sous les
lois de l'Etat du Connecticut,
Eastern Point Road Groton, Connecticut
06340, ETATS-UNIS D'AMERIQUE.

(740) A. Boukrami

ADAWNA

(511) 5.
Préparations et substances pharmaceutiques et
vétérinaires ; toutes comprises dans la classe 5.

(300) RU, le 08/08/2001, N° 2277367.

(111) 062434 (151) 03 Février 2002

(210) 020200

(732) PFIZER PRODUCTS INC.
Une Société Organisée et existante sous les
lois de l'Etat du Connecticut,
Eastern Point Road Groton, Connecticut
06340, ETATS-UNIS D'AMERIQUE.

(740) A. Boukrami

BALENCIA

(511) 5.
Préparations et substances pharmaceutiques et
vétérinaires ; toutes comprises dans la classe 5.

(300) RU, le 08 /08/2001, N° 2277371.

(111) 062435 (151) 03 Février 2002

(210) 020201

(732) PFIZER PRODUCTS INC.
Une Société organisée et existante sous les
lois de l'Etat du Connecticut,
Eastern Point Road Groton, Connecticut
06340, ETATS-UNIS D'AMERIQUE.

(740) A. Boukrami

BRAMANT

(511) 5.
Préparations et substances pharmaceutiques et
vétérinaires ; toutes comprises dans la classe 5.

(300) RU, le 31/08/2001, N° 2279335.

(111) 062436 (151) 03 Février 2002

(210) 020202

(732) PFIZER PRODUCTS INC.
Une Société organisée et existante sous les lois de l'Etat du Connecticut,
Eastern Point Road Groton, Connecticut
06340, ETATS-UNIS D'AMERIQUE.

(740) A. Boukrami

ELLEQUA

(511) 5.
Préparations et substances pharmaceutiques et vétérinaires ; toutes comprises dans la classe 5.

(300) RU, le 08/08/2001, 2277372.

(111) 062437 (151) 03 Février 2002

(210) 020203

(732) PFIZER PRODUCTS INC.
Une Société organisée et existante sous les lois de l'Etat du Connecticut,
Eastern Point Road Groton, Connecticut
06340, ETATS-UNIS D'AMERIQUE.

(740) A. Boukrami

ELLIANT

(511) 5.
Préparations et substances pharmaceutiques et vétérinaires ; toutes comprises dans la classe 5.

(300) RU, le 08/08/2001, N° 2277368.

(111) 062438 (151) 03 Février 2002

(210) 020204

(732) PFIZER PRODUCTS INC.
Une Société organisée et existante sous les lois de l'Etat du Connecticut,
Eastern Point Road Groton, Connecticut
06340, ETATS-UNIS D'AMERIQUE.

(740) A. Boukrami

ETULSI

(511) 5.
Préparations et substances pharmaceutiques et vétérinaires ; toutes comprises dans la classe 05.

(300) RU, le 31/08/2001, N° 2279343.

(111) 062439 (151) 03 Février 2002

(210) 020205

(732) PFIZER PRODUCTS INC.
Une Société organisée et existante sous les lois de l'Etat du Connecticut,
Eastern Point Road Groton, Connecticut
06340, ETATS-UNIS D'AMERIQUE.

(740) A. Boukrami

INLYTA

(511) 5.
Préparations et substances pharmaceutiques et vétérinaires ; toutes comprises dans la classe 05.

(300) RU, le 31/08/2001, N° 2279338.

(111) 062440 (151) 03 Février 2002

(210) 020206

(732) PFIZER PRODUCTS INC.
Une Société organisée et existante sous les lois de l'Etat du Connecticut,
Eastern Point Road Groton, Connecticut
06340, ETATS-UNIS D'AMERIQUE.

(740) A. Boukrami

EVARISE

(511) 5.
Préparations et substances pharmaceutiques et vétérinaires ; toutes comprises dans la classe 5.

(300) RU, le 08/08/2001, N° 2277425.

(111) 062441 (151) 03 Février 2002

(210) 020207

(732) PFIZER PRODUCTS INC.
Une Société organisée et existante sous les lois de l'Etat du Connecticut,
Eastern Point Road Groton, Connecticut
06340, ETATS-UNIS D'AMERIQUE.

(740) A. Boukrami

SAYANA

(511) 5.
Préparations et substances pharmaceutiques et vétérinaires ; toutes comprises dans la classe 05.

(300) RU, le 31/08/2001, N° 2279344.

(111) 062442 (151) 03 Février 2002

(210) 020214

(732) PFIZER PRODUCTS INC.
Une Société organisée sous les lois de l'Etat du Connecticut, Eastern Point Road Groton, Connecticut 06340, ETATS-UNIS D'AMERIQUE.

(740) A. Boukrami

BRITRESS

(511) 5.
Préparations et substances pharmaceutiques et vétérinaires ; toutes comprises dans la classe 05.

(300) RU, le 31/08/2001, N° 2279336

(111) 062443 (151) 04 Février 2002

(210) 020222

(732) G.H. MUMM & Cie Société Vinicole de Champagne, Successeur Société Anonyme. 29, Rue du Champ de Mars, 51100 Reims, France

(740) A. Hocine

G. H. MUMM & C^{ie}

(511) 32, 33
Vins de champagne, vins mousseux, vins, boissons fermentées, boissons gazeuses, boissons, eaux-de-vie, liqueurs et spiritueux.

(111) 062444 (151) 04 Février 2002

(210) 020229

(732) SARL EXA EDITION ET DIFFUSION
1, Rue Bachir Attar 1^{er} Mai, Alger, ALGERIE



(511) 16, 35, 41.
Edition, Diffusion, Publicité, Audiovisuel.

(111) 062445 (151) 10 Février 2002

(210) 020293

(732) PFIZER IRELAND PHARMACEUTICALS.
Une Société Organisée sous les lois de l'Irlande
Pottery Road Dun Laoghaire Co, Dublin, IRLANDE

(740) A. Boukrami

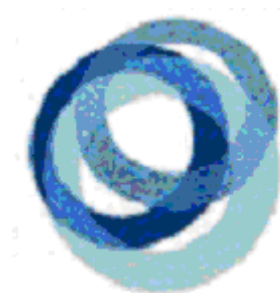

(511) 5.
Produits pharmaceutiques, vétérinaires et hygiéniques, substances diététiques à usage médical, aliments pour bébés ; emplâtres, matériel pour pansements ; matières pour plomber les dents et pour empreintes dentaires ; désinfectants produits pour la destruction des animaux nuisibles ; fongicides, herbicides.

(111) 062446 (151) 13 Février 2002

(210) 020344

(732) ETABLISSEMENT EL-HIKMA
Centre de Bahli, Commune de Soumaa Blida, ALGERIE

EL-HIKMA

(511) 5.
Un mélange de fruits secs mélangés avec du miel.

(111) 062447 (151) 13 Février 2002

(210) 020345

(732) TEXAS DE FRANCE (S.A.S.)
220, Rue Gustave Eiffel, Zone Industrielle Les Milles 13854 Aix-En-Provence Cedex 03, FRANCE

(740) A. Bouras

MAESTRO

(511) 9.
Récepteur satellite, de démodulateur, terminal numérique, positionneur d'antenne, source micro onde (émetteur et récepteur), convertisseur de fréquence, antenne satellite, appareils de réception ou d'émission satellite ou terrestre. Transmetteur d'images, de sons de signaux numériques.

(111) 062448 (151) 16 Février 2002

(210) 020346

(732) NATIONAL-OIL WELL, L.P.
Société en commandite organisée et existant,
selon les lois de l'Etat de Delaware (U.S.A.),
10000 Richmond Avenue,
Suite 400, Houston 77042-4200, Texas,
ETATS-UNIS D'AMERIQUE

(740) A. Hocine

NOI

(511) 7.
Machines, Outils et remplacement de parties de
ceux pour usage dans les structures fabriquées et dans la
production d'huile et gaz de puits et pour le forage de
puits d'huile et gaz.

(111) 062449 (151) 16 Février 2002

(210) 020347

(732) NATIONAL-OIL WELL, L.P.
Société en commandite organisée et existant
selon les lois de l'Etat de Delaware (U.S.A.),
10000 Richmond Avenue,
Suite 400, Houston 77042-4200, Texas,
ETATS-UNIS D'AMERIQUE

(740) A. Hocine



(511) 7.
Machines, Outils et remplacement de parties de
ceux pour usage dans les structures fabriquées et dans la
production d'huile et gaz de puits et pour le forage de
puits d'huile et gaz.

(111) 062450 (151) 16 Février 2002

(210) 020348

(732) NATIONAL-OIL WELL, L.P.
Société en commandite organisée et existant
selon les lois de l'Etat de Delaware (U.S.A.),
10000 Richmond Avenue,
Suite 400, Houston 77042-4200, Texas,
ETATS-UNIS D'AMERIQUE

(740) A. Hocine



(511) 7.

Machines, Outils et remplacement de parties de
ceux pour usage dans les structures fabriquées et dans la
production d'huile et gaz de puits et pour le forage de
puits d'huile et gaz.

(111) 062451

(151) 16 Février 2002

(210) 020349

(732) VESTEL ELEKTRONIK SANAYI VE
TICARET A.S.
Société Turque,
Organize Sanayi Bolgesi, Manisa 45030,
TURQUIE

(740) A. Hocine

VESTEL

(511) 9, 11.

Appareils électriques et électroniques, appareils
et instruments pour la télévision et la radio, supports de
données, électrophones, lecteurs de disques compacts,
magnétophones, lecteurs de cassettes, lecteurs de
cassettes vidéo, magnétoscopes, appareils et instruments
d'enregistrement et de reproduction du son et vidéo,
cartes, cassettes, disques, films et programmes, tous
pour ou supportant des enregistrements sonores ou
vidéo-cassettes et cartouches destinées à être utilisées
avec des produits; appareils et instruments de
télécommunications; ordinateurs, programmes
informatiques, appareil et instruments de traitement de
données, pièces et accessoires pour tous les produits
susmentionnés. Fours, fours à micro-ondes, appareils
ménagers pour cuire ou réchauffer des aliments et des
boissons.

(111) 062452

(151) 16 Février 2002

(210) 020350

(732) LABO NEDJMA.
Lot 4, N° 11, Douéra, Alger, ALGERIE

(740) M. Zizine

WOMAN SUCCESS

(511) 3.

Préparations pour blanchir et autres substances
pour lessiver, préparations pour nettoyer, polir,
dégraisser et abraser, savons, parfumerie, huiles
essentielles, cosmétiques, lotions pour les cheveux,
dentifrices.

(111) 062453

(151) 16 Février 2002

(210) 020351

(732) DEGUSSA-HUELS AG.
Weissfrauenstrasse 9- 6000 Francfort
(Main) 1,
ALLEMAGNE

(740) M. Zizine

ULTRASIL

(511) 1.
Charges pour caoutchoucs naturels et artificiels
et pour matières plastiques.

(111) 062454 (151) 16 Février 2002

(210) 020352

(732) COGNIS DEUTSCHLAND GmbH
D-40551 Düsseldorf,
ALLEMAGNE

(740) M. Zizine

دا هيلوب DEHYLUB

(511) 4.
Huiles et graisses industrielles (autres que les
huiles et les graisses comestibles et les huiles
essentielles) lubrifiants, compositions à lier la poussière
; compositions combustibles (y compris les essences
pour moteurs) et matières éclairantes, chandelles,
bougies, veilleuses et mèches.

(111) 062455 (151) 16 Février 2002

(210) 020353

(732) COGNIS DEUTSCHLAND GmbH
D-40551 Düsseldorf,
ALLEMAGNE

(740) M. Zizine

دا هيقات DEHYQUART

(511) 1.
Produits chimiques destinés à l'industrie, la
science, la photographie, l'agriculture, l'horticulture, la
sylviculture résines artificielles et synthétiques, matières
plastiques à l'état brut (sous forme de poudres, de
liquides ou de pâtes) engrais pour les terres (naturels et
artificiels), compositions extinctrices, trempes et
préparations chimiques pour la soudure ; produits
chimiques destinés à conserver les aliments, matières
tannantes, substances adhésives destinées à l'industrie ;
à l'exclusion des préparations de bore et/ou des
préparations contenant du bore.

(111) 062456 (151) 16 Février 2002

(210) 020354

(732) COGNIS DEUTSCHLAND GmbH
D-40551 Düsseldorf,
ALLEMAGNE

(740) M. Zizine

دا هييار DEHYPAR

(511) 1.
Produits chimiques destinés à l'industrie, la
science, la photographie, l'agriculture, l'horticulture, la
sylviculture résines artificielles et synthétiques, matières
plastiques à l'état brut (sous forme de poudres, de
liquides ou de pâtes) engrais pour les terres (naturels et
artificiels) , compositions extinctrices, trempes et
préparations chimiques pour la soudure ; produits
chimiques destinés à conserver les aliments, matières
tannantes, substances adhésives destinées à l'industrie ;
à l'exclusion des préparations de bore et/ou des
préparations contenant du bore.

(111) 062457 (151) 16 Février 2002

(210) 020355

(732) COGNIS DEUTSCHLAND GmbH
D-40551 Düsseldorf,
ALLEMAGNE

(740) M. Zizine

دا هيدروفان DEHYDROPHEN

(511) 1.
Produits chimiques destinés à l'industrie, la
science, la photographie, l'agriculture, l'horticulture, la
sylviculture résines artificielles et synthétiques, matières
plastiques à l'état brut (sous forme de poudres, de
liquides ou de pâtes) engrais pour les terres (naturels et
artificiels), compositions extinctrices, trempes et
préparations chimiques pour la soudure ; produits
chimiques destinés à conserver les aliments, matières
tannantes, substances adhésives destinées à l'industrie ;
à l'exclusion des préparations de bore et/ou des
préparations contenant du bore.

(111) 062458 (151) 16 Février 2002

(210) 020356

(732) COGNIS DEUTSCHLAND GmbH
D-40551 Düsseldorf,
ALLEMAGNE

(740) M. Zizine

دا هيدات
DEHYDAT

(511) 1.

Produits chimiques destinés à l'industrie, la science, la photographie, l'agriculture, l'horticulture, la sylviculture résines artificielles et synthétiques, matières plastiques à l'état brut (sous forme de poudres, de liquides ou de pâtes) engrais pour les terres (naturels et artificiels), compositions extinctrices, trempes et préparations chimiques pour la soudure ; produits chimiques destinés à conserver les aliments, matières tannantes, substances adhésives destinées à l'industrie ; à l'exclusion des préparations de bore et/ou des préparations contenant du bore.

(111) 062459

(151) 17 Février 2002

(210) 020360

(732) Sarl OLYMPIC ICE

14, Rue des Frères Mokhtar, Birkhadem,
Alger, ALGERIE

MAXI TOP

(511) 29, 30.

Produits laitiers et dérivés. Glaces.

(111) 062460

(151) 17 Février 2002

(210) 020361

(732) Sarl EL MOUTAHIDA.

18, Rue Mohamed Bousoualim, Birkhadem,
Alger, ALGERIE



شَدَاد Chadad

(511) 30.

Epices.

(111) 062461

(151) 17 Février 2002

(210) 020362

(732) HILTON INTERNATIONAL CO,

Maple Court,
Central Park, Reeds Crescent, Watford, Herts,
WD 24 4QQ, ANGLETERRE

(740) A. Boukrami

HILTON

(511) 43

Services des logements, hôtel, motel, bar, café, restaurant, de préparation de banquets et de restauration ; gestion d'hôtel, services de réservation de chambres d'hôtel ; mettre à disposition des lieux pour l'organisation des réceptions, conférences, congrès, expositions, séminaires et réunions.

(111) 062462

(151) 17 Février 2002

(210) 020363

(732) MONTBLANC -SIMPLO GmbH

Hellgrundweg 100, Hambourg
ALLEMAGNE

(740) A. Boukrami



(511) 16.

Instruments et articles pour écrire.

(111) 062463

(151) 18 Février 2002

(210) 020364

(732) Monsieur BENGUETTAF Ahmed,

Cité des Frères Kelouaz, Rue 12 N° 25,
Chérarba les Eucalyptus, Alger, ALGERIE

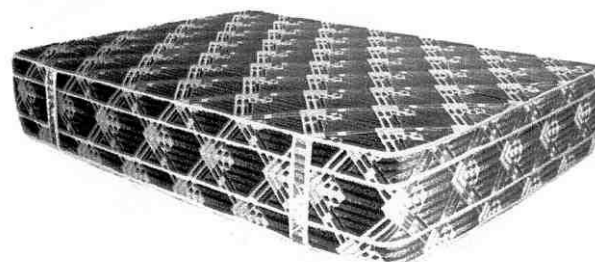

Matelas PERLE

(511) 20

Matelas.

(111) 062464 (151) 18 Février 2002

(210) 020365

(732) Monsieur BENGUETTAF Ahmed,
Cité des Frères Kelouaz, Rue 12 N° 25,
Chérarba les Eucalyptus, Alger, ALGERIE



Matelas FLORIDA

(511) 20
Matelas.

(111) 062465 (151) 18 Février 2002

(210) 020368

(732) BIOPHARM SPA
12, Rue Ali Boumendjel, Alger, ALGERIE

BIOCLAZIDE

(511) 5, 35.
Produits pharmaceutiques ainsi que la commercialisation de ces produits.

(111) 062466 (151) 19 Février 2002

(210) 020375

(732) Sarl EL FADJR
Zone d'Activité de Ain Ben Beida,
Guelma, ALGERIE

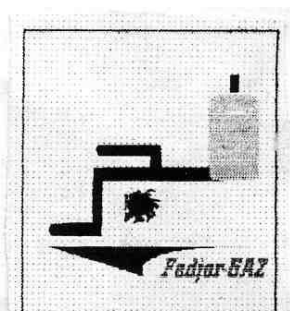

(511) 4.
Enfûtage de gaz butane.

(111) 062467 (151) 18 Février 2002

(210) 020366

(732) Monsieur BENGUETTAF Ahmed,
Cité des Frères Kelouaz, Rue 12 N° 25,
Chérarba les Eucalyptus, Alger, ALGERIE



Matelas SOFIA

(511) 20.
Matelas.

(111) 062468 (151) 18 Février 2002

(210) 020367

(732) Monsieur OULAHABIB Saïd
10, Rue Selloul Abdeslem, Oran, ALGERIE



(511) 25
Sous vêtements, vêtements.

(111) 062469 (151) 18 Février 2002

(210) 020369

(732) BIOPHARM SPA
12, Rue Ali Boumendjel,
Alger, ALGERIE

BIODEX

(511) 5, 35.

Produits pharmaceutiques ainsi que la commercialisation de ces produits.

(111) 062470 (151) 18 Février 2002

(210) 020370

(732) BIOPHARM SPA
12, Rue Ali Boumendjel, Alger, ALGERIE

BIOFENAC

(511) 5, 35.

Produits pharmaceutiques ainsi que la commercialisation de ces produits.

(111) 062471 (151) 18 Février 2002

(210) 020371

(732) BIOPHARM SPA
12, Rue Ali Boumendjel, Alger, ALGERIE

BIODAZOLE

(511) 5, 35.

Produits pharmaceutiques ainsi que la commercialisation de ces produits.

(111) 062472 (151) 18 Février 2002

(210) 020372

(732) BIOPHARM SPA
12, Rue Ali Boumendjel, Alger, ALGERIE

RHUMAREX

(511) 5, 35.

Produits pharmaceutiques ainsi que la commercialisation de ces produits.

(111) 062473 (151) 19 Février 2002

(210) 020373

(732) Sarl LIKO
Cité Aissat Idir, Villa n° 2,
Dar El Beida, Alger, ALGÉRIE



(511) 29.
Lait et ses dérivés.

(111) 062474 (151) 18 Février 2002

(210) 020374

(732) Monsieur BOUCHAOUR Abdelkrim
Route de Zone Industrielle Terrain Guellil,
Tlemcen, ALGERIE

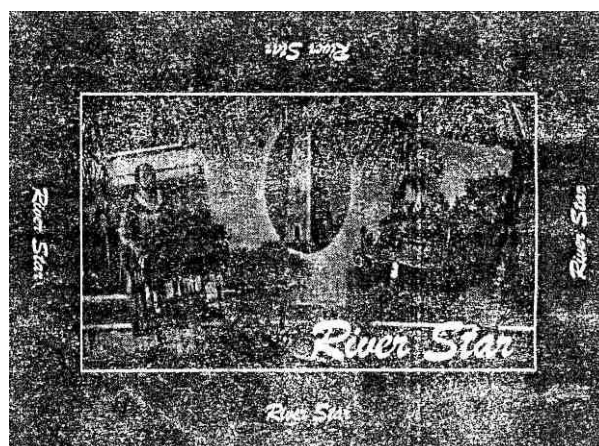

(511) 25.
Chaussures.

(111) 062475 (151) 20 Février 2002

(210) 020377

(732) AMERICAN STANDARD INC.

One Centennial Avenue ,
P.O Box 6820, Piscataway,
New Jersey 08855,
ETATS-UNIS D'AMERIQUE.

(740) A. Boukrami

WABCO WESTINGHOUSE

(511) 4, 6, 7, 8, 9,1, 12, 16, 17, 37, 39, 40, 42.

Huiles et graisses industrielles (autres que les huiles et graisses comestibles et les huiles essentielles); lubrifiants. Tuyaux, pièces coulées comprises dans la classe 6, dispositifs pneumatiques et électropneumatiques (en métal) pour ouvrir les portes, soupapes en métal comprises dans la classe 6, serrures comprises dans la classe 6, réservoirs et cylindres, tous pour fluides et compris dans la classe 6. Appareils et mécanismes pneumatiques et hydrauliques compris dans la classe 7; machines, appareils et systèmes de commande complète et d'interception (pneumatiques et hydrauliques) compris dans la classe 7 pour la manutention. le soulèvement, l'abattage et façonnage, le forage et le déplacement de terre, de neige, de minerais, de métaux et similaires, et pour utilisation dans l'industrie du bâtiment, la construction du génie civil et le débroussaillage de terrains, commandes par chaînes silencieuses, échangeurs thermiques (parties de machines); moteurs (autres que pour véhicules terrestres), compresseurs (machines); pistons et tiges de pistons, robinets; soupapes, mandrins et cylindres, graisseurs, godets graisseurs, filtres à air, régulateurs de vitesse, dispositifs du genre de trémies comprenant une soupape à air pour le déchargement automatique d'une quantité de sable prédéterminée, mécanismes électriques, pneumatiques et hydrauliques pour opérer les commandes de bateaux, parties et appareillages compris dans la classe 7 de tous les produits précités, y compris les soufflets. Outils à main pour l'installation et la réparation d'appareils pneumatiques et hydrauliques. Dispositifs électriques et électroniques pour appareils ou installations fixes et mobiles, en particulier pour les chemins de fer, commandes automotrices et industrielles comprises dans la classe 9. Appareils et instruments de signalisation et de contrôle (inspection); instruments d'essai, dispositifs électriques et électromécaniques pour ouvrir les portes, électro-aimants et bobines d'électro-aimants, commandes électroniques, dispositifs d'aiguillage, appareillage optique pour installations de chemin de fer et véhicules ferroviaires, appareils, dispositifs et appareillages de mesure non compris dans d'autres classes pour installations de chemins de fer, appareils de signalisation pour réglementer la circulation, systèmes centraux d'aiguilles et de signalisation pour véhicules ferroviaires, mécanismes de commande de dispositifs de signalisation et d'aiguillage, instruments de contrôle pour installation et véhicules ferroviaires compris dans la classe 9; soupapes de contrôle de direction, aimants et soupapes régulatrices de toutes sortes ainsi que leurs

parties, compris dans la classe 9; appareils de commande électriques; dispositifs de voies pour freiner automatiquement les trains, dispositifs de signalisation électro-magnétiques et dispositifs de verrouillage d'aiguilles et dispositifs de commande électrique d'aiguilles pour voies de chemins de fer; cession de force-motrices à haute tension pour précipitateurs électrostatiques, cession de force-motrice pour wagons de chemins de fer et wagons de chemins de fer souterrains, chargeurs de batteries pour wagons de chemins de fer souterrains, semi-conducteurs de force-motrice. Echangeurs thermiques (autres que parties de machines), installations d'éclairage, de ventilation, de chauffage, et de conditionnement d'air pour wagons de chemins de fer et wagons de chemins de fer souterrains. Freins et systèmes de freinage pour véhicules, et leurs parties comprises dans la classe 12, essuie-glaces et systèmes de lavage de pare-brises pour véhicules ferroviaires et voitures automobiles, ainsi que leurs parties, systèmes pneumatiques de fermeture de portes pour véhicules ferroviaires et voitures automobiles, ainsi que leurs parties, dispositifs de suspension pour véhicules et leurs parties comprises dans la classe 12; dispositifs anti-dérapant et anti-glisement pour véhicules ferroviaires et voitures automobiles, et leur parties, dispositifs pour éparpiller le sable et leurs parties, emmanchages de tuyaux pour véhicules ferroviaires et voitures automobiles, et leurs parties, générateurs d'air comprimé et générateurs à vide pour véhicules ferroviaires et voitures automobiles, et leurs parties, dispositifs de commande électropneumatiques, électroniques, pneumatiques et hydrauliques de moteurs et d'engrenage, tuyaux de freins pour véhicules ferroviaires et voitures automobiles et leurs parties, systèmes de commande complète et interception (pneumatiques, hydrauliques, électriques) pour navires et pour appareils de changement de marche pour bateaux, moteurs et leurs parties pour véhicules terrestres; engrenages pour véhicules terrestres; dispositifs d'attelage pour chemins de fer, dispositifs d'attelage des wagons, amortisseurs pour véhicules, dispositifs d'attelage automatiques et leurs parties pour wagons de chemins de fer et wagons de chemins de fer souterrains. Imprimés tuyaux de raccord en plastiques pour appareillages à fluide, parties de tuyaux et valves en caoutchouc, membranes, tuyaux en plastique, matières servant à étouper, emmanchages, tuyaux de freins (pas en métal); articles en caoutchouc naturel et synthétique compris dans la classe 17; armateurs (pas en métal) pour conduites d'air, d'eau et de gaz, tuyaux (à l'exception des tuyaux pour chaudières et des parties de machines) et leurs accessoires, pas en métal, soufflets (pas en métal), sabots et freins pour véhicules ferroviaires (pas en métal). Réparation, ajustage et entretien d'appareillages et installation à fluide, électriques et mécaniques. Emmagasiner de parties de rechange et d'appareils industriels pour distribution locale. Traitement de surfaces, traitements thermiques. Conseils techniques et travaux d'ingénieur.

(111) 062476 (151) 20 Février 2002

(210) 020378

(732) AMERICAN STANDARD INC.

One Centennial Avenue ,
P.O Box 6820, Piscataway,
New Jersey 08855,
ETATS-UNIS D'AMERIQUE.

(740) A. Boukrami

WABCO WESTINGHOUSE

(511) 4, 6, 7, 8, 9, 11, 12, 16, 17, 37, 39, 40, 42.

Huiles et graisses industrielles (à l'exception des huiles et graisses comestibles et des huiles essentielles), lubrifiants, tuyauteries (à l'exclusion des tubes de chaudières ou éléments de machines et raccords de tuyauteries, tous en métal). Pièces de fonderie, comprises dans la classe ci-dessus. Dispositifs pneumatiques et électro-pneumatiques pour l'ouverture des portes (en métal). Valves métalliques, verrous, réservoirs et cylindres, pour tous fluides, tous compris dans la classe ci-dessus. Appareils et mécanismes pneumatiques et hydrauliques, tous compris dans la classe. Machines, appareils et systèmes complets de commande et de pilotage (tant pneumatiques qu'hydrauliques) pour toutes manutentions, tous levages exploitation forestières, forages, terrassements, déblayage de neige, transports et manutentions de minéraux de métaux et matériaux analogues, et pour le défrichage des terres. Transmissions silencieuses par chaînes. Echangeurs thermiques faisant partie de machines pour le refroidissement de l'huile, et autres échangeurs de chaleur ne comportant que des composants standard. Moteurs à fluides et groupes moteurs (à l'exclusion de ceux conçus pour la propulsion de véhicules routiers) pour actionner des compresseurs ainsi que tous autres mécanismes prévus aux classes 6, 7, 8, 9, 11 et 12. Compresseurs pour chemins de fer et véhicules routiers et pour applications industrielles, à l'exclusion des grands compresseurs à écoulement axial. Pistons et axes de pistons. Robinets. Valves et soupapes pour la production, la régulation et la commande d'équipements pneumatiques et hydrauliques pour les chemins de fer et les véhicules routiers, les équipements de marine et des machines d'exploitation pour diverses industries. Mandrins et vérins. Dispositifs de graissage. Graisseurs. Filtres à air. Commandes de vitesse pour chemins de fer et véhicules routiers et équipements de marine, à l'exclusion des régulateurs de vitesse utilisés, pour la commande de centrales électriques, d'alternateurs à roue hydraulique et de turbines à vapeur. Dispositifs du genre trémie comportant une valve actionnée pneumatiquement pour décharger automatiquement des quantités déterminées de sable. Mécanismes électriques, pneumatiques et hydrauliques pour actionner les commandes de véhicules marins. Pièces et accessoires compris dans la classe ci-dessus pour tous les produits précités (ce qui

couvre également les soufflets). Outils à main pour l'ajustage et la réparation d'équipements pneumatiques et hydrauliques. Dispositifs électriques et électroniques pour équipements ou installations fixes et mobiles, surtout pour la commande de chemins de fer, d'automobiles et de matériel industriels, compris dans la classe ci-dessus. Appareils et instruments de signalisation et de contrôle (surveillance) à l'exclusion de tels appareils et instruments conçus pour les ascenseurs et monte-charges. Instruments d'essais, à l'exclusion des instruments analogiques utilisés dans l'industrie électrique. Dispositifs d'ouverture de portes, tant électriques qu'électromagnétiques, à l'exclusion de ceux destinés aux ascenseurs et monte-charges. Electro-aimants et bobines électromagnétiques à l'exclusion des bobines actionnant des contacteurs et les électroaimants à supraconductivité. Commandes électroniques pour chemins de fer et véhicules routiers, pour l'automation industrielle et les installations motrices à fluide. Installations de commutation. Equipements optiques pour installations ferroviaires et véhicules sur rails. Appareils, dispositifs et équipements de mesure pour installations ferroviaires, véhicules ferroviaires et automobiles, non compris dans les autres classes. Appareils de signalisation pour le contrôle du trafic, à l'exclusion des combineurs d'ordinateurs utilisés pour le trafic routier. Systèmes centraux de commutation et de signalisation pour véhicules sur rails. Mécanismes de signalisation et d'actionnement d'aiguillages. Instruments de commande pour installations ferroviaires. Véhicules sur rails compris dans la classe ci-dessus. Valves de commande directionnelles, valves à solénoïde et régulatrices de tous types, ainsi que leurs composants, compris dans la classe ci-dessus. Appareillage de commande électrique pour véhicules ferroviaires et routiers, et pour l'automation industrielle. Dispositifs de voie pour le freinage automatique des trains. Dispositifs électromagnétiques de signalisation et de blocage d'aiguilles, ainsi que combineurs pour circuits de commutation électrique pour voies de chemins de fer. Alimentation sous haute tension pour précipitateurs électrostatiques. Alimentation en courant pour chemins de fer et wagons de chemins de fer. Chargeurs de batterie pour chemins de fer et wagons de chemins de fer. Semi-conducteurs de puissance. Echangeurs thermiques (ne faisant pas partie de machines). Installations d'éclairage pour wagons de chemins de fer et de métropolitain. Installation de ventilation pour wagons de chemins de fer et de métropolitain. Installations de chauffage pour wagons de chemins de fer et de métropolitain. Installations de conditionnement d'air pour wagons de chemins de fer et de métropolitain. Freins et tous systèmes de freinage, pour tous véhicules et leurs composants. Essuie-glaces et systèmes de lave glaces pour véhicules ferroviaires et automobiles, et leurs composants. Systèmes pneumatiques de fermeture des portes pour véhicules ferroviaires et automobiles et leurs composants. Dispositifs de suspension et leurs composants pour véhicules. Dispositifs anti-dérapants, et anti-blocage pour véhicules ferroviaires et automobiles et leurs composants. Dispositifs de sablage

(anti-dérapants) et leurs composants. Raccords pour tuyaux souples pour véhicules ferroviaires et automobiles et leurs composants. Générateurs d'air comprimé et de dépression pour véhicules ferroviaires et automobiles et leurs composants. Commandes électropneumatiques, électroniques, pneumatiques et hydrauliques pour moteurs et transmissions de véhicules ferroviaires et automobiles, et leurs composants. Tuyauteries souples de freins pour véhicules ferroviaires et automobiles, et leurs composants. Systèmes complets de commande et de pilotage (pneumatiques, hydrauliques, électriques) pour navires et pour engrenages, inverseurs de marche de bateaux. Moteurs et composants de moteurs pour véhicules terrestres. Transmissions pour véhicules terrestres. Attelages pour trains, attelages pour wagons. Amortisseurs pour véhicules. Brochures, imprimés. Tuyaux de liaison en matière plastique pour équipements à fluide. Eléments tubulaires et de valves en caoutchouc. Membranes, à l'exclusion des membranes à osmose inversée. Tuyaux en matière plastique. Dispositifs d'étanchéité. Dispositifs de jointoiment. Tuyauterie souple pour freins (sauf métalliques). Articles en caoutchouc naturel et synthétique. Armatures (non métalliques) pour conduites destinées à l'air, à l'eau et aux gaz. Tuyaux (à l'exclusion des tubes de chaudières ou des éléments de machines) raccords de tuyauterie, non métalliques. Soufflets (non métalliques). Services de réparation, montage et entretien pour équipements et installation à fluide, électriques et mécaniques, dans le domaine des véhicules ferroviaires et routiers, de l'équipement de marine de l'automatisation industrielle et de systèmes à puissance hydraulique. Emmagasiner de pièces de rechange et d'équipement industriel pour la distribution locale. Traitements superficiels et thermiques à l'exclusion du chauffage par induction et diélectrique, et du traitement thermique des métaux. Conseils et études techniques pour tous équipements ferroviaires et routiers, équipement de marine, d'automatisation industrielle et à puissance hydraulique.

(111) 062477 (151) 20 Février 2002

(210) 020380

(732) UNIVERSAL PHARM.
16, Rue Frih Mohamed (Ex : Rue Bruix)
Oran, ALGERIE

SPASMOVERSAL

(511) 5, 35.
Produits pharmaceutiques et gestion des affaires commerciales.

(111) 062478 (151) 20 Février 2002

(210) 020381

(732) UNIVERSAL PHARM.
16, Rue Frih Mohamed (Ex : Rue Bruix)
Oran, ALGERIE

SEDOVERSAL

(511) 5, 35.
Produits pharmaceutiques et gestion des affaires commerciales.

(111) 062479 (151) 20 Février 2002

(210) 020382

(732) UNIVERSAL PHARM.
16, Rue Frih Mohamed (Ex : Rue Bruix)
Oran, ALGERIE

VERSALRHUME

(511) 5, 35.
Produits pharmaceutiques et gestion des affaires commerciales.

(111) 062480 (151) 20 Février 2002

(210) 020383

(732) O.N.C.V.
112, Quai Sud, Alger, ALGERIE

DOMAINE OUZERA

(511) 33.
Vins.

(111) 062481 (151) 20 Février 2002

(210) 020384

(732) O.N.C.V.
112, Quai Sud, Alger, ALGERIE

DOMAINE KHADRA

(511) 33.
Vins.

(111) 062482 (151) 20 Février 2002

(210) 020385

(732) O.N.C.V.
112, Quai Sud, Alger, ALGERIE

DOMAINE AIN FARES

(511) 33.
Vins.

(111) 062483 (151) 20 Février 2002
 (210) 020386
 (732) O.N.C.V.
 112, Quai Sud, Alger, ALGERIE

DOMAINE EL BORDJ

(511) 33.
 Vins d'Algérie.

(111) 062484 (151) 20 Février 2002
 (210) 020387
 (732) O.N.C.V.
 112, Quai Sud, Alger, ALGERIE

DOMAINE SEBRA

(511) 33
 Vins.

(111) 062485 (151) 20 Février 2002
 (210) 020388
 (732) O.N.C.V.
 112, Quai Sud, Alger, ALGERIE

DOMAINE MAMOUNIA

(511) 33
 Vins.

(111) 062486 (151) 20 Février 2002
 (210) 020389
 (732) O.N.C.V.
 112, Quai Sud, Alger, ALGERIE

DOMAINE DJENDEL

(511) 33
 Vins.

(111) 062487 (151) 20 Février 2002
 (210) 020390
 (732) O.N.C.V.
 112, Quai Sud, Alger, ALGERIE

DOMAINE BENCHICAO (GRIS D'ALGERIE)

(511) 33
 Vins.

(111) 062488 (151) 20 Février 2002
 (210) 020391
 (732) O.N.C.V.
 112, Quai Sud, Alger, ALGERIE

CHATEAU BENI CHOUGRANE

(511) 33
 Vins d'Algérie.

(111) 062489 (151) 20 Février 2002
 (210) 020392
 (732) O.N.C.V.
 112, Quai Sud, Alger, ALGERIE

CHATEAU TAJNA

(511) 33
 Vins.

(111) 062490 (151) 20 Février 2002
 (210) 020393
 (732) O.N.C.V.
 112, Quai Sud, Alger, ALGERIE

CHATEAU MANSOURAH

(511) 33.
 Vins.

(111) 062491 (151) 20 Février 2002
 (210) 020394
 (732) O.N.C.V.
 112, Quai Sud, Alger, ALGERIE

CHATEAU TELLAGH

(511) 33
 Vins.

(111) 062492 (151) 20 Février 2002
 (210) 020395
 (732) Sarl LABO NEDJMA
 Lotissement 04, Lot N° 11 Douera,
 ALGERIE

(740) M. Zizine

FREE-MAN

(511) 3.
 Préparations pour blanchir et autre substances
 pour lessiver ; préparations pour nettoyer, polir
 dégraisser et abraser ; savons ; parfumerie, huiles

essentielles, cosmétique, lotions pour les cheveux ; dentifrices.

(111) 062493 (151) 24 Février 2002

(210) 020396

(732) Eurl FROMAGERIE BEL ENFANT
03, Rue des Frères Seddiki Remchi,
Tlemcen, 13500, ALGERIE

« Fidèle Vache »

(511) 29

Fromage.

(111) 062494 (151) 24 Février 2002

(210) 020397

(732) Monsieur Amokrane Abderrahmane
Cité du 8 Mai 45, Bt. 18B. Appartement N° 08
Bab Ezzouar, Alger, ALGERIE



(511) 41.

Education, formation, divertissement, activités sportives et culturelles, Yacht Club, Ecole de Voile, Club Nautique, Centre Nautique.

(111) 062495 (151) 24 Février 2002

(210) 020398

(732) Monsieur ALLEK Boudjemaa
Cité du 8 Mai 1945, Bt. 70, N° 09, Bab Ezzouar,
Alger, ALGERIE

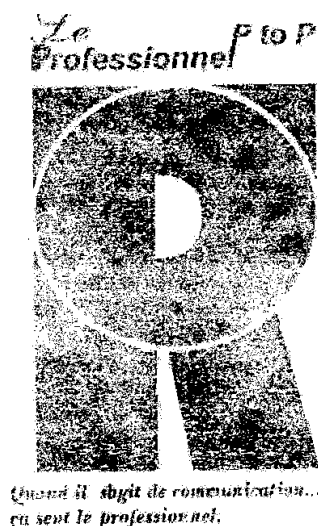

(511) 16, 35.

Papier, cartons et produits en ces matières, non compris dans d'autres classe ; produits de l'imprimerie ; articles pour reliures ; photographies ; papeterie ; adhésifs (matières collantes) pour la papeterie ou le ménage ; matériel pour les artistes ; pinceaux ; machines à écrire et article de bureau (à l'exception des meubles) ; matériel d'instruction ou d'enseignement (à l'exception des appareils) ; matières plastiques pour l'emballage (non comprises dans d'autres classes) ; caractères d'imprimerie ; clichés ; répertoire économiques. Publicité ; gestion des affaires commerciales ; administration commerciale ; travaux de bureaux.

(111) 062496

(151) 24 Février 2002

(210) 020400

(732) WARNER-LAMBERT COMPANY
Une Société organisée sous les lois de l'Etat de Delaware
201 Tabor Road
Morris Plains, New Jersey 07950
ETATS-UNIS D'AMERIQUE

(740) A. Boukrami

NEURONTIN ST

(511) 5.

Produits pharmaceutiques, vétérinaires et hygiéniques, substances diététiques à usage médical, aliments pour bébés ; emplâtres, matériel pour pansements ; matières pour plomber les dents et pour empreintes dentaires, désinfectants, produits pour la destruction des animaux nuisibles ; fongicides, herbicides.

(111) 062497

(151) 24 Février 2002

(210) 020401

(732) GALDERMA S.A.,
Sise : Cham,
SUISSE

(740) A. Boukrami

ديفيرين

(511) 5.

Produits pharmaceutiques dermatologiques.

(111) 062498

(151) 24 Février 2002

(210) 020402

(732) INSTITUTO SIDUS INDUSTRIAL
Y COMERCIAL SOCIEDAD ANÓNIMA
Av. Del Libertador 742, Vicente Lopez,
Pcia de Buenos Aires,
ARGENTINE

(740) A. Boukrami

OSTEOFORTIL

(511) 5.

Produits pour le métabolisme de l'os.

(300) AR, le 24/08/2001, N° 2 350 543.

(111) 062499

(151) 25 Février 2002

(210) 020403

(732) Sarl " NALCO/ALGÉRIE"

10, Rue Kimburn – Oran,
ALGERIE



NALCO
Algérie

(511) 29, 30, 32.

Viande, poisson, volaille et gibier ; extraits de viande, fruits et légumes conservés, séchés et cuits, gelées, confitures, compotes ; œufs, lait et produits laitiers ; huiles et graisses comestibles . Café, thé, cacao, sucre, riz, tapioca, sagou, succédanés du café ; farines et préparations faites de céréales, pain, pâtisserie et confiserie, glaces comestibles ; miel, sirop de mélasse ; levure, poudre pour faire lever ; sel, moutarde, vinaigre, sauces (condiments) ; épices ; glaces à rafraîchir. Bières, eaux minérales et gazeuses et autres boissons non alcooliques ; boissons de fruits et jus de fruits ; sirops et autres préparations pour faire des boissons.

(111) 062500

(151) 25 Février 2002

(210) 020412

(732) YENI AYDIN TEKSTIL SANAYI VE
TICARET, ANONIM SİRKETİ.

Orta Mah Dumlupınar Cad.
Firat Sk. N° 10 Bayrampaşa, İstanbul.
TURQUIE

(740) Abu-Ghazaleh Intellectual Property



(511) 25.

Vêtements (et sous-vêtements), chaussures, chapellerie et ceintures.

(111) 062501

(151) 25 Février 2002

(210) 020413

(732) NOVO NORDISK A/S.

Novo Alle - 2880 Bagsvaerd,
DANEMARK

(740) Abu-Ghazaleh Intellectual Property

DANISLASE

(511) 5

Produits pharmaceutiques, vétérinaires et hygiéniques, substances diététiques à usage médical, aliments pour bébés ; emplâtres, matériel pour pansements ; matières pour plomber les dents et pour empreintes dentaires, désinfectants, produits pour la destruction des animaux nuisibles ; fongicides, herbicides .

(111) 062502

(151) 25 Février 2002

(210) 020414

(732) YÜKSELİŞ MAKİNA SANAYİ VE TİCARET
ANONİM ŞİRKETİ.

Baksan Sanayi Sitesi,
72, Block N°: 5, Eskişehir,
TURQUIE

(740) Abu-Ghazaleh Intellectual Property



(511) 7.

Machines et machines outils ; moteurs et engins (à l'exception des moteurs pour véhicules terrestres) accouplements et organes de transmission (à l'exception de ceux pour véhicules terrestres) : instruments agricoles (autres que ceux commandés à la main) ; couveuses pour les œufs.

(111) 062503 (151) 25 Février 2002

(210) 020415

(732) ITALFARMACO, S.A.
San Rafael, N° 03,
Poligono Industrial de Alcobendas,
28108 Alcobendas, Madrid,
ESPAGNE

(740) Abu-Ghazaleh Intellectual Property

CARDIOL

(511) 5.

Produits pharmaceutiques, vétérinaires et hygiéniques, substances diététiques à usage médical, aliments pour bébés ; emplâtres, matériel pour pansements ; matières pour plomber les dents et pour empreintes dentaires, désinfectants, produits pour la destruction des animaux nuisibles ; fongicides, herbicides .

(111) 062504 (151) 25 Février 2002

(210) 020416

(732) ITALFARMACO, S.A.
San Rafael, N° 03,
Poligono Industrial de Alcobendas,
28108 Alcobendas, Madrid,
ESPAGNE

(740) Abu-Ghazaleh Intellectual Property

ALERZINE

(511) 5.

Produits pharmaceutiques, vétérinaires et hygiéniques, substances diététiques à usage médical, aliments pour bébés ; emplâtres, matériel pour pansements ; matières pour plomber les dents et pour empreintes dentaires, désinfectants, produits pour la destruction des animaux nuisibles ; fongicides, herbicides .

(111) 062505 (151) 25 Février 2002

(210) 020417

(732) ITALFARMACO, S.A.
San Rafael, N° 03,
Poligono Industrial de Alcobendas,
28108 Alcobendas, Madrid,
ESPAGNE

(740) Abu-Ghazaleh Intellectual Property

FOLACID

(511) 5.

Produits pharmaceutiques, vétérinaires et hygiéniques, substances diététiques à usage médical, aliments pour bébés ; emplâtres, matériel pour pansements ; matières pour plomber les dents et pour empreintes dentaires, désinfectants, produits pour la destruction des animaux nuisibles ; fongicides, herbicides .

(111) 062506 (151) 25 Février 2002

(210) 020418

(732) ITALFARMACO, S.A.
San Rafael, N° 03,
Poligono Industrial de Alcobendas,
28108 Alcobendas, Madrid,
ESPAGNE

(740) Abu-Ghazaleh Intellectual Property

MAGALEX

(511) 5.

Produits pharmaceutiques, vétérinaires et hygiéniques, substances diététiques à usage médical, aliments pour bébés ; emplâtres, matériel pour pansements ; matières pour plomber les dents et pour empreintes dentaires, désinfectants, produits pour la destruction des animaux nuisibles ; fongicides, herbicides .

(111) 062507 (151) 25 Février 2002

(210) 020419

(732) JAPAN TOBACCO INC.
2-2-1 Toranomom,
Minato-ku, Tokyo,
JAPON

(740) Abu-Ghazaleh Intellectual Property

CAMEL

(511) 34.

Des tabacs et des cigarettes.

(111) 062508 (151) 25 Février 2002

(210) 020420

(732) PHARMACIA ENTERPRISES S.A.
6, Circuit de La Foire Internationale,
L-1347, LUXEMBOURG.

(740) Abu-Ghazaleh Intellectual Property

MEDROL

(511) 5.
Préparations pharmaceutiques pour usage humain.

(111) 062509 (151) 26 Février 2002

(210) 020421

(732) Monsieur BELABBES Bengraa Oukil
Place du 08 Mars N° 08 ES Senia Oran,
ALGERIE



(511) 29.
La volaille.

(111) 062510 (151) 26 Février 2002

(210) 020422

(732) Monsieur TEKKOUK Ahmed
Sidi Lahcène – Kharrouba, Mostaganem,
ALGERIE

LE CHAMEAU

(511) 30.
Gaufrettes.

(111) 062511 (151) 26 Février 2002

(210) 020423

(732) PFIZER PRODUCTS INC.
Une Société organisée et existante sous les lois
de l'Etat du Connecticut
Eastern Point Road
Groton, Connecticut 06340
ETATS-UNIS D'AMERIQUE

(740) A. Boukrami

NETCAP

(511) 5.
Préparations et substances pharmaceutiques et vétérinaires ; toutes comprises dans la classe 5.

(300) C.E.E le 27/08/2001, N° 2353498.

(111) 062512 (151) 26 Février 2002

(210) 020424

(732) PFIZER PRODUCTS INC.
Une Société organisée et existante sous les lois
de l'Etat du Connecticut
Eastrn Point Road
Groton, Connecticut 06340
ETATS-UNIS D'AMERIQUE

(740) A. Boukrami

TEFLIC

(511) 5.
Préparations et substances pharmaceutiques et vétérinaires ; toutes comprises dans la classe 5.

(300) RU, le 30/08/2001, N° 2279268.

(111) 062513 (151) 26 Février 2002

(210) 020425

(732) PFIZER PRODUCTS INC.
Une Société organisée et existante sous les lois
de l'Etat du Connecticut
Eastrn Point Road
Groton, Connecticut 06340
ETATS-UNIS D'AMERIQUE

(740) A. Boukrami

SAVGO

(511) 5.
Préparations et substances pharmaceutiques et vétérinaires ; toutes comprises dans la classe 5.

(300) RU, le 18/12/2001, N° 2288396.

(111) 062514 (151) 26 Février 2002

(210) 020426

(732) MAILLE IDEAL
Monsieur BENZAZOUA Abdesselam
Faubourg Sidi Othmane, Tlemcen,
ALGERIE

MAILLE IDEAL

(511) 25.
Bonneterie.

(111) 062515 (151) 26 Février 2002

(210) 020427

(732) Madame TALAOUBRID Saliha
née ACHAIBOU
4, Djenane Achabou, Dely Ibrahim, Alger,
ALGERIE

PRO-SPORT
ATHLETIC®

(511) 25.

Vêtements pour la pratique du sport, vêtements du sport à savoir : survêtement, shorts, chaussettes, casquettes (non compris dans d'autres classes).

(111) 062516 (151) 27 Février 2002

(210) 020430

(732) AVENTIS PHARMA DEUTSCHLAND GMBH.
Bruningstrasse 50
65926 Frankfurt am Main
ALLEMAGNE

(740) A. Bouchama

TORENTAL

(511) 5.

Préparations pharmaceutiques à usage humain et vétérinaire.

(111) 062517 (151) 27 Février 2002

(210) 020431

(732) Madame RACHEDI Née BENSEMMOU
Fatih Centre International des Affaires
« CINAFA » 10, Rue Nemmiche Djelloul,
Oran, ALGERIE



(511) 35, 41.

Bureau d'études, formation et mise en relation d'affaires.

(111) 062518 (151) 27 Février 2002

(210) 020433

(732) CHEVRON PHILLIPS CHEMICAL
COMPANY LP

Association limitée organisée et existante sous les lois de l'Etat de Delaware

1301 Mckinney Road, suite 3450,

Houston, Texas 77010,

ETATS-UNIS D'AMERIQUE

(740) M. Sator

K-RESIN

(511) 1.

Résines synthétiques et tous autres produits de la classe 1.

(111) 062519

(151) 27 Février 2002

(210) 020434

(732) S.A. KRO BEER BRANDS
68 Route d'Oberhausbergen,
67200 STRASBOURG,
FRANCE

(740) M. Sator



(511) 32.

Bières, eaux minérales et gazeuses et autres boissons non alcooliques ; boissons de fruits et jus de fruits ; sirops et autres préparations pour faire des boissons.

(111) 062520

(151) 27 Février 2002

(210) 020435

(732) FRANCIS BUSUTTIL & SONS LIMITED

Busittil gs, 1, Misrah Sta.

Venera, Sta.

ST.Venera,

MALTE

(740) M. Sator

FOSTER CLARK'S

(511) 29, 30.

Gelées, préparations pour produire les gelées ; mélanges, soupes bouillon et préparations pour faire des soupes et bouillons, sauces et préparations pour produire des sauces ; pelure de fruits, pulpe de fruits, salades de fruits ; fruits sèches, en conserve et confits ; jus de légumes ; légumes sèches, en conserves et confits, flans et préparations pour produire des flans ; poudre de blanc-manger, poudre de cuisine, poudre de blé, de crème, caramel, pâtisseries, pâte de fruits et puddings ; dessert .

(111) 062521 (151) 27 Février 2002

(210) 020437

(732) SCHERING-PLOUGH ANIMAL HEALTH CORPORATION,
Société organisée et existante selon les lois de l'Etat de Delaware
1095 Morris Avenue, Union, New Jersey 07083,
ETATS-UNIS D'AMERIQUE

(740) M. Sator

RALGRO

(511) 5, 35.

Préparations et substances vétérinaires ; préparations et substances hygiéniques, pesticides, parasitocides, désinfectants et déodorants, tous à usage vétérinaires ; pansements pour blessures et matériel pour bandages, tous pour usage sur animaux ; préparations de vitamines pour animaux ; aliments médicamenteux pour animaux et additifs nutritionnels pour aliments pour animaux. Aliments pour animaux et additifs pour ces aliments.

(111) 062522 (151) 27 Février 2002

(210) 020440

(732) NODOR, S.A.
Société organisée selon les lois de l'Espagne
C/Alcade Barnils, 64-68, Edif. Testa. Nucleo D,
PB. E-08190 Sant Cugat del Vallés,
Barcelona, ESPAGNE

(740) M. Sator



(511) 11.

Appareils de ventilation, filtres à air, appareils et installations de cuisson, cuisinières a gaz et électriques, hottes d'aération, hottes aspirantes de cuisine, fours, éviers, robinets, appareils de distribution d'eau, installations sanitaires, appareils d'éclairage, de chauffage, générateurs de vapeur, de séchage, appareils de réfrigération, appareils et machines frigorifiques, glaciers, congélateurs, rôtissoires et barbecues, chaudières de chauffage, appareils de chauffage, tubes de chauffages, plaques de chauffage, radiateurs (chauffage), allume-gaz, accessoires et parties de tous ces produits compris dans la classe 11.

(111) 062523 (151) 27 Février 2002

(210) 020442

(732) LITTLE CAESAR ENTREPRISES, INC.
Une Société organisée sous les lois de l'Etat du Michigan, Etats-Unis d'Amérique
Fox Office Centre
2211 Woodward Avenue, Detroit,
Michigan 48201, ETATS-UNIS D'AMERIQUE

(740) A. Boukrami

LITTLE CAESARS

(511) 30, 43.

Café, thé, cacao, sucre, riz, tapioca, sagou, succédanés du café, farine et préparation à base de céréales, pain, pâtisserie, pizza, pâtes, pâte à pizza, sandwiches, petits pains, sasse croûtes, produits de boulangerie (croissanterie), gâteaux, biscuits, tourtes, pâtes en croûte, tartes, flans, gaufres, beignets, plats préparés (ou cuisinés) à base de pâtes, de pâtes alimentaires ou de riz, glaces comestibles, glace à rafraîchir ; miel, mélasse ; levure, poudre à lever ; sel, moutarde ; vinaigre, sauces (condiments), sauces piquantes et sauces ; épices. Restauration (alimentation) ; restauration (repas), service de bar, services de traiteur, restaurant libre-service, cantines, restaurant à service rapide et permanent (snack bars).

(111) 062524 (151) 27 Février 2002

(210) 020443

(732) LITTLE CAESAR ENTREPRISES, INC.
Une Société organisée sous les lois de l'Etat du Michigan, Etats-Unis d'Amérique
Sise : Fox Office Centre
2211 Woodward Avenue, Detroit,
Michigan 48201, ETATS-UNIS D'AMERIQUE

(740) A. Boukrami

LITTLE CAESARS PIZZA ! PIZZA !

(511) 30, 43.

Café, thé, cacao, sucre, riz, tapioca, sagou, succédanés du café, farine et préparation à base de céréales, pain, pâtisserie, pizza, pâtes, pâte à pizza, sandwiches, petits pains, sasse croûtes, produits de boulangerie (croissanterie), gâteaux, biscuits, tourtes, pâtes en croûte, tartes, flans, gaufres, beignets, plats préparés (ou cuisinés) à base de pâtes, de pâtes alimentaires ou de riz, glaces comestibles, glace à rafraîchir ; miel, mélasse ; levure, poudre à lever ; sel, moutarde ; vinaigre, sauces (condiments), sauces piquantes et sauces ; épices. Restauration (alimentation) ; restauration (repas), service de bar, services de traiteur, restaurant libre-service, cantines, restaurant à service rapide et permanent (snack bars).

(111) 062525 (151) 27 Février 2002

(210) 020444

(732) TRW INC.

Société organisée et existante selon les lois de l'Etat D'Ohio,
23555 Euclid Avenue, Cleveland, Ohio 44117,
ETATS-UNIS D'AMERIQUE

(740) A. Boukrami

TRW

(511) 7, 9, 12.

Machines et machines-outils, moteurs (excepté pour véhicules) ; accouplements et courroies de transmission (excepté pour véhicules) ; grands instruments pour l'agriculture, couveuses. Appareils et instruments scientifiques, nautiques, géodésiques, électriques (y compris la T.F.S), photographiques, cinématographiques, optiques, de pesage, de mesurage, de signalisation, de contrôle (inspection), de secours (sauvetage), et d'enseignement, appareils automatiques déclenchés par l'introduction d'une pièce de monnaie ou d'un jeton, machines parlantes, caisses enregistreuses, machines à calculer, appareils extincteurs. Véhicules, appareils de locomotion par terre, par air ou par eau.

(111) 062526 (151) 27 Février 2002

(210) 020445

(732) HARD ROCK LIMITED,

Une Société de Jersey,
Suite 2, Seaton House, 17/19 Seaton Place,
St. Helier, Jersey, Channel Islands,
VIA ANGLETERRE

(740) A. Boukrami



(511) 25, 43.

Vêtements, c'est-à-dire t-shirt, sweatshirts, chemises polo, chemises de sport vestes, chapeaux, casquettes, cravates, ceintures et visières soleil. Services de restaurant et de repas préparés à emporter.

(111) 062527

(151) 02 Mars 2002

(210) 020447

(732) Monsieur SAHRAOUI Brahim Youcef
Cité 36 Logements, (El-AMEL) Avenue
Mohamed V. N° 4 - Sidi Bel - Abes, ALGERIE



(511) 29,

Lait et dérivés.

(111) 062528

(151) 02 Mars 2002

(210) 020448

(732) Sarl CAMM

Centrale Algérienne Multi Manufactures
EAC N° 02 Domaine si-Lakhdar
BP 49/3 Réghaia – Alger, Algérie
Monsieur ARFI Boualem en sa qualité de Gérant
23 Rue, du Hoggar Hydra – Alger, ALGERIE

VIVO

(511) 3, 29, 30, 32, 39, 45.

Préparations pour blanchir et autres substances pour lessiver ; préparations pour nettoyer, polir, dégraisser et abraser ; savons ; parfumerie ,huiles essentielles, cosmétiques, lotions pour les cheveux.

Viandes, poissons, volailles et gibier ; extraits de viande fruits et légumes conservés, séchés et cuits, gelées, confitures, compotes ; œufs, lait, produits laitiers ; huiles et graisses comestibles .Café, thé, cacao, sucre, riz, sagou, succédanés du café ; farines et préparations faites de céréales, pain, pâtisserie et confiserie, glaces comestibles ; miel, levure, sel, moutarde, vinaigre, sauces (condiments) ; épices ; glaces à rafraîchir, bières, eau minérales et gazeuses et autre boissons non alcooliques, boissons de fruits, et jus de fruits, sirops et autre préparation pour faire de boisson Transport, emballages et entreposage de marchandises, organisation de voyages, services personnels et sociaux rendus par des tiers destinés à satisfaire les besoins des individus, services de sécurité pour la protection des biens et des individus.

(111) 062529 (151) 02 Mars 2002

(210) 020449

(732) Bureau d liaison 'ANA GROUP'
Hôtel EL-AURASSI Niveau C
Bureau N° 02 Alger, ALGERIE



(511) 12.

Bateaux de pêche, yachts, bateaux de plaisance, bateaux de transport de marchandises.

(111) 062530 (151) 02 Mars 2002

(210) 020452

(732) Ets TEFRIDJ
Rue des Ecoles Fouka 42440 – Tipaza,
ALGERIE



(511) 5, 29, 30.

Flan (divers parfums). Levure chimique, sucre vanille, chocolat en poudre, tisane. Préparations pour glaces en poudre, préparations pour crèmes chantilly.

(111) 062531 (151) 02 Mars 2002

(210) 020451

(732) IMPERIAL CHEMICAL INDUSTRIES PLC
Société britannique, 20 Manchester Square,
London W1U 3AN, ANGLETERRE

(740) M. Sator

DULUX

(511) 2, 16, 42.

Peintures, couleurs, vernis (à l'exception des isolants), laques (peintures), diluants pour laques et peintures ; liants pour peintures ; siccatifs pour couleurs ; préservatifs contre la rouille et contre la détérioration du bois ; matières tinctoriales ; matières pour apprêts (dans le domaine de la peinture à teintures pour le bois, mastic (résine naturelle. Outils de décoration destinés à la peinture, applicateurs de peinture, pinceaux, rouleaux à peinture, éponges à peinture, instruments pour modifier l'apparence d'une couche de peinture fraîche, pochoirs, palettes, papier-cache adhésifs, publications, toutes concernant la décoration et l'ameublement de bâtiments. Teinture, (à savoir coloration) de peintures, vernis, laques et tentures à bois.

(111) 062532

(151) 03 Mars 2002

(210) 020453

(732) PARKE, DAVIS & COMPANY
Une Société organisée sous les lois de l'Etat du
Michigan, 201 Tabor Road, Morris Plains,
New Jersey 07950,
ETATS-UNIS D'AMERIQUE

(740) A. Boukrami

(511) 5.

Capsules vides pour produits médicamenteux, pharmaceutiques.

(111) 062533

(151) 03 Mars 2002

(210) 020454

(732) PEPSICO, INC.,
Une Société de l'Etat de Caroline du Nord
700 Anderson Hill Road, Purchase,
New York 10577, ETATS-UNIS D'AMERIQUE

(740) A. Boukrami

(511) 30

Café, thé, cacao, sucre, riz, tapioca, sagou, succédanées du café ; farines et préparations faites de céréales, pain, pâtisserie et confiserie, glaces comestibles ; miel, sirop de mélasse ; levure, poudre pour faire lever ; sel, moutarde, vinaigre, sauces (condiments) ; épices ; glaces à rafraîchir.

(111) 062534

(151) 03 Mars 2002

(210) 020455

(732) PEPSICO, INC.,
Une Société de l'Etat de Caroline du Nord
700 Anderson Hill Road, Purchase,
New York 10577,
Etats-Unis d'Amérique

(740) A. Boukrami



(511) 30

Café, thé, cacao, sucre, riz, tapioca, sagou, succédanées du café ; farines et préparations faites de céréales, pain, pâtisserie et confiserie, glaces comestibles ; miel, sirop de mélasse ; levure, poudre pour faire lever ; sel, moutarde, vinaigre, sauces (condiments) ; épices ; glaces à rafraîchir.

(111) 062535

(151) 03 Mars 2002

(210) 020456

(732) EUGENE – PERMA S.A.
Société anonyme française
6 Rue d'Athènes
75009 PARIS
FRANCE

(740) M. Sator

PERMA

(511) 3.

Produits de parfumerie, savonnerie, produits de beauté et d'hygiène, tous shampooings, produits pour l'hygiène de la chevelure et du cuir chevelu, brillantine, fixateur, produits capillaires en général, teinture, lotion, crème dentifrice, parfum, extrait, eau de Cologne, produits pour le maquillage et le démaquillage, tous produits pour la réalisation d'indéfrisable, vernis pour les ongles, épilatoire.

(111) 062536

(151) 03 Mars 2002

(210) 020457

(732) EUGENE – PERMA S.A.
Société anonyme française
6 Rue d'Athènes
75009 PARIS
FRANCE

(740) M. Sator

KERA-TINT

(511) 3, 5.

Produits capillaires, pharmaceutiques et hygiéniques, parfumerie.

(111) 062537

(151) 03 Mars 2002

(210) 020459

(732) Monsieur HAMMOU Boutric Sid Ahmed
Lotissement 206 N° 80 Gdyl -Oran,
ALGERIE



(511) 29, 30.

Epices, fruits et légumes secs. Lait en poudre, sucre, riz, flan, vinaigre, farine.

(111) 062538 (151) 03 Mars 2002

(210) 020461

(732) SOCIETE NOUVELLE DES BOISSONS
GAZEUSES
Zone Industrielle 8030 Grombalia,
TUNISIE

(740) A. Bouras



(511) 32.
Boissons aux jus de fruits.

(111) 062539 (151) 03 Mars 2002

(210) 020462

(732) SAIDAL SPA FILIALE BIOTIC
35 Avenue Ben Youcef Khettab Mohammadia
El-Harrach, ALGERIE

HEMORECT

(511) 5, 35.
Produits pharmaceutiques et commercialisation
de ces produits.

(111) 062540 (151) 04 Mars 2002

(210) 020463

(732) Sarl SAPLAIT
29, Rue Nafir Mohamed, Skikda,
ALGERIE

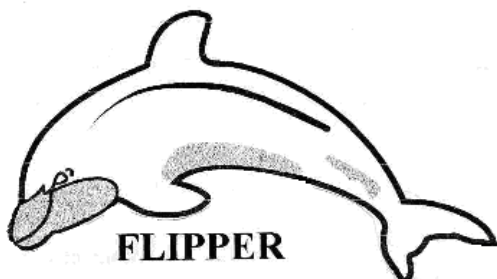

(511) 30.
Glaces comestibles.

(111) 062541 (151) 04 Mars 2002

(210) 020464

(732) SOCIETE DES BRASSERIES ET GLACIERES
INTERNATIONALES « B.G.I. »
Société anonyme française
30, Avenue George V, 75008 PARIS,
FRANCE

(740) M. Sator

"33"

(511) 32.
Bières.

(111) 062542 (151) 04 Mars 2002

(210) 020465

(732) SOCIETE DES BRASSERIES ET GLACIERES
INTERNATIONALES « B.G.I. »
Société anonyme française
30, Avenue George V, 75008 PARIS,
FRANCE

(740) M. Sator

YOUKI

(511) 32.
Boissons gazeuses.

(111) 062543 (151) 04 Mars 2002

(210) 020466

(732) SOCIETE DES BRASSERIES ET GLACIERES
INTERNATIONALES « B.G.I. »
Société anonyme française
30, Avenue George V, 75008 PARIS,
FRANCE

(740) M. Sator

FLAG

(511) 32.
Bières.

(111) 062544 (151) 04 Mars 2002

(210) 020467

(732) SOCIETE DES BRASSERIES ET GLACIERES
INTERNATIONALES « B.G.I. »
Société anonyme française
30, Avenue George V, 75008 PARIS,
FRANCE

(740) M. Sator

FLAG SPECIAL

(511) 32.
Bières.

(111) 062545 (151) 04 Mars 2002

(210) 020468

(732) EURL EBCO
Cité Ali Azzi rue « F » N° 02, Sidi Abdokader
Blida, ALGERIE



(511) 3.
Produits d'entretien, savons, détergents, poudre, détergents liquides, poudre récurante pour vaisselle.

(111) 062546 (151) 04 Mars 2002

(210) 020469

(732) Monsieur ABBISAID Salah Eddine
Rue Benyahia Zoubir Chelghoum Laid Mila,
ALGERIE

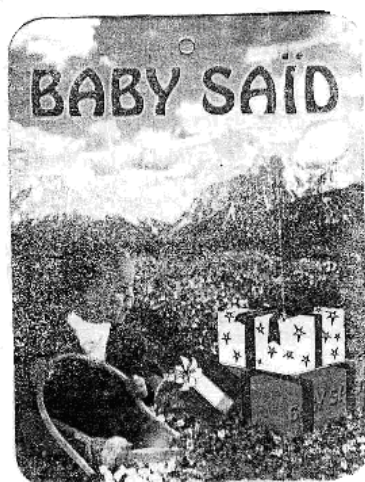

(511) 25.
Vêtements pour bébé.

(111) 062547

(151) 05 Mars 2002

(210) 020470

(732) Madame CELLALI Fatima Zohra
15, Rue Hamani Alger, ALGERIE

BEIT EL YASMINE

BEIT EL YASMINE

(511) 3, 18, 23, 24, 25, 26, 35.

Vêtements prêt-à-porter. Cuir et imitations cuir.
Fils à usage textiles. Tissus et produits textiles.
Vêtements, chaussures, chapellerie. Dentelles broderie.
Cosmétique. Publicité.

(111) 062548

(151) 05 Mars 2002

(210) 020471

(732) Sarl EL-H'DRA
Monsieur Hadri – khoussa Mohamed (Gérant)
26, Rue Emir Abdokader – Oued – Tiélat,
ALGERIE



(511) 30.

Café, thé, cacao, sucre, riz, tapioca, sagou, succédanés du café ; farines et préparations faites de céréales, pain, pâtisserie et confiserie, glaces

comestibles ; miel, sirop de mélasse ; levure, poudre pour faire lever ; sel, moutarde, vinaigre, sauces (condiments) ; épices ; glaces à rafraîchir.

(111) 062549 (151) 05 Mars 2002

(210) 020472

(732) SNC MALKI & CIE
06, rue RIGHI SMAIL
34000 Bordj Bou-Arreridj, ALGERIE



(511) 25.
Chaussettes.

(111) 062550 (151) 06 Mars 2002

(210) 020473

(732) PEPSICO, INC.,
Une Société de l'Etat de Caroline du Nord
700 Anderson Hill Road, Purchase,
New York 10577,
ETATS-UNIS D'AMERIQUE

(740) A. Boukrami

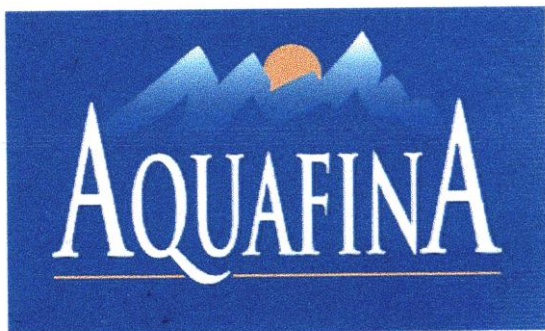

(511) 32.
Eaux minérales et gazeuses et autres boissons non alcooliques ; boissons de fruits et jus de fruits ; sirops concentrés et autres préparations pour faire des boissons.

(111) 062551 (151) 06 Mars 2002

(210) 020480

(732) HOUSSE OF PRINCE A/S
Tobaksvejen 04
2860 Søborg
DANEMARK

(740) A. Boukrami

WALL STREET

(511) 34.
Tabacs, cigarettes, articles pour fumeurs, allumettes.

(111) 062552 (151) 06 Mars 2002

(210) 020481

(732) T & N TRADE MARKS LIMITED
Sise : Manchester International Office Centre
Styal Road M22 5TN
ANGLETERRE

(740) A. Boukrami



(511) 7, 12, 17.
Garnitures d'étanchéité de toutes sortes; bourrages; segments de pistons ; pièces détachées spéciales pour la construction automobile, par exemple, siège de soupapes, vilebrequins, goujons de piston, pistons ; pièces pour boîtes de vitesse et transmissions pour véhicules automobiles et avions.

(111) 062553 (151) 06 Mars 2002

(210) 020482

(732) T & N Trade Marks Limited
Manchester International Office Centre
Styal Road M22 5TN
ANGLETERRE

(740) A. Boukrami

GOETZE

(511) 7, 12, 17.
Matières premières et objets fabriqués servant à des buts techniques, en caoutchouc et succédanés du caoutchouc, machines-outils et leur parties.

(111) 062554 (151) 06 Mars 2002

(210) 020483

(732) DART INDUSTRIES INC.
Une Société de l'Etat du Delaware
14901 S. Orange Blossom Trail,
Orlando, Florida 32837,
ETATS-UNIS D'AMERIQUE

(740) A. Boukrami

TUPPERTOYS

(511) 28.
Jouets pour enfants.

(111) 062555 (151) 06 Mars 2002

(210) 020484

(732) AUJAN INDUSTRIES CO. (LLC)
P.O. Box 990
Dammam 31421
ARABIE SAOUDITE

(740) A. Boukrami

BARBICAN

(511) 32.
Boissons non alcooliques et préparations pour fabriquer ces boissons, y compris les jus de fruits.

(111) 062556 (151) 06 Mars 2002

(210) 020485

(732) DIOSYNTH B.V.,
Kloosterstraat 06,
5349 AB OSS.
HOLLANDE.

(740) A. Boukrami

DIOSYNTH

(511) 1, 3, 5.
Produits chimiques destinés à l'industrie, la science, la photographie, l'agriculture, l'horticulture, la sylviculture, engrais pour les terres (naturels et artificiels), compositions extinctrices ; trempes et préparations chimiques pour la soudure, produits chimiques destinés à conserver les aliments ; matières tannantes ; substances adhésives destinées à l'industrie, plastiques à l'état brut. Préparations pour blanchir et autres substances pour lessiver ; préparations pour nettoyer, polir, dégraisser et abraser ; savons ; parfumerie, huiles essentielles, cosmétiques, lotions pour les cheveux, dentifrices. Préparations pharmaceutiques, vétérinaires et hygiéniques, produits diététiques pour enfants et malades, emplâtres, matériel pour pansements ; matières pour plomber les dents, cire à modeler pour dentistes, désinfectants, préparations pour détruire les mauvaises herbes et les animaux nuisibles.

(111) 062557 (151) 06 Mars 2002

(210) 020488

(732) HI-TEC SPORTS PLC,
Une Société Britannique.
Aviation Way, Southend-on-Sea,
Essex SS2 6H,
ANGLETERRE

(740) A. Boukrami

HI-TEC

(511) 25, 28.
Vêtements, chaussures, chapellerie. Appareils et équipement de sport et gymnastiques ; sacs, fourre-tout et contenants à usage sportif.

(111) 062558 (151) 06 Mars 2002

(210) 020489

(732) MERCK & CO., INC.,
Société organisée et existante selon les lois de l'Etat de New Jersey, Etats-Unis d'Amérique
One Merck Drive,
Whitehouse Station, New Jersey
ETATS-UNIS D'AMERIQUE

(740) A. Boukrami



(511) 1, 5, 16.
Produits chimiques utilisés dans l'agriculture, l'horticulture et la sylviculture. Produits pharmaceutiques pour usage humain et vétérinaire ; Préparations hygiéniques ; désinfectants, fongicides ; herbicides. Produits de l'imprimerie ; livres et publication.

(111) 062559 (151) 06 Mars 2002

(210) 020490

(732) BSH CONTINENTAL ELETRODOMÉSTICOS
LTDA.
Rua Sarapui,
164-São Paulo - SP
BRESIL

(740) A. Boukrami

CONTINENTAL

(511) 7, 11.
Machines à laver la vaisselle ; machines à laver le linge ; machines à sécher le linge. Cuisinières à gaz et électriques ; fours électriques ; four à micro-ondes ;

réfrigérateurs ; congélateurs pour le commerce et le ménage ; comptoirs réfrigérants ; appareils de conditionnement d'air ; appareils chauffeurs d'air appareils à purifier l'air ; ventilateurs muraux à ventouse.

(111) 062560 (151) 06 Mars 2002

(210) 020492

(732) WEETABIX LIMITED.
Weetabix Mills, Burton Latimer,
Kettering, Northamptonshire NN15 5JR,
GRANDE-BRETAGNE

(740) Abu-Ghazaleh Intellectual Property

ALPEN

(511) 30.

Aliments y compris céréales, fruits et noix.

(111) 062561 (151) 06 Mars 2002

(210) 020493

(732) JAPAN TOBACCO INC,
2-2-1 Toranomon,
Minato-Ku, Tokyo,
JAPON

(740) Abu-Ghazaleh Intellectual Property

PREMIER

(511) 34.

Cigarettes, cigares et produits de tabac.

(111) 062562 (151) 06 Mars 2002

(210) 020494

(732) EURL "E.F.L".
Route de tirmatine, Oued falli Tizi-Ouzou,
ALGERIE



(511) 20, 24.

Matelas.

(111) 062563

(151) 10 Mars 2002

(210) 020495

(732) Sarl SAPLAIT
29, Rue Nafir Mohamed, Skikda,
ALGERIE



(511) 29, 30.

Lait et produits laitiers. Glaces comestibles.

(111) 062564

(151) 10 Mars 2002

(210) 020496

(732) LES LABORATOIRES « SACO »
27, Rue Ferhat Abdelkader Staoueli,
Alger, ALGÉRIE



(511) 3.

Parfums, eau de toilette, déodorants, mousse à raser.

(111) 062565

(151) 10 Mars 2002

(210) 020497

(732) AMERICAIN HOME PRODUCTS CORPORATION
Une Société de l'Etat de Delaware, Etats-Unis
d'Amérique
Five GIRALDA farms
Madison, New Jersey 07940
ETATS-UNIS D'AMERIQUE

(740) A. Boukrami

ADVIL ENFANT

(511) 5.
Préparations pharmaceutiques.

(111) 062566 (151) 10 Mars 2002

(210) 020498

(732) AMERICAIN HOME PRODUCTS CORPORATION
Une Société de l'Etat de Delaware, Etats-Unis
d'Amérique
Five GIRALDA farms
Madison, New Jersey 07940
ETATS-UNIS D'AMERIQUE

(740) A. Boukrami

DIMETANE

(511) 5.
Préparations pharmaceutiques.

(111) 062567 (151) 10 Mars 2002

(210) 020499

(732) AMERICAIN HOME PRODUCTS CORPORATION
Une Société de l'Etat de Delaware, Etats-Unis
d'Amérique
Five GIRALDA farms
Madison, New Jersey 07940
ETATS-UNIS D'AMERIQUE

(740) A. Boukrami

DIMOTAPP

(511) 5.
Préparations pharmaceutiques.

(111) 062568 (151) 10 Mars 2002

(210) 020500

(732) AMERICAIN CYANAMID COMPANY
Une Société de l'Etat de Maine, Etats-Unis
d'Amérique
Five Giralda farms
Madison, New Jersey 07940
ETATS-UNIS D'AMERIQUE

(740) A. Boukrami

CENTRUM

(511) 5.
Préparations pharmaceutiques notamment,
suppléments diététiques et nutritionnels.

(111) 062569 (151) 10 Mars 2002

(210) 020501

(732) AMERICAIN CYANAMID COMPANY
Une Société de l'Etat de Maine, Etats-Unis
d'Amérique
Five Giralda farms
Madison, New Jersey 07940
ETATS-UNIS D'AMERIQUE

(740) A. Boukrami

VIVAMYNE

(511) 5.
Préparations pharmaceutiques notamment,
suppléments diététiques et nutritionnels.

(111) 062570 (151) 10 Mars 2002

(210) 020502

(732) AMERICAIN CYANAMID COMPANY
Une Société de l'Etat de Maine, Etats-Unis
d'Amérique
Five Giralda farms
Madison, New Jersey 07940
ETATS-UNIS D'AMERIQUE

(740) A. Boukrami

CALTRATE

(511) 5.
Préparations pharmaceutiques notamment, sup-
pléments diététiques et nutritionnels.

(111) 062571 (151) 10 Mars 2002

(210) 020506

(732) TOMMY HILFIGER LICENSING, INC.
University Plaza
Bellevue Building
262 Chapman road, suite 103-A
Newark, Delaware 19702,
ETATS-UNIS D'AMERIQUE

(740) D. Bouchama

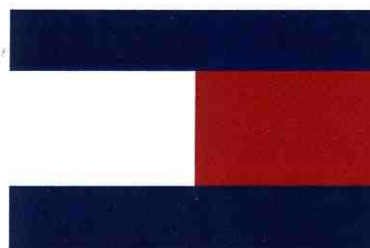

(511) 3, 9, 25.

Cosmétiques, parfumerie et articles de toilettes ;
lunettes de vue, lunettes de soleil et montures de
lunettes. Vêtements, chaussures, chapellerie.

(111) 062572 (151) 10 Mars 2002

(210) 020504

(732) TOMMY HILFIGER LICENSING, INC.

University Plaza
Bellevue Building
262 Chapman road, suite 103-A
Newark, Delaware 19702,
ETATS-UNIS D'AMERIQUE

(740) D. Bouchama

TOMMY JEANS

(511) 25.

Vêtements, chaussures, chapellerie.

(111) 062573 (151) 10 Mars 2002

(210) 020505

(732) TOMMY HILFIGER LICENSING, INC.

University Plaza
Bellevue Building
262 Chapman road, suite 103-A
Newark, Delaware 19702,
ETATS-UNIS D'AMERIQUE

(740) D. Bouchama



(511) 3, 9, 25.

Cosmétiques, parfumerie et articles de toilettes ;
lunettes de vue, lunettes de soleil et montures de
lunettes. Vêtements, chaussures, chapellerie.

(111) 062574 (151) 10 Mars 2002

(210) 020507

(732) TOMMY HILFIGER LICENSING, INC.

University Plaza
Bellevue Building
262 Chapman road, suite 103-A
Newark, Delaware 19702,
ETATS-UNIS D'AMERIQUE

(740) D. Bouchama

TOMMY HILFIGER

(511) 3, 9, 25.

Cosmétiques, parfumerie et articles de toilettes ;
lunettes de vue, lunettes de soleil et montures de
lunettes. Vêtements, chaussures et chapellerie.

(111) 062575 (151) 10 Mars 2002

(210) 020508

(732) TOMMY HILFIGER LICENSING, INC.

University Plaza
Bellevue Building
262 Chapman road, suite 103-A
Newark, Delaware 19702,
ETATS-UNIS D'AMERIQUE

(740) D. Bouchama

TOMMY GIRL

(511) 3.

Cosmétiques, parfumerie et articles de toilettes.

(111) 062576 (151) 10 Mars 2002

(210) 020509

(732) TOMMY HILFIGER LICENSING, INC.

University Plaza
Bellevue Building
262 Chapman road, suite 103-A
Newark, Delaware 19702,
ETATS-UNIS D'AMERIQUE

(740) A. Bouchama



(511) 25.

Vêtements, chaussures et chapellerie.

(111) 062577 (151) 10 Mars 2002

(210) 020510

(732) TOMMY HILFIGER LICENSING, INC.
University Plaza
Bellevue Building
262 Chapman road, suite 103-A
Newark, Delaware 19702,
ETATS-UNIS D'AMERIQUE

(740) D. Bouchama

TOMMY

(511) 3.
Cosmétiques, parfumerie et articles de toilettes.

(111) 062578 (151) 11 Mars 2002

(210) 020511

(732) SCHERING CORPORATION,
Société constituée sous les lois de l'Etat de New Jersey,
2000 Galloping Hill Road,
Kenilworth, New Jersey 07033,
ETATS-UNIS D'AMERIQUE

(740) M. Sator

RUMICINE

(511) 5.
Des Produits pharmaceutiques spéciaux ou non, médicaments, préparations médicales, plus spécialement des préparations antihistaminiques.

(111) 062579 (151) 11 Mars 2002

(210) 020512

(732) PUMA AKTIENGESELLSCHAFT RUDOLF DASSLER SPORT
Würzburger Strasser 13,
D-8522 Harzogenaurach,
ALLEMAGNE

(740) M. Sator

PUMA

(511) 18, 25, 28.
Chaussures, à savoir souliers de sport, souliers de tennis, souliers hygiéniques, articles d'équipements de sport et de tourisme, à savoir balles de sport, guêtres, notamment guêtres chaussettes, sacs de touriste, sacs portatifs pour articles de sport, articles de sport, à savoir skis, raquettes de tennis et balles de tennis, raquettes de volant et volants, javelots, patins à roulettes, patins à

glace, massues de gymnastique, cerceaux de sport, disques ; vêtements de sport, à savoir costumes d'entraînement, pantalons et tricots de gymnastique, chemises de tennis et shorts de tennis, tricots de football, caleçons de bain et maillots de bain, articles de peausserie, à savoir serviettes, sacs aux emplettes, sacs à main, sacs portatifs pour articles de sport et vêtements de sport.

(111) 062580 (151) 11 Mars 2002

(210) 020514

(732) E.R. SQUIBB & SONS, L.L.C.
Société à responsabilité Limitée de l'Etat de Delaware Lawrenceville – Princeton Road,
Princeton, New Jersey 08540,
ETATS-UNIS D'AMERIQUE

(740) M. Sator

VELOSEF

(511) 5.
Préparations médicinales et pharmaceutiques y compris une préparation antibiotique.

(111) 062581 (151) 11 Mars 2002

(210) 020515

(732) ALDAPH Spa
Zone Industrielle – Extension Lot N° 46
Oued-Smar, Alger, ALGERIE

(740) M. Sator

DANILASE

(511) 5.
Produits pharmaceutiques, vétérinaires et hygiéniques, substances diététiques à usage médical, aliments pour bébés ; emplâtres, matériel pour pansements ; matières pour plomber les dents et pour empreintes dentaires, désinfectants, produits pour la destruction des animaux nuisibles ; fongicides, herbicides .

(111) 062582 (151) 11 Mars 2002

(210) 020516

(732) SCHERING – PLOUGH ANIMAL HEALTH CORPORATION,
Société organisée et existante selon les lois de l'Etat de Delaware
1095 Morris Avenue, Union, New Jersey 07083,
ETATS-UNIS D'AMERIQUE

(740) M. Sator

PARACOX

(511) 5.

Préparations et substances vétérinaires ; préparations et substances hygiéniques, pesticides, parasitocides, insecticides, désinfectants et désodorisants, tous pour usage vétérinaire ; pansements pour blessures et matériel pour bandages, tous à utiliser pour les animaux ; aliments médicamenteux pour animaux et additifs nutritifs pour aliments pour animaux.

(111) 062583

(151) 11 Mars 2002

(210) 020517

(732) CHIESI S.A.

Société Anonyme, Immeuble le Doublon,
11 Avenue Dubonnet,
92400 Courbevoie, FRANCE

(740) M. Sator

KAOLOGEAIS

(511) 5.

Produits pharmaceutiques et vétérinaires produits hygiéniques pour la médecine, substances diététiques à usage médical, aliments pour bébés ; emplâtres, matériel pour pansements ; matières pour plomber les dents et pour empreintes dentaires, désinfectants, produits pour la destruction des animaux nuisibles ; fongicides, herbicides.

(111) 062584

(151) 11 Mars 2002

(210) 020518

(732) CHIESI S.A.

Société Anonyme, Immeuble le Doublon,
11 Avenue Dubonnet,
92400 COURBEVOIE, FRANCE

(740) M. Sator

JUSTOR

(511) 5.

Produits pharmaceutiques et vétérinaires produits hygiéniques pour la médecine, substances diététiques à usage médical, aliments pour bébés ; emplâtres, matériel pour pansements ; matières pour plomber les dents et pour empreintes dentaires, désinfectants, produits pour la destruction des animaux nuisibles ; fongicides, herbicides .

(111) 062585

(151) 11 Mars 2002

(210) 020519

(732) JOHNSON & JOHNSON

Société organisée et existante sous les lois de l'Etat de New Jersey
One Johnson & Johnson Plaza,
New Brunswick, New Jersey 08933,
ETATS-UNIS D'AMERIQUE

(740) M. Sator

YONDELIS

(511) 5.

Préparations pharmaceutiques pour le traitement du cancer.

(111) 062586

(151) 11 Mars 2002

(210) 020520

(732) JOHNSON & JOHNSON

Société organisée et existante sous les lois de l'Etat de New Jersey
One Johnson & Johnson Plaza,
New Brunswick, New Jersey 08933,
ETATS-UNIS D'AMERIQUE

(740) M. Sator

ZAQLINQ

(511) 5.

Préparations pharmaceutiques pour le traitement du cancer.

(111) 062587

(151) 11 Mars 2002

(210) 020521

(732) Sarl LEGOLF PLASTE

Zone Industrielle Bazer Sakhra El-Eulma,
Sétif, ALGERIE

(740) M. Sator



(511) 1 à 45.

Produits chimiques destinés à l'industrie, aux sciences à la photographie, ainsi qu'à l'agriculture, l'horticulture et la sylviculture ; résines artificielles à l'état brut ; matières plastiques à l'état brut engrais pour les terres, compositions extinctrices ; préparations pour la trempe et la soudure des métaux ; produits chimiques destinés à conserver les aliments ; matières tannantes ; adhésifs (matières collantes) destinés à l'industrie. Couleurs, vernis, laques, préservatifs contre la rouille et

contre la détérioration du bois, matières tinctoriales ; mordants ; résines naturelles à l'état brut ; métaux en feuilles et en poudre pour peintres, décorateurs, imprimeurs et artistes. Préparations pour blanchir et autres substances pour lessiver ; préparations pour nettoyer, polir, dégraisser et abraser ; savons ; parfumerie, huiles essentielles, cosmétiques, lotions pour les cheveux, dentifrices. Huiles et graisses industrielles, lubrifiants, produits pour absorber, arroser et lier la poussière ; combustibles (y compris les essences pour moteurs) et matières éclairantes ; bougies, et mèches pour l'éclairage. Produits pharmaceutiques et vétérinaires produits hygiéniques pour la médecine, substances diététiques à usage médical, aliments pour bébés ; emplâtres, matériel pour pansements ; matières pour plomber les dents et pour empreintes dentaires, désinfectants, produits pour la destruction des animaux nuisibles ; fongicides, herbicides. Métaux communs et leurs alliages, matériaux de construction métalliques ; construction transportables métalliques, matériaux métalliques pour les voies ferrées ; câbles et fils métalliques non électriques, serrurerie et quincaillerie métalliques ; tuyaux métalliques ; coffres-forts ; produits métalliques non compris dans d'autres classes ; minerais. Machines et machines outils ; moteurs (à l'exception des moteurs pour véhicules terrestres) accouplements et organes de transmission (à l'exception de ceux pour véhicules terrestres) : instruments agricoles ; autres que ceux actionnés manuellement ; couveuses pour les œufs. Outils et instruments à main entraînés, manuellement, coutellerie, fourchettes et cuillers ; armes blanches, rasoirs. Appareils et instruments scientifiques, nautiques, géodésiques, électriques, photographiques, cinématographiques, optiques, de pesage, de mesurage, de signalisation, de contrôle. (inspection), de secours (sauvetage) et d'enseignement ; appareils et instruments pour la conduite la distribution, la transformation, l'accumulation, le réglage ou la commande du courant électrique ; appareils pour l'enregistrement, la transmission, la reproduction du son ou des images ; supports d'enregistrement magnétiques, disques acoustiques ; distributeurs automatiques et mécanismes pour appareils à prépaiements, caisses enregistreuses, machines à calculer, équipement pour le traitement de l'information et les ordinateurs ; extincteurs. Appareils et instruments chirurgicaux, médicaux, dentaires et vétérinaires, membres, yeux et dents artificiels, articles orthopédiques ; matériel de suture. Appareils d'éclairage, de chauffage, de production de vapeur, de cuisson, de réfrigération, de séchage, de ventilation, de distribution d'eau et installations sanitaires. Véhicules ; appareils de locomotion par terre, par air ou par eau. Armes à feu, munitions et projectiles, explosifs ; feu d'artifice. Métaux précieux et leurs alliages et produits en ces matières ou en plaqués non compris dans d'autres classes ; joaillerie, bijouterie, pierres précieuses, horlogerie et instruments chronométriques. Instruments de musique. Papier, cartons et produits en ces matières, non compris dans d'autres classes, produits de l'imprimerie ; articles pour reliures ; photographies ;

papeterie ; adhésifs (matières collantes) pour la papeterie ou le ménage ; matériel pour les artistes, pinceaux ; machines à écrire et articles de bureau (à l'exception des meubles), matériel d'instruction ou d'enseignement (à l'exception des appareils) ; matières plastiques pour l'emballage (non comprises dans d'autres classes) cartes à caractères d'imprimerie ; clichés. Caoutchouc, guetta-percha, gomme, amiante, mica et produits en ces matières non compris dans d'autres classes produits en matières plastiques mi-ouvrées ; matières à calfeutrer, à étouper et à isoler ; tuyaux flexibles non métalliques. Cuir et imitations du cuir, produits en ces matières non compris dans d'autres classes ; peaux d'animaux ; malles et valises ; parapluies, parasols et cannes ; fouets et sellerie. Matériaux de construction non métalliques, tuyaux rigides non métalliques pour la construction ; asphalte, poix et bitume, constructions transportables non métalliques ; monuments non métalliques. Meubles, glaces (miroirs), cadres, produits non compris dans d'autres classes, en bois, liège, roseau, jonc, osier, corne, os, ivoire, baleine, écaille, ambre, nacre, écume de mer, succédanées de toutes ces matières ou en matières plastiques. Ustensiles et récipients pour le ménage ou la cuisine (ni en métaux précieux, ni en plaqué) ; peignes et éponges ; brosses (à l'exception des pinceaux) ; matériaux pour la brosse, matériel de nettoyage ; paille de fer, verre brut ou mi-ouvré (à l'exception du verre de construction) ; verrerie, porcelaine et faïence non compris dans d'autres classes. Cordes, ficelles, filets, tentes, bâches, voiles, sacs (non compris dans d'autres classes) ; matières de rembourrage (à l'exception des caoutchouc ou des matières plastiques) ; matières textiles fibreuses brutes. Fils à usage textile. Tissus et produits textiles non compris dans d'autres classes ; couverture de lit et de table. Vêtements, chaussures, chapellerie. Dentelles et broderie, rubans et lacets ; boutons, crochets et oeillets, épingles et aiguilles ; fleurs artificielles. Tapis, paillasons, nattes, linoléum et autres revêtements de sols, teintures murales non en matières textiles. Jeux, jouets ; articles de gymnastique et de sports non compris dans d'autres classes ; décorations pour arbres de Noël. Viande, poisson, volaille et gibier ; extraits de viande, fruits et légumes conservés, séchés et cuits, gelées, confitures, compotes ; œufs, lait et produits laitiers ; huiles et graisses comestibles. Café, thé, cacao, sucre, riz, tapioca, sagou, succédanées du café ; farines et préparations faites de céréales, pain, pâtisserie et confiserie, glaces comestibles ; miel, sirop de mélasse ; levure, poudre pour faire lever ; sel, moutarde, vinaigre, sauces (condiments) ; épices ; glaces à rafraîchir. Produits agricoles, horticoles, forestiers et graines, non compris dans d'autres classes, animaux vivants, fruits et légumes frais ; semences, plantes et fleurs naturelles, aliments pour les animaux, malt. Bières, eaux minérales et gazeuses et autres boissons non alcooliques ; boissons de fruits et jus de fruits ; sirops et autres préparations pour faire des boissons. Boissons alcooliques (à l'exception des bières) Tabac, articles pour fumeurs, allumettes. Publicité ; gestion des affaires

commerciales ; administration commerciale ; travaux de bureau. Assurances ; affaires financières ; affaires monétaires ; affaires immobilières. Construction ; réparation, services d'installation. Télécommunications. Transport, emballage et entreposage de marchandises ; organisation de voyages. Traitement de matériaux. Education ; formation ; divertissement ; activités sportives et culturelles. Services scientifiques et technologiques ainsi que services de recherches et de conception y relatifs ; services d'analyses et de recherches industrielles ; conception et développement d'ordinateurs et de logiciels ; services juridiques. Services de restauration (alimentation) ; hébergement temporaire. Services médicaux ; services vétérinaires ; soins d'hygiène et de beauté pour êtres humains ou pour animaux ; services d'agriculture, d'horticulture et de sylviculture. Services personnels et sociaux rendus par des tiers destinés à satisfaire les besoins des individus ; services de sécurité pour la protection des biens et des individus.

(111) 062588 (151) 11 Mars 2002

(210) 020522

(732) Monsieur MAZRI Rabia
Quartier Bouscoult 03
Lot N° 02 Bouzareah, Alger, ALGERIE

"BIG MAIL"

(511) 25.

Tricots "pulls".

(111) 062589 (151) 12 Mars 2002

(210) 020523

(732) Eurl : E.A.M.I.
Lot Abdi Mouloud N° 071 Kheraicia , Alger,
ALGERIE

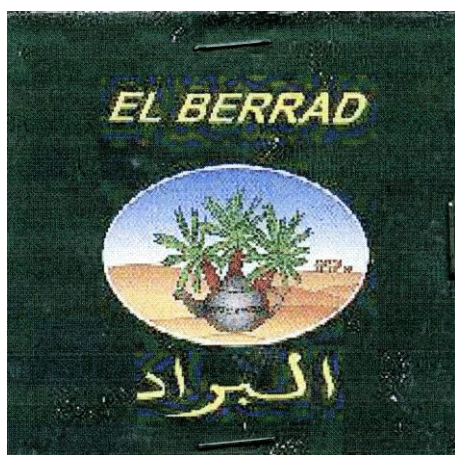

(511) 30.
Thé.

(111) 062590 (151) 12 Mars 2002

(210) 020524

(732) Sarl PETROSAM
Lot Ezzouhouk, Batna, ALGERIE



(511) 4.

Lubrifiants et graisses, huiles et graisses industrielles, lubrifiants, produits pour absorber, arroser et lier la poussière ; combustibles (y compris les essences pour moteurs) et matières éclairantes ; bougies et mèches pour l'éclairage.

(111) 062591 (151) 12 Mars 2002

(210) 020525

(732) Sarl GENERAL PLAST
Zone d'activité Taharacht Akbou, W. Bejaia,
ALGERIE

(740) M. Sator



(511) 20.

Production de préformes et de capsules de bouteilles en plastique en toutes dimensions.

(111) 062592 (151) 12 Mars 2002

(210) 020526

(732) Sarl SAAC
Société Algérienne d'Accumulateurs
Monsieur Bouzgehaya Nourredine
Président Directeur Général
BP 127 Zone Industrielle Rouiba, Alger,
ALGERIE



(511) 09.

Batteries de démarrage pour tous véhicules et pour usage industriel.

(111) 062593 (151) 12 Mars 2002

(210) 020527

(732) LABO NEDJMA
Lot 04 N° 11 Douera – Alger,
ALGERIE

(740) M. Zizine

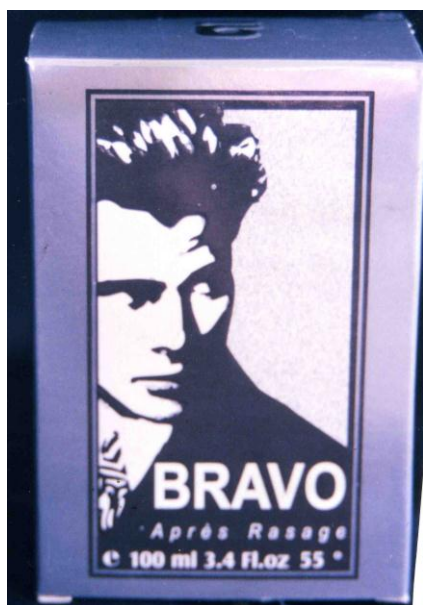

(511) 3.

Eau de toilette après rasage.

(111) 062594 (151) 12 Mars 2002

(210) 020528

(732) Sarl CAFE ES-SABAH
5 Rue Cheraga Laid – Sétif,
ALGERIE

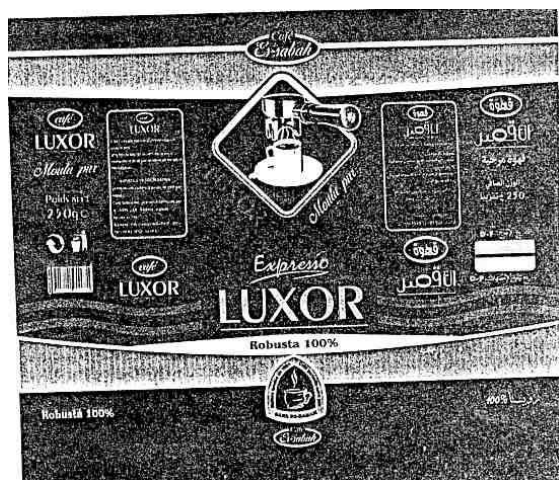

(511) 30.

Café.

(111) 062595 (151) 12 Mars 2002

(210) 020529

(732) Sarl MAZAFROID
Lot 44 Palm Beach, Staoueli, Alger,
ALGÉRIE

MAZAFROID



COPPA MAX

(511) 30.

Glaces comestibles.

(111) 062596 (151) 12 Mars 2002

(210) 020530

(732) ETABLISSEMENT CHERABTA Mohamed
03 Rue Mazagran Bab El-Oued, Alger,
ALGERIE

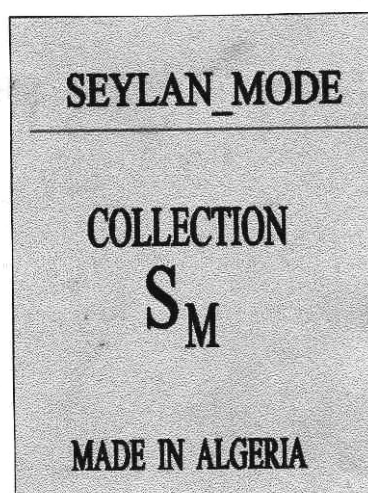

(511) 25.

Vêtements.

(111) 062597 (151) 12 Mars 2002

(210) 020531

(732) ETABLISSEMENT CHERABTA Mohamed
03 Rue Mazagran Bab El-Oued, Alger,
ALGERIE



(511) 25.
Vêtements.

(111) 062598 (151) 13 Mars 2002

(210) 020532

(732) Sarl CHOCONORD
Route de Dra El Mizan, Boghni Tizi-Ouzou,
ALGERIE

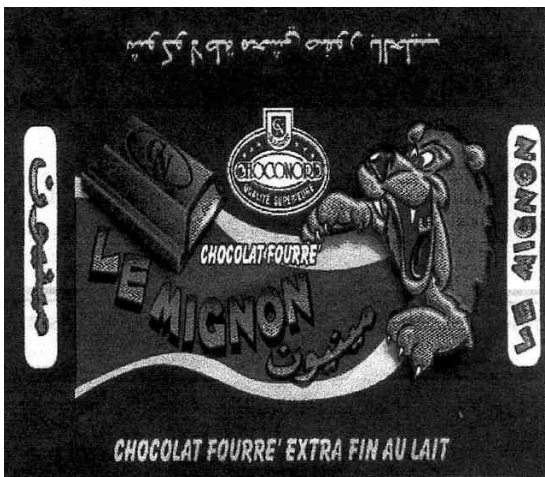

(511) 30.
Chocolat.

(111) 062599 (151) 13 Mars 2002

(210) 020533

(732) Sarl CHOCONORD
Route de Dra El Mizan, Boghni Tizi-Ouzou,
ALGERIE



(511) 30.
Chocolat.

(111) 062600 (151) 13 Mars 2002

(210) 020534

(732) Sarl CHOCONORD
Route de Dra El Mizan, Boghni Tizi-Ouzou,
ALGERIE

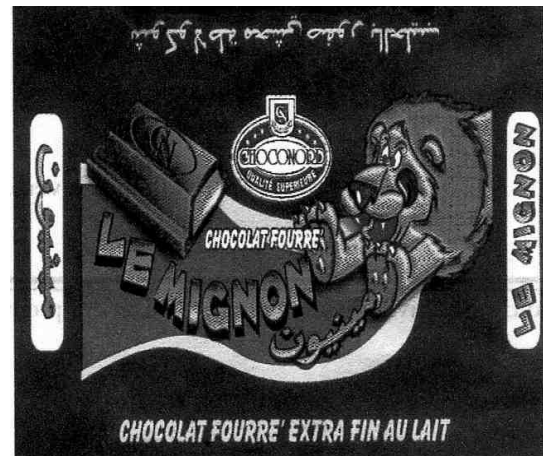

(511) 30.
Chocolat.

(111) 062601 (151) 13 Mars 2002

(210) 020535

(732) AMERSHAM HEALTH AS
Nycoveien 02,
0485 Oso,
NORVÈGE

(740) A. Boukrami

IVEPAQUE

(511) 5.

Tous les produits compris dans la classe 5 ; en particulier préparations et substances pharmaceutiques ; préparations et substances de diagnostic à usages médicaux ; agents de contraste pour représentations médicales.

(111) 062602 (151) 13 Mars 2002

(210) 020536

(732) OMS INVESTMENTS, INC.
C/O Delaware Corporate Management
1105 N, Market Street,
Wilmington, Delaware 19899,
ETATS-UNIS D'AMERIQUE

(740) M. Sator

VOLCK

(511) 5.

Produits et préparations insecticides, germicides et fongicides pour les arbres et les végétaux.

(111) 062603 (151) 13 Mars 2002

(210) 020537

(732) NISSAN JIDOSHA., KABUSHIKI KAISHA
(Nissan Motor., Ltd)
N°. 02 Takaracho, Kanagawa-ku,
Yokohama-shi, Kanagawa-ken, JAPON.

(740) Abu-Ghazaleh Intellectual Property

FRONTIER

(511) 12.

Automobiles, notamment les wagons, camions, camionnettes, chariots élévateurs, tracteurs, de remorque (tracteurs) et autres véhicules utilitaires et pièces de construction inclus dans la classe 12.

(111) 062604 (151) 13 Mars 2002

(210) 020539

(732) Eurl TOTAL EFFICIENCY CONSULTING
14, rue Hamsali Sayeh Miloud Tlemcen 13000
ALGERIE

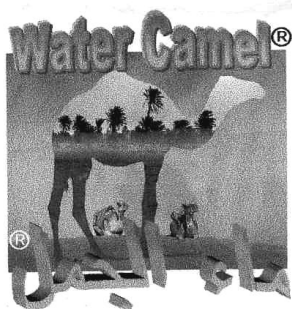

(511) 1.

Produits chimiques destinés à l'industrie, aux sciences ainsi qu'à l'agriculture, l'arboriculture...

(111) 062605 (151) 16 Mars 2002

(210) 020540

(732) EMINENCE (Société par Actions Simplifiée)
Route de Gallargues
30470 Aimargues,
FRANCE

(740) M. Zizine

EMINENCE

(511) 23, 25, 26.

Tous articles de bonneterie, ganterie, mercerie, corsets, aiguilles et épingles.

(111) 062606 (151) 16 Mars 2002

(210) 020541

(732) EMINENCE (Société par Actions Simplifiée)
Route de Gallargues
30470 Aimargues,
FRANCE

(740) M. Zizine

ATHENA

(511) 23, 25, 26.

Tous articles de bonneterie, ganterie, mercerie, corsets, aiguilles et épingles.

(111) 062607 (151) 16 Mars 2002

(210) 020543

(732) SOCIETE GENERALE DE SURVEILLANCE
SA 01, Place des Alpes
1211 Genève,
SUISSE

(740) M. Zizine



(511) 42.

Activités de surveillance, de contrôle d'évaluation et d'inspection s'exerçant sur tous produits bruts, y compris produits du sol, marchandises et tous objets semi-manufacturés, manufacturés et transformés, méthodes de production ou de traitement, ainsi que sur toutes machines et ensembles industriels, et biens de toutes sortes, et comportant notamment le contrôle de la qualité, qualité et conformité des produits et biens susmentionnées.

(111) 062608 (151) 16 Mars 2002

(210) 020544

(732) THE COCA-COLA COMPANY

Société organisée et existante selon les lois de l'Etat de Delaware
310 North Avenue, N.W., ville d'Atlanta,
Etat de Georgia 30313,
ETATS-UNIS D'AMERIQUE

(740) M. Zizine



(511) 32.

Boissons toniques et sirops pour la fabrication de ces boissons.

(111) 062609 (151) 16 Mars 2002

(210) 020546

(732) Sarl ALFREIX

fabrication de plaquettes et garnitures de freins et autres accessoires automobiles
Zone industrielle Oued-Smar, BP N° 46
Oued-Smar, ALGERIE



(511) 12, 37.

Garnitures et plaquettes de freins, service d'installations et réparations.

(111) 062610 (151) 16 Mars 2002

(210) 020548

(732) Monsieur SAID Ali

Cité Ennour El-Oued, ALGERIE

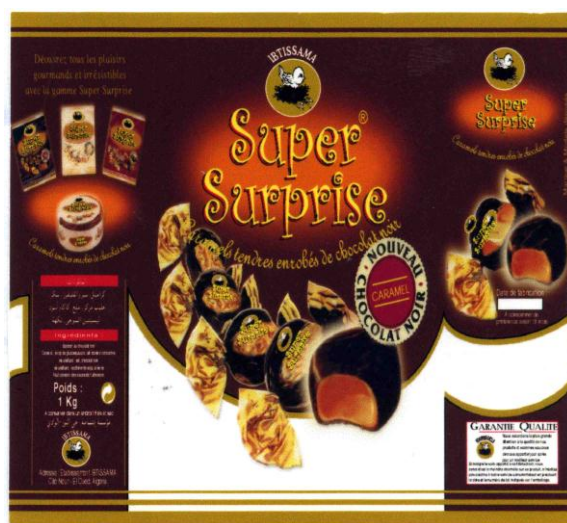

(511) 30.

Confiserie.

(111) 062611

(151) 17 Mars 2002

(210) 020549

(732) SOCIETE DES BRASSERIES ET GLACIERES INTERNATIONALES « B.G.I. »

Société anonyme française

30, Avenue George V, 75008 Paris, FRANCE

(740) M. Sator



(511) 32.

Jus de fruits, concentrés de jus de fruits, sodas au jus d'orange, boissons gazeuses aux fruits.

(111) 062612

(151) 17 Mars 2002

(210) 020550

(732) SOCIETE DES BRASSERIES ET GLACIERES INTERNATIONALES « B.G.I. »

Société anonyme française

30, Avenue George V, 75008 Paris, FRANCE

(740) M. Sator



(511) 32.
Bières

(111) 062613 (151) 17 Mars 2002

(210) 020551

(732) SOCIETE DES BRASSERIES ET GLACIERES INTERNATIONALES « B.G.I. »
Société anonyme française
30, Avenue George V,
75008 Paris, FRANCE

(740) M. Sator

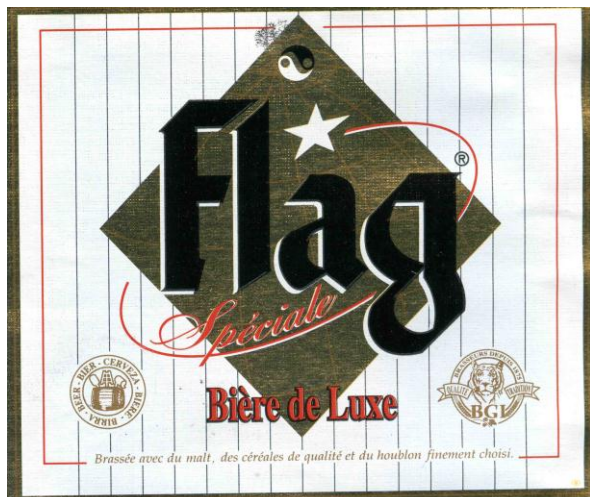

(511) 32.
Bières.

(111) 062614 (151) 17 Mars 2002

(210) 020552

(732) SOCIETE DES BRASSERIES ET GLACIERES INTERNATIONALES « B.G.I. »
Société anonyme française
30, Avenue George V,
75008 Paris, FRANCE

(740) M. Sator

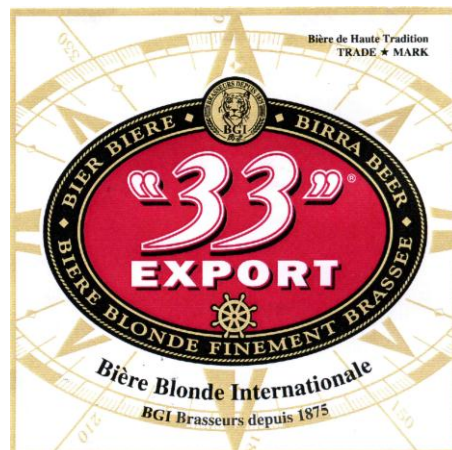

(511) 32.
Bières.

(111) 062615 (151) 17 Mars 2002

(210) 020553

(732) SOCIETE DES BRASSERIES ET GLACIERES INTERNATIONALES « B.G.I. »
Société anonyme française
30, Avenue George V,
75008 Paris, FRANCE

(740) M. Sator

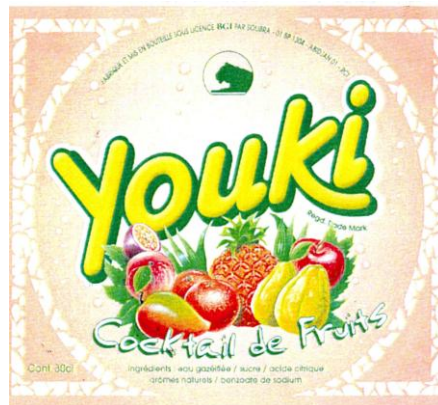

(511) 32.
Jus de fruits, concentrés de jus de fruits, sodas au jus d'orange, boissons gazeuses aux fruits.

(111) 062616 (151) 17 Mars 2002

(210) 020554

(732) Monsieur HAMILA Djamel
11, Rue Mohamed Mada
Place du 1^{er} Mai, Alger, ALGERIE

AFRIC-MEUBLES

(511) 20.
Meubles.

(111) 062617 (151) 17 Mars 2002

(210) 020555

(732) AB NYNÄS PETROLEUM
Société suédoise
Box 10700, 121 29 Stockholm,
SUEDE

(740) A. Hocine

NYTRO

(511) 4, 17.

Huiles et graisses industrielles, lubrifiants, combustibles (y compris huiles pour moteurs). Huiles isolantes.

(111) 062618 (151) 17 Mars 2002

(210) 020556

(732) BEECHAM GROUP P.L.C.,
four New Horizons Court,
Harlequin Avenue, Brentford, Middlesex,
TW8 9EP, ANGLETERRE

(740) A. Boukrami

SOMINEX

(511) 5.

Produits pharmaceutiques, vétérinaires et hygiéniques et en particulier préparations médicinales pour combattre l'insomnie.

(111) 062619 (151) 17 Mars 2002

(210) 020559

(732) HOUSE OF PRINCE A/S
Tobaksvejen 04
2860 Søborg
DANEMARK

(740) A. Boukrami

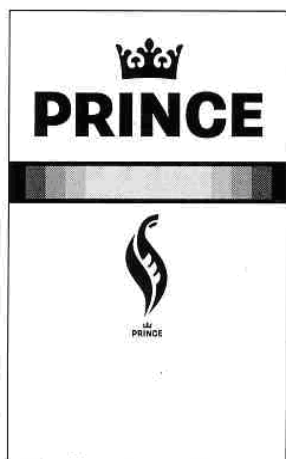

(511) 34.

Tabac, cigarettes, articles pour fumeurs, allumettes.

(111) 062620 (151) 17 Mars 2002

(210) 020560

(732) VITROCRISA, S. de R. L. de C.V.
Doblado Nte. 1627,
Col. Terminal, 64580
Monterrey, Nuevo Leon
MEXIQUE

(740) A. Boukrami

CRISA

(511) 21.

Ustensiles et récipients pour le ménage ou la cuisine (ni en métaux précieux, ni en plaqué) y compris, et non limité à la vaisselle tel que tasse, assiettes de tables, bols, verres, coupes, etc. ; peignes et éponges : brosses (à l'exception des pinceaux) ; matériaux pour la brosse, matériel de nettoyage ; paille de fer ; verre brut ou mi-ouvré (à l'exception du verre de construction) ; verrerie, porcelaine et faïence non comprises dans d'autres classes.

(111) 062621 (151) 17 Mars 2002

(210) 020561

(732) UNILEVER COSMETICS
INTERNATIONAL SA
Rue de Lyon 87,
Genève, SUISSE

(740) A. Boukrami



(511) 3.

Préparations non médicamenteuses pour toilette et bain, notamment, parfum, eau de parfum, eau de parfum pulvérisée, eau de toilette, eau de toilette pulvérisée, savons, produits de gommage pour le visage,

gel de douche, lotion pour le corps, shampooings, démêlantes et préparations non médicamenteuses pour les cheveux, produits de toilettes contre la transpiration et déodorants à usage personnel, crèmes hydratantes pour le visage et le corps, huiles essentielles, huile de bain, poudre et talc pour le corps, crèmes à raser, lotions et baumes après rasage, préparations anti-solaires, pot-pourri, sachets parfumés et parfums de chambres.

(111) 062622 (151) 17 Mars 2002

(210) 020562

(732) THE COCA-COLA COMPANY
One Coca-Cola Plaza
Atlanta, Georgia 30313
ETATS-UNIS D'AMERIQUE

(740) A. Boukrami

DASANI

(511) 3.

Bières, eaux minérales et gazeuses et autres boissons non alcooliques ; boissons de fruits et jus de fruits ; sirops et autres préparations pour faire des boissons.

(111) 062623 (151) 17 Mars 2002

(210) 020563

(732) Sarl SOFAMAR
Cité Ouled Brahim B.P. 20 A. Hammadi,
W. Boumerdès, ALGERIE

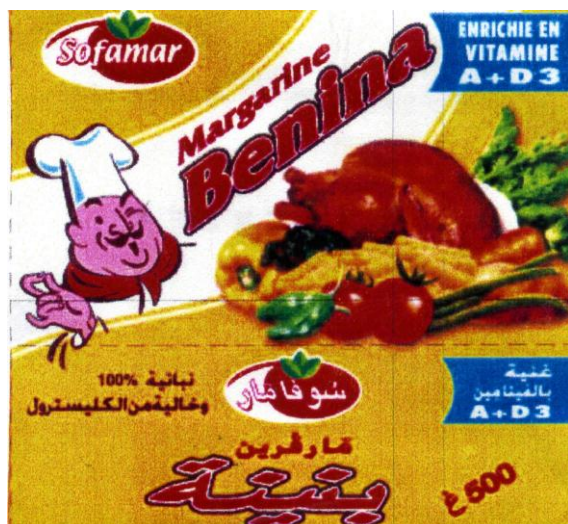

(511) 29.
Margarine.

(111) 062624 (151) 18 Mars 2002

(210) 020564

(732) SARL CERAMICA SOL
Lotissement ext A n° 250
Baba Hassen Alger, ALGERIE



(511) 21.
Céramique, (revêtement).

(111) 062625 (151) 18 Mars 2002

(210) 020565

(732) Sarl SWALAUTOM
Lot N°12 Coopérative Les Jasmins
Les Sources Bir Mourad, Rais, Alger
ALGERIE



(511) 29, 30, 32.

Lait et produits laitiers, huiles et graisses comestibles. Farines et préparations faites de céréales, pain, pâtisserie et farines et confiserie, glaces comestibles ; miel, sirop de mélasse ; levure, poudre pour faire lever ; sel. Boissons non alcooliques ; boissons de fruits et sirops et autres préparations pour faire des boissons.

(111) 062626 (151) 18 Mars 2002

(210) 020566

(732) Monsieur Belhadri Feth Allah
06 Rue des frères Bouguelta – ST Pierre,
Oran, ALGERIE



(511) 18, 25.
Tous vêtements en cuir et textiles (veste - jacket - blouson).

(111) 062627 (151) 18 Mars 2002

(210) 020567

(732) MOM EURL
Fabrication des Produits Alimentaires
Plage Ouest Sidi fredj villa n° 27 Staoueli,
Alger, ALGERIE



(511) 32.
Jus.

(111) 062628 (151) 19 Mars 2002

(210) 020568

(732) ROTALGERIE
Siège Social
12, Rue des Cèdres El-Mouradia - Alger,
ALGERIE



POIDS NET : 50 KG



(511) 19.
Ciment.

(111) 062629 (151) 19 Mars 2002

(210) 020569

(732) Monsieur ZERGANE Abdlekader
03 Rue N° 19 Beaulieu Oued- Samar
El-Harrach, Alger, ALGERIE

CAFE REINE SAFIA

(511) 30.
Cafés.

(111) 062630 (151) 19 Mars 2002

(210) 020570

(732) Monsieur GHATOUBI Abdelmadjid
Cité El-Izdihar El-Bayada - El-Oued,
ALGERIE

PALMARES

(511) 3.
Produits cosmétiques.

(111) 062631 (151) 20 Mars 2002

(210) 020571

(732) CHIVAS BROTHERS LIMITED
Une Société Incorporée Sous Les Lois de
l'Ecosse, 111/113 Renfrew Road, Paisley PA3
4DY, ECOSSE.

(740) A. Boukrami

100 PIPERS

(511) 33.
Vins, spiritueux et liqueurs.

(111) 062632 (151) 20 Mars 2002

(210) 020573

(732) Eurl EL GHADIR
Cité 400 Logt Eucalyptus, ALGER

AMANE COUCHES.

(511) 16, 25
Couches bébés à papier jetable. Couches bébés
culottes.

(111) 062633 (151) 20 Mars 2002

(210) 020574

(732) B.I.T COMPANY SPA
34, Rue des Tourelles Hydra, Alger
ALGERIE



(511) 1 à 45.

Produits chimiques destinés à l'industrie, aux sciences, à la photographie, ainsi qu'à l'agriculture, l'horticulture et la sylviculture; résines artificielles à l'état brut, matières plastiques à l'état brut; engrais pour les terres; compositions extinctrices; préparations pour la trempe et la soudure des métaux; produits chimiques destinés à conserver les aliments; matières tannantes; adhésifs (matières collantes) destinés à l'industrie. Couleurs, vernis, laques; préservatifs contre la rouille et contre la détérioration du bois; matières tinctoriales; mordants; résines naturelles à l'état brut; métaux en feuilles et en poudre pour peintres, décorateurs, imprimeurs et artistes. Préparations pour blanchir et autres substances pour lessiver; préparations pour nettoyer, polir, dégraisser et abraser; savons; parfumerie, huiles essentielles, cosmétiques, lotions pour les cheveux; dentifrices. Huiles et graisses industrielles; lubrifiants; produits pour absorber, arroser et lier la poussière; combustibles (y compris les essences pour moteurs) et matières éclairantes; bougies et mèches pour l'éclairage. Produits pharmaceutiques et vétérinaires; produits hygiéniques pour la médecine; substances diététiques à usage médical, aliments pour bébés; emplâtres, matériel pour pansements; matières pour plomber les dents et pour empreintes dentaires; désinfectants; produits pour la destruction des animaux nuisibles; fongicides, herbicides. Métaux communs et leurs alliages; matériaux de construction métalliques; constructions transportables métalliques; matériaux métalliques pour les voies ferrées; câbles et fils métalliques non électriques; serrurerie et quincaillerie métalliques; tuyaux métalliques; coffres-forts; produits métalliques non compris dans d'autres classes; minerais. Machines et machines-outils; moteurs (à l'exception des moteurs pour véhicules terrestres); accouplements et organes de transmission (à l'exception de ceux pour véhicules terrestres); instruments agricoles autres que ceux actionnés manuellement; couveuses pour les oeufs.

Outils et instruments à main entraînés manuellement; coutellerie, fourchettes et cuillers; armes blanches; rasoirs. Appareils et instruments scientifiques, nautiques, géodésiques, photographiques, cinéma tographiques, optiques, de pesage, de mesurage, de signalisation, de contrôle (inspection), de secours (sauvetage) et d'enseignement; appareils et instruments pour la conduite, la distribution, la transformation, l'accumulation, le réglage ou la commande du courant électrique ; appareils pour l'enregistrement, la transmission, la reproduction du son ou des images; supports d'enregistrement magnétiques, disques acoustiques; distributeurs automatiques et mécanismes pour appareils à prépaiement; caisses enregistreuses, machines à calculer, équipement pour le traitement de l'information et les ordinateurs; extincteurs. Appareils et instruments chirurgicaux, médicaux, dentaires et vétérinaires, membres, yeux et dents artificiels; articles orthopédiques; matériel de suture. Appareils d'éclairage, de chauffage, de production de vapeur, de cuisson, de réfrigération, de séchage, de ventilation, de distribution d'eau et installations sanitaires. Véhicules ; appareils de locomotion par terre, par air ou par eau. Arme à feu; munitions et projectiles ; explosifs; feux d'artifice. Métaux précieux et leurs alliages et produits en ces matières ou en plaqués non compris dans d'autres classes; joaillerie, bijouterie, pierres précieuses; horlogerie et instruments chronométriques. Instruments de musique. Papier, carton et produits en ces matières, non compris dans d'autres classes; produits de l'imprimerie; articles pour reliures; photographies; papeterie; adhésifs (matières collantes) pour la papeterie ou le ménage; matériel pour les artistes; pinceaux; machines à écrire et articles de bureau (à l'exception des meubles); matériel d'instruction ou d'enseignement (à l'exception des appareils); matières plastiques pour l'emballage (non comprises dans d'autres classes); caractères d'imprimerie; clichés. caoutchouc, gutta-percha, gomme, amiante, mica et produits en ces matières non compris dans d'autres classes; produits en matières plastiques mi-ouvrés; matières à calfeutrer, à étouper et à isoler; tuyaux flexibles non métalliques. Cuirs et imitations du cuir, produits en ces matières non compris dans d'autres classes; peaux d'animaux; malles et valises; parapluies, parasols et cannes; fouets et sellerie. Matériaux de construction non métalliques; tuyaux rigides non métalliques pour la construction; asphalte, poix et bitume; constructions transportables non métalliques; monuments non métalliques. Meubles, glaces (miroirs), cadres, produits (non compris dans d'autres classes) en bois, liège, roseau, jonc, osier, corne, os, ivoire, baleine, écaille, ambre, nacre, écume de mer, succédanés de toutes ces matières ou en matières plastiques. Ustensiles et récipients pour le ménage ou la cuisine (ni en métal précieux, ni en plaqué); peignes et éponges; brosses (à l'exception des pinceaux); matériaux pour la brosse; matériel de nettoyage; paille de fer; verre brut et mi-ouvert (à l'exception du verre de construction); verrerie, porcelaine et faïence non compris dans d'autres classes. Cordes, ficelles, filets ; tentes, bâches, voiles, sacs (non

compris dans d'autres classes) ; matières de rembourrage (à l'exception du caoutchouc ou des matières plastiques) ; matières textiles fibreuses brutes. Fils à usage textile. Tissus et produits textiles non compris dans d'autres classes; couvertures de lit et de table. Vêtements, chaussures, chapellerie. Dentelles et broderies, rubans et lacets; boutons, crochets et oeillets, épingles et aiguilles; fleurs artificielles. Tapis, paillasons, nattes, linoléum et autres revêtements de sols; tentures murales non en matières textiles. Jeux, jouets; articles de gymnastique et de sport non compris dans d'autres classes; décorations pour arbres de Noël. Viande, poisson, volaille et gibier; extraits de viande; fruits et légumes conservés, séchés et cuits; gelées, confitures, compotes; oeufs, lait et produits laitiers; huiles et graisses comestibles. Café, thé, cacao, sucre, riz, tapioca, sagou, succédanés du café; farines et préparations faites de céréales, pain, pâtisserie et confiserie, glaces comestibles; miel, sirop de mélasse; levure, poudre pour faire lever; sel, moutarde; vinaigre, sauces (condiments); épices; glace à rafraîchir. produits agricoles, horticoles, forestiers et graines, non compris dans d'autres classes; animaux vivants; fruits et légumes frais; semences, plantes et fleurs naturelles; aliments pour les animaux, malt. Bières; eaux minérales et gazeuses et autres boissons non alcooliques; boissons de fruits et jus de fruits; sirops et autres préparations pour faire des boissons. Boissons alcooliques (à l'exception des bières). Tabac; articles pour fumeurs; allumettes. Publicité, gestion des affaires commerciales; administration commerciale; travaux de bureau. Assurances; affaires financières; affaires monétaires; affaires immobilières. Construction; réparation; services d'installation. Télécommunication. Transport; emballage et entreposage de marchandises; organisation de voyages. Traitement de matériaux. Education, formation; divertissement; activités sportives et culturelles. Services scientifiques et technologiques ainsi que services de recherches et de conception y relatifs; services d'analyses et de recherches industrielles; conception et développement d'ordinateurs et de logiciels; services juridiques. Services de restauration (alimentation); hébergement temporaire. Services médicaux; services vétérinaires ; soins d'hygiène et de beauté pour êtres humains ou pour animaux; services d'agriculture, d'horticulture et de sylviculture. Services personnels et sociaux rendus par des tiers destinés à satisfaire les besoins des individus; services de sécurité pour la protection des biens et des individus.

(111) 062634 (151) 20 Mars 2002

(210) 020575

(732) B.I.T COMPANY SPA
34, Rue des Tourelles Hydra,
Alger, ALGERIE

EL - MANARA

(511) 1 à 45.

Produits chimiques destinés à l'industrie, aux sciences, à la photographie, ainsi qu'à l'agriculture, l'horticulture et la sylviculture; résines artificielles à l'état brut, matières plastiques à l'état brut; engrais pour les terres; compositions extinctrices; préparations pour la trempe et la soudure des métaux; produits chimiques destinés à conserver les aliments; matières tannantes; adhésifs (matières collantes) destinés à l'industrie. Couleurs, vernis, laques; préservatifs contre la rouille et contre la détérioration du bois; matières tinctoriales; mordants; résines naturelles à l'état brut; métaux en feuilles et en poudre pour peintres, décorateurs, imprimeurs et artistes. Préparations pour blanchir et autres substances pour lessiver; préparations pour nettoyer, polir, dégraisser et abraser; savons; parfumerie, huiles essentielles, cosmétiques, lotions pour les cheveux; dentifrices. Huiles et graisses industrielles; lubrifiants; produits pour absorber, arroser et lier la poussière; combustibles (y compris les essences pour moteurs) et matières éclairantes; bougies et mèches pour l'éclairage. Produits pharmaceutiques et vétérinaires; produits hygiéniques pour la médecine; substances diététiques à usage médical, aliments pour bébés; emplâtres, matériel pour pansements; matières pour plomber les dents et pour empreintes dentaires; désinfectants; produits pour la destruction des animaux nuisibles; fongicides, herbicides. Métaux communs et leurs alliages; matériaux de construction métalliques; constructions transportables métalliques; matériaux métalliques pour les voies ferrées; câbles et fils métalliques non électriques; serrurerie et quincaillerie métalliques; tuyaux métalliques; coffres-forts; produits métalliques non compris dans d'autres classes; minerais. Machines et machines-outils; moteurs (à l'exception des moteurs pour véhicules terrestres); accouplements et organes de transmission (à l'exception de ceux pour véhicules terrestres); instruments agricoles autres que ceux actionnés manuellement; couveuses pour les oeufs. Outils et instruments à main entraînés manuellement; coutellerie, fourchettes et cuillers; armes blanches; rasoirs. Appareils et instruments scientifiques, nautiques, géodésiques, photographiques, cinéma photographiques, optiques, de pesage, de mesurage, de signalisation, de contrôle (inspection), de secours (sauvetage) et d'enseignement; appareils et instruments pour la conduite, la distribution, la transformation, l'accumulation, le réglage ou la commande du courant électrique ; appareils pour l'enregistrement, la transmission, la reproduction du son ou des images; supports d'enregistrement magnétiques, disques acoustiques; distributeurs automatiques et mécanismes pour appareils à prépaiement; caisses enregistreuses, machines à calculer, équipement pour le traitement de l'information et les ordinateurs; extincteurs. Appareils et instruments chirurgicaux, médicaux, dentaires et vétérinaires, membres, yeux et dents artificiels; articles orthopédiques; matériel de suture. Appareils d'éclairage, de chauffage, de production de vapeur, de cuisson, de réfrigération, de séchage, de ventilation, de distribution d'eau et installations sanitaires. Véhicules ; appareils de

locomotion par terre, par air ou par eau. Arme à feu; munitions et projectiles ; explosifs; feux d'artifice. Métaux précieux et leurs alliages et produits en ces matières ou en plaqués non compris dans d'autres classes; joaillerie, bijouterie, pierres précieuses; horlogerie et instruments chronométriques. Instruments de musique. Papier, carton et produits en ces matières, non compris dans d'autres classes; produits de l'imprimerie; articles pour reliures; photographies; papeterie; adhésifs (matières collantes) pour la papeterie ou le ménage; matériel pour les artistes; pinceaux; machines à écrire et articles de bureau (à l'exception des meubles); matériel d'instruction ou d'enseignement (à l'exception des appareils); matières plastiques pour l'emballage (non comprises dans d'autres classes); caractères d'imprimerie; clichés. caoutchouc, gutta-percha, gomme, amiante, mica et produits en ces matières non compris dans d'autres classes; produits en matières plastiques mi-ouvrés; matières à calfeutrer, à étouper et à isoler; tuyaux flexibles non métalliques.

Cuirs et imitations du cuir, produits en ces matières non compris dans d'autres classes; peaux d'animaux; malles et valises; parapluies, parasols et cannes; fouets et sellerie. Matériaux de construction non métalliques; tuyaux rigides non métalliques pour la construction; asphalte, poix et bitume; constructions transportables non métalliques; monuments non métalliques. Meubles, glaces (miroirs), cadres, produits (non compris dans d'autres classes) en bois, liège, roseau, jonc, osier, corne, os, ivoire, baleine, écaille, ambre, nacre, écume de mer, succédanés de toutes ces matières ou en matières plastiques. Ustensiles et récipients pour le ménage ou la cuisine (ni en métal précieux, ni en plaqué); peignes et éponges; brosses (à l'exception des pinceaux); matériaux pour la brosse; matériel de nettoyage; paille de fer; verre brut et mi-ouvré (à l'exception du verre de construction); verrerie, porcelaine et faïence non compris dans d'autres classes.

Cordes, ficelles, filets ; tentes, bâches, voiles, sacs (non compris dans d'autres classes) ; matières de rembourrage (à l'exception du caoutchouc ou des matières plastiques) ; matières textiles fibreuses brutes.

Fils à usage textile. Tissus et produits textiles non compris dans d'autres classes; couvertures de lit et de table. Vêtements, chaussures, chapellerie. Dentelles et broderies, rubans et lacets; boutons, crochets et oeillets, épingles et aiguilles; fleurs artificielles. Tapis, paillasons, nattes, linoléum et autres revêtements de sols; tentures murales non en matières textiles. Jeux, jouets; articles de gymnastique et de sport non compris dans d'autres classes; décorations pour arbres de Noël. Viande, poisson, volaille et gibier; extraits de viande; fruits et légumes conservés, séchés et cuits; gelées, confitures, compotes; oeufs, lait et produits laitiers; huiles et graisses comestibles. Café, thé, cacao, sucre, riz, tapioca, sagou, succédanés du café; farines et préparations faites de céréales, pain, pâtisserie et confiserie, glaces comestibles; miel, sirop de mélasse; levure, poudre pour faire lever; sel, moutarde; vinaigre, sauces (condiments); épices; glace à rafraîchir. produits agricoles, horticoles, forestiers et graines, non compris

dans d'autres classes; animaux vivants; fruits et légumes frais; semences, plantes et fleurs naturelles; aliments pour les animaux, malt. Bières; eaux minérales et gazeuses et autres boissons non alcooliques; boissons de fruits et jus de fruits; sirops et autres préparations pour faire des boissons. Boissons alcooliques (à l'exception des bières). Tabac; articles pour fumeurs; allumettes. Publicité, gestion des affaires commerciales; administration commerciale; travaux de bureau. Assurances; affaires financières; affaires monétaires; affaires immobilières. Construction; réparation; services d'installation. Télécommunication. Transport; emballage et entreposage de marchandises; organisation de voyages. Traitement de matériaux. Education, formation; divertissement; activités sportives et culturelles. Services scientifiques et technologiques ainsi que services de recherches et de conception y relatifs; services d'analyses et de recherches industrielles; conception et développement d'ordinateurs et de logiciels; services juridiques. Services de restauration (alimentation); hébergement temporaire. Services médicaux; services vétérinaires ; soins d'hygiène et de beauté pour êtres humains ou pour animaux; services d'agriculture, d'horticulture et de sylviculture. Services personnels et sociaux rendus par des tiers destinés à satisfaire les besoins des individus; services de sécurité pour la protection des biens et des individus.

(111) 062635

(151) 20 Mars 2002

(210) 020576

(732) B.I.T Company Spa
34, Rue des Tourelles Hydra, Alger,
ALGERIE

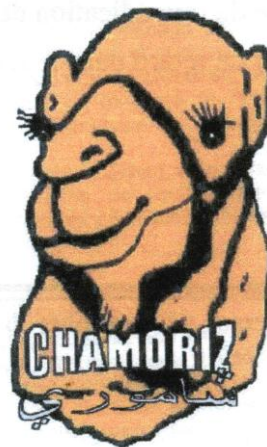

(511) 1 à 45.

Produits chimiques destinés à l'industrie, aux sciences, à la photographie, ainsi qu'à l'agriculture, l'horticulture et la sylviculture; résines artificielles à l'état brut, matières plastiques à l'état brut; engrais pour les terres; compositions extinctrices; préparations pour la trempe et la soudure des métaux; produits chimiques destinés à conserver les aliments; matières tannantes; adhésifs (matières collantes) destinés à l'industrie. Couleurs, vernis, laques; préservatifs contre la rouille et

contre la détérioration du bois; matières tinctoriales; mordants; résines naturelles à l'état brut; métaux en feuilles et en poudre pour peintres, décorateurs, imprimeurs et artistes. Préparations pour blanchir et autres substances pour lessiver; préparations pour nettoyer, polir, dégraisser et abraser; savons; parfumerie, huiles essentielles, cosmétiques, lotions pour les cheveux; dentifrices. Huiles et graisses industrielles; lubrifiants; produits pour absorber, arroser et lier la poussière; combustibles (y compris les essences pour moteurs) et matières éclairantes; bougies et mèches pour l'éclairage. Produits pharmaceutiques et vétérinaires; produits hygiéniques pour la médecine; substances diététiques à usage médical, aliments pour bébés; emplâtres, matériel pour pansements; matières pour plomber les dents et pour empreintes dentaires; désinfectants; produits pour la destruction des animaux nuisibles; fongicides, herbicides. Métaux communs et leurs alliages; matériaux de construction métalliques; constructions transportables métalliques; matériaux métalliques pour les voies ferrées; câbles et fils métalliques non électriques; serrurerie et quincaillerie métalliques; tuyaux métalliques; coffres-forts; produits métalliques non compris dans d'autres classes; minerais. Machines et machines-outils; moteurs (à l'exception des moteurs pour véhicules terrestres); accouplements et organes de transmission (à l'exception de ceux pour véhicules terrestres); instruments agricoles autres que ceux actionnés manuellement; couveuses pour les oeufs. Outils et instruments à main entraînés manuellement; coutellerie, fourchettes et cuillers; armes blanches; rasoirs. Appareils et instruments scientifiques, nautiques, géodésiques, photographiques, cinéma tographiques, optiques, de pesage, de mesurage, de signalisation, de contrôle (inspection), de secours (sauvetage) et d'enseignement; appareils et instruments pour la conduite, la distribution, la transformation, l'accumulation, le réglage ou la commande du courant électrique ; appareils pour l'enregistrement, la transmission, la reproduction du son ou des images; supports d'enregistrement magnétiques, disques acoustiques; distributeurs automatiques et mécanismes pour appareils à prépaiement; caisses enregistreuses, machines à calculer, équipement pour le traitement de l'information et les ordinateurs; extincteurs.

Appareils et instruments chirurgicaux, médicaux, dentaires et vétérinaires, membres, yeux et dents artificiels; articles orthopédiques; matériel de suture.

Appareils d'éclairage, de chauffage, de production de vapeur, de cuisson, de réfrigération, de séchage, de ventilation, de distribution d'eau et installations sanitaires. Véhicules ; appareils de locomotion par terre, par air ou par eau. Arme à feu; munitions et projectiles ; explosifs; feux d'artifice. Métaux précieux et leurs alliages et produits en ces matières ou en plaqués non compris dans d'autres classes; joaillerie, bijouterie, pierres précieuses; horlogerie et instruments chronométriques. Instruments de musique. Papier, carton et produits en ces matières, non compris dans d'autres classes; produits de l'imprimerie; articles pour reliures; photographies; papeterie; adhésifs (matières

collantes) pour la papeterie ou le ménage; matériel pour les artistes; pinceaux; machines à écrire et articles de bureau (à l'exception des meubles); matériel d'instruction ou d'enseignement (à l'exception des appareils); matières plastiques pour l'emballage (non comprises dans d'autres classes); caractères d'imprimerie; clichés. Caoutchouc, gutta-percha, gomme, amiante, mica et produits en ces matières non compris dans d'autres classes; produits en matières plastiques mi-ouvrés; matières à calfeutrer, à étouper et à isoler; tuyaux flexibles non métalliques. Cuirs et imitations du cuir, produits en ces matières non compris dans d'autres classes; peaux d'animaux; malles et valises; parapluies, parasols et cannes; fouets et sellerie. Matériaux de construction non métalliques; tuyaux rigides non métalliques pour la construction; asphalte, poix et bitume; constructions transportables non métalliques; monuments non métalliques. Meubles, glaces (miroirs), cadres, produits (non compris dans d'autres classes) en bois, liège, roseau, jonc, osier, corne, os, ivoire, baleine, écaille, ambre, nacre, écume de mer, succédanés de toutes ces matières ou en matières plastiques. Ustensiles et récipients pour le ménage ou la cuisine (ni en métal précieux, ni en plaqué); peignes et éponges; brosses (à l'exception des pinceaux); matériaux pour la brosse; matériel de nettoyage; paille de fer; verre brut et mi-ouvré (à l'exception du verre de construction); verrerie, porcelaine et faïence non compris dans d'autres classes. Cordes, ficelles, fils ; tentes, bâches, voiles, sacs (non compris dans d'autres classes) ; matières de rembourrage (à l'exception du caoutchouc ou des matières plastiques) ; matières textiles fibreuses brutes. Fils à usage textile. Tissus et produits textiles non compris dans d'autres classes; couvertures de lit et de table. Vêtements, chaussures, chapellerie. Dentelles et broderies, rubans et lacets; boutons, crochets et oeillets, épingles et aiguilles; fleurs artificielles. Tapis, paillasons, nattes, linoléum et autres revêtements de sols; tentures murales non en matières textiles. Jeux, jouets; articles de gymnastique et de sport non compris dans d'autres classes; décorations pour arbres de Noël. Viande, poisson, volaille et gibier; extraits de viande; fruits et légumes conservés, séchés et cuits; gelées, confitures, compotes; oeufs, lait et produits laitiers; huiles et graisses comestibles. Café, thé, cacao, sucre, riz, tapioca, sagou, succédanés du café; farines et préparations faites de céréales, pain, pâtisserie et confiserie, glaces comestibles; miel, sirop de mélasse; levure, poudre pour faire lever; sel, moutarde; vinaigre, sauces (condiments); épices; glace à rafraîchir. Produits agricoles, horticoles, forestiers et graines, non compris dans d'autres classes; animaux vivants; fruits et légumes frais; semences, plantes et fleurs naturelles; aliments pour les animaux, malt. Bières; eaux minérales et gazeuses et autres boissons non alcooliques; boissons de fruits et jus de fruits; sirops et autres préparations pour faire des boissons. Boissons alcooliques (à l'exception des bières). Tabac; articles pour fumeurs; allumettes. Publicité, gestion des affaires commerciales; administration commerciale; travaux de bureau.

Assurances; affaires financières; affaires monétaires; affaires immobilières. Construction; réparation; services d'installation. Télécommunication. Transport; emballage et entreposage de marchandises; organisation de voyages. Traitement de matériaux. Education, formation; divertissement; activités sportives et culturelles. Services scientifiques et technologiques ainsi que services de recherches et de conception y relatifs; services d'analyses et de recherches industrielles; conception et développement d'ordinateurs et de logiciels; services juridiques. Services de restauration (alimentation); hébergement temporaire. Services médicaux; services vétérinaires ; soins d'hygiène et de beauté pour êtres humains ou pour animaux; services d'agriculture, d'horticulture et de sylviculture. Services personnels et sociaux rendus par des tiers destinés à satisfaire les besoins des individus; services de sécurité pour la protection des biens et des individus.

(111) 062636 (151) 20 Mars 2002

(210) 020577

(732) Monsieur HAMOUM Rachid
BP N° 05 à Sidi Aich, W. BEJAIA

" HAMOUM "

(511) 10.
Appareil médical (Aspirateur médicochirurgical)

(111) 062637 (151) 20 Mars 2002

(210) 020578

(732) ONCV
112 Quai Sud Alger, ALGERIE

MUSCAT DE CESAREE

(511) 33.
Vins.

(111) 062638 (151) 20 Mars 2002

(210) 020579

(732) ONCV
112 Quai Sud Alger, ALGERIE

CUVEE DU PRESIDENT

(511) 33.
Vins.

(111) 062639 (151) 20 Mars 2002

(210) 020580

(732) ONCV
112 Quai Sud Alger, ALGERIE

BORDJI

(511) 33.
Vins.

(111) 062640 (151) 20 Mars 2002

(210) 020581

(732) ONCV
112 Quai Sud Alger, ALGERIE

DANIETTE

(511) 33.
Vins.

(111) 062641 (151) 20 Mars 2002

(210) 020582

(732) ONCV
112 Quai Sud Alger, ALGERIE

DOMAINE AMOURAH

(511) 33.
Vins.

(111) 062642 (151) 20 Mars 2002

(210) 020583

(732) ONCV
112 Quai Sud Alger, ALGERIE

DAR DIAF

(511) 33.
Vins.

(111) 062643 (151) 20 Mars 2002

(210) 020584

(732) ONCV
112 Quai Sud Alger, ALGERIE

DOMAINE SELATNA

(511) 33.
Vins.

(111) 062644 (151) 20 Mars 2002

(210) 020585

(732) ONCV
112 Quai Sud Alger, ALGERIE

CELLIER

(511) 33.
Vins.

(111) 062645 (151) 20 Mars 2002

(210) 020587

(732) Messieurs ZERGUI Abdelatif &
ZERGUI Azzedinne
Hai Ouahrani Abdelkader Lot N° 34
Oued Roumane
El Achour, Alger, ALGERIE

CHAMPS D'OR

(511) 3.
Cosmétiques et Parfums.

(111) 062646 (151) 20 Mars 2002

(210) 020588

(732) Messieurs ZERGUI Abdelatif &
Zergui Azzdinne
Hai Ouahrani Abdelkader Lot n° 34 Oued
Roumane, El Achour, Alger,
ALGERIE

AQUA -DI- GENIE

(511) 3.
Cosmétiques et Parfums.

(111) 062647 (151) 20 Mars 2002

(210) 020589

(732) Messieurs ZERGUI Abdelatif &
ZERGUI Azzedinne
Hai Ouahrani Abdelkader Lot N° 34
Oued Roumane, El Achour, Alger,
ALGERIE

SOLDA

(511) 3.
Cosmétiques et Parfums.

(111) 062648 (151) 23 Mars 2002

(210) 020590

(732) LABORATOIRE NACERI Rachid
Fabrication de Produits Cosmétiques
Lot Sidi Hassen n° 342 Cheraga, Alger,
ALGERIE



(511) 3.
Produits cosmétiques. Gel coiffant.

(111) 062649 (151) 23 Mars 2002

(210) 020591

(732) Monsieur MERDJADI Mohamed
06 Rue du Dauphinee Lot Lafumee
Air de France, Bouzaréa, Alger,
ALGERIE



(511) 7.
Abratif.

(111) 062650 (151) 23 Mars 2002

(210) 020592

(732) Sarl ARSAN
07 Rue Berry El Mouradia, ALGER



(511) 5.
Serviettes Périodiques Hygiéniques.

(111) 062651 (151) 25 Mars 2002

(210) 020593

(732) Monsieur ZERRI Khelifa
04, Rue Djouadi Abderahmane, Alger, ALGERIE

KENO

(511) 30.
Confiserie.

(111) 062652 (151) 25 Mars 2002

(210) 020595

(732) BEVERAGE TRADEMARK COMPANY
LIMITED, Trident Chambers, Wickhams Cay,
PO, Box 146, Road Town Tortola,
ILES VIERGES BRITANNIQUES

(740) M. Sator

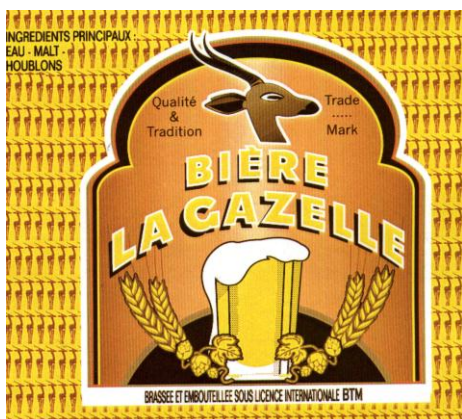

(511) 32
Bières.

(111) 062653 (151) 25 Mars 2002

(210) 020597

(732) BEVERAGE TRADEMARK COMPANY
LIMITED, Trident Chambers, Wickhams Cay,
PO, Box 146 Road Town Tortola,
ÎLES VIERGES BRITANNIQUES

(740) M. Sator

LA GAZELLE

(511) 32
Bières.

(111) 062654 (151) 25 Mars 2002

(210) 020598

(732) BEVERAGE TRADEMARK COMPANY
LIMITED, Trident Chambers, Wickhams Cay,
PO, Box 146, Road Town Tortola,
ILES VIERGES BRITANNIQUES

(740) M. Sator

TOP'S

(511) 32.
Boissons gazeuses.

(111) 062655 (151) 25 Mars 2002

(210) 020599

(732) BEVERAGE TRADEMARK COMPANY
LIMITED, Trident Chambers, Wickhams Cay,
PO, Box 146, Road Town Tortola,
ILES VIERGES BRITANNIQUES

(740) M. Sator



(511) 32
Boissons gazeuses.

(111) 062656 (151) 25 Mars 2002

(210) 020600

(732) COMPAGNIE GERVAIS DANONE
Société Anonyme
126-130 Rue Jules Guesde 92300
Levallois, Perret,
FRANCE

(740) M. Sator

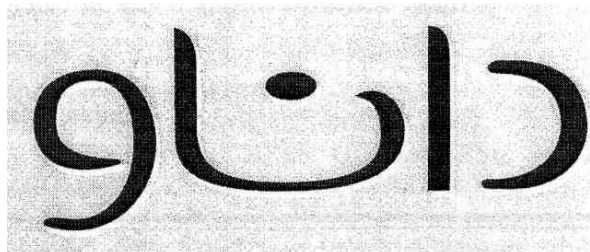

(732) 29, 30, 32.

Lait, laits en poudre, laits gélifiés aromatisés, et laits battus, produits laitiers à savoir : desserts lactés, yaourts, yaourts à boire, mousses, crèmes, crèmes dessert, crème fraîche, beurre, pâtes fromagères, fromages, fromages affinés, fromages affinés avec moisissure, fromages non affinés frais et fromages en saumure, fromage blanc, fromages frais vendus sous forme pâteuse ou liquide, nature ou aromatisés, boissons composées majoritairement de lait ou de produits laitiers, boissons lactées ou le lait de prédomine, boissons lactées comprenant des fruits. Produits laitiers fermentés nature ou aromatisés. Huiles comestibles, huile d'olive, graisses comestibles. Café, thé, cacao, chocolat, boissons à base de café, boissons à base de cacao, boissons à base de chocolat, sucre, riz, riz soufflé, tapioca, farines, tartes et tourtes (sucrées ou salées), pizzas, pâtes alimentaires nature ou aromatisées et/ou fourrées, préparations faites de céréales, céréales pour le petit déjeuner. Plats préparés comprenant essentiellement des pâtes alimentaires, Plats préparés essentiellement composés de pâte à tarte, pain, biscottes, biscuits (sucrés ou salés), gaufrettes, gaufres, gâteaux, pâtisseries. Tous ces produits étant nature et/ou nappés et/ou fourrés et/ou aromatisés. Produits apéritifs salés ou sucrés comprenant de la pâte boulangerie, biscuitière ou pâtisseries. Confiserie, glaces alimentaires, glaces composés essentiellement de yaourt, crèmes glacées, sorbets, (glaces alimentaires), yaourt glacés (glaces alimentaires), eau aromatisée congelée ; miel, sel, moutarde; vinaigre, sauces (condiments); sauces sucrées, sauces pour pâtes, épices. Eaux plates ou pétillantes (minérales ou non) ; jus de fruits ou de légumes, boissons aux fruits ou aux légumes ; limonades, sodas, sorbets (boissons) ; préparation pour faire des boissons, sirops pour boissons, extraits de fruits ou de légumes ; sans alcool ; boissons non alcoolisées comprenant des ferments lactiques.

(111) 062657

(151) 25 Mars 2002

(210) 020601

(732) Monsieur CHIKH Nouredine
54, Rue Larbi Ben M'Hidi, Oran,
ALGERIE

CHIKH EL- MALABISS

(511) 25.

Vêtements.

(111) 062658

(151) 25 Mars 2002

(210) 020602

(732) LABORATORIO REIG JOFRE SA
08970 Sant Joan Despi Barcelona,
ESPAGNE

(740) M. Aidoud

ZOLIVAL

(511) 5.

Produits pharmaceutiques et vétérinaires; produits hygiéniques pour la médecine; substances diététiques à usage médical, aliments pour bébés; emplâtres, matériel pour pansements; matières pour plomber les dents et pour empreintes dentaires; désinfectants; produits pour la destruction des animaux nuisibles; fongicides, herbicides.

(111) 062659

(151) 25 Mars 2002

(210) 020603

(732) LABORATORIO REIG JOFRE S.A.
08970 Sant Joan Despi Barcelona,
ESPAGNE

(740) M. Aidoud

NUVAPEN

(511) 05.

Produits pharmaceutiques et vétérinaires; produits hygiéniques pour la médecine; substances diététiques à usage médical, aliments pour bébés; emplâtres, matériel pour pansements; matières pour plomber les dents et pour empreintes dentaires; désinfectants; produits pour la destruction des animaux nuisibles; fongicides, herbicides.

(111) 062660

(151) 25 Mars 2002

(210) 020604

(732) LABORATORIO REIG JOFRE SA
08970 Sant Joan Despi Barcelona,
ESPAGNE

(740) M. Aidoud

AGERPEN

(511) 05.

Produits pharmaceutiques et vétérinaires ; produits hygiéniques pour la médecine ; substances diététiques à usage médical, aliments pour bébés ; emplâtres, matériel pour pansements ; matières pour plomber les dents et pour empreintes dentaires ; désinfectants ; produits pour la destruction des animaux nuisibles ; fongicides, herbicides.

(111) 062661 (151) 25 Mars 2002

(210) 020605

(732) SARL ARSAN
07 Rue Bery El -Mouradia, Alger,
ALGÉRIE

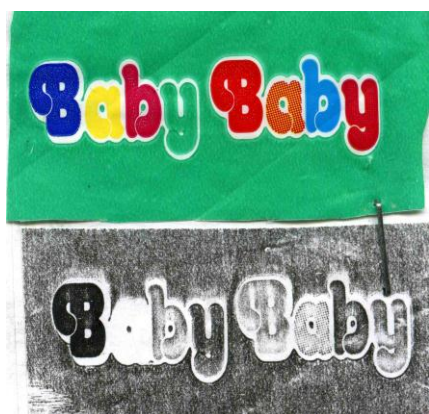

(511) 16, 25.
Couches jetables. Couches culottes.

(111) 062662 (151) 25 Mars 2005

(210) 020606

(732) Monsieur GUERROUZI Achour
BP 149 Magenta 75010 Paris,
ALGERIE

(740) M. Aidoud

Santé Hebdo

(511) 41.
Education ; formation.

(111) 062663 (151) 25 Mars 2002

(210) 020607

(732) Monsieur, GUERROUZI Achour
BP 149 Magenta 75010 Paris,
FRANCE

(740) M. Aidoud

Médical Press

(511) 41.
Education ; formation.

(111) 062664 (151) 25 Mars 2002

(210) 020608

(732) Monsieur, Kerrouche Smail
Gérant Etablissement COSMEMAK
Hai El- Houria 39000 El -Oued,
ALGERIE

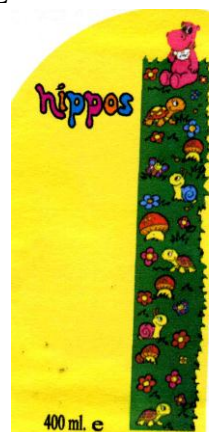

(511) 3.
Shampooing bébé, lait bébé, eau cologne.

(111) 062665 (151) 25 Mars 2002

(210) 020609

(732) Monsieur KERROUCHE Smail
Gérant Etablissement COSMEMAK
Hai El- Houria 39000 El -Oued,
ALGERIE



(511) 3.
Shampooing.

(111) 062666 (151) 26 Mars 2002

(210) 020612

(732) MATTEL Inc.
333 Continental Boulevard El Segundo
Californie 90245-5012,
ETATS UNIS D'AMERIQUE

(740) M. Zizine

BARBIE

(511) 3, 9, 11, 12, 14, 16, 18, 21, 24, 25, 26, 28, 30, 41.

Toilette-ries, cosmétiques, bulle de Bain, jeux vidéo, logiciels informatiques, radios, ordinateurs, périphériques, bandes vidéo, bande audio, CDS (disquettes), lunettes, lampes, lumière éclair, lumière de nuit, bicyclettes, accessoires d'automobiles, montres, horloges, bijouterie, fourniture de papiers scolaire, parties de décoration, livres de coloriage, décalques, malles et valises, parapluies, porte-monnaie, boites de déjeuner, figures de porcelaine, brosses à dents, serviettes, literie, crochets, vêtements, chaussures, accessoires pour les cheveux, épingles, jouets, articles de sport, sucre, gomme, pop-corn (maïs grillé et éclaté), éducation, divertissement, services de production, radio et télévision et séries de spectacle.

(111) 062667 (151) 26 Mars 2002

(210) 020613

(732) PHILIP MORRIS PRODUCTS S.A.
03 Quai Jeanrenaud CH-2000 Neuchatel,
SUISSE

(740) M. Zizine



(511) 34.

Tabacs manufacturés sous toutes formes, à fumer, à priser; à chiquer, cigares et cigarettes.

(111) 062668 (151) 26 Mars 2002

(210) 020615

(732) SARL AIN BACHAGHA
Gérant : Monsieur Chelbabi Nour Eddine
Zone d'Activité BP 54 à Medjana,
W. Bordj Bou Arréridj, ALGERIE



(511) 32.
Jus de fruits.

(111) 062669 (151) 26 Mars 2002

(210) 020616

(732) SARL ETS HAMOUD BOUALEM & Cie
Fabrique de Boissons Gazeuses et Sirops
201 Rue Hassiba Ben Bouali, Alger,
ALGERIE



حمود بوعلام
HAMOUD BOUALEM

(511) 32.
Boissons gazeuses et sirops.

(111) 062670 (151) 26 Mars 2002

(210) 020617

(732) Monsieur GUEMARI Kamel (Matra)
Cité Waziten BP 122 El Oued,
ALGERIE

Red Oro

(511) 3.
Parfumerie et cosmétiques.

(111) 062671 (151) 26 Mars 2002

(210) 020620

(732) LA CHIMIQUE DE TUNISIE
Km 6,5 Route de Sousse
Ben Arous, TUNISIE

(740) A. Bouras



(511) 2.
Peintures.

(111) 062672 (151) 26 Mars 2002

(210) 020619

(732) LA CHIMIQUE DE TUNISIE
Km 6,5 Route de Sousse
Ben Arous, TUNISIE

(740) A. Bouras



(511) 2.
Peintures.

(111) 062673 (151) 26 Mars 2002

(210) 020618

(732) LA CHIMIQUE DE TUNISIE
Km 6,5 Route de Sousse
Ben Arous, TUNISIE

(740) A. Bouras



(511) 2.
Peintures.

(111) 062674 (151) 26 Mars 2002

(210) 020621

(732) LA CHIMIQUE DE TUNISIE
Km 6,5 Route de Sousse
Ben Arous, TUNISIE

(740) A. Bouras



(511) 2.
Peintures.

(111) 062675 (151) 26 Mars 2002

(210) 020622

(732) LA CHIMIQUE DE TUNISIE
Km 6,5 Route de Sousse
Ben Arous, TUNISIE

(740) A. Bouras

ALPHA GLOSS

(511) 2.
Peintures.

(111) 062676 (151) 26 Mars 2002

(210) 020623

(732) ATLAS PEITURES
6 Route de Sousse
Ben Arous, TUNISIE

(740) A. Bouras



(511) 2.
Peintures.

(111) 062677 (151) 26 Mars 2002

(210) 020624

(732) Société S O T U F E M
Km 6,5 Route de Sousse
Ben Arous, Tunis, Tunisie

(740) A. Bouras

Atlas

(511) 11.
Appareils d'éclairage, de chauffage, de production de vapeur, de cuisson, de réfrigération, de

séchage, de ventilation, de distribution d'eau et installations sanitaires.

(111) 062678 (151) 26 Mars 2002

(210) 020625

(732) Société S O T U F E M
Km 6,5 Route de Sousse
Ben Arous, Tunis, Tunisie

(740) A. Bouras

PRIMA

(511) 11
Appareils d'éclairage, de chauffage, de production de vapeur, de cuisson, de réfrigération, de séchage, de ventilation, de distribution d'eau et installations sanitaires.

(111) 062679 (151) 26 Mars 2002

(210) 020626

(732) Sarl AHAPS
Lot Benhaddadi Said N° 30 Villa 112,
Cheraga, Alger,
ALGÉRIE



(511) 39, 45.
Gardiennage, transport de fonds. Transport de produits sensibles. Services personnels et sociaux rendus par des tiers destinés à satisfaire les besoins des individus ; Services de sécurité pour la protection des biens et des individus. Transport emballage entreposage de marchandises, organisation de voyages.

(111) 062680 (151) 26 Mars 2002

(210) 020627

(732) DELTA TEMIZLIK MADDELERI ENDUSTRI
VE TICARET

Anonim Sirketi

10006 sokak No: 69 organize Sanayi Bölgesi

Cigli -Izmir,

TURQUIE

(740) Abu-Ghazaleh Intellectual Property

delta

(511) 3.

Préparations pour blanchir et autres substances pour lessiver, préparations pour nettoyer, polir, dégraisser et abraser, savons, parfumerie, huiles essentielles, cosmétiques, lotions pour les cheveux, dentifrices.

(111) 062681 (151) 26 Mars 2002

(210) 020628

(732) GBM LA MARCELINA, S.L.

Ctra Almusafes Alcira,

Km. 14, Almusafes Valencia,

ESPAGNE

(740) Abu-Ghazaleh Intellectual Property



(511) 29

Viande, poisson, volaille et gibier; extraits de viande; fruits et légumes conservés, séchés et cuits; gelées, confitures, compotes; oeufs, lait et produits laitiers; huiles et graisses comestibles.

(111) 062682 (151) 26 Mars 2002

(210) 020629

(732) Whirlpool France SA

02, Rue Benoit Malon, F 92156 Suresnes,

Cedex, FRANCE.

(740) Abu-Ghazaleh Intellectual Property

LADEN

(511) 7, 8, 9, 11, 21.

Machines à laver et autres machines électroménagères.

(111) 062683 (151) 26 Mars 2002

(210) 020630

(732) PAHRMACIA ENTERPRISES S.A.

06 Circuit de la Foire Internationale L - 1347,

LUXEMBOURG

(740) Abu-Ghazaleh Intellectual Property

PRESTAB

(511) 5.

Préparations pharmaceutiques.

(111) 062684 (151) 26 Mars 2002

(210) 020631

(732) PAHRMACIA ENTERPRISES S.A.

06 Circuit de la Foire Internationale L - 1 347,

LUXEMBOURG

(740) Abu-Ghazaleh Intellectual Property

Depo

(511) 5.

Préparations médicinales pour injection contenant de l'huile d'arachide, d'autres huiles, gélatine, dextrose et ayant une activité » thérapeutique prolongée.

(111) 062685 (151) 26 Mars 2002

(210) 020632

(732) PAHRMACIA ENTERPRISES S.A.

06 Circuit de la Foire Internationale L -1 347,

LUXEMBOURG

(740) Abu-Ghazaleh Intellectual Property

Kaopectate

(511) 5

Préparation médicale pour être utilisée dans le traitement de la désinfection intestinale.

(111) 062686 (151) 26 Mars 2002

(210) 020638

(732) SELIS MAKINA ENDÜSTRI VE TICARET
LIMITED Şirketi,
Baksan Sanayi Sitesi, 82, Block
No: 7-8, Eskisehir,
TURQUIE

(740) Abu-Ghazaleh Intellectual Property



(511) 7.
Machines et machines-outils ; moteurs et engins
(à l'exception des moteurs pour véhicules terrestres) ;
accouplements et organes de transmission (à l'exception
de ceux pour véhicules terrestres) ; instruments
agricoles autres que ceux commandés à la main ;
couveuses pour les œufs.

(111) 062687 (151) 26 Mars 2002

(210) 020639

(732) Nasir Hazal Al- Hazal For Trading Est
P. O Box 51009 Riyadh 11543,
ARABIE SAOUDITE

(740) Abu-Ghazaleh Intellectual Property

BENTY

(511) 3.
Préparations pour blanchir et autres
substances pour lessiver; préparations pour
nettoyer, polir, dégraisser et abraser; savons ;
parfumerie, huiles essentielles, cosmétiques,
lotions pour les cheveux; dentifrices.

(111) 062688 (151) 27 Mars 2002

(210) 020644

(732) SARL SOTIC HUILERIE
BP 20 Ben Freha 31250, Oran,
ALGÉRIE

Mouna

(511) 29.
Huiles alimentaires.

(111) 062689 (151) 27 Mars 2002

(210) 020645

(732) Monsieur SAIDI Omar
78 Cité Faoussi Ahmed Réghaia,
Alger, ALGERIE

NORT FCS

(511) 25.
Chaussures.

(111) 062690 (151) 27 Mars 2002

(210) 020646

(732) Monsieur SAIDI Omar
78 Cité Faoussi Ahmed Réghaia,
Alger, ALGERIE

TON FCS

(511) 25.
Chaussures.

(111) 062691 (151) 27 Mars 2002

(210) 020647

(732) SARL SPOCAA
10 Rue Rabia Bouchama El Harrach 16200,
Alger, ALGERIE

IGLO MILK

(511) 30.
Confiserie.

(111) 062692 (151) 27 Mars 2002

(210) 020648

(732) Sarl SPOCAA
10 Rue Rabia Bouchama El Harrach 16200,
Alger, ALGERIE

KID MILK

(511) 30.
Confiserie.

(111) 062693 (151) 27 Mars 2002

(210) 020649

(732) Sarl SPOCAA
10 Rue Rabia Bouchama El Harrach 16200,
Alger, ALGERIE

KING MILK

(511) 30
Confiserie.

(111) 062694 (151) 27 Mars 2002

(210) 020650

(732) Sarl SPOCAA
10 Rue Rabia Bouchama El Harrach 16200,
Alger, ALGERIE

POP MILK

(511) 30
Confiserie.

(111) 062695 (151) 27 Mars 2002

(210) 020652

(732) Sarl HYSA
Les 260-G 51, 52,53 – S. Djillali,
Sidi Bel Abbès BP 182/08
ALGERIE

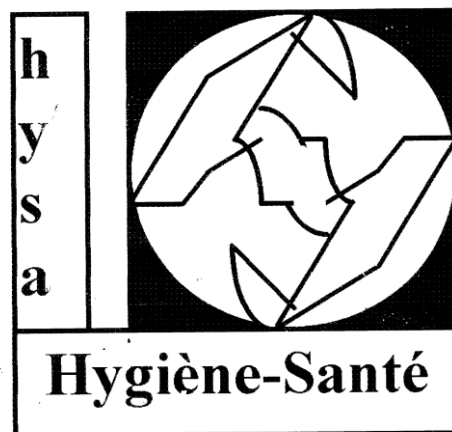

(511) 3, 5.
Produits hygiéniques. Produits cosmétiques.
Produits pharmaceutiques. Produits vétérinaires.

(111) 062696 (151) 27 Mars 2002

(210) 020653

(732) Sarl NEW COM INFORMATIQUE
Cité Frantz Fanon BT 16 N° 03, Boumerdès
ALGERIE

ANGEL

(511) 9.
Equipements pour le traitement de l'information
et les ordinateurs : Matériel informatique (ordinateur de
bureau, portable et tout périphérique informatique),
matériel de téléphonie (téléphone, fax et mobile).

(111) 062697 (151) 27 Mars 2002

(210) 020654

(732) Monsieur AMRI Mohamed
Lot Abdoun Boualem N° 295 Dar El Beida,
Alger, ALGÉRIE

VEPRO

(511) 25.
Vêtements.

(111) 062698 (151) 27 Mars 2002

(210) 020655

(732) Monsieur HEMMACHA Nour Eddine
Gérant de la Sarl El Derra
Cité El karama Bayada El-Oued,
ALGERIE



(511) 3.
Shampoings.

(111) 062699 (151) 27 Mars 2002

(210) 020657

(732) Toyotomi Co, Ltd
5-17 Momozono-Cho, Mizuho-ku,
Nagoya-shi, Aichi-Ken, JAPON

(740) A. Boukrami

TŌYŌTŌMI

(511) 11

Chauffages à pétrole d'intérieur et Chauffage à pétrole d'intérieur avec ventilateur ; fours de cuisson à pétrole, appareils de climatisation y compris les appareils de climatisation portables, appareils de rafraîchissement d'air portables ; chaudières y compris les chaudières à mazout, et chauffages électriques d'intérieur.

(111) 062700 (151) 27 Mars 2002

(210) 020659

(732) PUNJABI TRADING ASIA LIMITED
Unité 1705-06, 17 Th Floor,
Multifield Plaza 3-7A
Prat Avenue, Tesim Sha Tsui Kowloom,
Hong Kong, CHINA

(740) M. Aidoud

CHEVAL

(511) 29,30, 31, 32.

Viande, poisson, volaille et gibier, extraits de viande, fruits et légumes conservés, séchés et cuits, gelées, confitures, compotes oeufs lait et produits laitiers, huiles et graisses comestibles. Café, thé, cacao, sucre, riz, tapioca, sagou, succédanés du café, farines et

préparations faites de céréales, pain, pâtisserie et confiserie, glaces comestibles, miel, sirop de mélasse, levure, poudre pour faire lever, sel, moutarde, vinaigre.

(111) 062701 (151) 27 Mars 2002

(210) 020660

(732) PUNJABI TRADING ASIA LIMITED
Unité 1705-06, 17 Th Floor, Multifield Plaza
3-7A, Prat Avenue, Tesim Sha Tsui Kowloom,
Hong Kong, CHINA

(740) M. Aidoud

BON PAPA

(511) 29, 30, 31, 32

Viande, poisson, volaille et gibier, extraits de viande, fruits et légumes conservés, séchés et cuits, gelées, confitures, compotes oeufs produits laitiers, huiles et graisses comestibles. Café, thé, cacao, sucre, riz, tapioca, sagou, succédanés du café, farines et préparations faites de céréales, pain, pâtisserie et confiserie, glaces comestibles, miel, sirop de mélasse, levure, poudre pour faire lever, sel, moutarde, vinaigre.

(111) 062702 (151) 30 Mars 2002

(210) 020661

(732) LABORATOIRES PHARMASCIENCE SA
10, Avenue de l'Arche 92 400 Courbevoie
FRANCE

(740) D. Bouchama

MUSTELA

(511) 3, 5.

Tout produits de parfumerie et d'hygiène et en particulier une lotion et une crème pour les soins de la peau.

(111) 062703 (151) 30 Mars 2002

(210) 020664

(732) PIERRE FABRE MEDICAMENT
45, Place Abel Gance, 92100 Boulogne,
FRANCE

(740) M. Sator

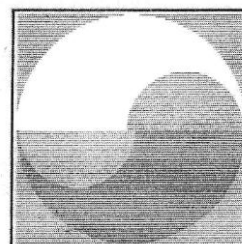

(511) 3, 5.

Préparations pour blanchir et autres substances pour lessiver, préparations pour nettoyer, polir, dégraisser et abraser, savons, parfumerie, huiles essentielles, cosmétiques, lotions pour les cheveux, dentifrices. Produits pharmaceutiques vétérinaires et hygiéniques, produits diététiques pour enfants et malades ; emplâtres, matériel pour pansements ; matières pour plomber les dents et pour empreintes dentaires, désinfectants ; préparation pour détruire les mauvaises herbes et les animaux nuisibles.

(111) 062704 (151) 30 Mars 2002

(210) 020665

(732) NOVO NORDISK A/S
Novo Allé
DK 2880 Bagsvaerd
DANEMARK

(740) M. Sator

نوفونورم

(511) 5.

Préparations anti-diabétiques.

(111) 062705 (151) 30 Mars 2002

(210) 020666

(732) NOVO NORDISK A/S
Novo Allé
DK 2880 Bagsvaerd,
DANEMARK

(740) M. Sator

إنسولتارد

(511) 5.

Préparations anti-diabétiques.

(111) 062706 (151) 30 Mars 2002

(210) 020667

(732) NOVO NORDISK A/S
Novo Allé
DK 2880 Bagsvaerd,
DANEMARK

(740) M. Sator

ميكستارد

(511) 5.

Préparations anti-diabétiques.

(111) 062707 (151) 30 Mars 2002

(210) 020668

(732) NOVO NORDISK A/S
Novo Allé
DK 2880 Bagsvaerd,
DANEMARK

(740) M. Sator

أكترابيد

(511) 5.

Préparations anti-diabétiques.

(111) 062708 (151) 30 Mars 2002

(210) 020669

(732) NOVO NORDISK A/S
Novo Allé
DK 2880 Bagsvaerd,
DANEMARK

(740) M. Sator

بينفيل

(511) 5, 10.

Préparations anti-diabétiques. Récipients étudiés spécialement pour administrer les anti-diabétiques.

(111) 062709 (151) 30 Mars 2002

(210) 020670

(732) NOVO NORDISK A/S
Novo Allé
DK 2880 Bagsvaerd,
DANEMARK

(740) M. Sator

نوفوبين

(511) 10.

Appareils et instruments médicaux et chirurgicaux, seringues et aiguilles a usage médical ; parties et accessoires (non inclus dans d'autres classes) de tous les produits susmentionnés.

(111) 062710 (151) 30 Mars 2002

(210) 020671

(732) NOVO NORDISK A/S

Novo Allé
Dk 2880 Bagsvaerd,
DANEMARK

(740) M. Sator

نوفوفانين

(511) 10.

Aiguilles hypodermiques pour injection.

(111) 062711 (151) 30 Mars 2002

(210) 020672

(732) NOVO NORDISK A/S

Novo Allé
DK 2880 Bagsvaerd,
DANEMARK

(740) M. Sator

كلوكاجين

(511) 5.

Préparations pharmaceutiques.

(111) 062712 (151) 30 Mars 2002

(210) 020673

(732) NOVO NORDISK A/S

Novo Allé
DK 2880 Bagsvaerd,
DANEMARK

(740) M. Sator

هاييوكت

(511) 5.

Préparations pharmaceutiques.

(111) 062713 (151) 30 Mars 2002

(210) 020674

(732) NOVO NORDISK A/S

Novo Allé
Dk 2880 Bagsvaerd
DANEMARK

(740) M. Sator

إستروفيم

(511) 5.

Préparations pharmaceutiques, a savoir préparations hormonales pour traitement hormonal substitutif.

(111) 062714 (151) 30 Mars 2002

(210) 020675

(732) NOVO NORDISK A/S

Novo Allé
Dk 2880 Bagsvaerd,
DANEMARK

(740) M. Sator

تريسيكانس

(511) 5.

Préparations pharmaceutiques, a savoir préparations hormonales pour traitement hormonal substitutif.

(111) 062715 (151) 30 Mars 2002

(210) 020676

(732) NOVO NORDISK A/S

Novo Allé
DK 2880 Bagsvaerd,
DANEMARK

(740) M. Sator

نورديتروبين

(511) 5.

Hormones de croissance humaine.

(111) 062716 (151) 30 Mars 2002

(210) 020677

(732) NOVO NORDISK A/S

Novo Allé
DK 2880 Bagsvaerd,
DANEMARK

(740) M. Sator

نوفو

(511) 5, 10, 42, 44.

Préparations et substances pharmaceutiques. Appareils et instruments médicaux. Conseil pharmaceutique, assistance médicale, recherche technique, location de logiciels d'ordinateurs et conception de logiciels.

(111) 062717 (151) 30 Mars 2002

(210) 020678

(732) NOVO NORDISK A/S

Novo Allé
DK 2880 Bagsvaerd,
DANEMARK

(740) M. Sator

نوفونورديسك

(511) 5, 10, 42, 44.

Préparations et substances pharmaceutiques. Appareils et instruments médicaux. Conseil pharmaceutique, assistance médicale, recherche technique, location de logiciels d'ordinateurs et conception de logiciels.

(111) 062718 (151) 30 Mars 2002

(210) 020679

(732) MENELAUS B.V.

Société de droit Néerlandais
A.J. Ernststraat 199
1083GV Amsterdam,
PAYS-BAS

(740) M. Sator



(511) 3.

Tablettes de javel, doses de javel.

(111) 062719 (151) 30 Mars 2002

(210) 020680

(732) LABORATOIRES M2 (ALCO)

Route de Dar El Beida BP N° 93 Rouiba,
Alger, ALGERIE



(511) 3.

Shampooing.

(111) 062720 (151) 30 Mars 2002

(210) 020681

(732) Eurl MTAP

Lot N° 490/01 Baraki, Alger, ALGÉRIE

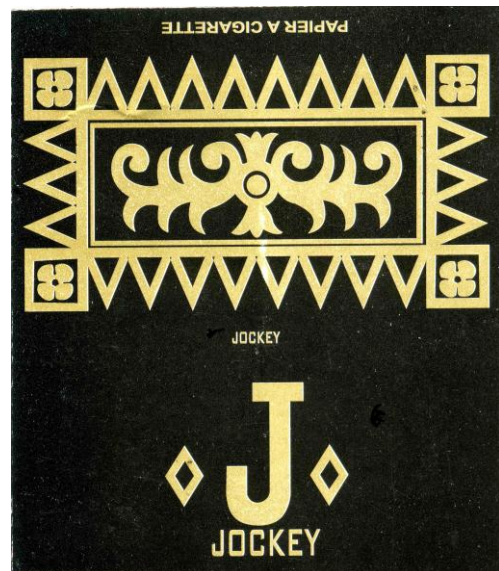

(511) 34.

Cahier papier à cigarette.

(111) 062721 (151) 30 Mars 2002

(210) 020683

(732) Sarl MERIEM BROD

15 Cité Mouloud Sidi Abdelkader,
Blida, ALGERIE



(511) 25.
Vêtements.

(111) 062722 (151) 30 Mars 2002

(210) 020684

(732) Sarl MERIEM BROD
15 Cité Mouloud Sidi Abdelkader, Blida,
ALGERIE



(511) 25.
Vêtements.

(111) 062723 (151) 30 Mars 2002

(210) 020685

(732) Monsieur, BENCHOUBANE Ali
P.D.G. de la Société Des Produits De Sucre
(SPS) S.P.A Route de Staoueli, Ain Benian,
Alger, ALGERIE



(511) 30.
Confiseries (caramels).

(111) 062724 (151) 31 Mars 2002

(210) 020686

(732) CAFE ZIAR
04, Bois Des Cars I Dely Brahim,
Alger, ALGÉRIE



(511) 30.
Café.

(111) 062725 (151) 31 Mars 2002

(210) 020687

(732) LABORATOIRE PHARMACEUTIQUE
ALGERIEN, L.P.A Zone Industrielle
Boudouaou, W. Boumerdès,
ALGERIE



(511) 5, 35.

Produits pharmaceutiques ainsi que la commercialisation de ces produits.

(111) 062726

(151) 31 Mars 2002

(210) 020688

(732) LABORATOIRE PHARMACEUTIQUE ALGERIEN L.P.A, Zone Industrielle Boudouaou, W. Boumerdes, ALGERIE

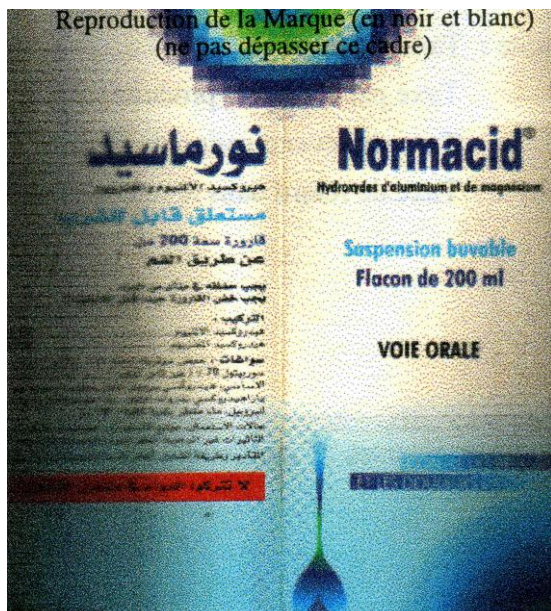

(511) 5, 35.

Produits pharmaceutiques ainsi que la commercialisation de ces produits.

(111) 062727

(151) 31 Mars 2002

(210) 020689

(732) LABORATOIRE PHARMACEUTIQUE ALGERIEN L.P.A, Zone Industrielle Boudouaou, W. Boumerdès, ALGERIE

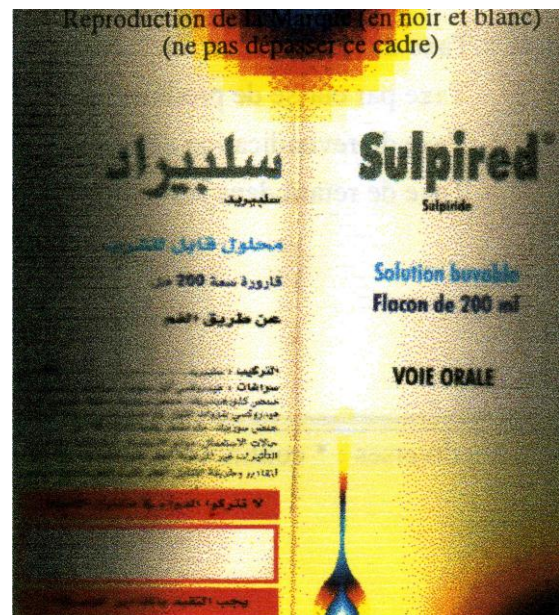

(511) 5, 35

Produits pharmaceutiques ainsi que la commercialisation de ces produits.

(111) 062728

(151) 31 Mars 2002

(210) 020690

(732) Monsieur HEMAZA Mohamed Cité des fonctionnaires, N° 47 Bordj El Kiffan Alger, ALGERIE



Un simple contact fait l'affaire... S

(511) 16, 35.

Papier, cartons et produits en ces matières, non compris dans d'autres classes ; produits de l'imprimerie ; articles pour reliures, photographies, papeterie adhésifs (matières collantes) pour la papeterie ou le ménage ; matériel pour les artistes pinceaux machines, à écrire et articles de bureau (à l'exception des meubles) ; matériel d'instruction ou d'enseignement (à l'exception des appareils) matières plastiques pour

l'emballage (non comprises dans d'autres classes); caractères d'imprimerie; clichés; répertoires économiques. Publicité; gestion des affaires commerciales; administration commerciale; travaux de bureaux.

(111) 062729 (151) 31 Mars 2002

(210) 020691

(732) MSP SINGAPORE COMPANY, LLC
2 Havelock Road, N° 04-10/11 Apollo Ctr.,
SINGAPORE 059763

(740) M. Sator

ZETIA

(511) 5.

Produits pharmaceutiques vétérinaires, produits hygiéniques pour la médecine et l'hygiène intime; substances diététiques à usage médical, aliments pour bébés; emplâtres, matériel pour pansements (à l'exception des instruments); matières pour plomber les dents et pour empreintes dentaires, désinfectants à usage médical ou hygiénique (autres que les savons); produits pour la destruction des animaux nuisibles, fongicides, herbicides.

(111) 062730 (151) 31 Mars 2002

(210) 020692

(732) MSP SINGAPORE COMPANY, LLC
2 Havelock Road, N° 04-10/11 Apollo Ctr.,
SINGAPORE 059763

(740) M. Sator

EZETROL

(511) 5.

Produits pharmaceutiques vétérinaires, produits hygiéniques pour la médecine et l'hygiène intime; substances diététiques à usage médical, aliments pour bébés; emplâtres, matériel pour pansement (à l'exception des instruments); matières pour plomber les dents et pour empreintes dentaires, désinfectants à usage médical ou hygiénique (autres que les savons); produits pour la destruction des animaux nuisibles, fongicides, herbicides.

(111) 062731 (151) 31 Mars 2002

(210) 020693

(732) KRAFT FOODS HOLDINGS, Inc.,
Une Société de l'Etat de Delaware
Three Lakes Drive, Northfield Illinois 60093,
ETATS-UNIS D'AMERIQUE

(740) A. Boukrami



(511) 32.

Eaux minérales et gazeuses et autres boissons non alcooliques, sirops, mélanges en poudre et autres préparation pour faire des boissons, jus de fruits et boissons de fruits.

(111) 062732 (151) 31 Mars 2002

(210) 020694

(732) KRAFT FOODS HOLDINGS, Inc.,
Une Société de l'Etat de Delaware
Three Lakes Drive, Northfield Illinois 60093,
ETATS-UNIS D'AMERIQUE

(740) A. Boukrami



(511) 32

Eaux minérales et gazeuses et autres boissons non alcooliques, sirops, mélanges en poudre et autres préparation pour faire des boissons, jus de fruits et boissons de fruits.

(111) 062733 (151) 31 Mars 2002

(210) 020695

(732) KRAFT FOODS HOLDING, INC.,
Une Société de l'Etat de Delaware
Three Lakes Drive, Northfield, Illinois 60093,
ETATS-UNIS D'AMERIQUE

(740) A. Boukrami



(511) 32.

Eaux minérales et gazeuses et autres boissons non alcooliques; sirops, mélanges en poudre et autres

préparations pour faire des boissons, jus de fruits et boissons de fruits.

(111) 062734 (151) 31 Mars 2002

(210) 020696

(732) CANDIA S.A.
42, Cour Suchet, 62002 Lyon,
FRANCE

(740) A. Boukrami

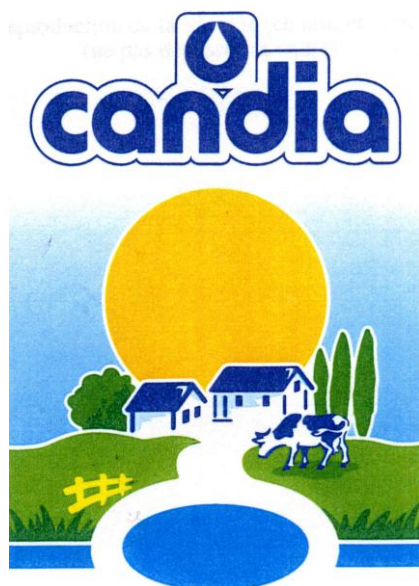

(511) 29.
Lait et produits laitiers.

(111) 062735 (151) 31 Mars 2002

(210) 020697

(732) BASF Agro B.V.,
Arnhem (NL) Wädenswil Branch
Société hollandaise
Steinacherstrasse 101, Au,
SUISSE

(740) A. Boukrami

D-D

(511) 5.
Pesticides, herbicides, fongicides, insecticides,
préparations pour détruire les animaux nuisibles,
phéromones.

(111) 062736 (151) 01 Avril 2002

(210) 020705

(732) Eurl FROMAGERIE BEL ENFANT
3 Rue des frères Seddiki Remchi
Tlemcen, ALGERIE

BEL ENFANT

(511) 29.
Fromage.

(111) 062737 (151) 01 Avril 2002

(210) 020706

(732) FONTERRA BRANDS LIMITEDS LIMITED
Building 103, Leonard Isitt Drive,
The Airport, Auckland,
Nouvelle ZELANDE.

(740) A. Hocine



(511) 29.
Lait, produits laitiers ; huiles et graisses
comestibles ; margarine et tartines alimentaires ;
Protéines et produits de protéines ; caséine (pour
l'alimentation) ; produits utilisés comme ingrédients
dans la production de denrées alimentaires ; tout inclus
dans cette classe.

(111) 062738 (151) 01 Avril 2002

(210) 020707

(732) GROUPE BARIEX INDUSTRIE
BP 104 Zone Industrielle Oued Smar,
16270 Alger, ALGERIE

UNIVERSALDISC

(511) 9.
Disque CD, CD-ROM, DVD.

(111) 062739 (151) 02 Avril 2002

(210) 020708

(732) Monsieur, BENNABI Smaïl
22 Alger-Plage, Bordj El-Bahri, ALGER
ALGÉRIE

SEIF EL AMIR

(511) 29, 30.
Viande, poisson, volaille et gibier ; extraits de
viande, fruits et légumes conservés, séchés et cuits,

gelées, confitures, compotes ; œufs, lait et produits laitiers ; huiles et graisses comestible. Café, thé, cacao, sucre, riz, tapioca, sagou, succédanés du café ; farines et préparations faites de céréales, pain, pâtisserie et confiserie, glaces comestibles ; miel, sirop de mélasse ; levure, poudre pour faire lever ; sel, moutarde, vinaigre, sauces (condiments) ; épices ; glaces à rafraîchir.

(111) 062740 (151) 02 Avril 2002

(210) 020709

(732) Sarl CORNELIA CONTACT ALGERIE
Avenue Abane Ramdane, Hai Khemisti,
BP 59, Bir El-Djir, Oran,
ALGERIE



(511) 9.

Lentilles de contact.

(111) 062741 (151) 02 Avril 2002

(210) 020710

(732) Sarl CORNELIA CONTACT ALGERIE
Avenue Abane Ramdane, Hai Khemisti,
BP 59, Bir El-Djir, Oran, Algérie,
ALGERIE



(511) 9.

Lentilles de contact.

(111) 062742 (151) 02 Avril 2002

(210) 020714

(732) PHARMACIA AB SA
S-112 87 Stockholm,
SUEDE

(740) M. Sator

GENETROPIN MAESTRO

(511) 10.

Appareils et instruments chirurgicaux, médicaux, dentaires et vétérinaires, membres, yeux et dents artificiels, articles orthopédiques ; matériel de suture.

(300) BX le 18/12/ 2001, N° 1004631.

(111) 062743

(151) 02 Avril 2002

(210) 020715

(732) PHARMACIA AB SA
S-112 87 Stockholm
SUEDE

GENETROPIN WIZZARD

(511) 10.

Appareils et instruments chirurgicaux, médicaux, dentaires et vétérinaires, membres, yeux et dents artificiels, articles orthopédiques ; matériel de suture.

(300) BX le 18/12/ 2001, N° 1004630.

(111) 062744

(151) 02 Avril 2002

(210) 020717

(732) GROUPE BARIEX INDUSTRIE
BP 104 Zone Industrielle Oued Smar,
16270, Alger, ALGERIE

UNIVERSDISC

(511) 9.

Disque CD, CD-ROM, DVD.

(111) 062745

(151) 02 Avril 2002

(210) 020718

(732) LABORATOIRE BENDAHMANE Mourad
15, Rue Hamdani Benouareth,
Constantine, ALGERIE

BIOTOL

(511) 5.

Gel pour la peau antibactérien à usage humain.

(111) 062746

(151) 02 Avril 2002

(210) 020719

(732) Madame, TIFOUIRA Salima Née HADJI
Globe Hygiene 14, Rue Sidi Slimane Oued-Yaih
Blida, ALGERIE



(511) 37, 44.

Service de nettoyage. Services médicaux ; services vétérinaires ; soins d'hygiène et de beauté pour êtres humains ou pour animaux ; services d'agriculture, d'horticulture et de sylviculture.

(111) 062747

(151) 03 Avril 2002

(210) 020720

(732) E.I. DU PONT DE NEMOURS AND COMPANY,
1007 Market Street, Wilmington,
l'Etat de Delaware,
ETATS-UNIS D'AMERIQUE

(740) A. Boukrami

IMLAR

(511) 2.

Couleurs, apprêts de peinture, émaux, laques et vernis.

(111) 062748

(151) 03 Avril 2002

(210) 020721

(732) E.I. DU PONT DE NEMOURS AND COMPANY
1007 Market Street, Wilmington,
l'Etat de Delaware,
ETATS-UNIS D'AMERIQUE

(740) A. Boukrami

CENTARI

(511) 2.

Couleurs, apprêts de peinture, émaux, laques et vernis.

(111) 062749

(151) 03 Avril 2002

(210) 020722

(732) KIWI EUROPEAN HOLDINGS B.V.
Vleutensevaart 100
3532 AD UTRECHT
PAYS BAS

(740) A. Boukrami

KIWI

(511) 1, 2, 3.

Produits chimiques pour imperméabiliser le cuir et les matières textiles ; matières adhésives pour réparer les chaussures, les vêtements imperméables et autres cuir, caoutchouc, nylon, plastique, toile et surfaces de vinyle ; compositions pour tendre les chaussures. Couleurs, teintures, encres pour les chaussures et articles en cuir. Cires, crèmes et produits d'entretien pigmentés pour les chaussures et articles en cuir ; matières à conserver le cuir ; barre de nettoyage chimique à sec et autres préparations de nettoyage pour le cuir, le daim, le vinyle, les plastiques et les articles fabriqués en ces matières ; produits pour enlever les éraflures des articles en cuir et en vinyle ; préparations de nettoyage et de polissage pour les parquets, meubles et équipement de salle de bain ; détergents pour le blanchissage ; savons.

(111) 062750

(151) 03 Avril 2002

(210) 020723

(732) KIWI EUROPEAN HOLDINGS B.V.
Vleutensevaart 100
3532 AD UTRECHT
PAYS BAS

(740) A. Boukrami



(511) 1, 2, 3.

Produits chimiques pour imperméabiliser le cuir et les matières textiles ; matières adhésives pour réparer les chaussures, les vêtements imperméables et autres cuir, caoutchouc, nylon, plastique, toile et surfaces de vinyle ; compositions pour tendre les chaussures. Couleurs, teintures, encres pour les chaussures et articles en cuir. Cires, crèmes et produits d'entretien pigmentés pour les chaussures et articles en cuir ; matières à conserver le cuir ; barre de nettoyage chimique à sec et autres préparations de nettoyage pour le cuir, le daim, le vinyle, les plastiques et les articles fabriqués en ces matières ; produits pour enlever les éraflures des articles en cuir et en vinyle ; préparations de nettoyage et de polissage pour les parquets, meubles et équipement de salle de bain ; détergents pour le blanchissage ; savons.

(111) 062751 (151) 03 Avril 2002

(210) 020725

(732) Monsieur, GUERFI Abdelkader
Cité El-Karama
39150 Bayada El-Oued,
ALGERIE

AFRIVENUSCREME

(511) 3.
Cirage.

(111) 062752 (151) 03 Avril 2002

(210) 020726

(732) Monsieur, BENKELFATE Nasserredine
11, Rue Bois de Boulogne,
Sidi Bel-Abbes, ALGERIE

ELIAS SODA

(511) 32.
Bière, eaux minérales et gazeuses et autres
boissons non alcooliques ; boissons de fruits et jus de
fruits, sirops et autres préparations pour faire des
boissons.

(111) 062753 (151) 06 Avril 2002

(210) 020727

(732) LABORATOIRES COSMEPAR
124, rue de Tripoli – Hussein –Dey,
Alger, ALGERIE

BODY GUARD SILVER LIGHT POUR HOMME

(511) 3.
Eau de toilette.

(111) 062754 (151) 06 Avril 2002

(210) 020728

(732) LABORATOIRES VENUS SAPECO Sarl
MOULA Mourad
Lot Ezziat N° 11 Blida, ALGERIE



(511) 3.
Déodorant fraîcheur longue durée.

(111) 062755 (151) 06 Avril 2002

(210) 020729

(732) LABORATOIRES VENUS SAPECO Sarl
MOULA Mourad
Lot Ezziat N° 11 Blida, ALGERIE



(511) 3.
Déodorant.

(111) 062756 (151) 06 Avril 2002

(210) 020730

(732) Madame, BOUCHAREB Zahia
Eps HAMAINÉ
310 LOGTS N° 128
Port 06 Gue de Constantine, Alger,
ALGERIE

B E N E T

(511) 5, 16, 24, 25.

Serviette hygiénique pour incontinents ; couches en papiers ou en cellulose à jeter ; couches culottes ; couches en matières textiles. Serviettes de toilettes en matières textiles. Serviette de table en papiers ; mouchoirs en papiers.

(111) 062757 (151) 06 Avril 2002

(210) 020731

(732) BRISTOL-MYERS SQUIBB COMPANY
Société constituée sous les lois
de l'Etat de Delaware
345 Park Avenue,
New York, New York 10154,
ETATS-UNIS D'AMERIQUE

(740) M. Sator

TEQUIN

(511) 5.

Produits pharmaceutiques à usage humain.

(111) 062758 (151) 06 Avril 2002

(210) 020732

(732) Sarl BISCORIMA
Zone Industrielle N° 3 Es-senia Oran,
ALGERIE

OLEO

(511) 30.

Gaufrettes.

(111) 062759 (151) 06 Avril 2002

(210) 020733

(732) Sarl BISCORIMA
Zone Industrielle N° 3 Es-senia, Oran,
ALGERIE

MONCHOCO

(511) 30.

Gaufrettes.

(111) 062760 (151) 06 Avril 2002

(210) 020734

(732) Sarl BISCORIMA
Zone Industrielle N° 3 Es-senia, Oran,
ALGERIE

TWIN

(511) 30.

Gaufrettes.

(111) 062761 (151) 06 Avril 2002

(210) 020735

(732) Monsieur, SELLAM Djawad
18, rue Zouaoui Rabah Sidi Bel-Abbes,
ALGERIE

OBJECTIF MASSE

(511) 5.

Produits diététiques entrant dans la classe 5.

(111) 062762 (151) 06 Avril 2002

(210) 020736

(732) Monsieur, SELLAM Djawad
18, rue Zouaoui Rabah Sidi Bel-Abbes,
Algérie, ALGERIE

MEGAMUSCLES.

(511) 5.

Produits diététiques entrant dans la classe 5.

(111) 062763 (151) 06 Avril 2002

(210) 020737

(732) Monsieur, SELLAM Djawad
18, rue Zouaoui Rabah Sidi Bel-Abbes,
Algérie, ALGERIE

CYBERGENIX

(511) 5.

Produits diététiques entrant dans la classe 5.

(111) 062764 (151) 06 Avril 2002

(210) 020738

(732) Sarl EL-KHALIDJ PARFUMS
Cité 5 Juillet B.P. 34 Bab Ezzouar,
Alger, ALGERIE



(511) 3.
Oxydant, produits cosmétiques.

(111) 062765 (151) 06 Avril 2002

(210) 020739

(732) Sarl « NALCO-CONDITIONNEMENT »
03, Rue Bendahmane Saâda Hai Mahieddine –
Oran, ALGERIE



(511) 29, 30, 32

Viande, poisson, volaille et gibier ; extraits de viande, fruits et légumes conservés, séchés et cuits, gelées, confitures, compotes ; œufs, lait et produits laitiers ; huiles et graisses comestibles. Café, thé, cacao, sucre, riz, tapioca, sagou, succédanées du café ; farines et préparations faites de céréales, pain, pâtisserie et confiserie, glaces comestibles ; miel, sirop de mélasse ; levure, poudre pour faire lever ; sel, moutarde, vinaigre, sauces (condiments) ; épices ; glaces à rafraîchir. Bières, eaux minérales et gazeuses et autres boissons non alcooliques ; boissons de fruits et jus de fruits ; sirops et autres préparations pour faire des boissons.

(111) 062766 (151) 06 Avril 2002

(210) 020740

(732) Monsieur, OUDACHINE Mohamed
Lotissement 1^{er} Phase, N° 315 Bordj-Ménaiel,
Boumerdès, ALGERIE



(511) 25.
Vêtements.

(111) 062767 (151) 07 Avril 2002

(210) 020741

(732) LABO NEDJMA
Lot 4 N° 11 Douera, Alger, ALGERIE

(740) M. Zizine

ANGE

(511) 3.

Préparations pour blanchir et autres substances pour lessiver ; préparations pour nettoyer, polir, dégraisser et abraser ; savons ; parfumerie, huiles essentielles, cosmétiques, lotions pour les cheveux, dentifrices.

(111) 062768 (151) 07 Avril 2002

(210) 020742

(732) MILLENNIUM & COPHORNE
INTERNATIONAL LIMITED
36, Robinson Road, = 04-01 City House
SINGAPOUR 068877

(740) M. Zizine



(511) 41.
Santé et clubs sportifs de remise en forme (fitness).

(111) 062769 (151) 07 Avril 2002

(210) 020743

(732) Sarl ECLAMOD
24 Rue Abou Nouas hydra 16035 Alger,
ALGERIE

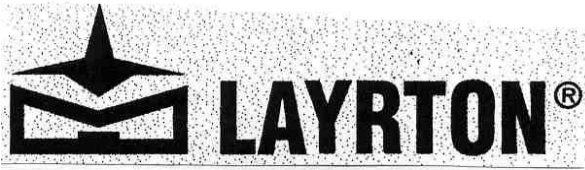

(511) 9.
Ballasts pour lampes à décharge (transformateurs de courant).

(111) 062770 (151) 07 Avril 2002

(210) 020745

(732) NATIONAL BISCUITS & CONFECTIONARY CO., LTD.
B.P. Box 8680, Jeddah 21. 492,
ARABIE SEOUDITE.

(740) A. Bouras

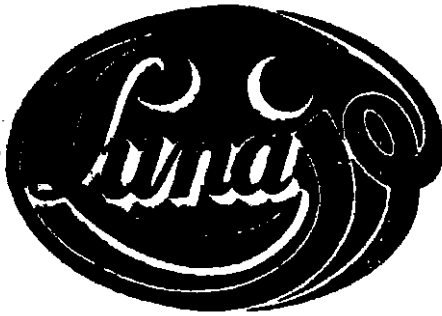

(511) 29.
Viande, poisson, volaille et gibier ; extraits de viande, fruits et légumes conservés, séchés et cuits, gelées, confitures, compotes ; œufs, lait et produits laitiers ; huiles et graisses comestibles .

(111) 062771 (151) 07 Avril 2002

(210) 020746

(732) OMAR KASSEM ALESAYI & CO. LTD.
B.P. Box 8680, Jeddah 21. 492,
ARABIE SEOUDITE.

(740) A. Bouras



(511) 29.
Viande, poisson, volaille et gibier ; extraits de viande, fruits et légumes conservés, séchés et cuits,

gelées, confitures, compotes ; œufs, lait et produits laitiers ; huiles et graisses comestibles .

(111) 062772

(151) 07 Avril 2002

(210) 020747

(732) OMAR KASSEM ALESAYI & CO. LTD.
B.P. Box 8680,
Jeddah 21. 492,
ARABIE SEOUDITE.

(740) A. Bouras

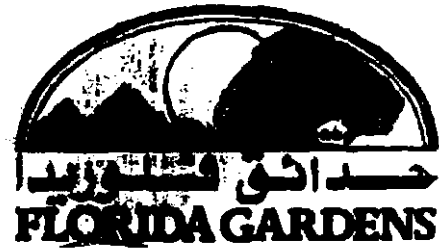

(511) 29.

Viande, poisson, volaille et gibier ; extraits de viande, fruits et légumes conservés, séchés et cuits, gelées, confitures, compotes ; œufs, lait et produits laitiers ; huiles et graisses comestibles .

(111) 062773

(151) 07 Avril 2002

(210) 020748

(732) OMAR KASSEM ALESAYI & CO. LTD.
B.P. Box 8680,
Jeddah 21. 492,
ARABIE SEOUDITE.

(740) A. Bouras



(511) 29.

Viande, poisson, volaille et gibier ; extraits de viande, fruits et légumes conservés, séchés et cuits, gelées, confitures, compotes ; œufs, lait et produits laitiers ; huiles et graisses comestibles .

(111) 062774 (151) 08 Avril 2002

(210) 020749

(732) Monsieur, BOUKANDOURA Khaled
Rue Badreddine, Khemis El-Khachna,
Boumerdès, Algérie,
ALGERIE

KENZA

(511) 32.
Jus de fruits.

(111) 062775 (151) 08 Avril 2002

(210) 020750

(732) LES CABLERIES ELECTRIQUES D'ALGER
(EPE - SPA), câble (par abréviation)
RN N° 38 Gué de Constantine - Alger BP N°94
Kouba - Alger, ALGERIE

كابيل
CABEL

(511) 9, 35.
Câbles de transport d'énergie et commercialisation de ces produits.

(111) 062776 (151) 08 Avril 2002

(210) 020751

(732) Sarl SPLENDID
Route de l'Ecole Grand Cheraga, Alger,
ALGERIE

SPLENDID 5eme AVENUE

(511) 3.
Parfums et cosmétique.

(111) 062777 (151) 08 Avril 2002

(210) 020752

(732) Messieurs ZERGUI Azzedine -
ZERGUI Abdelatif
Lot F N° 5 Draria, Alger, ALGERIE

L'OR J'ADORE

(511) 3.
Parfums et cosmétique.

(111) 062778 (151) 08 Avril 2002

(210) 020753

(732) Monsieur HADDAD Ahmed
4, Rue Panorama - Hydra, Alger, ALGERIE



(511) 29.
Lait.

(111) 062779 (151) 08 Avril 2002

(210) 020754

(732) Monsieur MAAMRA Abdlemalek
40, Quai Nord, Alger, ALGERIE

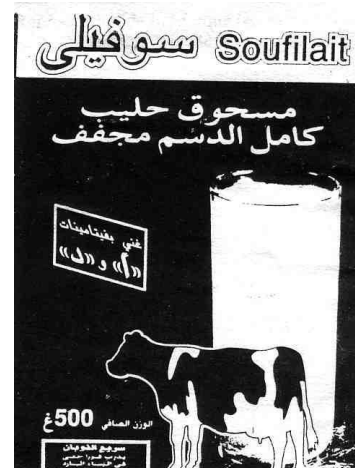

(511) 29.
Lait en poudre.

(111) 062780 (151) 08 Avril 2002

(210) 020755

(732) Monsieur MAAMRA Abdlemalek
40 Quai Nord, Alger, ALGERIE



(511) 30.
Thé.

(111) 062781 (151) 08 Avril 2002

(210) 020756

(732) Sarl SARIDJ MIX SPICES IMPORT-EXPORT
02, Rue Rahoui Kaddour Sidi Snouci (Cuvelier)
Oran 31000, ALGERIE



EL MAHREZ

(511) 1 à 45.

Produits chimiques destinés à l'industrie, aux sciences, à la photographie, ainsi qu'à l'agriculture, l'horticulture et la sylviculture; résines artificielles à l'état brut, matières plastiques à l'état brut; engrais pour les terres; compositions extinctrices; préparations pour la trempe et la soudure des métaux; produits chimiques

destinés à conserver les aliments; matières tannantes; adhésifs (matières collantes) destinés à l'industrie. Couleurs, vernis, laques; préservatifs contre la rouille et contre la détérioration du bois; matières tinctoriales; mordants; résines naturelles à l'état brut; métaux en feuilles et en poudre pour peintres, décorateurs, imprimeurs et artistes. Préparations pour blanchir et autres substances pour lessiver; préparations pour nettoyer, polir, dégraisser et abraser; savons; parfumerie, huiles essentielles, cosmétiques, lotions pour les cheveux; dentifrices. Huiles et graisses industrielles; lubrifiants; produits pour absorber, arroser et lier la poussière; combustibles (y compris les essences pour moteurs) et matières éclairantes; bougies et mèches pour l'éclairage. Produits pharmaceutiques et vétérinaires; produits hygiéniques pour la médecine; substances diététiques à usage médical, aliments pour bébés; emplâtres, matériel pour pansements; matières pour plomber les dents et pour empreintes dentaires; désinfectants; produits pour la destruction des animaux nuisibles; fongicides, herbicides. Métaux communs et leurs alliages, matériaux de construction métalliques; constructions transportables métalliques; matériaux métalliques pour les voies ferrées; câbles et fils métalliques non électriques; serrurerie et quincaillerie métalliques; tuyaux métalliques; coffres-forts; produits métalliques non compris dans d'autres classes; minerais.

Machines et machines-outils; moteurs (à l'exception des moteurs pour véhicules terrestres); accouplements et organes de transmission (à l'exception de ceux pour véhicules terrestres); instruments agricoles couveuses pour les oeufs. Outils et instruments à main entraînés manuellement; coutellerie, fourchettes et cuillers; armes blanches; rasoirs. Appareils et instruments scientifiques, nautiques, géodésiques, photographiques, cinématographiques, optiques, de pesage, de mesurage, de signalisation, de contrôle (inspection), de secours (sauvetage) et d'enseignement; appareils pour l'enregistrement, la transmission, la reproduction du son ou des images; supports d'enregistrement magnétiques, disques acoustiques; distributeurs automatiques et mécanismes pour appareils à prépaiement; caisses enregistreuses, machines à calculer, équipement pour le traitement de l'information et les ordinateurs; extincteurs. Appareils et instruments chirurgicaux, médicaux, dentaires et vétérinaires, membres, yeux et dents artificiels; articles orthopédiques; matériel de suture. Appareils d'éclairage, de chauffage, de production de vapeur, de cuisson, de réfrigération, de séchage, de ventilation, de distribution d'eau et installations sanitaires. Véhicules; appareils de locomotion par terre, par air ou par eau. Arme à feu; munitions et projectiles; explosifs; feux d'artifice. Métaux précieux et leurs alliages et produits en ces matières ou en plaqués non compris dans d'autres classes; joaillerie, bijouterie, pierres précieuses; horlogerie et instruments chronométriques. Instruments de musique. Papier, cartons et produits en ces matières, non compris dans d'autres classes; produits de l'imprimerie; articles pour reliures; photographies; papeterie; adhésifs (matières collantes) pour la papeterie

ou le ménage; matériel pour les artistes; pinceaux; machines à écrire et articles de bureau (à l'exception des meubles); matériel d'instruction ou d'enseignement (à l'exception des appareils); matières plastiques pour l'emballage (non comprises dans d'autres classes); caractères d'imprimerie; clichés. Caoutchouc, gutta-percha, gomme, amiante, mica et produits en ces matières non compris dans d'autres classes; produits en matières plastiques mi-ouvrées; matières à calfeutrer, à étouper et à isoler; tuyaux flexibles non métalliques. Cuir et imitations du cuir, produits en ces matières non compris dans d'autres classes; peaux d'animaux; malles et valises; parapluies, parasols et cannes; fouets et sellerie. Matériaux de construction non métalliques; tuyaux rigides non métalliques pour la construction; asphalte, poix et bitume; constructions transportables non métalliques; monuments non métalliques. Meubles, glaces (miroirs), cadres; produits (non compris d'autres classes) en bois, liège, roseau, jonc, osier, corne, os, ivoire, baleine, écaille, ambre, nacre, écume de mer, succédanés de toutes ces matières ou en matières plastiques. Ustensiles et récipients pour le ménage ou la cuisine (ni en métaux précieux, ni en plaqué); peignes et éponges; brosses (à l'exception des pinceaux); matériaux pour la brosse; matériel de nettoyage; paille de fer; verre brut ou mi-ouvré (à l'exception du verre de construction); verrerie, porcelaine et faïence non compris dans d'autres classes. Cordes, ficelles, filets, tentes, bâches, voiles, sacs (non compris dans d'autres classes); matières de rembourrage (à l'exception de caoutchouc ou des matières plastiques); matières textiles fibreuses brutes. Fils à usage textile. Tissus et produits textiles non compris dans d'autres classes, couvertures de lit et de table. Vêtements, chaussures, chapellerie. Dentelles et broderies, rubans et lacets; boutons, crochets et oeillets, épingles et aiguilles; fleurs artificielles. Tapis, paillasons, nattes, linoléum et autres revêtements de sols; tentures murales non en matières textiles. Jeux, jouets; articles de gymnastique et de sport non compris dans d'autres classes; décorations pour arbres de Noël. Viande, poisson, volaille et gibier; extraits de viande; fruits et légumes conservés, séchés et cuits; gelées, confitures, compotes; oeufs, lait et produits laitiers; huiles et graisses comestibles. Café, thé, cacao, sucre, riz, tapioca, sagou, succédanés du café; farines et préparations faites de céréales, pain, pâtisserie et confiserie, glaces comestibles; miel, sirop de mélasse; levure, poudre pour faire lever; sel, moutarde; vinaigre, sauces (condiments); épices; glace à rafraîchir. Produits agricoles, horticoles, forestiers et graines, non compris dans d'autres classes; animaux vivants; fruits et légumes frais; semences, plantes et fleurs naturelles; aliments pour les animaux; malt. Bières; eaux minérales et gazeuses et autres boissons non alcooliques; boissons de fruits et jus de fruits; sirops et autres préparations pour faire des boissons. Boissons alcooliques (à l'exception des bières). Tabac; articles pour fumeurs; allumettes. Publicité; gestion des affaires commerciales; administration commerciales; travaux de bureau. Assurances; affaires financières; affaires monétaires; affaires immobilières. Construction;

réparation; services d'installation. Télécommunications. Transport; emballage et entreposage de marchandises; organisation de voyages. Traitement de matériaux. Education; formation; divertissement; activités sportives et culturelles. Services scientifiques et technologique ainsi que services de recherches et de conception y relatifs; services d'analyses et de recherches industrielles; conception et développement d'ordinateurs et de logiciels; services juridiques. Services de restauration (alimentation); hébergement temporaire. Services médicaux; services vétérinaires; soins d'hygiène et de beauté pour êtres humains ou pour animaux; services d'agriculture, d'horticulture et de sylviculture. Services personnels et sociaux rendus par des tiers destinés à satisfaire les besoins des individus; services de sécurité pour la protection des biens et des individus.

(111) 062782 (151) 09 Avril 2002

(210) 020757

(732) Monsieur, CHEKEBKEB Ali
B.P. : 98 Daia Ghardaia 47140,
ALGERIE

FEMINITE ATTIRANTE

(511) 3.
Parfum.

(111) 062783 (151) 09 Avril 2002

(210) 020758

(732) NOVO NORDISK A/S
Novo Allé
DK-2880 Bagsvaerd
DANEMARK

(740) M. Sator

Norditropin Nordiflex

(511) 5, 10.
Préparations pharmaceutiques y compris hormone de croissance liquide. Equipements médicaux y compris dispositifs jetables préremplis pour hormone de croissance liquide.

(111) 062784 (151) 09 Avril 2002

(210) 020760

(732) Sarl CAFE NIZIERE
Route de la Gare Zone Industrielle Reghaia
Alger, ALGERIE

NIZIERE

نزيارة

(511) 30.
Café.

(111) 062785 (151) 09 Avril 2002

(210) 020761

(732) SNC. PALAIS DU CAFE
Zone de Depot Lot N° 28/06
Hamrouche Hamoudi 21000 – Skikda,
ALGERIE

Cafés

AMMAR

Massaa El Kheir

(511) 30.
Café.

(111) 062786 (151) 09 Avril 2002

(210) 020762

(732) SNC. PALAIS DU CAFE
Zone de Depot Lot N° 28/06
Hamrouche Hamoudi 21000 – Skikda,
ALGERIE

Cafés

AMMAR

Bonne Nuit

(511) 30.
Café.

(111) 062787 (151) 10 Avril 2002

(210) 020763

(732) S. P. C. A.
Sarl PRODUIT CHIMIQUE
35, Rue Belaredj El Madania, Alger,
ALGERIE



(511) 3.
Produit détergent (gel vaisselle).

(111) 062788 (151) 10 Avril 2002

(210) 020764

(732) BIORGANON S.A.
5, rue des Granges, Genève,
SUISSE

(740) A. Boukrami

DOLAL

(511) 5.
Produits pharmaceutiques, vétérinaires et
hygiéniques, désinfectants, aliments diététiques et de
régime.

(111) 062789 (151) 10 Avril 2002

(210) 020765

(732) KRAFT FOOD HOLDING, INC.,
Three Lakes Drive, Northfield, Illinois 60093,
ETATS-UNIS D'AMERIQUE

(740) A. Boukrami

JELL-O.

(511) 29, 30.

Un composé utilisé pour la préparation de gelées, desserts pâtisserie et glaces.

(111) 062790 (151) 10 Avril 2002

(210) 020766

(732) CHLOE SOCIETE ANONYME
54-56 rue du Faubourg Saint Honoré
75008 Paris
FRANCE

(740) A. Boukrami

CHLOÉ

(511) 3.

Savons ; parfums, eau de toilette, eau de parfums, eaux de Cologne, huiles essentielles ; préparations de toilettes non-médicamenteuses, crèmes et lotions pour peau, préparations pour le bain et la douches ; préparations pour les cheveux, dentifrices ; produits contre la transpiration, déodorants à usage personnel.

(111) 062791 (151) 10 Avril 2002

(210) 020768

(732) INDUSTRIE DES VINAIGRES, PRODUITS ALIMENTAIRES ET CHIMIQUES, I V P A C
11, Rue Abdelhamid Hadj Oran,
ALGERIE



(511) 30.

Vinaigre.

(111) 062792 (151) 10 Avril 2002

(210) 020769

(732) Monsieur, GHANARZIA Mohamed Nacer
Rue, Hamed Khemisti
Quatres Chemins El-Oued,
ALGERIE

TIDE NICHE

(511) 3.

Préparations pour blanchir et autres substances pour lessiver.

(111) 062793 (151) 10 Avril 2002

(210) 020772

(732) Eurl PL PINGOUIN
Rue, Ziouane Mohamed
Beni Tamou, Blida, ALGERIE

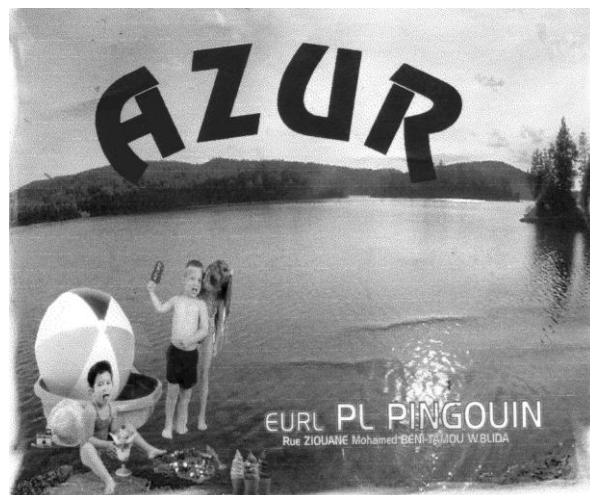

(511) 30.

Glace comestible.

(111) 062794 (151) 10 Avril 2002

(210) 020773

(732) Monsieur, BENALI Youcef
Zone d'activité Ouled Mohamed Chlef,
ALGERIE

KIMBO

(511) 30.

Café, thé, cacao, sucre, riz, tapioca, sagou, succédanées du café ; farines et préparations faites de céréales, pain, pâtisserie et confiserie, glaces comestibles ; miel, sirop de mélasse ; levure, poudre pour faire lever ; sel, moutarde, vinaigre, sauces (condiments) ; épices ; glaces à rafraîchir.

(111) 062795 (151) 13 Avril 2002

(210) 020774

(732) Monsieur, GUERFI Abdelhamid,
BP. 243, Bayada - El-Oued,
ALGÉRIE

BEST ELLA

(511) 3.

Parfums, eaux de toilette, shampoings, crèmes,
savons.

(111) 062796 (151) 13 Avril 2002

(210) 020775

(732) Monsieur, GUERFI Abdelhamid,
BP. 243 Bayada , El-Oued,
ALGÉRIE

PRINCIPAL MOLIVIA

(511) 3.

Parfums, eaux de toilette, shampoings, crèmes,
savons.

(111) 062797 (151) 14 Avril 2002

(210) 020779

(732) Monsieur, ZEGHAR Mohamed
Cité Bylot 1 N° 15 Eucalyptus,
El-Harrach, Alger,
ALGERIE

T C H I P O

(511) 32.

Jus.

(111) 062798 (151) 14 Avril 2002

(210) 020780

(732) Monsieur, GUERFI Abdelkader
Cité El-Karama, Bayada, El-Oued,
ALGERIE

AFRIKAN FORT

(511) 32.

Parfums, eaux de toilette, shampoings, crèmes,
savons.

(111) 062799 (151) 14 Avril 2002

(210) 020781

(732) FOOD PACK ALGERIE
F 4 Cité des Moudjahidines,
Ben Aknoun, Alger,
ALGERIE

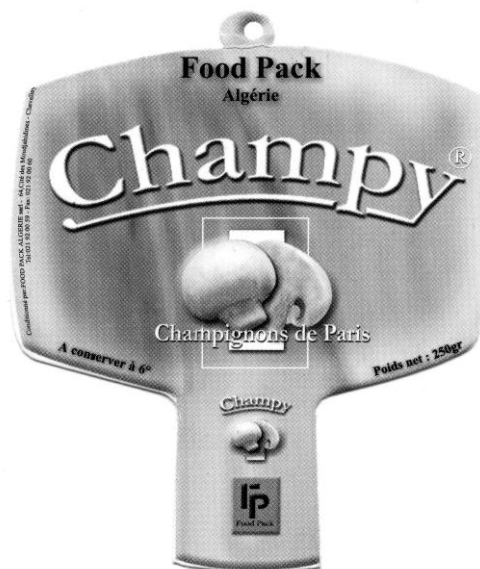

(511) 29, 31.

Champignons frais en conserve et préparés.

(111) 062800 (151) 15 Avril 2002

(210) 020783

(732) Sarl REZICOLLE
80, Rue Ferha Ben-Youcef,
Les Castors Oran 31000,
ALGERIE



(511) 1.

Colles pour affiches ; Colles pour l'industrie ;
Colles pour papiers peints.

Brevets d'inventions

Avis aux Abonnés



Les abonnements au BOPI prennent effet le premier janvier de l'année en cours, quelle que soit la date à laquelle la souscription est faite

Administration



Adresse: INAPI 42, rue Larbi Ben M'Hidi (3ème étage) - BP 403 - Alger Gare

☎ : (021) 73 - 57 - 74

Fax: (021) 73 - 55 - 81 (021) 73 - 96 - 44

Web : [http : // www. Inapi. org](http://www.inapi.org) - e-mail : [www. Marque @ inapi. org](mailto:www.Marque@inapi.org)

Formalités liées au dépôt d'une demande de brevet d'invention

Pour effectuer le dépôt, d'une demande de brevet d'invention, il convient de remettre ou d'envoyer à l'INAPI à l'appui de la demande en (05) cinq exemplaires dont les imprimés sont fournis ou transmis au déposant par les services compétents de l'INAPI.

- * Une description aussi claire que possible de l'invention, en langue nationale, traduite en langue française en (02 exemplaires), et comportant une ou plusieurs revendications décrivant les caractéristiques principales de l'invention pour lesquelles la protection est demandée ;
- * Un abrégé descriptif de l'invention dont le texte ne doit pas excéder 15 lignes;
- * Des dessins en (02 exemplaires), s' il y a lieu,
- * La quittance de paiement ou le chèque barré libellé au nom de l'INAPI, d'un montant de douze mille cinq cent 12 500,00 dinars.

Il est généralement recommandé de demander une recherche d'antériorité parmi les brevets protégés qui produisent leurs effets en Algérie et une recherche sur l'état de la technique afin de mieux juger de l'opportunité de breveter ou non. Les recherches d'antériorités et celles sur l'état de la technique sont subordonnées au paiement d'une taxe de deux mille quatre cent (2 400,00) dinars pour la première et deux mille cinq cent (2 500,00) dinars en Hors Taxe pour la seconde.

Un dépliant intitulé « **Comment protéger une invention en Algérie ?** » est distribué gratuitement par les services de l'INAPI compétents en la matière.

TAXES EN MATIERE DE BREVET

Codes	Taxes pour les demandes de brevets d'invention et certificats d'addition	Tarif actuel
762-01	Taxe de dépôt et de première annuité	7.500
762-02	Taxe de dépôt de certificat d'addition	7.500
762-03	Taxe de revendication de priorité	2.000
762-04	Taxes de publication de brevet d'invention	5.000
Taxes d'annuités		
762-11	de la 2 ^{ème} à la 5 ^{ème} annuité	5.000
762-12	de la 6 ^{ème} à la 10 ^{ème} annuité	8.000
762-13	de la 11 ^{ème} à la 15 ^{ème} annuité	12.000
762-14	de la 16 ^{ème} à la 20 ^{ème} annuité	18.000
Taxes supplémentaires		
762-21	Taxe de publication des brevets d'invention et des certificats d'addition, par tranche de 5 pages en plus des 10 premières	5.000
762-22	Taxe de publication des dessins : - Petit format par feuille au delà de 3	400
	- Grand format au delà de 2	1.000
762-23	Taxe de rectification autorisée d'erreur matérielle : - pour la première	750
	- pour chacune des suivantes	1.400
762-24	Taxe de transformation en brevet d'invention d'un certificat d'addition non délivrée	1.500
762-25	Taxe d'inscription relative à une demande de brevet	1.200
762-26	Taxe d'inscription de cession ou concession d'un brevet	2.500
762-27	Surtaxe de retard pour le paiement des annuités dans le délai de grâce de 6 mois	Egale au montant de l'annuité impayée
762-28	Taxe de restauration	5.000
Taxes pour l'obtention de renseignements		
762-31	Taxe de délivrance d'une copie officielle par feuille	400
762-32	Taxe d'authentification d'un fascicule imprimé d'un brevet d'invention	400
762-33	Taxe de délivrance d'un état des annuités d'un brevet d'invention	500
762-34	Taxe de délivrance d'une copie certifiée d'inscription au registre spécial des brevets	600
762-35	Taxe de recherche d'antériorité par objet	2.400

Brevets d'inventions délivrés

**Codes « INID » normalisés recommandés et minimum
requis pour l'identification des données bibliographiques des brevets**

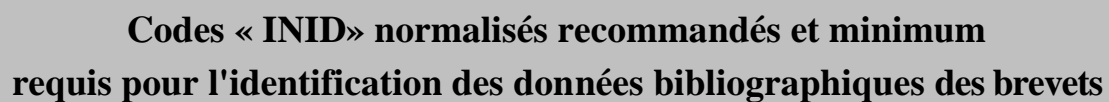

- (11) Numéro de publication**
- (21) Numéro de dépôt de la demande**
- (22) Date de dépôt de la demande**
- (30) Données relatives à la priorité**
- (73) Nom du ou des titulaires**
- (74) Nom du mandataire**
- (54) Titre de l'invention**

(11) 2447 (22) 18 Mars 1998

(21) 980057

(30) FR 9703422 du 20. 03. 1997

(73) PETROLEUM RESEARCH & DEVELOPMENT
N.V. De Ruyterkade 62, Willemstad, Curacao,
ANTILLES NEERLANDAISES.

(74) M. Sator

(54) **PROCEDE ET APPAREIL D'ACQUISITION
DE DONNEES DANS UN PUIT
D'HYDROCARBURES**

(57) Dans un puits d'hydrocarbure, il est proposé d'effectuer, sensiblement au même niveau, une mesure de vitesse et la détermination des proportions des phases du fluide qui circulent dans le puits dans au moins une région locale. A cet effet, on place des capteurs locaux (48) sur les bras articulés (22) d'un dispositif de centrage, et on dispose une hélice (20) de mesure de vitesse entre ces bras (22).

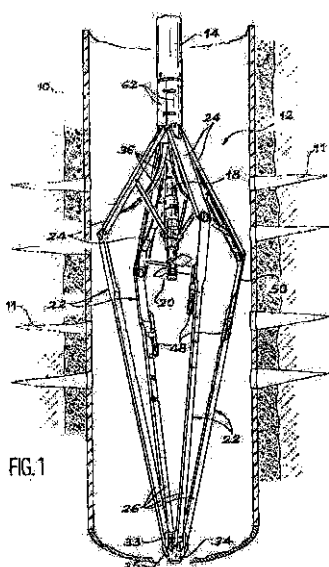

(11) 2448 (22) 18 Mars 1998

(21) 980058

(30) N° KR 97-9840 du 21. 03. 1997

(73) LG CHEMICALS LTD
20, Yoido-Dong, Yongdungpo-Ku-Séoul
KOREE

(74) M. Sator

(54) **SEL DU DERIVE D'ACIDE DE
NAPHTHYRIDINE CARBOXYLIQUE.**

(57) 7-(3 -methyl d'anune-4-methoxyiminopyrolodin-1-yl) -1- cyclopropyl - 6- fluoro -4- oxo1,4-dihydro-1,8-naphthyridin -3-acide carboxylique sulfonate de methane et hydrates, une procédure pour leur

préparation comprenant des produits pharmaceutiques et des compositions vétérinaire et leur utilisation comme une thérapie anti bactérienne.

(11) 2451 (22) 25 Mars 1998

(21) 980061

(73) BP CHEMICALS LIMITED
Britannic House, 1 Finsbury Circus, London
EC2M 7BA, GRANDE-BRETAGNE

(74) A. Boukrami

(54) **PRODUITS CHIMIQUES POUR CHAMP DE
PÉTROLE ET DE GAZ**

(57) La présente invention est un procédé pour minimiser les opérations d'injection forcée et de scellement nécessaires à l'inhibition de tartre dans un puits de production en utilisant le procédé d'injection forcée et précipitation en injectant dans une formation rocheuse pétrolifère, une formulation miscible à l'eau comprenant : (a) un tensioactif miscible à l'eau qui est sous forme liquide, (b) une solution d'un sel métallique hydrosoluble comprenant un cation multivalent et (c) une solution d'un composé inhibant le tartre, miscible à l'eau comprenant un composant anionique capable de former un précipité inhibant le tartre insitu en présence des cations dans (b) lors de l'injection dans la formation rocheuse, dans lequel le tensioactif est un étherglycolique et la concentration minimale en ions du composé inhibant le tartre (c) est de 5000 ppm par rapport au poids total de la formulation.

(11) 2452 (22) 25 Mars 1998

(21) 980062

(30) N° GB 9706376. 2 du 27. 03. 1997

(73) SMITHKLINE BEECHAM PLC
New Horizons Court Brentford Middlesex
TW8 9EP ROYAUME -UNI

(74) A. Boukrami

(54) **COMPOSE PHARMACEUTIQUE
NOUVEAU, PROCEDE POUR SA
PREPARATION ET COMPOSITION
PHARMACEUTIQUE LE CONTENANT.**

(57) L'invention concerne le chlorhydrate de N-[3-[2-(3,4-diméthoxyphényl) éthyl] aminolpropyl]-4-nitrobenzamide hydraté, renfermant 1,7 à 2,4 équivalents molaires d'eau et/ou ayant un point de fusion supérieur à 145°C ; et/ou un spectre infrarouge et/ou un spectre de résonance magnétique nucléaire à l'état solide et/ou un diagramme de diffraction des rayons X sur poudre caractéristiques. Elle concerne également un procédé pour sa préparation et une composition pharmaceutique le contenant. Application :

utilisation d'un tel composé et d'une telle composition en médecine dans le traitement des arythmies.

Figure (1)

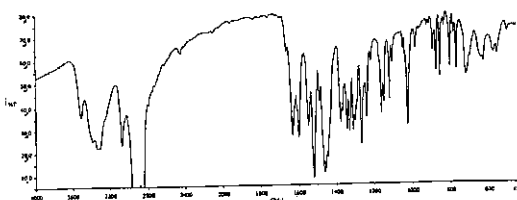

(11) 2453 (22) 25 Mars 1998

(21) 980063

(30) FR. 97 03835 du 28. 03. 1997

(73) SANOFI-SYNTHELABO.
174 Avenue De France 75013 Paris
FRANCE

(74) Abu-Ghazaleh Intellectual Property

(54) COMPOSITION PHARMACEUTIQUE
POUR ADMINISTRATION ORALE D'UN
DERIVE DU N-PIPERIDIN-3
PYRAZOLECARBOXAMIDE, DE SES SELS
ET DE LEUR SOLVATES.

(57) Les compositions pharmaceutiques pour administration orale selon l'invention contiennent 0,5% à 20% de N-pipéridino-5-(4-chlorophényl)-1-(2,4-dichlorophényl)-4-méthylpyrazole-3-carboxamide sous forme microcristalline et des excipients pharmaceutiques ; elles sont formulées par granulation humide.

```

CGGATCGCGCCACTCTTGCAAACTCCACCAGTGAACGATCAGGTTAAGTAGTGTATAA
2341 ----- 2400
GGCCACTGAAGTTAGCTTTTCTCGTTTTGTATAAAAAACAATACGGTAGGCACTGCTGT
2401 ----- 2460
CCAGCCAGAGACAACCCGACGTTTCCATTATTCTTAACGGAGTAAAGTCATTGATTT
2461 ----- 2520
TCCTAAGCCCCAAAATATTTAAAGTATATATATATGATATATTCATATGAATAGGGTAC
2521 ----- 2580
ACTGGGCCCATTTATTGTGCAACCAAAAAGACTACTCTGAAAACGAGGAAAAGATTTTTT
2581 ----- 2640
CCTGCCTGAATTAGATACGGAGTTAGCGATATGAAACCGAACAACGTGATGATCTGTT
2641 ----- 2700
AAAGATATTGAGGTTTTTGGCGTACTCTGTCTGTGTTCCAGAGCGAATGAGAAG
2701 ----- 2760
TCTGTTACAATGCCATCTGCTAAGTCGGGAGCAGAGAAGCATGGCAGCGAGCAG
2761 ----- 2820
GGCGCAAAATCCACAATTTGAATTTGTCTCATTTCTGTGAGACCTTCAACCTTTATTACA
2821 ----- 2880
CATCCAGATATTTGCAAAAACACTCGATAAAATCGATTTTCATTGAGCATTTTGAAA
2881 ----- 2940
AATACAATCTCTTTGGCGATCCTTTAAAGATATCCAGCTTGGACTGGCAAGATATCGC
2941 ----- 3000
CATCGTGGAAAGTGCCTGATCATTTACGAAAACAAGAAGCTATTGAGAAGTATGCTAGAG
3001 ----- 3060
CTAACAAATTTAGGCTGCTCAATTTAGCGATCCGGTTTTTAAAGATACGTTTCATGGGA
3061 ----- 3120
AATACAAGGTTCTGACTGGGTTATTCATTTCCAGCGGCTGACCCGAAACCATATAA
3121 ----- 3177
    
```

Fig. 1 : Représentation de la séquence nucléotidique du plasmide d'environ 3 kb pMUT1 de la souche DSM 6601.

(11) 2454 (22) 31 Mars 1998

(21) 980064

(30) DE. 197 13 543. 9 du 02. 04. 1997

(73) PHARMA-ZENTRALE GMBH
Loerfeldstraße 20, D-58313 Herdecke –
ALLEMAGNE

(74) A. Boukrami

(54) PLASMIDES BACTERIENS

(57) L'invention concerne des plasmides ou des séquences d'ADN présentant les séquences nucléotidiques représentées sur les figures 1 ou 4 et leur utilisation.

(11) 2456 (22) 31 Mars 1998

(21) 980066

(30) GB. 9706846. 4 du 04. 04. 1997
GB. 9713887. 9 du 02. 07. 1997

(73) SMITHKLINE BEECHAM P.L.C
New Horizons Court, Brentford, Middlesex
TW8 9EP, ROYAUME -UNI

(74) A. Boukrami

(54) PROCEDE DE PREPARATION DE SELS
DE L'ACIDE CLAVULANIQUE

(57) Procédé de préparation d'un sel métallique de l'acide clavulanique qui comprend la réaction entre un sel d'amine organique de l'acide clavulanique et un composé sel métallique précurseur, la réaction ayant lieu dans un milieu liquide qui comprend un hydrocarbure liquide fluoré et/ou chloré.

(11) 2457 (22) 01 Avril 1998

(21) 980067

(30) US. 60/043, 403 du 04. 04. 1997

(73) PFIZER PRODUCTS INC.
Eastern Point Road, Groton, Connecticut 06340,
ETATS-UNIS D'AMERIQUE

(74) M. Sator

(54) DERIVES DE NICOTINAMIDE
NOUVEAUX, PROCEDE POUR LEUR
PREPARATION ET COMPOSITIONS
PHARMACEUTIQUES LES CONTENANT.

(57) L'invention concerne un composé de formule

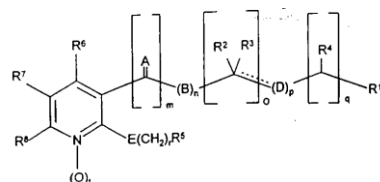

dans laquelle A, B, D, E, R¹, R², R³, R⁴, R⁵, R⁶, R⁷ et R⁸ représentent divers radicaux et m, n, o, p, q, et r sont des indices ayant diverses valeurs. Elle concerne également un procédé pour leur préparation et des compositions pharmaceutiques les contenant. Application : utilisation comme inhibiteurs de phosphodiesterase de type IV dans le traitement et la prévention de diverses maladies.

(11) 2461 (22) 05 Avril 1998

(21) 980071

(30) US. 60/042. 724 du 08. 04. 1997
US. 60/061. 327 du 08. 10. 1997
US. 60/061. 329 du 08. 10. 1997
US. 60/061. 330 du 08. 10. 1997
US. 60/061. 333 du 08. 10. 1997
US. 60/061. 333 du 08. 10. 1997

(73) SMITHKLINE BEECHAM CORPORATION –
NPS PHARMACEUTICALS INC.
One Franklin Plaza, Philadelphia, Pennsylvania
19103, USA – 420 Chipeta way Salt Lake City
Utah 84108 ETATS-UNIS D'AMERIQUE

(74) A. Boukrami

(54) DERIVES D'ARYLKYLAMINES
NOUVEAUX, ET COMPOSITIONS
PHARMACEUTIQUES LES CONTENANT

(57) L'invention concerne un composé de formule (I)

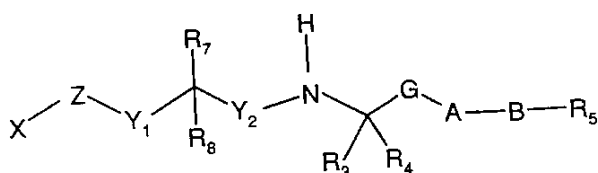

Formule (I)

dans laquelle -A-B- est une liaison covalente ou un radical, G est une liaison covalente ou un radical, X est un radical, Y₁ est une liaison covalente ou un radical, Y₂ est un radical, Z est une liaison covalente, O, S ou un radical, R₃, R₄, et R₅ représentent divers radicaux, R₇, et R₈ représentent l'hydrogène ou sont choisis entre divers radicaux. Elle concerne également des compositions pharmaceutiques le contenant. Application : utilisation de tels composés et compositions, présentant des propriétés calciolytiques, pour le traitement de diverses maladies.

(11) 2462 (22) 06 Avril 1998

(21) 980072

(30) EP. 97 201 007. 8 du 09. 04. 1997

(73) DUPHAR INTERNATIONAL RESEARCH B.V
C.J Van Houtenlaan 36, Weesp – PAYS-BAS

(74) M. Sator

(54) VACCIN ANTIGRIPPAL

(57) La présente invention a trait à un vaccin à base d'antigènes de surface dérivés du virus de la grippe pouvant être produit à partir de virus de la grippe propagés en culture de cellules animales et ayant une teneur en ADN de cellule hôte inférieure ou égale à 25pg par dose. La présente invention se rapporte également à un procédé de préparation de protéines antigéniques de surface à partir de virus de la grippe propagés en culture de cellules animales comprenant les étapes successives : a de traitement du liquide contenant le virus entier obtenu à partir de la culture cellulaire avec une enzyme de digestion de l'ADN et b. d'adjonction d'un détergent cationique, suivie de l'isolement des protéines antigéniques de surface.

(11) 2463 (22) 11 Avril 1998

(21) 980073

(30) US. 08/856. 016 du 14. 05. 1997

(73) DAVID LIOU
60, Yung Fu Rd, Hsintien, Taipei Hsien,
TAIWAN

(74) M. Sator

(54) SYSTEME DE PRODUCTION
ELECTRIQUE PAR GRAVITE.

(57) La présente invention propose un système de production électrique par gravité. Ce système fait appel à un milieu de travail devant être abaissé par gravité à partir d'un point élevé, à un arbre générateur (601) devant être mis en rotation autour d'un axe par le milieu de travail, et à un alternateur (60) entraîné par l'arbre générateur (601) en vue de produire de l'électricité.

(11) 2465 (22) 22 Avril 1998

(21) 980076

(30) GB. 9708406. 5 du 25. 04. 1997 -
GB. 9715380. 3 du 22. 07. 1997
GB. 9722954. 6 du 30. 10. 1997

(73) PFIZER INC
235 East 42nd Street, New York, New York
10017 ETATS-UNIS D'AMERIQUE

(74) M. Sator

(54) PYRAZOLOPYRIMIDINONES
NOUVELLES, PROCEDE POUR LEUR
PREPARATION ET
COMPOSITIONS LES CONTENANT

(57) L'invention concerne un composé de formule (IA)
ou (IB)

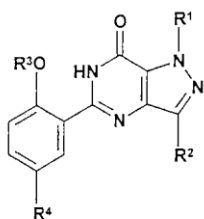

(IA)

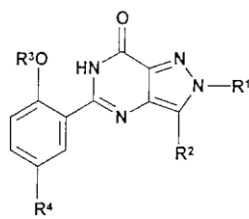

(IB)

dans laquelle R^1 , R^2 , R^3 , et R^4 représentent divers radicaux. Elle concerne également un procédé pour sa préparation et des compositions pharmaceutiques le contenant. Application : utilisation de ces composés et compositions comme inhibiteurs sélectifs de GMPc-PDE5 dans le traitement, entre autre, du dysfonctionnement de l'érection masculine et d'un dysfonctionnement sexuel féminin.

(11) 2468 (22) 26 Avril 1998

(21) 980078

(30) US. 08/848. 258 du 29. 04. 1997

(73) PRAXAIR TECHNOLOGY INC.
39 Old Ridgebury Road, Danbury 06810-5113
Connecticut ETATS-UNIS D'AMERIQUE

(74) A. Boukrami

(54) **PROCEDE POUR LA PREPARATION D'UN PRODUIT OXYDE ET LA PRODUCTION D'ENERGIE EN UTILISANT UNE MEMBRANE A ELECTROLYTE SOLIDE FAISANT PARTIE INTEGRANTE D'UNE TURBINE A GAZ**

(57) Procédé de production d'un produit oxydé conjointement avec une turbine pour produire de l'énergie. Ce procédé comprend le fait de mettre en contact un courant de gaz contenant de l'oxygène comprimé et chauffé avec au moins une membrane transporteuse d'ions sélective pour l'oxygène en électrolyte solide dans un réacteur à membrane. On fait passer un réactif dans le réacteur pour produire à partir de celui-ci un produit oxydé. On introduit un courant de réactif appauvri en oxygène provenant du réacteur dans la chambre de combustion d'une turbine à gaz et on le détend dans une turbine à gaz pour produire de l'énergie.

(11) 2469 (22) 26 Avril 1998

(21) 980079

(30) US. 08/848. 204 du 29. 04. 1997

(73) PRAXAIR TECHNOLOGY INC.
39 Old Ridgebury Road, Danbury 06810-5113
Connecticut ETATS-UNIS D'AMERIQUE

(74) A. Boukrami

(54) **REACTEUR A CONDUCTEUR IONIQUE CONSISTANT EN UN ELECTROLYTE SOLIDE**

(57) L'invention concerne un réacteur de transport d'ions (17) comportant au moins un tube (1) comprenant une membrane de transport d'ions avec une face de rétention et une face de perméat, pour extraire l'oxygène d'un courant gazeux d'alimentation (18) lors de son écoulement le long de la face de rétention. Un courant gazeux réactionnel (16) s'écoule le long de la face de perméat pour réagir avec l'oxygène transporté à travers les tubes. De la chaleur est transférée à un courant de fluide s'écoulant à travers le réacteur (17), tandis que la température de la membrane (1) est maintenue dans sa plage de fonctionnement. Application : séparation plus efficace de gaz.

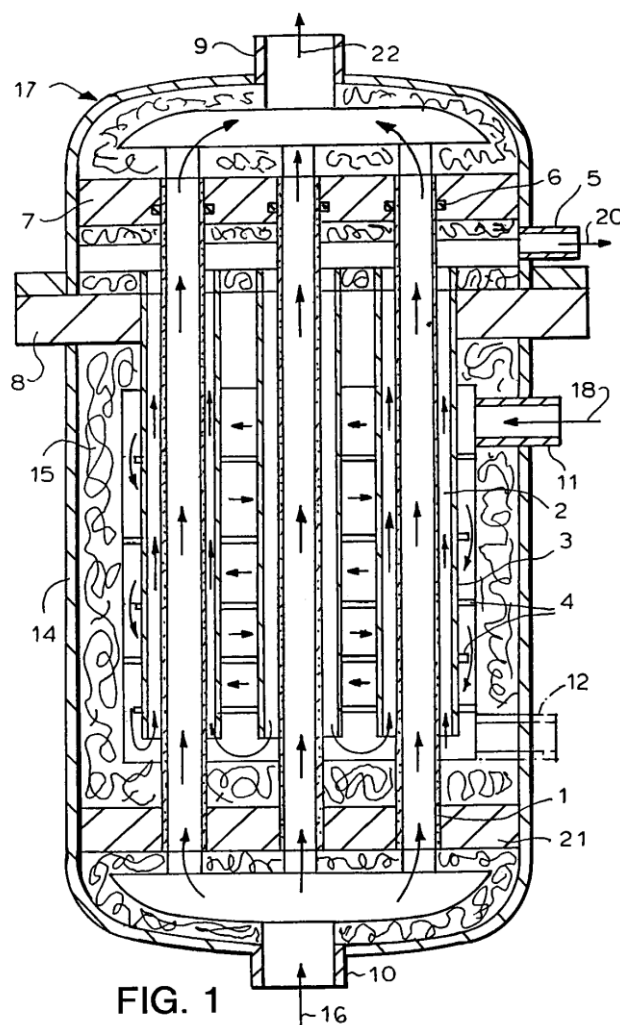

FIG. 1

(11) 2471

(22) 26 Avril 1998

(21) 980081

- (30) US. 08/848. 199 du 29. 04. 1997
 (73) PRAXAIR TECHNOLOGY INC.
 39 Old Ridgebury Road, Danbury 06810-5113
 Connecticut ETATS-UNIS D'AMERIQUE
 (74) A. Boukrami
 (54) **SEPARATEUR-REFROIDISSEUR
 INTEGRES, A CONDUCTEUR IONIQUE
 CONSISTANT EN UN ELECTROLYTE
 SOLIDE**

(57) L'invention concerne un procédé pour produire un courant d'oxygène gazeux, un courant gazeux enrichi en oxygène ou un courant de produit de réaction sous forme d'un courant de perméat et un courant de rétentat gazeux appauvri en oxygène. Il consiste à séparer l'oxygène d'un courant gazeux d'alimentation (1,2), puis refroidir au moins le courant de perméat, la production et le refroidissement du courant de perméat se produisant dans un seul appareil comprenant au moins une membrane de transport d'ions. Application : séparation plus efficace de gaz.

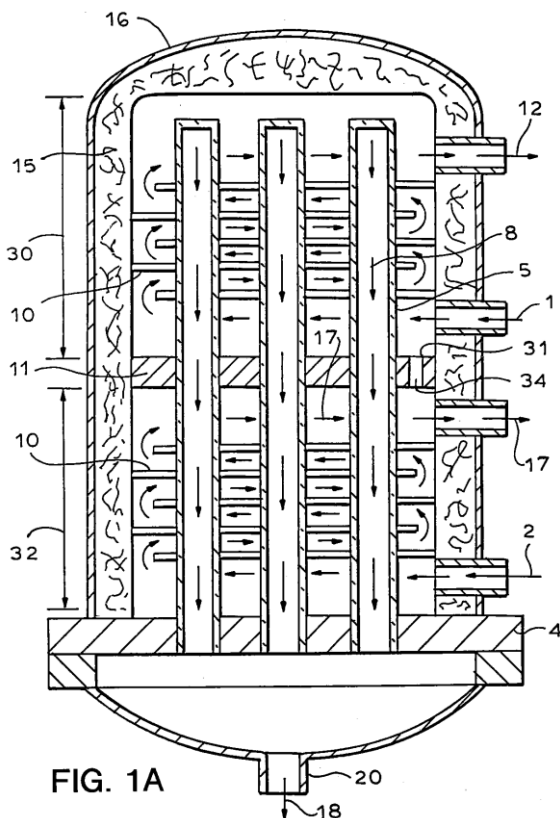

FIG. 1A

- (11) 2475 (22) 26 Avril 1998
 (21) 980086
 (73) 1/ LABORATOIRES DIMAZ 2/ AFRIC
 MOULES 1/ Cw 57 Douaouda, Tipaza 2/ 151
 Zone d'activité, Dar EL-Beida, Alger- ALGERIE

- (54) **CHAMBRE D'INHALATION POUR
 INSUFFISANTS RESPIRATOIRES
 D'ORIGINES ASTHMATIFORMES ET
 EMPHYSEMATEUSES.**

(57) -Chambre d'inhalations pour insuffisants respiratoires d'origines asthmatoformes et emphysemateuses, réalisée dans son ensemble en poly carbonate alimentaire, résistant aux chocs et à une température de 140°C.-La chambre d'inhalation, objet de la présente invention s'adapte à l'ensemble des pompes existantes dans le marché pharmaceutique. -Le clapier est réalisé en poly carbonate alimentaire au même titre que l'ensemble des pièces, ce qui élimine les risques de détérioration du clapier pendant les lavages de la chambre d'inhalation à l'eau chaude. -L'étanchéité de la chambre d'inhalation, grâce aux encoches, écarte toute possibilité de déperdition du produit, que le respect de la dose de la solution médicamenteuse.

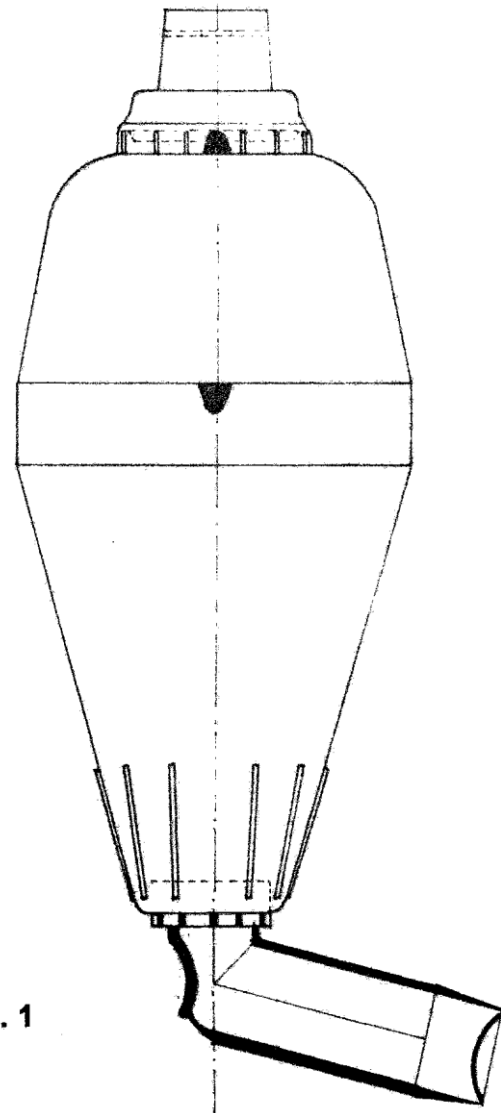

FIG. 1

(11) 2479 (22) 02 Mai 1998

(21) 980089

(30) US. 60/045. 635 du 05. 05. 1997

(73) PFIZER INC.
235 East 42nd Street, New York, New York
10017 ETATS-UNIS D'AMERIQUE

(74) M. Sator

(54) **COMPOSES INHIBITEURS SELECTIFS DE COX-2, ANTI-INFLAMMATOIRES ET COMPOSITIONS PHARMACEUTIQUES LES CONTENANT**

(57) L'invention concerne l'utilisation du carprofène, consistant en l'acide 6-chloro- α -méthyl-9H-carbazole-2- acétique, en particulier de l'énantiomère (+) (S), pour la préparation d'un médicament sélectif vis-à-vis de l'enzyme COX-2. Elle concerne également des compositions pharmaceutiques contenant de tels inhibiteurs. Application : traitement ou prévention de la douleur et de l'inflammation chez le chien, associées à l'activité de la cyclo-oxygénase-2 inductible (COX-2).

(11) 2480 (22) 26 Avril 1998

(21) 980080

(30) US. 08/848. 200 du 29. 04. 1997

(73) PRAXAIR TECHNOLOGY INC.
39 Old Ridgebury Road, Danbury 06810-5113
Connecticut ETATS-UNIS D'AMERIQUE

(74) A. Boukrami

(54) **PROCEDE DE PRODUCTION D'HYDROGENE UTILISANT UNE MEMBRANE ELECTROLYTIQUE SOLIDE**

(57) Procédé de production de gaz de synthèse et d'hydrogène en faisant passer un mélange gazeux comprimé et chauffé, contenant de l'oxygène, dans un réacteur ayant au moins une membrane électrolytique solide à transport d'ions oxygène pour séparer l'oxygène transporté. Un combustible organique réagit avec l'oxygène pour former un gaz de synthèse. On sépare le gaz de synthèse résultant en gaz hydrogène au moyen d'au moins une membrane électrolytique solide à transport d'hydrogène pour séparer l'hydrogène transporté dans le même séparateur ou dans un séparateur différent.

(11) 2483 (22) 05 Mai 1998

(21) 980094

(30) DK. 0536/97 du 09/05/1997

(73) H. LUNDBECK A.S.
9, Otiliavej DK-2500, Copenhagen, DENMARK

(74) Abu-Ghazaleh Intellectual Property

(54) **METHODE POUR LA FABRICATION DU SERTINDOLE.**

(57) Un procédé de fabrication de sertindole comprenant la préparation de glycine N-(4-fluorophényle)-N-(2-carboxy -4- chlorophényle, en faisant réagir un sel alcalin métallique d'acide 2,5-dichlorobenzoiique avec un sel alcalin métallique de glycine N-(4-fluorophéyle) dans un milieu alcalin aqueux en présence du cuivre comme catalyseur ; cyclisation du glycine N-(4-fluorophényle) -N-(2-carboxy-4chlorophényle) au 3-acetoxy-indole correspondant ; réduction du 3-acetoxy-indole et élimination successive du H₂O en obtenant ainsi le 5-chloro-1(4-fluorophényl) indole et réaction de ce composé avec le 1-(2-chloroéthyle)-2-imidazolidinone dans le but d'obtenir le sertindole. Alternativement, le 5- chloro - 1 (4 fluorophényle) -3- (1, 2, 3, 6 tetrahydropyridin-4yl) indole est d'abord mis en réaction avec le & -(2-chlorophényle)-2-imidazo-lidinone puit subit une réduction en obtenant le sertindole. Ce procédé utilise des réactifs et des solvants convenables et autorisés dans la fabrication à grande échelle.Par ailleurs, de bon rendements totaux sont obtenus.

(11) 2484 (22) 26 Avril 1998

(21) 980084

(30) DE. 197 17 682 du 28/04/1997

(73) MOLEKULARE ENERGIETECHNIK AG
Am Shragen Weg 14, FL-9490 Vaduz,
LIECHTENSTEIN..

(74) Abu-Ghazaleh Intellectual Property

(54) **ENDUIT POUR SURFACE EMETTRICES POUR LA GENERATION D'ONDES ELECTROMAGNETIQUES ET UN PROCEDE POUR LEUR PREPARATION.**

(57) L'objet de ce brevet est un enduit pour surfaces émettrices pour la génération d'ondes électromagnétiques et le procédé de préparation de celui-ci. L'enduit consiste d'un liant, d'un isolant, d'un dispersant, d'eau et de graphite qui sont mélangés l'un avec l'autre. Selon le brevet, l'enduit se compose de 55 à 65% d'une matière de base contenant le liant, l'isolant, le dispersant et de l'eau distillée, et de 35 à 45% de graphite, ou le liant consiste d'eau distillée, d'huile sulfonquée, de phénols ou de benzoisothiazolinone, de caséine, d'urée, de diluant alcalin et de caprolactame. Selon le procédé de préparation de cet enduit du présent brevet, le liant est préparé en première étape, la matière de base en deuxième étape, et la matière de base est mélangée avec du graphite en troisième étape du procédé. Le résultat est un enduit qui présente un grand nombre de dipôles électriques formés à partir du graphite, de l'isolant et du liant, et produisant

des ondes électromagnétiques avec un haut niveau d'émission lorsqu'ils sont excités.

(11) 2486 (22) 06 Mai 1998

(21) 980096

(30) FR. 97 05850 du 13. 05. 1997

(73) SANOFI SYNTHELABO
174, Avenue de France 75013 Paris - FRANCE

(74) M. Sator

(54) NOUVEAUX DERIVES DU TRIAZOLE, UN PROCÉDE POUR LEUR PREPARATION ET COMPOSITIONS PHARMACEUTIQUES LES CONTENANT

(57) L'invention concerne un composé de formule

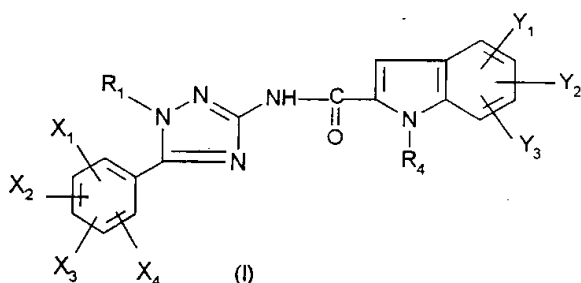

dans la quelle R_1 , X_1 , X_2 , X_3 , X_4 , R_4 , Y_1 , Y_2 et Y_3 sont tels que définis à la revendication 1. Ces composés sont des agonistes des récepteurs de la CCK.

(11) 2487 (22) 12 Mai 1998

(21) 980098

(30) P9700885 HU 13. 05. 1997

(73) SANOFI-SYNTHELABO
174, Avenue De France 75013 Paris - FRANCE

(74) Abu-Ghazaleh Intellectual Property

(54) UN NOUVEAU PROCÉDE DE FABRICATION D'UNE SUBSTANCE ACTIVE SUR LE PLAN PHARMACOLOGIQUE.

(57) Un procédé de préparation de [2 (2-thiényl)-éthylamino]-(2-halogénophényl)-acétates de méthyl de formule générale (VI) à partir des acétamides de formule générale (VII). Il existe d'importants ingrédients actifs sur le plan pharmacologique à effet anti-thrombotique parmi les composés de formule générale (VI).

(11) 2490 (22) 13 Mai 1998

(21) 980100

(30) EP. 97 107969. 4 du 15. 05. 1997

(73) PIRELLI CAVI E SISTEMI S.P.A
Viale Sarca, 222-20126 Milan - ITALIE

(74) A. Boukrami

(54) CÂBLE A REVÊTEMENT RESISTANT AUX IMPACTS

(57) La présente invention concerne un revêtement pour câbles, capable de protéger le câble contre les chocs accidentels. En insérant dans la structure d'un câble de transmission d'énergie un revêtement approprié en un matériau polymère expansé ayant une épaisseur appropriée, de préférence en contact avec la gaine constituée du revêtement polymère extérieur, il est possible d'obtenir un câble ayant une grande résistance aux chocs. De plus, le matériau polymère expansé utilisé en tant que revêtement pour les câbles permet d'obtenir pour ce câble une résistance aux chocs plus grande que quand on utilise un revêtement analogue à base du même polymère, mais qui n'est pas expansé. Un câble comportant un revêtement de ce type a de nombreux avantages par rapport à un câble classique portant un blindage métallique, par exemple une plus grande facilité de mise en œuvre, une réduction du poids et des dimensions du câble fini, et une pollution moins forte de l'environnement, pour ce qui concerne le recyclage du câble une fois que son cycle de travail est terminé.

(11) 2492 (22) 13 Mai 1998

(21) 980102

(30) FR. 97 05925 du 14. 05. 1997

(73) CHARLES DE CADIER DE VEAUCE
Château de Verzun 03140 Target FRANCE

(74) A. Boukrami

(54) UTILISATION DE PARTICULES DE POLYMERE ORGANIQUE HYDROPHOBE DANS LA FABRICATION DE BETONS ET MORTIERS ALLEGES

(57) La présente invention a trait à une utilisation de particules de polymère organique expansé dans la fabrication de matériaux de construction allégés du type bétons et mortiers allégés, caractérisée en ce que l'on fait appel à un granulats comprenant des particules de polymère organique expansé et hydrophobe ayant une teneur en eau résiduelle inférieure ou égale à 5% p/p, lesdites particules pouvant, le cas échéant, intervenir en tant que supports pour additifs de bétons et mortiers. Elle concerne également en tant que produits industriels nouveaux les granulats comprenant lesdites particules de polymère organique hydrophobe.

(11) 2493 (22) 17 Mai 1998

(21) 980103

(30) GB. 9709945. 1 du 17. 05. 1997

(73) GLAXO GROUP LIMITED.
Glaxo Wellcome House, Berkley avenue,
Grenford, Middlesex, UB6 ONN,
ANGLETERRE

(74) M. Sator

(54) UN SEL NOUVEAU.

(57) Est décrit le sel hémisulfate de (1S, 4R)-*cis*-4-[2-amino - 6- (cyclopropylamino) - 9 H-purine - 9 - yl] 2 Cyclopentène-1- méthanol ou un solvate de celui-ci . Sont également décrites les méthodes de préparation et les composés de départ pour la réalisation du dit sel hémisulfate. Ce sel est utile en médecine, particulièrement pour le traitement d'infections virales.

(11) 2494 (22) 18 Mai 1998

(21) 980104

(30) SE. 9702000. 2 du 28. 05. 1997

(73) ASTRA AKTIEBOLAG
S-151 85 Sodertälje, SUEDE

(74) M. Sator

(54) COMPOSITION PHARMACEUTIQUE
D'OMEPRAZOLE

(57) Une composition pharmaceutique orale à revêtement à délitement entérique comprenant comme ingrédient actif un composé sélectionné dans le groupe de l'oméprazole, un sel alcalin d'oméprazole, l'(-)-énantiomère d'oméprazole et un sel alcalin de l'(-)-énantiomère d'oméprazole, ou la composition comprend une matière noyau de l'ingrédient actif et en option un composé réactif alcalin, l'ingrédient actif est dans un mélange avec un excipient acceptable d'un point de vue pharmaceutique, tel que par exemple un agent liant, et sur ladite matière noyau une couche séparatrice et un revêtement à délitement entérique. Une hydroxypropyl méthylcellulose (HPMC) à basse viscosité avec un point de trouble spécifique est utilisée dans la fabrication des compositions pharmaceutiques. De plus, l'application décrit les procédés de leur préparation et l'utilisation des compositions revendiquées en médecine.

(11) 2495 (22) 18 Mai 1998

(21) 980105

(30) SE. 9702065. 5 du 30. 05. 1997

(73) ASTRA AKTIEBOLAG
S-151 85 Sodertälje, SUEDE

(74) M. Sator

(54) FORMULE NOUVELLE DE
L'OMEPRAZOLE - S

(57) La présente invention se rapporte à une forme nouvelle de l'énantiomère (-) du 5-méthoxy-2-[[[4-méthoxy - 3,5- diméthyl-2-pyridinyl) - méthyl]sulfinyl]-1H-benzimidazole, c'est-à-dire de l'oméprazole S. plus spécifiquement, elle se rapporte à des procédés pour la préparation d'une telle forme du sel magnésium de l'oméprazole S et à des compositions pharmaceutiques la contenant. En outre la présente invention se rapporte à des intermédiaires nouveaux utilisés dans le procédé.

(11) 2497 (22) 19 Mai 1998

(21) 980107

(30) ZA. 97 4355 du 30. 05. 1997

(73) ENVIRO OPTIONS LIMITED
1 Elsecar Road, Kya Sands, Randburg, Gauteng –
AFRIQUE DU SUD

(74) A. Boukrami

(54) W.C A DIGESTION AEROBIE, CONÇU DE
MANIERE A PRODUIRE UNE
SEPARATION PRECOCE DES URINES ET
DES MATIERES FECALES

(57) W.C. à digestion aérobie comprenant une cuvette de W.C. supportée pour se décharger dans une chambre avec un moyen pour induire un flux d'air de convection à travers le W.C. et un organe de fermeture inclinable pour la sortie de la cuvette de W.C. actionnable depuis une zone adjacente au siège du W.C. et poussé vers la position fermée de la sortie de la cuvette de W.C. et comportant un moyen d'expulsion des matières fécales déposées dans la chambre, actionnable de manière synchronisée avec l'organe de fermeture, conçu de manière à produire une séparation précoce des urines et des matières fécales.

(11) 2498 (22) 19 Mai 1998

(21) 980108

(30) GB. 9710750. 2 du 23. 05. 1997
IT. 97A 002354 du 17. 10. 1997
IT. 97A 002775 du 16. 12. 1997

(73) SMITHKLINE BEECHAM SPA
Via Zambelletti, 20021 Baranzate di Bollate,
Milan, ITALIE

(74) A. Boukrami

(54) DERIVES DE QUINOLEINE NOUVEAUX,
PROCEDE POUR LEUR PREPARATION ET
COMPOSITIONS PHARMACEUTIQUES
LES CONTENANT

(57) L'invention concerne un composé, ou un de ses produits de solvatation ou sels, de formule (I) :

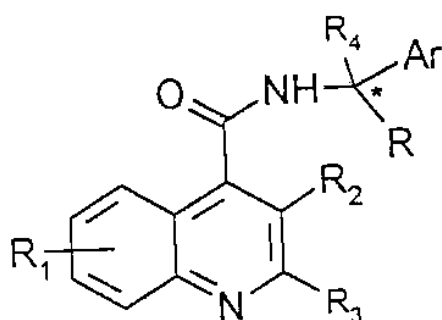

(1)

dans laquelle Ar, R, R₁, R₂, R₃, et R₄ représentent divers radicaux organiques. Elle concerne également un procédé pour sa préparation et des compositions pharmaceutiques le contenant. Application : utilisation de ces composés et compositions en médecine dans le traitement de diverses affections

(11) 2499 (22) 24 Mai 1998

(21) 980110

(73) CHEBAHI Hamid Yacine
Villa 100 Bis, Bois Des Cars II, Delly Brahim
Alger, ALGERIE

(54) **FABRICATION D'UN CHARBON ACTIF A
BASE DE CHÊNE LIEGE POUR LA
DEPOLLUTION DES EAUX CONTAMI-
NEES PAR LES HYDROCARBURES.**

(57) Le principe de ce procédé consiste en la fabrication de plusieurs charbons actifs à partir du chêne liège. Ce procédé est basé sur les différentes étapes suivantes : Fabrication du charbon actif : Carbonisation : la carbonisation du chêne liège s'effectue dans un four à moufle vertical permettant le chauffage à des températures très élevées en injectant dans le réacteur un flux d'azote. Activation : l'activation s'obtient par le traitement des semis cokes obtenues après carbonisation grâce à un four à moufle verticale dans lequel nous introduisons à l'intérieur un réacteur cylindrique raccordé à un vaporisateur de vapeur d'eau et de dioxyde de carbone. L'activation est effectuée à différentes températures et différents temps. Ce procédé dote notre charbon d'un pouvoir adsorbant très élevé vis-à-vis des hydrocarbures

(11) 2500 (22) 20 Mai 1998

(21) 980109

(73) 1/ BELKHIR NACERA 2/AFRIC MOULES
1/ et 2/151 Zone d'activité, Dar El-Beida,
ALGERIE

(54) **ENSEMBLE MOTO POMPE AUTO-
AMORÇANTE PORTABLE AVEC
ROTULES QUI PERMETTENT LE
POSITIONNEMENT ET EVITENT
L'ECRASEMENT DES TUYAUX**

(57) La pompe Auto-Amorçante portable réalisé dans son ensemble avec matière ZYTEL qui résiste au frottement et l'usure rapide, prévue pour l'industrie, l'agriculture domestique, l'aspiration et le refoulement de tout liquide à l'exception de l'acide. La pompe Auto-Amorçante portable, objet de présente invention s'adapte à une chignole (rotor). La pompe Auto-Amorçante portable, grace à ses rotules qui permettent de faire le choix de la position, l'orientation, et évitent l'écrasement du tuyaux souple pour éviter l'étranglement de la pompe et l'usure très rapide. La pompe Auto-Amorçante portable, est dotée d'une flasque qui permet une fixation murale. La pompe Auto-Amorçante portable, très facile à démonter et à monter de son socle qui est doté d'un moteur. La pompe Auto-Amorçante portable, son poids est considérablement réduit 250g, permet de faire toutes les opérations pour vidanger, des cuves, des citernes, des bassins, des caves, et des piscines même entre les étages.

(11) 2503 (22) 25 Mai 1998

(21) 980113

(30) CH. 1224 / 97 du 26. 05. 1997

(73) SAUCY LIMITED
20, Clanwilliam Terrace Dublin 2 –
IRLANDE

(74) A. Boukrami

(54) **FORMULATION PURE, INJECTABLE,
D'UN COMPOSE ANESTHESIQUE**

(57) L'invention concerne une formulation pharmaceutique injectable aqueuse comprenant du propofol, un sel acceptable d'un point de vue pharmaceutique d'un acide biliaire et une lécithine.

(11) 2509 (22) 02 Juin 1998

(21) 980119

(30) EP. 97 401212. 2 du 02. 06. 1997

(73) LABORATOIRE THERAMEX
6, Avenue Prince Héréditaire Albert Monté Carlo
98000 MONACO

(74) Abu-Ghazaleh Intellectual Property

(54) **ANALOGUES PEPTIDIQUES DE LA LH-
RH, LEUR UTILISATION ET LES
COMPOSITIONS PHARMACEUTIQUES
LES CONTENANT**

(57) L'invention concerne les analogues peptidiques de la LH-RH, ayant une excellente affinité pour les récepteurs de la LH-RH, de formule :



l'invention concerne aussi les utilisations de ces analogues peptidiques et les compositions pharmaceutiques les contenant.

(11) 2510 (22) 03 Juin 1998

(21) 980120

(30) GB. 97 11683. 4 du 05. 06. 1997
GB. 97 12851. 6 du 18. 06. 1997

(73) SMITHKLINE BEECHAM CORPORATION –
SMITHKLINE BEECHAM PLC
One Franklin Plaza, Philadelphia, Pennsylvania
19103, USA
New Horizons Court, Brentford, Middlesex
TW8 9EP, ROYAUME -UNI

(74) A. Boukrami

(54) COMPOSITION COMPRENANT DE LA 5-[4-[2-(N-MÉTYL-N(2-PYRIDYL) AMINO) ÉTHOXY] BENZYL]THIAZOLIDINE -2, 4-DIONE, ET PROCÉDE POUR SA PREPARATION

(57) L'invention concerne une composition pharmaceutique comprenant de la 5-[4-[2-(N-méthyl-N-(2-pyridyl) amino)-éthoxy]benzyl]thiazolidine-2,4-dione (composé (I)) en une quantité de 2 à 12mg sous une forme pharmaceutiquement acceptable et, facultativement, un support pharmaceutiquement acceptable. Elle concerne également un procédé pour la préparation de cette composition et une composition intermédiaire utile dans ce procédé. Application : utilisation d'une telle composition en médecine.

(11) 2512 (22) 10 Juin 1998

(21) 980122

(30) FR. 97 07368 du 13. 06. 1997

(73) SANOFI SYNTHELABO
174, Avenue de France 75013 Paris –
FRANCE

(74) M. Sator

(54) COMPOSITIONS POUR LE TRAITEMENT ET LA PREVENTION DE LA THROMBOSE ARTERIELLE ET UTILISATION D'UN INHIBITEUR DU FACTEUR XA SEUL ET/OU EN COMBINAISON AVEC UN ANTIAGREGANT PLAQUETTAIRE

(57) L'invention concerne l'utilisation d'inhibiteurs

sélectifs directs ou indirects du facteur Xa agissant via l'antithrombine III, seuls ou en combinaison avec un ou plusieurs composés à activité antiagrégante plaquettaire, pour la préparation de médicaments destinés à prévenir et à traiter les maladies thromboemboliques artérielles. Font également l'objet de l'invention des compositions pharmaceutiques contenant un ou plusieurs inhibiteurs sélectifs directs ou indirects du facteur Xa agissant via l'antithrombine III en association avec un ou plusieurs composés à activité antiagrégante plaquettaire, et, éventuellement un ou plusieurs véhicules pharmaceutiquement acceptables.

(11) 2514 (22) 10 Juin 1998

(21) 980124

(30) US. 60/049. 348 du 11. 06. 1997

(73) PFIZER PRODUCTS INC.
Eastern Point Road, Groton,
Connecticut 06340,
ETATS-UNIS D'AMERIQUE

(74) M. Sator

(54) DERIVES SUBSTITUES EN C - 4'' DE 9 - DESOXO - 9A - AZA - 9A - HOMOERYTHROMYCINE A

(57) L'invention concerne des composés de formule

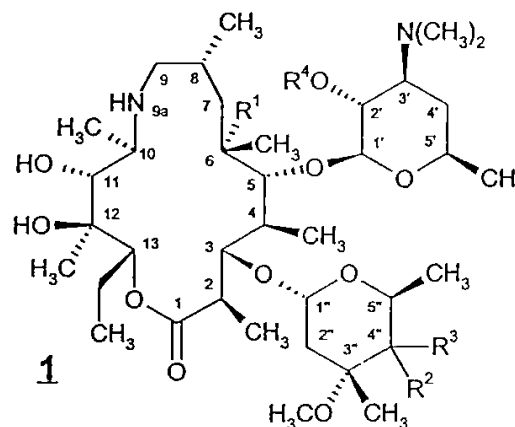

dans laquelle R¹, R², R³, et R⁴ représentent divers radicaux. Elle concerne également un procédé pour leurs préparations et des compositions pharmaceutiques les contenant. Application : utilisation de ces composés et compositions comme agents antibactériens pour le traitement de diverses infections bactériennes et infections par des protozoaires.

(11) 2515 (22) 10 Juin 1998

(21) 980125

(30) US. 60/049. 980 du 11. 06. 1997

(73) PFIZER PRODUCTS INC.
Eastern Point Road, Groton, Connecticut
06340, ETATS-UNIS D'AMERIQUE

(74) M. Sator

(54) DERIVES DE MACROLIDES SUBSTITUES
EN POSITION C - 4

(57) L'invention concerne des composés de formule

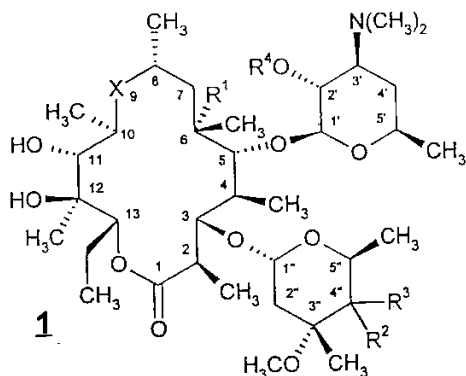

dans laquelle R^1 , R^2 , R^3 , R^4 et X représentent divers radicaux. Elle concerne également des compositions pharmaceutiques les contenant, ainsi que des procédés pour leur préparation. Application : utilisation de ces composés et compositions pour le traitement de diverses infections bactériennes, infections par des protozoaires et troubles liés à ces infections.

(11) 2516 (22) 13 Juin 1998

(21) 980126

(30) GB. 9712434. 1 du 13. 06. 1997

(73) CHIESI FARMACEUTICI S.P.A.
Via Palermo, 26/A Parma,
ITALIE

(74) Abu-Ghazaleh Intellectual Property

(54) COMPOSITION PHARMACEUTIQUE EN
AEROSOL.

(57) Une composition à utiliser dans un inhalateur en aérosol, comprenant une substance active, un propulseur contenant un hydrofluoroalcane et un cosolvant. La composition contient, en outre, un composant de faible volatilité qui est ajouté pour augmenter le diamètre aérodynamique massique moyen (MMAD) des particules d'aérosol lors de l'exploitation de l'inhalateur. Avec l'adjonction d'un composant de faible volatilité, le diamètre aérodynamique massique moyen (MMAD) des particules d'aérosol peut être comparable à celui des particules d'aérosol d'un inhalateur ayant le CFC comme propulseur.

(11) 2518 (22) 15 Juin 1998

(21) 980128

(30) US. 60/049. 638 du 16. 06. 1997

(73) PFIZER PRODUCTS INC.
Eastern Point Road, Groton, Connecticut 06340,
ETATS-UNIS D'AMERIQUE

(74) M. Sator

(54) INHIBITEURS DE FARNESYL –
TRANSFERASE EN ASSOCIATION AVEC
DES INHIBITEURS DE HMG – CoA –
REDUCTASE POUR LE TRAITEMENT DU
CANCER

(57) L'invention concerne l'utilisation d'un inhibiteur de FTase en association avec un inhibiteur de HMG-CoA- réductase pour la préparation d'un médicament. Elle concerne également des compositions pharmaceutiques contenant ces composés. Application : traitement du cancer chez un mammifère.

(11) 2519 (22) 17 Juin 1998

(21) 980129

(30) GB. 97 12865. 6 du 18. 06. 1997
GB 98 06708. 5 du 27. 03. 1998

(73) SMITHKLINE BEECHAM P.L.C
New Horizons Court, Brentford, Middlesex
TW8 9EP, ROYAUME -UNI

(74) A. Boukrami

(54) COMPOSITIONS PHARMACEUTIQUES
COMPRENANT UN SENSIBILISANT A
L'INSULINE ET UN AGENT ANTIHYPER-
GLYCEMIQUE POUR UNE METHODE DE
TRAITEMENT DU DIABETE

(57) L'invention concerne l'utilisation d'un sensibilisant à l'insuline et d'un agent antihyperglycémique inhibiteur d'alpha-glucosidase pour la préparation d'un médicament. Elle concerne également des compositions pharmaceutiques comprenant ce sensibilisant à l'insuline et cet agent antihyperglycémique. Application : méthode de traitement du diabète sucré et d'affections associées au diabète sucré chez un mammifère.

(11) 2520 (22) 17 Juin 1998

(21) 980130

(30) GB. 97 12857. 3 du 18. 06. 1997
GB 98 06706. 9 du 27. 03. 1998

(73) SMITHKLINE BEECHAM P.L.C
New Horizons Court, Brentford, Middlesex
TW8 9EP, ROYAUME -UNI

(74) **A. Boukrami**

(54) **COMPOSITION PHARMACEUTIQUE POUR UNE METHODE DE TRAITEMENT DU DIABETE SUCRE**

(57) L'invention concerne l'utilisation d'une quantité efficacement non toxique et pharmaceutiquement acceptable d'un sensibilisant à l'insuline et d'un agent antihyperglycémique consistant en un biguanide, pour la préparation d'un médicament. Elle concerne également une composition pharmaceutique comprenant ce sensibilisant à l'insuline et cet agent antihyperglycémique. Application : traitement et/ou prophylaxie du diabète sucré, d'affections associées et de complications de cette maladie chez un mammifère.

(11) 2521 (22) 17 Juin 1998

(21) 980131

(30) GB. 97 12866. 4 du 18. 06. 1997

(73) SMITHKLINE BEECHAM P.L.C
New Horizons Court, Brentford, Middlesex
TW8 9EP, ROYAUME -UNI

(74) **A. Boukrami**

(54) **COMPOSITION PHARMACEUTIQUES DE LA 5-[4-[2-(N-METHYL-N-(2-PYRIDYL) AMINO) ETHOXY] BENZYL]THIAZOLIDINE-2, 4-DIONE, ET DE L'INSULINE POUR UNE METHODE DE TRAITEMENT**

(57) L'invention concerne l'utilisation de quantités du composé (I) et d'insuline pour la préparation d'un médicament. Elle concerne également des compositions pharmaceutiques renfermant ces agents. Application : méthode de traitement du diabète sucré et des affections associées au diabète sucré chez un mammifère.

(11) 2522 (22) 17 Juin 1998

(21) 980132

(30) GB. 97 12854. 0 du 18. 06. 1997
GB. 98 06710. 1 du 27. 03. 1998

(73) SMITHKLINE BEECHAM P.L.C
New Horizons Court, Brentford, Middlesex
TW8 9EP, ROYAUME -UNI

(74) **A. Boukrami**

(54) **COMPOSITION COMPRENANT UN SENSIBILISANT A L'INSULINE ET SECRETAGOGUE D'INSULINE POUR UNE METHODE DE TRAITEMENT**

(57) L'invention concerne l'utilisation d'un sensibilisant à l'insuline et d'un sécrétagogue d'insuline pour la préparation d'un médicament. Elle concerne également des compositions pharmaceutiques comprenant ces

agents. Application : méthode de traitement du diabète sucré et des affections associées au diabète sucré chez un mammifère.

(11) 2523 (22) 17 Juin 1998

(21) 980133

(30) GB. 9713149. 4 du 21. 06. 1997

(73) PFIZER INC.
235 East 42nd Street, New York, New York
10017 ETATS-UNIS D'AMERIQUE

(74) **M. Sator**

(54) **FORMULATIONS PHARMACEUTIQUES CONTENANT DU VORICONAZOLE, ET PROCEDE POUR LEUR PREPARATION**

(57) L'invention concerne une formulation pharmaceutique comprenant du voriconazole, ou un de ses dérivés pharmaceutiquement acceptables, et un dérivé de cyclodextrine de formule I,

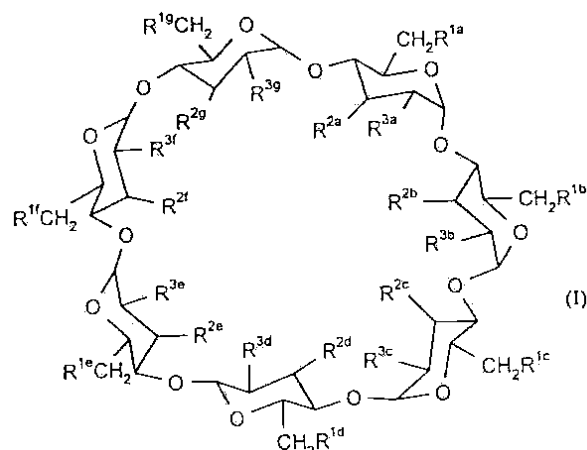

dans laquelle R^{1a-g} , R^{2a-g} , et R^{3a-g} représentent indépendamment un groupe OH ou O $(CH_2)_4SO_3H$, sous réserve qu'au moins un des groupes R^{1a-g} représente un groupe O $(CH_2)_4SO_3H$, ou un de ses sels pharmaceutiquement acceptables. La formulation, à l'état de solution aqueuse, peut être lyophilisée. Application : utilisation d'une telle formulation aqueuse, intraveineuse ou intramusculaire, ayant une plus grande durée de conservation.

(11) 2524 (22) 17 Juin 1998

(21) 980134

(30) GB. 9723882. 1 du 18. 06. 1997

(73) PFIZER INC.
235 East 42nd Street, New York, New York
10017 ETATS-UNIS D'AMERIQUE

(74) M. Sator

(54) COMPOSES D'AMMONIUM QUATERNAIRE NOUVEAUX, PROCEDE POUR LEUR PREPARATION ET COMPOSITIONS PHARMACEUTIQUES LES CONTENANT

(57) L'invention concerne un composé de formule :

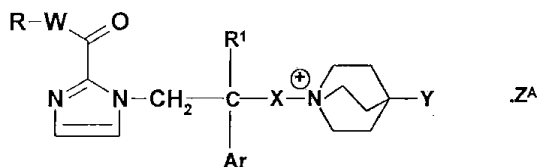

(I)

dans laquelle R, R¹, X, Y et Ar représentent divers radicaux, W représente une liaison directe ou un radical et Z^A représente un anion pharmaceutiquement acceptable. Elle concerne également un procédé pour sa préparation et une composition pharmaceutique le contenant. Application : utilisation d'un tel composé ou d'une telle composition, comme antagoniste des tachykinines, dans le traitement de diverses maladies.

(11) 2525 (22) 17 Juin 1998

(21) 980135

(30) EP. 97401390. 6 du 18. 06. 1997

(73) HOECHST ROUSSEL VET
140, Avenue Jean Lolive, F 93695 Pantin
Cedex, FRANCE

(74) M. Sator

(54) SYSTEME PESTICIDE REPULSIF

(57) Un système pesticide solide répulsif qui contient une matrice polymère, un plastifiant liquide, une substance active pesticide et du phosphate de triphényle comme véhicule pour la substance active. La protection des chiens contre les piqûres de phlébotomes obtenue grâce à l'utilisation des systèmes selon l'invention pour lutter contre la leishmaniose canine.

(11) 2526 (22) 17 Juin 1998

(21) 980136

(30) FR. 97 07795 du 23/06/1997

(73) SANOFI-SYNTHELABO.
174, Avenue De France 75013 Paris – FRANCE

(74) M. Sator

(54) COMPOSITION PHARMACEUTIQUE SOLIDE CONTENANT DES DERIVES DE BENZOFURANNE.

(57) La présente invention concerne une composition pharmaceutique solide pour administration orale, caractérisée en ce qu'elle comprend un dérivé de benzofuranne à activité antiarythmique ou un de ses sels pharmaceutiquement acceptables, comme principe actif, et un agent tensioactif hydrophile non ionique pharmaceutiquement acceptable, éventuellement en association avec un ou plusieurs excipients pharmaceutiques.

(11) 2527

(22) 17 Juin 1998

(21) 980137

(30) US. 60/068. 208 du 19. 12. 1997

(73) EXXON PRODUCTION RESEARCH
COMPANY 3120 Buffalo Speedway, Houston,
Texas 77098 – 1806
ETATS-UNIS D'AMERIQUE

(74) M. Sator

(54) PIECES CONTENEURS ET CANALISATIONS DE TRAITEMENT APRES A CONTENIR ET TRANSPORTER DES FLUIDES A DES TEMPERATURES CRYOGENIQUES

(57) Des pièces, conteneurs et canalisations de traitement sont proposées, lesquels sont constitués d'aciers faiblement alliés à ultra-haute résistance contenant moins de 9% en poids de nickel et ayant des résistances à la traction supérieures à 830 MPa et des températures de transition ductile-fragile (DBTT) inférieures à environ -73°C.

(11) 2528

(22) 17 Juin 1998

(21) 980138

(30) US. 60/050. 280 du 20. 06. 1997
US. 60/053. 966 du 28. 07. 1997
US. 60/068. 226 du 19. 12. 1997
US. 60/085. 467 du 14. 05. 1998

(73) EXXON PRODUCTION RESEARCH
COMPANY
3120 Buffalo Speedway, Houston, Texas 77098
– 1806 ETATS-UNIS D'AMERIQUE

(74) M. Sator

(54) CONTENEUR POUR LE STOCKAGE DE GAZ NATUREL LIQUEFIE SOUS PRESSION, NAVIRE ET PROCEDE POUR LE TRANSPORT DE GAZ NATUREL LIQUEFIE SOUS PRESSION ET SYSTEME DE TRAITEMENT DE GAZ NATUREL POUR PRODUIRE DU GAZ NATUREL LIQUEFIE SOUS PRESSION

(57) IL est proposé un conteneur destiné à stocker un gaz naturel liquéfié sous pression à une pression d'environ 1035 KPa à environ 7590 KPa et à une température d'environ -123°C à environ -62°C. Le conteneur est construit à partir d'un acier faiblement allié, à ultra-haute résistance, contenant moins de 9% en poids de nickel et ayant une résistance à la traction supérieure à 830 MPa et une température de transition ductile-fragile inférieure à environ -73°C.

(11) 2530 (22) 17 Juin 1998

(21) 980140

(30) US. 60/068. 252 du 19. 12. 1997

(73) EXXON PRODUCTION RESEARCH
COMPANY
3120 Buffalo Speedway, Houston, Texas 77098
- 1806 ETATS-UNIS D'AMERIQUE

(74) M. Sator

(54) **PROCEDE DE PREPARATION D'UNE
TÔLE D'ACIER, CETTE TÔLE D'ACIER
ET PROCEDE POUR RENFORCER LA
RESISTANCE A LA PROPAGATION DES
FISSURES D'UNE TOLE D'ACIER**

(57) Un acier faiblement allié, soudable, à ultra-haute résistance, ayant une excellente ténacité aux températures cryogéniques dans la tôle de base et dans la zone affectée par la chaleur (HAZ) lors du soudage, ayant une résistance à la traction supérieure à 830 MPa et une microstructure microstratifiée comprenant des couches en film d'austénite et des lattes de martensite/bainite inférieure à grain fin, est préparé par chauffage d'une brame d'acier comprenant du fer et des pourcentages en poids spécifiés de certains ou de la totalité des additifs constitués du carbone, du manganèse, du nickel, de l'azote, du cuivre, du chrome, du molybdène, du silicium, du niobium, du vanadium, du titane, de l'aluminium et du bore ; réduction de la brame pour former une tôle en une ou plusieurs passes dans une plage de température dans laquelle l'austénite recristallise ; laminage de finition de la tôle en une ou plusieurs passes dans une plage de température inférieure à la température de recristallisation de l'austénite et supérieure à la température de transformation Ar₃ ; trempe de la tôle laminée finie jusqu'à une température d'arrêt de trempe (QST) convenable ; arrêt de la trempe ; et soit , pendant une certaine période de temps, maintien de la tôle dans un état sensiblement isotherme à la température QST ou dans un état de refroidissement lent de la tôle avant refroidissement par air, soit simplement refroidissement par air de la tôle jusqu'à température ambiante.



BON DE SOUSCRIPTION

Je soussigné :

Domicilié :

Souhaite :

- acquérir :exemplaire (s) du Bulletin Officiel de la Propriété Industrielle (BOPI)

édité par l'INAPI sous le n° : en date du :

au prix de 400.....Dinars l'exemplaire.

- Souscrire 1.....abonnement (s) annuel (s) au BOPI, pour les années 20.....

au prix de 1500,.....dinars (il est conseillé d'y inclure l'année correspondant à celle de votre dépôt, pour la surveillance des éventuelles contrefaçons).

Les abonnements ont toujours pour point de départ le 1er Janvier de l'année concernée.

Fait à.....le.....

Signature

(cachet en sus pour les organismes)

Adresse: 42, Rue Larbi Ben M'hidi (3ème étage) - BP 403 - Alger

BENEFICIAIRE DE LA COMMANDE

NOM OU RAISON SOCIALE

ADRESSE

.....
.....

* **Pour les nationaux** : Nous faire parvenir un chèque à l'ordre de l'INAPI

* **Pour les étrangers** : A transférer le montant au compte de l'INAPI n° 32 64 180 E

Banque Extérieure Algérie,
Agence Amirouche,
Rue Colonel Amirouche, Alger

Pour plus d'information, veuillez contacter

Adresse:

INAPI 42, rue Larbi Ben M'hidi (3ème étage)
- BP 403 - Alger Gare

Marque :

☎ / Fax: (021) 73 - 23 - 58
(021) 73 - 59 - 39

Brevet :

☎ : (021) 73 - 01 - 42

Direction Générale :

☎ : (021) 73 - 01 - 42
Fax : (021) 73 - 55 - 81
(021) 73 - 96 - 44

Web :

http :// www. inapi. org

Web :

http :// www. inapi. org

E-mail :

www. marque @ inapi. org

E-mail :

www. marque @ inapi. org