

SOMMAIRE

**Bulletin Officiel de la
Propriété Industrielle
N° 293 Février 2007**

Marques

	Page
■ Marques de fabrique, de commerce ou de service.....	3
■ Note d'information sur la protection des marques.....	4
■ Barème des taxes applicables aux marques.....	5
■ Classification internationale des produits et des services aux fins de l'enregistrement des marques établies en vertu de l'Arrangement de Nice (8 ^{ème} Edition).....	6
■ Marques de fabrique, de commerce ou de service enregistrées.....	7

BREVETS D'INVENTIONS

■ Brevets d'inventions.....	75
■ Formalités liées au dépôt d'une demande de brevet d'invention.....	76
■ Barème des taxes applicables aux brevets d'invention	77
■ Brevets d'inventions délivrés	78

Marques de Fabrique, de Commerce ou de Services

*** Sont publiées dans ce bulletin:**

Les enregistrements de marques effectués en application de l'article 5 de l'Ordonnance N° 03 – 06 du 19 Juillet 2003, relative aux marques de fabrique et de commerce.

Ces enregistrements bénéficient d'une protection de dix (10) ans à compter de la date du dépôt de la demande d'enregistrement.

*** Ne sont pas publiées dans ce bulletin:**

Les enregistrements internationaux dont la protection est étendue à l'Algérie, dans le cadre de l'Arrangement de Madrid concernant l'enregistrement international des marques auquel l'Algérie est partie.

Ces enregistrements sont publiés par l'Organisation Mondiale de la Propriété Intellectuelle, dans la revue (Gazette OMPI des marques internationales) qui peut être consultée à L'INAPI.

Avis aux Abonnés



* Les abonnements au BOPI prennent effet le premier janvier de l'année en cours, quelle que soit la date à laquelle la souscription est faite.

Administration



Adresse: INAPI 42, rue Larbi Ben M'Hidi (3ème étage) - BP 403 - Alger Gare

☎ : (021) 73 - 23 - 58 (021) 73 - 59 - 39

Fax: (021) 73 - 55 - 81 (021) 73 - 96 - 44

Web : [http : // www. Inapi. org](http://www.inapi.org) - e-mail : [www. Marque @ inapi. org](mailto:www.Marque@inapi.org)

NOTE D'INFORMATION SUR LA PROTECTION DES MARQUES

Le dépôt d'une marque est subordonné à la remise ou l'envoi à l'INAPI des pièces suivantes:

- 1) Une demande d'enregistrement de marque (en 5 exemplaires fournis par l'INAPI) datée, signée et à compléter à la machine aux rubriques 1,4 et 5 ; les reproductions de la marque, en noir et blanc, devront être apposées dans le cadre réservé à cet effet et deux reproductions supplémentaires de la marque devront y être annexées ;

Pour la désignation des produits ou des services et l'indication des classes concernées, il convient de se référer à la classification internationale des produits et des services aux fins de l'enregistrement des marques.

- 2) 5 reproductions en couleurs, si celles-ci sont revendiquées ; il y a lieu dans ce cas, de compléter la rubrique 3 de la demande.
- 3) Un chèque libellé à l'ordre de l'INAPI d'un montant de Quatorze mille (14.000) dinars algériens, pour le dépôt d'une marque dans une seule classe de produits ou de services; si le dépôt concerne plusieurs classes, la taxe par classe de Deux mille (2.000 DA) dinars sera multipliée par le nombre de classes indiquées ;

Toutefois, il convient de requérir, avant le dépôt de la marque, une recherche d'antériorité auprès de nos services qui portera sur toutes les marques enregistrées (nationales et internationales étendues à l'Algérie) et ce, afin de vous assurer que la marque choisie n'a pas déjà été enregistrée au profit d'un tiers ; cette recherche est soumise au paiement préalable d'une taxe nationale.

La durée de la protection accordée à la marque enregistrée est de 10 ans à compter de la date de dépôt; cette protection pourra être indéfiniment renouvelée pour des périodes d'égales durées.

Si des modifications concernant la propriété de la marque interviennent au cours de la période de protection (cession, concession de licence etc...) il conviendra d'en demander l'inscription au registre des marques et ce, à peine de nullité des actes concernés par l'ordonnance n° 03 – 06 du 19 Juillet 2003, relative aux marques, ainsi qu'aux textes pris pour son application.

TAXES PARAFISCALES RELATIVES AUX MARQUES DE FABRIQUE, DE COMMERCE OU DE SERVICES EN APPLICATION DE LA LOI DE FINANCES POUR L'ANNEE 2007

CODE	NATURE DES TAXES	TARIF UNITAIRE (en dinars)
TAXES DE DEPOT OU DE RENOUVELLEMENT		
746-01	Taxe de dépôt.....	14.000
	Taxe de renouvellement.....	15.000
746-02	Taxe d'enregistrement par classe de produits ou de service.....	2.000
746-03	Taxe de revendication de priorité.....	1.000
TAXES POSTERIEURES AUX DEPOTS		
746-04	Taxe de délivrance d'un certificat d'identité.....	800
746-05	Taxe de renonciation à l'utilisation d'une marque.....	800
746-06	Surtaxe de retard pour le renouvellement d'une marque.....	800
TAXES DES RECHERCHES, COPIES		
746-07	Taxe de recherche à l'identique par marque.....	1.600
	Taxe de recherche à l'identique au-delà d'une par classe supplémentaire.....	400
746-08	Taxe de recherche de similitude dans 3 classes.....	3.000
	Taxe au-delà de la troisième classe.....	500
746-09	Taxe de correction d'erreur matérielle, par marque.....	400
746-10	Taxe de délivrance d'une copie certifiée conforme d'un document de marque..	400
746-11	Taxe de délivrance d'une copie de règlement d'utilisation d'une marque collective, par page.....	400
TAXES RELATIVES AU REGISTRE DES MARQUES		
746-12	Taxe d'inscription d'acte portant cession ou concession d'une marque ou transfert par succession.....	3.000
	- pour chacune des marques suivantes visées dans le même bordereau.....	200
746-13	Taxe d'inscription de toute autre nature, relative à une marque.....	1.600
	- pour chacune des marques suivantes visées dans le même bordereau.....	200
746-14	Taxe de délivrance d'une copie certifiée d'inscription au registre des marques ou certificat constatant qu'il n'en existe aucune.....	800
TAXE POUR DEPOT D'UNE MARQUE D'ENREGISTREMENT INTERNATIONAL		
746-15	Taxe nationale pour la demande d'enregistrement international d'une marque....	4.000

Classification internationale des produits et de services aux fins de l'enregistrement des marques établie en vertu de l'Arrangement de Nice

LISTE DES CLASSES (Huitième édition)

Produits

1. Produits chimiques destinés à l'industrie, aux sciences, à la photographie, ainsi qu'à l'agriculture, l'horticulture et la sylviculture; résines artificielles à l'état brut, matières plastiques à l'état brut; engrais pour les terres; compositions extinctrices; préparations pour la trempe et la soudure des métaux; produits chimiques destinés à conserver les aliments; matières tannantes; adhésifs (matières collantes) destinés à l'industrie.
2. Couleurs, vernis, laques; préservatifs contre la rouille et contre la détérioration du bois; matières tinctoriales; mordants; résines naturelles à Tétât brut; métaux en feuilles et en poudre pour peintres, décorateurs, imprimeurs et artistes.
3. Préparations pour blanchir et autres substances pour lessiver; préparations pour nettoyer, polir, dégraisser et abraser; savons; parfumerie, huiles essentielles, cosmétiques, lotions pour les cheveux; dentifrices.
4. Huiles et graisses industrielles; lubrifiants; produits pour absorber, arroser et lier la poussière; combustibles (y compris les essences pour moteurs) et matières éclairantes; bougies et mèches pour l'éclairage.
5. Produits pharmaceutiques et vétérinaires; produits hygiéniques pour la médecine; substances diététiques à usage médical, aliments pour bébés; emplâtres, matériel pour pansements; matières pour plomber les dents et pour empreintes dentaires; désinfectants; produits pour la destruction des animaux nuisibles; fongicides, herbicides.
6. Métaux communs et leurs alliages, matériaux de construction métalliques; constructions transportables métalliques; matériaux métalliques pour les voies ferrées; câbles et fils métalliques non électriques; serrurerie et quincaillerie métalliques; tuyaux métalliques; coffres-forts; produits métalliques non compris dans d'autres classes; minerais.
7. Machines et machines-outils; moteurs (à l'exception des moteurs pour véhicules terrestres); accouplements et organes de transmission (à l'exception de ceux pour véhicules terrestres); instruments agricoles autres que ceux actionnés manuellement; couveuses pour les oeufs.
8. Outils et instruments à main entraînés manuellement; coutellerie, fourchettes et cuillers; armes blanches; rasoirs.
9. Appareils et instruments scientifiques, nautiques, géodésiques, photographiques, cinématographiques, optiques, de pesage, de mesurage, de signalisation, de contrôle (inspection), de secours (sauvetage) et d'enseignement; appareils et instruments pour la conduite, la distribution, la transformation, l'accumulation, le réglage ou la commande du courant électrique; appareils pour l'enregistrement, la transmission, la reproduction du son ou des images; supports d'enregistrement magnétiques, disques acoustiques; distributeurs automatiques et mécanismes pour appareils à prépaiement; caisses enregistreuses, machines à calculer, équipement pour le traitement de l'information et les ordinateurs; extincteurs.
10. Appareils et instruments chirurgicaux, médicaux, dentaires et vétérinaires, membres, yeux et dents artificiels; articles orthopédiques; matériel de suture.
11. Appareils d'éclairage, de chauffage, de production de vapeur, de cuisson, de réfrigération, de séchage, de ventilation, de distribution d'eau et installations sanitaires.
12. Véhicules; appareils de locomotion par terre, par air ou par eau.
13. Arme à feu; munitions et projectiles; explosifs; feux d'artifice.
14. Métaux précieux et leurs alliages et produits en ces matières ou en plaqués non compris dans d'autres classes; joaillerie, bijouterie, pierres précieuses; horlogerie et instruments chronométriques.
15. Instruments de musique.
16. Papier, cartons et produits en ces matières, non compris dans d'autres classes; produits de l'imprimerie; articles pour reliures; photographies; papeterie; adhésifs (matières collantes) pour la papeterie ou le ménage; matériel pour les artistes; pinceaux; machines à écrire et articles de bureau (à l'exception des meubles); matériel d'instruction ou d'enseignement (à l'exception des appareils); matières plastiques pour l'emballage (non comprises dans d'autres classes); caractères d'imprimerie; clichés.
17. Caoutchouc, gutta-percha, gomme, amiante, mica et produits en ces matières non compris dans d'autres classes; produits en matières plastiques mi-ouvrées; matières à calfeutrer, à étouper et à isoler; tuyaux flexibles non métalliques.

18. Cuir et imitations du cuir, produits en ces matières non compris dans d'autres classes; peaux d'animaux; malles et valises[^] parapluies, parasols et cannes; fouets et sellerie.
19. Matériaux de construction non métalliques; tuyaux rigides non métalliques pour la construction; asphalte, poix et bitume; constructions transportables non métalliques; monuments non métalliques.
20. Meubles, glaces (miroirs), cadres; produits (non compris d'autres classes) en bois, liège, roseau, jonc, osier, corne, os, ivoire, baleine, écaille, ambre, nacre, écume de mer, succédanés de toutes ces matières ou en matières plastiques.
21. Ustensiles et récipients pour le ménage ou la cuisine (ni en métaux précieux, ni en plaqué); peignes et éponges; brosses (à l'exception des pinceaux); matériaux pour la brosse; matériel de nettoyage; paille de fer; verre brut ou mi-ouvré (à l'exception du verre de construction); verrerie, porcelaine et faïence non compris dans d'autres classes.
22. Cordes, ficelles, filets, tentes, bâches, voiles, sacs (non compris dans d'autres classes); matières de rembourrage (à l'exception de caoutchouc ou des matières plastiques); matières textiles fibreuses brutes.
23. Fils à usage textile.
24. Tissus et produits textiles non compris dans d'autres classes, couvertures de lit et de table.
25. Vêtements, chaussures, chapellerie.
26. Dentelles et broderies, rubans et lacets; boutons, crochets et oeillets, épingles et aiguilles; fleurs artificielles.
27. Tapis, paillassons, nattes, linoléum et autres revêtements de sols; tentures murales non en matières textiles.
28. Jeux, jouets; articles de gymnastique et de sport non compris dans d'autres classes; décorations pour arbres de Noël.
29. Viande, poisson, volaille et gibier; extraits de viande; fruits et légumes conservés, séchés et cuits; gelées, confitures, compotes; oeufs, lait et produits laitiers; huiles et graisses comestibles.
30. Café, thé, cacao, sucre, riz, tapioca, sagou, succédanés du café; farines et préparations faites de céréales, pain, pâtisserie et confiserie, glaces comestibles; miel, sirop de mélasse; levure, poudre pour faire lever; sel, moutarde; vinaigre, sauces (condiments); épices; glace à rafraîchir.
31. Produits agricoles, horticoles, forestiers et graines, non compris dans d'autres classes; animaux vivants; fruits et légumes frais; semences, plantes et fleurs naturelles; aliments pour les animaux; malt.
32. Bières; eaux minérales et gazeuses et autres boissons non alcooliques; boissons de fruits et jus de fruits; sirops et autres préparations pour faire des boissons.
33. Boissons alcooliques (à l'exception des bières).
34. Tabac; articles pour fumeurs; allumettes.

Services

35. Publicité; gestion des affaires commerciales; administration commerciales; travaux de bureau.
36. Assurances; affaires financières; affaires monétaires; affaires immobilières.
37. Construction; réparation; services d'installation.
38. Télécommunications.
39. Transport; emballage et entreposage de marchandises; organisation de voyages.
40. Traitement de matériaux.
41. Education; formation; divertissement; activités sportives et culturelles.
42. Services scientifiques et technologiques ainsi que services de recherches et de conception y relatifs; services d'analyses et de recherches industrielles; conception et développement d'ordinateurs et de logiciels; services juridiques.
43. Services de restauration (alimentation); hébergement temporaire.
44. Services médicaux; services vétérinaires; soins d'hygiène et de beauté pour êtres humains ou pour animaux; services d'agriculture, d'horticulture et de sylviculture.
45. Services personnels et sociaux rendus par des tiers destinés à satisfaire les besoins des individus; services de sécurité pour la protection des biens et des individus.

Marques de Fabrique, de Commerce ou de Service Enregistrées

**Codes « INID » normalisés recommandés et minimum
requis pour l'identification des données bibliographiques
des marques**

- (111) Numéro d'ordre de l'enregistrement**
- (151) Date de l'enregistrement**
- (210) Numéro d'ordre de la demande**
- (230) Données relatives aux expositions**
- (300) Données relatives à la priorité selon la convention de Paris**
- (511) Classification internationale des produits et services**
- (540) Reproduction de la marque**
- (732) Nom et adresse du titulaire de l'enregistrement**
- (740) Nom du mandataire**

(111) 068801 (151) 28 Septembre 2004

(210) 041512

(732) V & S VIN SPRIT AKTIEBOLAGE (PUBL)

Société Suédoise
SE-117 97 Stockholm,
SUEDE

(740) M. Sator

ABSOLUT
Country of Sweden
RASPBERRI

(511) 33.

Vodka.

(111) 068802 (151) 25 Septembre 2004

(210) 041526

(732) BARCLAYS BANK PLC.

54 Lombard Street, London EC3P 3AH,
ROYAUME-UNI

(740) Abu-Gazaleh Intellectual Property



(511) 36.

Services d'assurances et d'assurance-vie; services d'actuariat; services financiers; services immobiliers; expertise et estimation financière de propriétés; services d'acquisition de propriétés pour le compte de tiers et de gestion de propriétés ; location, crédit-bail et vente de propriétés pour le compte de tiers ; services de location; services bancaires ; gestion d'affaires financières; ser-

vices fiduciaires ; services de collecte de fonds pour des oeuvres de bienfaisance ; fonds communs de placement, services de gestion de liquidités ; services d'affacturage; services d'escompte de factures ; services de distributeurs d'argent; services de garanties ; crédit-bail; financement de location-vente ; services de cartes financières ; services de cartes de crédit, de cartes de paiement, de cartes de retrait de liquidités, de cartes de garantie de chèques, de cartes d'achat et de cartes de débit; services d'enregistrement de cartes de crédit, cartes de paiement, cartes de retrait de liquidités, cartes de garantie de chèques, cartes de débit, cartes financières et cartes d'achat; primes d'utilisateurs liées à l'utilisation de cartes de crédit, cartes de paiement, cartes de retrait de liquidités, cartes de débit, cartes financières et cartes d'achat; location et crédit-bail d'équipements pour le traitement de cartes financières et des données correspondantes; services de change de devises étrangères; services de banques commerciales et d'investissement; services d'investissement et d'épargne; services de gérance financière et d'investissements; services de courtage en bourse; services relatifs aux SICAV (monétaires); services fiscaux; services de conseils en planification et investissements financiers; services de recherche financière; services de fonds de pension; services d'informations financières; dépôt en coffres, gestion et estimation d'investissements; services d'agences de cautionnement; services relatifs aux dépôts en coffres-forts; services de prêts; services de conseils, d'assistance et d'information relatifs à tous les services précités.

(300) GB, le 01 Avril 2004, n°2359892.

(111) 068803 (151) 22 Décembre 2004

(210) 042009

(732) ALBAPTAIN BISCUIT MANUFACTURING & FOODSTUFF CO. LTD.

B.P. 42759, Riad 11551,
ARABIE SAOUDITE

(740) Abu-Gazaleh Intellectual Property

نوميني

NOMINI

(511) 29, 30.

Viande, poisson, volaille et gibier ; extrait de viande ; fruits et légumes conservés, séchés et cuits ; gelées confitures, compotes ; œufs et produits laitiers ; huiles et graisses comestibles, aliments en conserves. Café, thé,

cacao, sucre, riz, tapioca, sagou, succédanés du café ; farines et préparations faites de céréales, pain, pâtisserie et confiserie, glaces comestibles ; miel, sirop de mélasse ; levure, poudre pour faire lever ; sel, moutarde ; vinaigre, épices, sauces (condiments) ; macaronis, vermicelle, spaghettis ; poudre alimentaire, glace à rafraîchir.

(111) 068804 (151) 14 Février 2004

(210) 050264

(732) AIT ALI Mohand Amokrane
Akabiou Timezrit
Béjaia 06751
ALGERIE

WESSAM

(511) 3.
Produits d'entretien et blanchissement, et détergent.

(111) 068805 (151) 14 Février 2005

(210) 050268

(732) BASE CONCEPT AML LIMITED
41Themistokli Dervi, Hawaii Nicosia Tower,
8ème étage, Suite 806-807, P.C. 1066, Nicosie,
CHYPRE

(740) Abu-Gazaleh Intellectual Property



(511) 30, 32, 33.
Boissons énergétiques, eaux énergétiques ainsi que tous les produits compris dans cette classe. Barres énergétiques ainsi que tous les produits dans cette classe. Boissons alcooliques (à l'exception des bières)

(111) 068806 (151) 15 Février 2005

(210) 050270

(732) SARL A.B.D AGD PHARMA
02, rue Med Tahar Souag Hydra, Alger,
ALGERIE



(511) 5.
Produit pharmaceutique.

(111) 068807 (151) 16 Février 2005

(210) 050273

(732) LG ELECTRONICS INC
Société Sud Coréenne,
20 yoido-dong, Youngdungpo-Gu,
Séoul,
REPUBLIQUE DE COREE

(740) M. Sator



(511) 9.
Projecteurs, projection T.V. T.V. LCD (écran à cristaux liquides), PDP T.V. (Panneaux) d'affichage à plasma), lecteurs D.V.D, VTR (enregistreurs de cassette vidéo), appareils de réception de télévision par satellite.

(300) R.U, le 08 Octobre 2004, n° 2004723096.

(111) 068808 (151) 16 Février 2005

(210) 050275

(732) DUN & BRADSTREET INTERNATIONAL,
LTD.
Société de l'Etat de Delaware
103 JFK Parkway, Short Hills,
NEW JERSEY 07078
ETATS-UNIS D'AMERIQUE

(740) A. Boukrami

DUNSRIGHT

(511) 35, 36.

Fourniture des rapports sur les ventes et le marché à la demande et/ou à la description d'autrui ; fourniture d'information d'affaire générale concernant les ventes, le volume et la position ; conduite des études du marché ; fourniture des services d'information d'affaire concernant les domaines de marketing, démographiques et statistiques ; attribution et fourniture des numéros d'identification à utiliser par les entreprises afin de faciliter l'automatisation du paiement des comptes fournisseurs et d'autres affaires et l'obtention des statistiques et infirmations sur les affaires ; fourniture d'information sur les ventes et le marché concernant la communauté d'affaire conformément à l'exigence des clients, services de préparation des listes postales services de conseil marketing informatisé rendus aux entreprises, à savoir, fourniture d'information qui identifie les lignes de société d'affaires et les relations entre sociétés nationales et internationales, fourniture d'informations démographiques sur différentes entreprises dans des zones géographiques spécifiques, rassemblement et diffusion de matières publicitaires d'autrui, préparations des listes des sociétés pour autrui ; fourniture d'information d'affaires par voix de messageries téléphoniques préenregistrées ; évaluation des fournisseurs des produits et des services concernant le niveau général financier, de fonctionnement et des risques. Fourniture d'information sur les crédits et les recouvrements d'entreprises; services d'agence de recouvrement fourniture des services de rétablissement et recouvrement de crédit ; fourniture des rapports de taux de crédits ; rapports financiers y compris l'établissement et compte rendu des crédits, des ventes, des finances et analyse des crédits et des finances ; marketing et recherche financiers ; fourniture des taux de crédits et compte rendu et analyse financiers; organisation d'un programme d'accompagnement des dons de bienfaisances fourniture des services information concernant l'historique des crédits financiers; fourniture des services d'information et services des taux d'investissement, à savoir, services d'information sur le crédit effectué à l'aide d'un logiciel informatique; services de recouvrement des dettes; fourniture des rapports de crédit et information des taux de crédit par voix de messageries téléphoniques préenregistrées ; analyse des risques de crédit.

(111) 068809 (151) 16 Février 2005

(210) 050276

(732) BRITISH AMERICAN TOBACCO (BRANDS) LIMITED
Globe House 4 Temple Place
London WC2R
ROYAUME UNI

(740) A. Boukrami



(511) 34

Cigarettes, tabac, produits du tabac, articles pour fumeurs, briquets, allumettes.

(111) 068810

(151) 16 Février 2005

(210) 050277

(732) MERK & CO., INC.

Société organisée selon les lois de l'Etat de New Jersey, Etats-Unis d'Amérique
One Merck Drive, P.O. BOX 100,
Whitehouse Station, New Jersey,
ETAT-UNIS D'AMERIQUE

(740) A. Boukrami

ZOSTAVAX

(511) 5.

Produits pharmaceutiques et vétérinaires ; produits hygiéniques pour la médecine ; substances diététiques à usage médical, aliments pour bébés ; emplâtres, matériel pour pansements ; matières pour plomber les dents et pour empreintes dentaires ; désinfectants ; produits pour la destruction des animaux nuisibles ; fongicides, herbicides.

(111) 068811

(151) 16 Février 2005

(210) 050278

(732) PFIZER PRODUCTS INC.

Société organisée et existante sous les lois de l'Etat du Connecticut
Eastern Point Road
Groton, CT 06340
ETAT-UNIS D'AMERIQUE

(740) A. Boukrami

CELSENTRI

(511) 5.

Préparations et substances pharmaceutiques, médicinales et vétérinaires, vaccins et sérum, produits pharmaceutiques et vétérinaires ; produits hygiéniques pour la médecine ; substances diététiques à usage médical, aliments pour bébés ; emplâtres, matériel pour pansements ; matières pour plomber les dents et pour empreintes dentaires ; désinfectants ; produits pour la destruction des animaux nuisibles ; fongicides, herbicides.

(300) GB, le 19 Août 2004, n° 2371045

(111) 068812 (151) 16 Février 2005

(210) 050279

(732) PFIZER PRODUCTS INC.

Société organisée et existante sous les lois de l'Etat du Connecticut
Eastern Point Road
Groton, CT 06340
ETAT-UNIS D'AMERIQUE

(740) A. Boukrami

MAVRIBAR

(511) 5.

Préparations et substances pharmaceutiques, médicinales et vétérinaires, vaccins et sérum ; produits pharmaceutiques et vétérinaires ; produits hygiéniques pour la médecine ; substances diététiques à usage médical, aliments pour bébés ; emplâtres, matériel pour pansements ; matières pour plomber les dents et pour empreintes dentaires ; désinfectants ; produits pour la destruction des animaux nuisibles ; fongicides, herbicides.

(300) GB, le 19 Août 2004, n° 2371046.

(111) 068813 (151) 16 Février 2005

(210) 050280

(732) PFIZER PRODUCTS INC.

Société organisée et existante sous les lois de l'Etat du Connecticut
Eastern Point Road
Groton, CT 06340
ETAT-UNIS D'AMERIQUE

(740) A. Boukrami

VERZECRO

(511) 5.

Préparations et substances pharmaceutiques, médicinales et vétérinaires, vaccins et sérums ; produits pharmaceutiques et vétérinaires ; produits hygiéniques pour

la médecine ; substances diététiques à usage médical, aliments pour bébés ; emplâtres, matériel pour pansements ; matières pour plomber les dents et pour empreintes dentaires ; désinfectants ; produits pour la destruction des animaux nuisibles ; fongicides, herbicides.

(300) GB, le 24 Septembre 2004, n° 2374012.

(111) 068814

(151) 20 Février 2005

(210) 050283

(732) BP P.L.C.

I St James's Square,
London SW1 Y 4PD
ANGLETERRE

(740) M. Sator

SCORPION PLOT

(511) 35, 37, 42.

Procèdes d'affaires et informations commerciales le tout pertinent à l'exploitation des gisements de pétrole et de gaz Installation de forage pétrolier ; essais (inspection) pour le diagnostic précoce des détériorations sur les installations, équipements et systèmes des gisements et transports pétroliers ; exploitation de gisements de pétrole et de gaz. Analyse industrielle et services de recherche ; essais des puits de pétrole ; exploration des gisements de pétrole ; analyse pour l'exploitation des gisements de pétrole ; études des gisements de pétrole ; prospection pétrolière ; exploitation des gisements de pétrole et de gaz.

(111) 068815

(151) 21 Février 2005

(210) 050286

(732) SNC OULED SI MESSAOUDI
N° 5 El Eulma Sétif, ALGERIE

MAJESTIK

(511) 29, 30.

Lait et produits laitiers biscuits, confiserie.

(111) 068816

(151) 21 Février 2005

(210) 050287

(732) SARL SANAMED

24, Rue de la paix EL-Mouradia, Alger,
ALGERIE

OBARCORT

(511) 5, 35.

Production et commercialisation des produits pharmaceutiques.

(111) 068817 (151) 21 Février 2005

(210) 050289

(732) Sarl SANAMED
24, rue de la paix EL-Mouradia, Alger,
ALGERIE

FLAGISOL

(511) 5, 35.

Production et commercialisation des produits pharmaceutiques.

(111) 068818 (151) 12 Novembre 2005

(210) 052077

(732) UNITRON IMPORT & EXPORT ZHUHAI
CO., LTD Société Chinoise,
B 305, East-Asia Building,
Jida Jiuzhou Road, Zhuhai, Guangdong,
CHINE

(740) M. Sator



(511) 11.

Fours, cuisinières électriques, cuisinières à gaz, bouteilles thermos électriques, réfrigérateurs, congélateurs, climatiseurs, appareils de chauffage à air, humidificateurs, bouilloires électriques.

(111) 068819 (151) 24 Mars 2005

(210) 040438

(732) B & O PHARME, SA
Société anonyme,
Parc d'Activité de la plaine
33 AVENUE Marcel Dassault
31500 Toulouse, FRANCE

(740) A. Bouras

B&O PHARM

(511) 5.

Produit pharmaceutiques et vétérinaires ; produits hygiéniques pour la médecine relevant du monopole pharmaceutiques ; substances diététiques à usage médical ; aliments pour bébés relevant du monopole pharmaceutiques ; désinfectants relevant du monopole pharmaceutique ; pansements relevant du monopole pharmaceutique.

(111) 068820 (151) 07 Juin 2005

(210) 040884

(732) COLOPLAST A/S.
Holtedam 1, DK-3050 Humlebaek,
DANEMARK

(740) Abu-Gazaleh Intellectual Property

ALTERNA

(511) 10.

Appareils et instruments médicaux et chirurgicaux, dispositifs médicaux pour tous genres de stomies, y compris la colostomie, l'iléostomie, la trachéostomie, la névrotomie, la gastrotomie, pièces et parties correspondantes c à tous les produits susmentionnés.

(111) 068821 (151) 25 Juillet 2004

(210) 041209

(732) WYETH
Société de l'Etat de Delaware,
Etats – Unis D'Amérique
Five GIRALDA farms, Madison,
New JERSEY 07940-0874,
ETAT UNIS D'AMERIQUE

VIVANT

(511) 5.

Préparations pharmaceutiques y compris pour traiter les maladies ménopausiques et poste ménopausiques pour la prévention et le traitement de l'ostéoporose.

(300) U.S.A, Le 10 mai 2004, n° 78416033.

(111) 068822 (151) 31 Aout 2004

(210) 041421

(732) THE GOODYEAR TIRE & RUBBER COMPANY

1144 East Market street,
Akron, Ohio 44316-00001
ETAT-UNIS D'AMERIQUE

(740) M. Boukrami



(511) 12, 35, 37.

Bandages (pneumatiques). Services d'approvisionnement aidant les parties tiers à obtenir les pneus, chambres à air pour pneumatiques, bandes et chenilles pour véhicules ; bandes de roulement pour le rechapage des pneus, roues ; moyeux de roux, enjoliveurs, matières pour la réparation des pneus et chambres à air ; services d'approvisionnement électroniques aidant les parties tiers à obtenir les pneus, chambres à air pour pneumatiques, bandes et chenilles pour véhicules ; bandes de roulement pour rechapage des pneus, roues, moyeux de roues, enjoliveurs, matières pour la réparations des pneus et chambre à air ; service de magasins de vente en détail de pneus ; conseil et information ayant rapport avec les services susmentionnés. Service d'entretien et de réparation de véhicules ; services de réparation de pneumatiques ; rechapage de pneus ; pièces accessoires pour pneumatiques.

(111) 068823 (151) 06 Octobre 2004

(210) 041622

(732) KOC HOLDING A.S

Azizbey SOKAK no : 1
81207 kuzguncuk
ISTANBUL
TURQUIE

(740) A. Boukrami

RAMSTORE

(511) 3, 7, 9, 11, 29, 30, 32, 34, 35, 36, 37, 38, 39, 40, 41, 42, 43.

Détergents autres que ceux utilisés dans les procédures de fabrication et à usage médical, lessives (blanchisserie), soude pour blanchir, bleu de lessive, adoucissants,

préparations pour empêcher la chaux. Savon granulé, liquides pour lave-glaces, préparations pour polir, blanc de craie. Parfums, huiles pour parfums et senteurs, eau de toilette, lotions à usage cosmétique, désodorisants à usage personnel, huile de rose, produits de rasage, déodorants. Laques pour les ongles, rouge à lèvres, mascara, crèmes (cosmétique), teintures pour cheveux, shampooings, préparations pour le soin des cheveux, eyeliner, crayons pour les sourcils, poudre pour maquillage, crème à raser, gel douche, gelée de pétrole à usage cosmétique, dépilatoires, colorants pour cheveux, préparations cosmétiques pour amincissement, trousse de maquillage. Tours (machines-outils), coupes racines (machines), fraiseuses, raboteuses, scies, broyeurs à usage industriel, machines d'injection de plastique, grugeoirs (machines-outils). Bulldozers, excavateurs, machines à graver, foreuses, machines à travailler la pierre, machines de chargement, balayeuses, machines à moulurer, cylindres de moteurs. Elévateurs, grues (appareils de levage), monte-charges, escaliers roulants, transporteurs. Machines à traire, machines pour traiter le lait. Incubateurs (couveuses) pour oeufs. Machines agricoles, instruments agricoles (autres qu'à main), faucheuses, pulvérisateurs (machines), charrues, appareils à ficeler le foin, tondeuses à gazon (machines). Joints (parties de moteurs), engrenages, paliers pour arbres de transmission, accouplements d'arbres (machines), arbres de transmission, détendeurs de pression (parties de machines), soupapes de pression (parties de machines), commandes hydrauliques pour machines et moteurs, commandes pneumatiques pour machines et moteurs, bobines (parties de machines), bobines, pistons (parties de machines ou moteurs), segments de pistons, régulateurs de vitesse pour machines et moteurs, agitateurs, convertisseurs de couples, embrayages, joints de cardans, turbines. Ouvres portes et fermes portes hydrauliques, ouvres portes et fermes portes pneumatiques, broyeurs (machines), déortiqueuses de céréales, souffleries pour la compression, l'aspiration et le transport des grains, épilucheuses (machines). Séparateurs, tamis (machines ou parties de machines), vanneuses, machines d'aspiration. Pétrins mécaniques, machines de lavage pour véhicules. Machines de fonderie, convertisseurs d'aciéries. Aspirateurs de poussière, tuyaux d'aspirateurs de poussière, sacs d'aspirateurs de poussière. Machines à laver la vaisselle, machines à tordre le linge, machines à laver le linge, machines à polir. Machines de cuisine électriques ; mixers (machines), émulseurs électriques à usage domestique, batteurs électriques à usage domestique, couteaux électriques, hacheviande (machine), broyeurs d'ordures. Pompes (parties de machines ou de moteurs). Pompes à eaux, pompes pour installations de chauffage. Cardes (machines), machines à fileter, métiers à tisser, machines à coudre, gaufreuses. Machines pour emballage, machines à soutirer, étiqueteuses. Machines pour l'exploitation des mines, tarières de mines. Machines à imprimer. Générateurs d'air comprimé, compresseurs (machines). Dresseuses. Robots (machines). Machines pour la teinture, pistolets pour la peinture, machines et pistolets à timbrer, pistolet à colle électriques, pistolets pour air com-

primé et pour pulvériser les liquides, perceuses à main électriques, lames de scie (parties de machines), machines de filature. Alternateurs, générateurs de courant, générateurs d'électricité, générateurs d'énergie solaire, rouage de machine. Moteurs électriques autres que pour véhicules terrestres. Cylindres hydrauliques et pneumatiques (parties de moteur), culasses de moteurs. Filtres à huile, carburant et air (partie de machines et de moteurs). Radiateurs de refroidissement pour moteurs, ventilateurs pour moteurs. Economiseurs de carburant pour moteurs, convertisseurs de combustible pour moteurs à combustion interne. Carburateurs, alimentateurs pour carburateurs. Coussinets (parties de machines), bagues à billes pour roulements, roulements à bille. Courroies pour moteurs, courroies de ventilateurs, courroies de dynamos, courroies de transporteurs. Pots d'échappements pour moteurs. Démarreurs pour moteurs, dynamos, injecteurs pour moteurs, magnétos d'allumage pour moteurs, bougies d'allumage pour moteurs à combustion interne. Garnitures de freins autres que pour véhicules, segments de freins autres que pour véhicules, sabots de freins autres que pour véhicules. Baromètres, ampèremètres, appareils pour l'analyse des gaz, instruments de mesure, thermomètres, voltmètres, microscopes, loupes, télescopes, périscopes. Plateaux de laboratoires. Panneaux de signalisations lumineux ou mécaniques. Radios, télévisions, vidéos, caméras, appareils de téléguidage, écouteurs, appareils et machines de sondages, mégaphones, appareils d'intercommunication, appareils de projection. Ordinateurs, logiciels et matériels informatiques, imprimantes, imprimantes lasers, scanners, caisses enregistreuses. Calculatrices, lecteurs de codes barres et accessoires, appareil de navigation pour véhicules (ordinateurs à bord). Cassettes, disques, disquettes, disques compacts. Appareils photos. Films (pellicules) impressionnés, cadres pour diapositives, films roentgen impressionnés. Antennes, appareils de navigation par satellite, amplificateurs. Appareils électriques pour l'allumage télécommandé. Distributeurs automatiques, distributeurs de billets (tickets), balances. Semi-conducteurs, circuits intégrés, puces (circuits intégrés), cellules photovoltaïques, diodes, transistors (électroniques), cartes à circuits intégrés, fréquencesmètres, condensateurs électriques, interfaces (pour ordinateurs), affichage à cristaux liquides, circuits hybrides, capteurs de chaleur, convertisseurs électriques, supports de données magnétiques. Appareils téléphoniques, télécopieurs, télécriteurs, télégraphes (appareils), talkie-walkie, transmetteurs téléphoniques, photocopieurs (photographiques, électrostatiques, thermiques). Compteurs, électromètres, hydromètres, gazomètres, distributeurs de carburants pour stations-service, parcomètres, sabliers. Cartes magnétiques codées; cartes de téléphone, cartes bancaires, cartes électroniques pour compteurs, billets électroniques. Machines de pesage, appareils et instruments de pesage, balances (appareils de pesage), poids. Détecteurs, appareils et installations pour la production de rayons X non à usage médical. Gilets de sauvetage, bouées de sauvetage, ceintures de natation, appareils pour scaphandriers, masques de plongée, combinaisons

de plongée (scaphandres), filets de sauvetage, harnais de sécurité (autres que pour sièges de véhicules ou équipement de sport), bâches de sauvetage, vêtements de protection contre les accidents, irradiations et le feu, gants de protection contre les accidents, casques de protection, avertisseurs à sifflet d'alarme, bouées de signalisation, lanternes à signaux. Lunettes de vue, lunettes de soleil, verres de contact, étuis pour verres de contact. Prises de courant, boîtes de jonction (électricité), interrupteurs (électriques), commutateurs, coupes circuits (disjoncteurs), conjoncteurs, fusibles, dispositifs de commande pour ascenseurs, câbles de démarreurs pour moteurs, connecteurs (électricité), conduites d'électricité, boutons, résistances électriques, chargeurs de batteries. Timbres avertisseurs électriques (autres que les avertisseurs pour véhicules), sirènes. Matériel pour conduites d'électricité (fils, câbles), câbles à fibres optiques. Accumulateurs électriques, batteries solaires, batteries, alimentation de courant sans coupure. Fers à repasser électriques, presses. Indicateurs de vitesse, indicateurs de carburant, indicateurs de température pour véhicule, tachéomètres, taximètres. Romaines (balances), dispositifs d'équilibrage de véhicule. Triangles de signalisation pour véhicules en panne, bornes routières lumineuses ou mécaniques, systèmes de signalisation routière électriques ou mécaniques, clignotants (signaux lumineux). Extincteurs, pompe à incendie. Appareils à souder électriques, électrodes pour la soudure, fers à souder. Jauges d'eau, appareils de mesure. Dosimètres, appareils de dosage. Bigoudis électrothermiques. Dispositifs électriques pour l'attraction et la destruction des insectes. Fermes portes électriques, ouvres portes électriques, tourniquets (portillons tournants) automatiques. Satellites à usage scientifique. Filtres pour moniteurs d'ordinateurs et écran de télévision. Système d'ouverture et de verrouillage de porte de véhicules télécommandé. Aimants, aimants décoratifs. Bouchons (tampons) pour les oreilles. Lampes, ampoules d'éclairage, plafonniers, douilles de lampes électriques, appareils d'éclairage pour véhicules, phares d'automobiles, ampoules d'indicateurs de direction pour véhicule, réflecteurs pour véhicules, réflecteurs de lampes. Poêles (appareils de chauffage), chaudières à bouilleurs, chaudières à vapeur, échangeurs de chaleur, brûleurs, radiateurs (chauffage), pompes de chauffage, bouilloires électriques, cuisinières. Appareils de rafraîchissement de l'air, appareils de climatisation, ventilateurs (climatisation), installations et appareils de ventilation (climatisation), appareils et machines pour la purification d'air, stérilisateur d'air. Réfrigérateurs, congélateurs, glacières, machines et appareils à glaces. Grilles pain, grills (appareils de cuisson), grills, fours, appareils et installations de cuisson, autoclaves, cafetières, bouilloires. Baignoires, bidets, cabines de bain, cabinets, euriums, lavabos, éviers. Robinets pour tuyaux, vannes thermostatiques (parties d'installation de chauffage), vannes de contrôle de niveaux dans les réservoirs, accessoires de réglage et de sécurité pour les appareils de gaz, fontaines, tuyaux (parties d'installations sanitaires), machines d'irrigation pour l'agriculture. Appareils et installations d'adoucissement

de l'eau; appareils et machines de purification de l'eau, installations de purification de l'eau, stérilisateurs d'eau. Sèches cheveux, sèches mains pour toilettes, appareils de bronzage (tables de bronzage par UV). Couvertures électriques non à usage médical, coussins chauffés électriquement non à usage médical, chauffes pieds (électriques ou non électriques), bouillottes. Allumoirs, allumes gaz. Appareils de filtrage pour aquarium. Fours à usage industriel, installations de séchage à usage industriel, installations de refroidissement à usage industriel. Flambeaux d'acétylène, générateurs d'acétylène. Pasteurisateurs, stérilisateurs. Economiseurs de carburant. Filtres (parties d'installations domestiques ou industrielles). Dégivres pour véhicules. Viande, poisson, volaille et gibier, produits de viande, extraits de viande, bouillons, concentrés de potages, coquillages (non vivants), crevettes (non vivantes), langoustes (non vivants), moules (non vivants), viande séchée, congelée, cuite, conservée. Légumes conservés, séchés et cuits; jus végétaux pour cuisiner. Aliments et soupes industriellement fabriqués. Olive, pickles. Lait et produits laitiers; fromage, yaourt, boisson à base de yaourt et d'eau, crème chantilly, crème (produit laitier), lait en poudre, képhir (boisson lactée), boisson lactée (où le lait prédomine), boissons à base de lait et fruits, yaourt aux fruits, desserts lactée (où le lait prédomine). Huiles et graisses comestibles, beurre, margarine. Fruits conservés, séchés et cuits, pectine pour confitures, marmelades, pulpes de fruit, compote de fruit. Noisettes, fruits séchés, pulpe de fruit séchée. Beurre d'arachide. Oeufs, oeufs en poudre. Gelée à usage alimentaire, gélatine à usage alimentaire. Protéine pour l'alimentation humaine. Pommes chips, pommes chips grillées. Café, cacao, succédanés du café, boissons à base de cacao, boissons à base de café. Tapioca, sagou. Pâtes (aliment à base de farine), ravioli, macaroni. Pizzas, pain, pain en forme de pizza. Biscuits, crackers, gâteaux, tartes, pâtes pour gâteaux. Pâtes douces. Puddings, desserts à base de lait au riz. Miel, vinaigre de bière, propolis pour l'alimentation humaine (produit d'apiculture). Arômes autres que les huiles essentielles, ketchup (sauce), mayonnaise, moutard, sauce tomate, sauce de salade, condiments, vinaigre, préparations aromatiques à usage alimentaire, épices. Levain, poudre pour gâteaux, vanille (aromate), ingrédients naturels pour colorer le pain, et pour l'empêcher qu'il devienne rassis. Farine, semoule, amidon pour l'alimentation. Sucre, confiserie. Thé, thé glacé. Bonbon, rahat-loukoum, yaourt congelé, chocolat, produits de chocolat, aliments couverts de chocolat ou sucre, boissons à base de chocolat. Chewing-gum. Crèmes glacées, glace comestible. Sels. Riz, blé bouilli et pilé, repas d'orge, malt pour aliment. Maïs grillé et éclaté (pop-corn), préparations à base de céréale, flocons de maïs, avoine pilé, céréales pour petit déjeuner. Eau gazeuse, préparations pour faire de l'eau gazeuse, apéritifs de lait d'amande (boisson) non alcooliques, bière, moût de bière, boissons non alcooliques, préparations pour faire des boissons, boissons de petit lait, cocktails non alcooliques, pastilles pour mousser les boissons, poudres pour mousser les boissons, essences pour faire des boissons, liqueurs, jus de fruit,

boissons isotoniques, eaux minérales, extraits de fruits, eau de Seltz, eaux de table, jus de tomate. Tabac traité ou non traité, cigarettes, cigares, tabac à priser, cigarillos, succédanés du tabac, tabac à mâché. Pipes, bout de fume-cigarettes, filtres pour cigarettes, cendriers, non en métaux précieux, boîtes d'allumettes, non en métaux précieux, porte-allumettes, non en métaux précieux, boîtes de tabac, coupes cigares, râteliers à pipes, cure-pipes, fume-cigarettes, non en métaux précieux, étuis à cigarettes, non en métaux précieux, papier à cigarettes, réservoirs à gaz pour briquets, pierres tumulaires, pipes à eau. Allumettes. Agences de publicité, agences d'information commerciale, services de publicité télévisée, services de publicité radiophonique, publicité de commande par correspondance, organisation d'expositions à buts commerciaux ou de publicité, diffusion (distribution) d'échantillons, organisation de foires à buts commerciaux ou de publicité, services de mannequins à des fins publicitaires ou de promotion des ventes, études du marché, information sur le marketing, services de promotion, décoration de vitrines, sondage d'opinion, relations publiques. Services de secrétariat, services de sténographie, reproduction par héliographie, services de dactylographie, traitement de texte, gestion de fichiers informatiques, compilation d'information dans des banques de données informatiques, systématization d'information dans des banques de données informatiques, services de réponse téléphonique, services d'abonnement à des journaux. Location de machines et d'appareils de bureaux, location de distributeurs automatiques. Consultations professionnelles d'affaires, aide à la direction d'entreprises commerciales ou industrielles, consultation à la direction des affaires, direction des affaires d'hôtellerie, services d'évaluation en affaires, renseignements d'affaires, recherches d'affaires, investigations pour affaires, informations d'affaires, information statistiques (affaires), consultation pour gestion du personnel, agences d'emploi, testes psychologiques pour la sélection du personnel, recrutement du personnel, établissement de relevés de comptes, comptabilité, vérification de comptes, analyses du prix de revient, prévisions économiques, préparation de feuilles de paye, établissement de déclarations fiscales. Agences d'import-export. Direction des affaires des artistes de spectacles. Expertise en affaires. Ventes aux enchères. Organisation de foires à des fins commerciales ou publicitaires. Assurance contre les accidents, assurance sur la vie, assurance contre l'incendie, assurance maladie, informations en matières d'assurance. Affaires bancaires, gestion financière, analyse financière. parrainage financier, information financière, affacturation, location, délivrance de cartes de crédits, opérations de change. Agences immobilières, courtage en biens immobiliers, gérance d'immeubles. Estimation immobilière, estimation numismatique, estimation d'antiquités, estimation de bijoux, estimation de timbres, estimation d'objets d'art. Agence en douane. Construction, construction d'usines, construction d'habitation, construction de ponts, forage de puits, restauration d'immeubles, pose de briques (maçonnerie), peinture intérieure et extérieure, réparation sous-marine, asphaltage, montage de

stands et de boutiques d'exposition, supervision de travaux de construction. Location de bulldozers, location d'excavateurs, location de grues. Ramonage de cheminée, nettoyage d'édifices (surface extérieure, nettoyage de bâtiments (ménage), nettoyage de rues, nettoyage de vitres, location de machines de nettoyage. Désinfection, Réparation de véhicules, et entretien, construction navale, entretien et réparation d'avions, entretien et réparation de bateaux, entretien et réparation de fourneaux, réparation de mobilier, restauration de mobilier, installation et réparation de climatiseurs, installation et réparation de chauffages, entretien et réparation de vêtements, nettoyage d'habits, services de fabrication de neige artificielle, entretien et réparation de projecteurs de films, réparation d'appareils photos. Installation, entretien et réparation de machines, installation et réparation d'appareils électriques, installation, entretien et réparation de machines et équipement de bureau, installation, entretien et réparation d'ordinateurs. Installation et réparation de dispositifs d'alarmes anti-vol, installation et réparation de dispositifs d'alarmes en cas d'incendie. Installation et réparation de téléphone, installation et réparation d'ascenseurs, réparation de montres, pose du papier peint, extraction minière, sablage, aiguisage de couteaux, entretien et réparation de coffres, réparation de parapluies, réparation de chaussures. Diffusions de programmes de télévision et de radio, services d'appels radioélectriques (radio, téléphone et tout autre moyen de communication). communication par téléphone cellulaire, transmission satellite, communication par terminaux d'ordinateurs, services de télégraphe, services de téléphone, transmission de messages et d'images assistée par ordinateur, services de messagerie électronique, transmission de télécopies, communications par téléphone, communications par télégraphe, services de télex, informations en matière de télécommunication, consultation en matière de communication, fourniture accès aux réseaux d'ordinateurs mondiales. Location d'équipement de télécommunication. Agences d'informations (nouvelles). Transport aérien, transport en tramway, transport maritime, courtage de transport, courtage de fret, agences de transport en bateau, transport en ambulance, services de chauffeurs, pilotage, agences de tourisme, à l'exception de la réservation d'hôtels, réservations pour les voyages, organisation d'excursions, services de courrier (messages ou marchandise), distributions de colis, distribution de message, distributions (livraisons) de marchandises, distribution de journaux. Location de véhicules maritimes, aériens et routiers, location de place de parking, location de garage. Entreposage. Distribution d'électricité, alimentation en eau. Opérations de secours (transport). Emmagasiner, emballage de produits, emballage de marchandises. Transport d'ordures. Galvanisation, placage des métaux, coulage des métaux, chaudronnerie, information en matière de traitement de matériaux. Développement de films cinématographiques, tirage de photographies, développement de pellicules photographiques, photogravure, fraisage, meunerie, conservation des aliments et des boissons, abattage d'animaux. Travail des fourrures, teinture

des fourrures, traitement antimite des fourrures, satinage des fourrures, teinture de cuir, travail de cuir, taxidermie, traitement de textile, apprêtage de textiles, traitement antimite des étoffes, teinture de textile, traitement de la laine, services de tailleurs, couture, découpage d'étoffes, retouche de vêtements. Broderie, abattage et débitage du bois, rabotage. Encadrement d'oeuvres d'art, gravure. Destruction d'ordures et de déchets, incinération d'ordures et de déchets, recyclage d'ordures et de déchets, services de raffinage, traitement du pétrole, traitement d'eau. Polissage du verre optique, soufflage (verrerie). Assemblage de matériaux sur commandes (pour des tiers). Services de technicien dentaire. Travaux sur céramique. Production d'énergie. Location de générateurs. Traitement de papier, apprêtage du papier. Services d'imprimerie, lithographie, impression de dessins. Traçage par laser. Laminage. Travaux de sellerie. Teinture de chaussures. Teinture de tissus. Location de machines à tricoter. Education. Dressage d'animaux. Organisation et conduite de colloques, Organisation et conduite de conférences, Organisation et conduite de congrès, Organisation et conduite de séminaires, Organisation et conduite de symposiums. Services de musée (présentations. expositions). Organisation de concours de beauté, organisation de concours de danse. Services de bibliothèques, publication de livres, journaux et magazines. Exploitations d'installations sportives. Divertissement. Services de casino Ceux). Production de programmes de radio et de télévision, production de films sur bandes vidéos, production de film, services studio d'enregistrement, doublage, location de postes de télévision, location de films cinématographiques et cassettes vidéos, location de projecteurs de films et accessoires, location d'enregistrements sonores, location de magnétoscopes. Exploitation de salles de cinéma, services d'orchestre, présentation de spectacles, location de décors de spectacles, réservation de places pour les représentations. Recherches et développement scientifiques (pour les tiers), recherches chimiques, expertises géologiques, analyses d'exploitations de champs de pétrole, information météorologiques, expertises (travaux d'ingénieurs), conseils en construction, études techniques de projets, arpentage, planification urbaine, conseils en protection d'environnement, exploration sous-marine, contrôle de qualité, essai d'efficacité sur route des véhicules. Programmation pour ordinateurs, élaborations (conception) de logiciels d'ordinateurs, mises à jour de logiciels d'ordinateurs, entretien de logiciels d'ordinateurs, consultation en matière d'ordinateurs, constitution de banques de données informatiques, récupération de données informatiques, arrangement de données informatiques, analyses de systèmes d'ordinateurs, conseil en informatique, location d'ordinateurs, location de logiciels d'ordinateurs, duplication de programmes d'ordinateurs, installation de logiciels d'ordinateurs. Dessin industriel, services juridiques, gérance de droits d'auteurs, conseil en propriété intellectuelle. Services de dessinateurs d'arts graphiques, authentification d'oeuvres d'art. Restaurants, restaurants libre-service, cafés, cafétérias, cantines, snack bars, services de bars, restau-

ration, location de chaises, tables, linge de table, articles de verres. Hôtels, motels, services de camps de vacances, location de tentes, exploitation de terrain de camping, crèches, maisons de retraite. Pensions pour animaux.

(111) 068824 (151) 16 Octobre 2004

(210) 041667

(732) HINDUSTAN PENCILS LIMITED,
510 Himalaya House,
79, Palton Road
Mumbai-400 001,
INDE

(740) Abu-Gazaleh Intellectual Property



(511) 16.

Papier, carton et produits en ces matières, non compris dans d'autre classes; crayons de tous genres, taille crayons, gommes, règles rapides (de balance), crayons de cire, aquarelles, petits adhésifs pour la papeterie ou le ménage, matériels pour les artistes, pinceaux, articles de bureaux (à l'exception des meubles), matériel d'instruction ou d'enseignement (à l'exception des appareils); matières plastiques pour l'emballage, articles de papeterie.

(111) 068825 (151) 11 Décembre 2004

(210) 041938

(732) N. RANGA RAO AND SONS.
No.1553, Vanivilasa Road
Mysore 570 004
Karnataka
INDE

(740) Abu-Gazaleh Intellectual Property

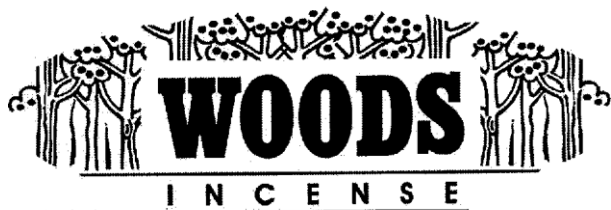

(511) 3.

Bâtons d'encens.

(111) 068826

(151) 20 Décembre 2004

(210) 041989

(732) DAHEM SMAINE
Lot n° 02 Makoudi N°01
Oued Smar Alger
ALGERIE

AP LOCKED

(511) 12.

Pièces détachés autos.

(111) 068827

(151) 27 Décembre 2004

(210) 042034

(732) LABORATOIRES PHARMAGEN
Zone Industrielle
BP 67/5 Réghaia, Alger,
ALGERIE

TRANSIGEN

(511) 5.

Produits pharmaceutiques.

(111) 068828

(151) 26 Décembre 2005

(210) 052407

(732) OLAM INTERNATIONAL LTD
9 Temasek Boulevard
11-02 SUNTEC Tower Two
SINGAPORE 03898

(740) S. Hamouda



(511) 29.

Lait en poudre.

(111) 068829

(151) 03 Décembre 2005

(210) 052225

(732) OLAM INTERNATIONAL LTD
9 Temasek Boulevard
11-02 SUNTEC Tower Two
SINGAPORE 03898

(740) S. Hamouda

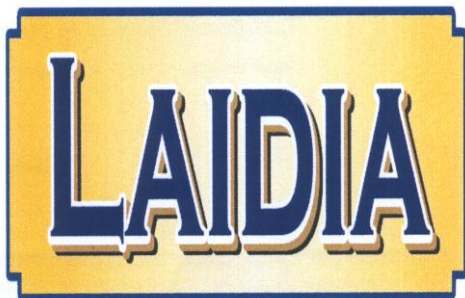

(511) 29.
Lait en poudre.

(111) 068830 (151) 27 Décembre 2005

(210) 042042

(732) MOSTAGHANEMI Yacine Chérif
(Algerian Tourisme)
Lotissement « C » N° 120 Draria, Alger,
ALGERIE



(511) 35, 36, 39, 41, 42.

Publicité ; gestion des affaires commerciales ; administration commerciales ; travaux de bureau. Assurances ; affaires financières ; affaires monétaires ; affaires immobilières. Transport ; emballage et entreposage de marchandises ; organisation de voyage. Education ; formation ; divertissement ; activités sportives et culturelles. Services scientifiques et technologiques ainsi que services de recherches y relatif ; services d'analyse et de recherches industrielles : conception et développement d'ordinateurs et de logiciels ; services juridiques.

(111) 068831 (151) 29 Décembre 2004

(210) 042047

(732) Monsieur BEKKAR Abdelhak
36, rue Rabah BOURDIA
El Biar, Alger,
ALGERIE

LILIA

GROUPE MAEVA

(511) 3, 5, 16, 25.

Couche hygiéniques et autres produits absorbants hygiéniques pour bébé, enfants et adultes incontinents. Couches et couches culottes en papier ou en cellulose à jeter. Couche et couches culottes en matière textile. Serviettes hygiéniques, tampons et culottes périodiques. Protèges slips. Lingettes de lotions cosmétique ou de produits de nettoyage. Produits cosmétiques.

(111) 068832 (151) 29 Décembre 2004

(210) 042048

(732) S.A.R.L LAITERIE
FELLAOUCENE
C.II Zone Industrielle Remchi TLEMCEM
ALGERIE

LAITERIE

FELLAOUCENE

(511) 29.
Produits laitiers.

(111) 068833 (151) 26 Janvier 2005

(210) 050128

(732) Monsieur, KADRI Ahmed
169, Rue Houaouda, Sidi Moussa, Alger,
ALGERIE



(511) 3.
Produits cosmétiques.

(111) 068834 (151) 01 Février 2005

(210) 050164

(732) SARL SALIMAC
Société Algérienne
D'importation des matériaux de construction
Zone Industrielle Desserte N° 05,
Tlemcen 13.000,
ALGERIE



(511) 19, 35, 39.

Matériaux de construction non métalliques ; tuyaux rigides non métalliques ; pour la construction asphalte, poix et bitume ; constructions transportables non métallique ; monuments non métalliques. Publicité ; gestion des affaires commerciales ; administration commerciales ; travaux de bureaux. Transport ; emballage et entreposage de marchandises ; organisation de voyages.

(111) 068835 (151) 01 Février 2005

(210) 050165

(732) SARL MARMOG
MARBRERIE DU MOGHREB
Haï Khemisti Zone d'Activité
Hennaya, Tlemcen,
ALGERIE



(511) 19, 35, 39.

Matériaux de construction non métalliques ; tuyaux rigides non métalliques ; asphalte, pour la construction poix et bitume ; constructions transportables non métallique ; monuments non métalliques. Publicité ; gestion des affaires commerciales ; administration commer-

ciales ; travaux de bureaux. Transport ; emballage et entreposage de marchandises ; organisation de voyages.

(111) 068836 (151) 01 Février 2005

(210) 050169

(732) SMITHKLINE P.L.C
980 Great West Road,
Brentford, Middlesex TW8 9GS,
ROYAUME-UNI

(740) Abu-Gazaleh Intellectual Property



(511) 5.

Substances et préparations pharmaceutiques pour le soulagement et le traitement des troubles respiratoires chez les êtres humains.

(111) 068837 (151) 01 Février 2005

(210) 050170

(732) SMITH KLINE P.L.C
980 Great West Road,
Brentford, Middlesex TW8 9GS,
ROYAUME-UNI

(740) Abu-Gazaleh Intellectual Property

ARIFLO

(511) 5.

Substances et préparations pharmaceutiques pour le soulagement et le traitement des troubles respiratoires chez les êtres humains.

(111) 068838 (151) 02 Février 2005

(210) 050180

(732) C.E.T. COMUNICATION, ENTERTAINMENT
& TELEVISION S.A.L. OFFSHORE
Ghazalia Str.,
Ashrafieh, Beirut
LIBAN

(740) A. Boukrami



(511) 38, 41.

Services de radiodiffusion de la télévision et télé diffusion et diffusion par satellite et services de télécommunication. Service en relation avec les émissions de divertissement ; d'information ; les nouvelles ; les réceptions de variété qui se diffusent à travers la télévision, par satellite et intermédiaires audiovisuels ; les émissions de télévision, publicitaires, d'information, sportives et instructives.

(111) 068839 (151) 05 Février 2005

(210) 050182

(732) SNC OULED SI MESSAOUI
B.P N°5 El Eulma, Sétif,
ALGERIE

PACHA

(511) 29.

Yaourt.

(111) 068840 (151) 05 Février 2005

(210) 050184

(732) INNOVATION DEVELOPPEMENT EN NUTRITION ANIMALE et par abréviation IDENA
Parc d'Activité du Moulin - 21 rue du Moulin
44880 Sautron,
FRANCE

(740) M. Sator

AQUINA

(511) 31.

Produits et substances alimentaires pour animaux, aliments pour animaux.

(111) 068841 (151) 05 Février 2005

(210) 050186

(732) UNILEVER N.V.
Weena 455,
3013 Al Rotterdam,
HOLLANDE

(740) M. Sator

CAMPAIGN FOR REAL BEAUTY

(511) 3, 41.

Savons ; détergents ; préparations de blanchissement, préparations de nettoyage ; parfumerie, eau de toilette, lotion après-rasage, eau de Cologne; huiles essentielles ; produits aromathérapie, non a usage médical; préparations de massage, non a usage médical ; désodorisants et anti-transpirants ; préparations pour le soin du cuir chevelu et des cheveux ; shampooings et après-shampooings ; colorants pour cheveux ; produits coiffant; pâte dentifrice ; eau dentifrice, non a usage médical ; préparations pour le soin de la bouche et des dents; préparations de toilette non médicamenteuses; préparations pour le bain et la douche ; préparations pour le soin de la peau ; huiles, crèmes et lotions pour la peau; préparations pour le rasage préparations de prérassage et d'après-rasage ; préparations dépilatoires ; préparations de bronzage et de protection contre le soleil ; produits cosmétiques; préparations pour le maquillage et le maquillage ; gelée de pétrole ; préparations pour le soin de lèvres; poudre de talc ; ouate, coton tiges ; garnitures, tissus ou chiffons cosmétiques ; garnitures, tissus ou chiffons de nettoyage pre-humidifiés ou imbibés ; masques de beauté. Services d'éducation et de formation concernant la santé, le soin de beauté, le soin de la peau, la parfumerie, les désodorisants, l'hygiène et la nutrition ; organisation et conduite de séminaires, d'expositions et d'ateliers ; services d'édition ; consultations et programmes fournis pour promouvoir l'estime de soi-même.

(111) 068842 (151) 05 Février 2005

(210) 050190

(732) ILLINOIS TOOL WORKS INC. (A DELAWARE CORPORATION)
3600 west Lake Avenue, Glenview,
Illinois 60026-1215,
ETATS-UNIS D'AMERIQUE

(740) Abu-Gazaleh Intellectual Property

PASLODE

(511) 4, 6, 7, 9.

Produits combustibles et piles à combustible pour outils électroniques d'attache. Élément métallique d'attache, y compris cloueuses, et agrafeuses, pointes et crampons de fixation. Outils électriques pour la fixation d'agrafes, y compris cloueuses et agrafeuses. Batteries et piles à combustible.

(111) 068843 (151) 06 Février 2005

(210) 050192

(732) THE COCA-COLA COMPANY
Société de l'Etat de Delaware
One Coca-Cola Plaza Atlanta, Georgia 30313
ETATS-UNIS D'AMERIQUE

(740) A. Boukrami



(511) 32.

Bières ; eaux minérales et gazeuses et autres boissons non alcooliques, boissons de fruits et jus de fruits ; sirops et autres préparations pour faire des boissons.

(111) 068844 (151) 06 Février 2005

(210) 050193

(732) THE COCA-COLA COMPANY
Société de l'Etat de Delaware
One Coca-Cola Plaza Atlanta, Georgia 30313
ETATS-UNIS D'AMERIQUE

(740) A. Boukrami



(511) 32.

Bières ; eaux minérales et gazeuses et autres boissons non alcooliques, boissons de fruits et jus de fruits ; sirops et autres préparations pour faire des boissons.

(111) 068845 (151) 07 Février 2005

(210) 050208

(732) THE SAGE GROUPE PLC
Société organisée selon les lois du Royaume Uni
North Park,
Newcastle-upon-Tyne NE 13 9 AA
ANGLETERRE

(740) A. Hocine

SAGE

(511) 9, 16.

Logiciels informatiques ; matériels informatiques ; réseaux informatiques ; programmes d'ordinateur ; logiciels de média et de base de données ; équipements pour le traitement des données et ordinateurs ; claviers d'ordinateurs ; unités de vidéo de visualisation ; imprimantes d'ordinateurs ; lecteurs de données, supports de données inclus cartes et disques optiques et magnétiques ; lecteurs de disques ; logiciels pour utilisation comptable, vérification, livres ou registres comptables ; logiciels pour l'utilisation dans la gestion commerciale ; système d'enregistrement audio-visuel ; publications électroniques. Produits de l'imprimerie ; livres, publications imprimées ; matériels d'instruction ou d'enseignement ; papeterie, articles de bureau ; imprimés (formes commerciales) ; documentation inclus manuels pour programmes d'ordinateur ; formes commerciales et financières ; brochures, bulletins d'information, imprimés de lettres et de notes ; papeterie pour usage comptable, vérification, logiciels de livres ou registres comptables ; papeterie pour utilisation avec la gestion des logiciels des affaires.

(111) 068846 (151) 07 Février 2005

(210) 050209

(732) Monsieur OUYABA kacem
Zone Industrielle Bounoura, Ghardaia,
ALGERIE

IMANE

(511) 26.

Dentelles et broderie, rubans et lacets ; boutons, crochets et œillets, épingles et aiguilles ; fleurs artificielles.

(111) 068847 (151) 07 Février 2005

(210) 050213

(732) Monsieur DIDANI Nouredine
Niveau 108, Riadh El-Feth, El Madania, Alger,
ALGERIE



(511) 43.
Restauration (alimentation).

(111) 068848 (151) 07 Février 2005

(210) 050214

(732) EPE ALPHYT SPA
Chemin de Wilaya n° 14, Baraki, Alger,
ALGERIE



(511) 1, 5, 35, 39, 44.

Production, commercialisation et distribution des produits phytosanitaires à usage agricole et hygiène publique. Produits chimiques destinés à l'industrie, ainsi qu'à l'agriculture, l'horticulture. Désinfectants, produits pour la destruction des animaux nuisibles ; fongicides, herbicides. Gestion des affaires commerciales ; administration commerciales. Transports ; entreposage de marchandises. Services d'agriculture

(111) 068849 (151) 07 Février 2005

(210) 050218

(732) CHINA LUCKY FILM GROUP CORPORATION
Jianshe south Road, Baoding,
Herbei Province, CHINE

(740) M. Sator



(511) 1.
Papier photographiques, pellicule photosensible non exposée, pellicule à rayon x non exposé, produits chimiques pour procédé photographique.

(111) 068850 (151) 08 Février 2005

(210) 050219

(732) SARL BISCUITERIE CONFISERIE TASSILI
Route de Ain Turk, Bouira,
ALGERIE

BISTA ORIGINAL

(511) 30.
Biscuiterie confiserie.

(111) 068851 (151) 08 Février 2005

(210) 050220

(732) SARL BISCUITERIE CONFISERIE TASSILI
Route de Ain Turk, Bouira,
ALGERIE

BISTA CLASSIC

(511) 30.
Biscuiterie confiserie.

(111) 068852 (151) 06 Février 2005

(210) 050194

(732) PFIZER PRODUCTS INC.
Société de l'Etat du Connecticut
Eastern Point Road
Groton, Connecticut 06340
ETAT-UNIS D'AMERIQUE

(740) A. Boukrami

ZMAX

(511) 5.
Produits pharmaceutiques et vétérinaires ; produits hygiéniques pour la médecine ; substances diététiques à usage médical, aliments pour bébés ; emplâtres, matériel pour pansements ; matières pour plomber les dents et pour empreintes dentaires ; désinfectants ; produits pour la destruction des animaux nuisibles ; fongicides, herbicides.

(111) 068853 (151) 06 Février 2005

(210) 050195

(732) PHILIPPE MORRIS PRODUCTS S.A.
Quai Jeanrenaud 3,
2000 Neuchatel,
SUISSE

MARLBORO

(511) 34.

Tabac, brut ou manufacturé, y compris cigares, cigarettes, cigarillos, tabac à rouler, tabac à pipe, tabac à mâcher, tabac à priser, succédanés du tabac (non à usage médical) ; articles pour fumeurs, y compris papier et tubes à cigarettes, filtres pour cigarettes, boîtes à cigarettes, filtres pour cigarettes, boîtes à cigarettes en étain, boîtes à cigarettes et cendriers non en métaux précieux, leurs alliages ou plaqués de ceux-ci ; pipes, appareils de poches à rouler les cigarettes, briquets ; allumettes.

(111) 068854 (151) 06 Février 2005

(210) 050196

(732) SARL LES MOULINS AMOR BENAMORE
BP 63, ELFEDJOU DJ - 24130 – Guelma,
ALGERIE



(511) 30.
Semoule.

(111) 068855 (151) 06 Février 2005

(210) 050197

(732) SARL LES MOULINS AMOR BENAMORE
BP 63, ELFEDJOU DJ - 24130 – Guelma,
ALGERIE

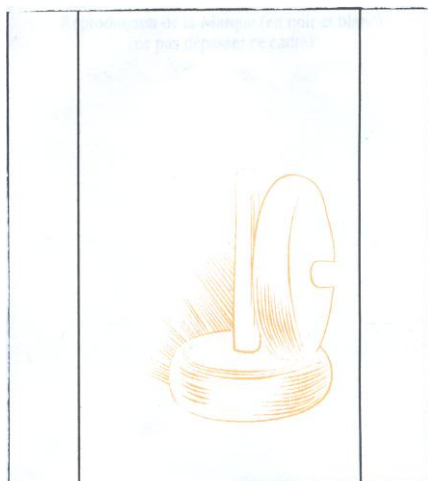

(511) 30.
Semoule.

(111) 068856 (151) 06 Février 2005

(210) 050198

(732) SARL LES MOULINS AMOR BENAMORE
BP 63, ELFEDJOU DJ - 24130 – Guelma,
ALGERIE

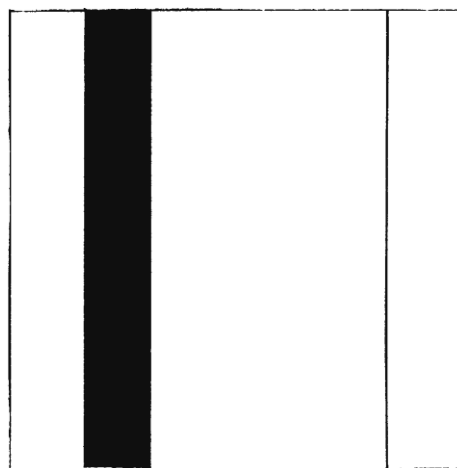

(511) 30.
Semoule.

(111) 068857 (151) 06 Février 2005

(210) 050199

(732) SARL LES MOULINS AMOR BENAMORE
BpP63, ELFEDJOU DJ - 24130 – Guelma,
ALGERIE

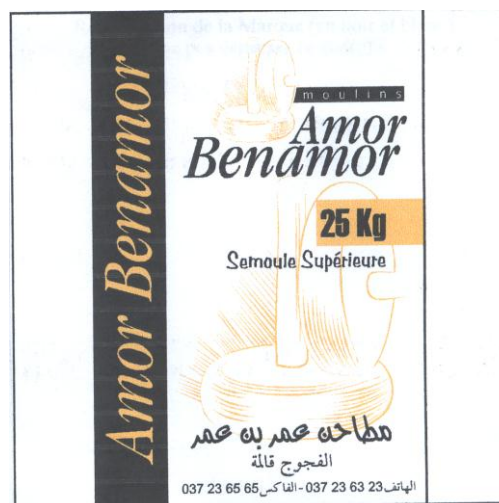

(511) 30.
Semoule.

(111) 068858 (151) 06 Février 2005

(210) 050200

(732) SARL LES MOULINS AMOR BENAMORE
Bp 63, ELFEDJOU DJ - 24130 - Guelma,
ALGERIE

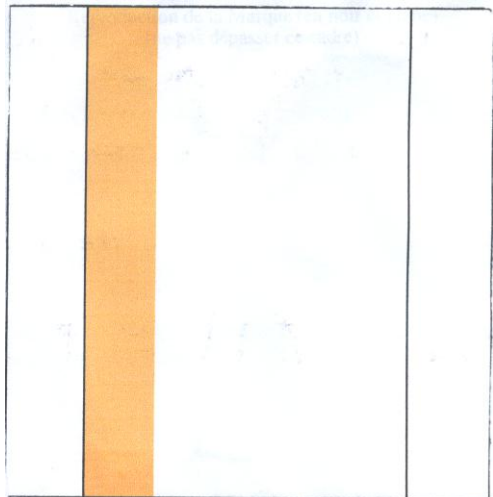

(511) 30.
Semoule.

(111) 068859 (151) 06 Février 2005

(210) 050201

(732) SARL LES MOULINS AMOR BENAMORE
BP 63, ELFEDJOU DJ - 24130 - Guelma,
ALGERIE

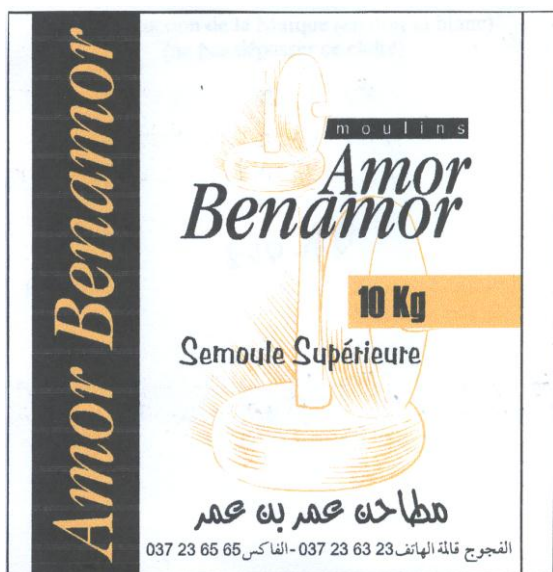

(511) 30.
Semoule.

(111) 068860 (151) 06 Février 2005

(210) 050202

(732) SARL LES MOULINS AMOR BENAMORE
BP 63, ELFEDJOU DJ - 24130 - Guelma,
ALGERIE

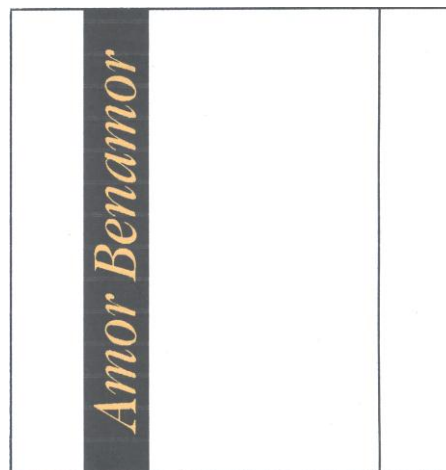

(511) 30.
Semoule.

(111) 068861 (151) 06 Février 2005

(210) 050203

(732) SARL LES MOULINS AMOR BENAMORE
BP 63, ELFEDJOU DJ - 24130 - Guelma,
ALGERIE

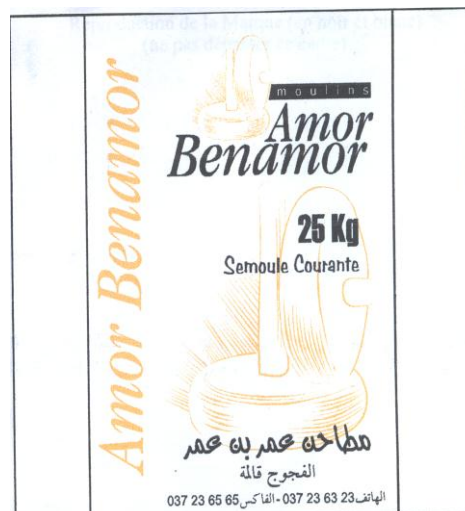

(511) 30.
Semoule.

(111) 068862 (151) 11 janvier 2005

(210) 050054

(732) Monsieur MANSOURI Mohamed
Ets HABIBI Cosmétique
BP n° 193, Cité Belle Vue
39000 El Oued,
ALGERIE

TEXTURE BY HABIBI

(511) 3.
Parfums.

(111) 068863 (151) 29 avril 2005

(210) 061193

(732) OTSUKA PHARMACEUTICAL CO., LTD.
2-9, Kanda – Tsukasamachi,
Chiyoda-ku, Tokyo 101-8535,
JAPON

(740) Abu-Gazaleh Intellectual Property

بليتا

(511) 5.
Préparations pharmaceutiques pour l'amélioration du flux sanguin dans les vaisseaux sanguins du cerveau et sa périphérie.

(111) 068864 (151) 12 Février 2005

(210) 050243

(732) SAS ASTON FRANCE
151, Avenu Gallieni
93177 BAGNOLET - Cédex
FRANCE

(740) A. Bouras

PRIXA

(511) 9.
Appareils de réception de télévision par satellite, par câble ou par voies hertziennes, vidéo ; appareils pour l'enregistrement, la transmission, la reproduction du son ou des images ; antennes, antennes paraboliques, magnétoscopes, ordinateurs, récepteur audio-vidéo, appareils de télévision, appareils haute fidélité, cassettes vidéo.

(111) 068865 (151) 12 Février 2005

(210) 050244

(732) Monsieur ISIDRO PERFECTO ROMERO
CARBRO
C / Cochabamba 17 bajo D, 28016 Madrid,
ESPAGNE

(740) Abu-Gazaleh Intellectual Property

WALLTECH

(511) 6.
Matériaux de constructions métalliques, construction transportables métalliques, matériaux métalliques pour les voies ferrées, câbles et fils métalliques (non destinés à un usage électriques) ; serrurerie et quincaillerie métalliques, tuyaux et tubes métalliques ; coffres-forts, produits métalliques non compris dans d'autres classes, minéraux.

(111) 068866 (151) 12 Février 2005

(210) 050245

(732) L'KORAL, INC
5175 Soto Street, Vernon California 90058
ETATS-UNIS D'AMERIQUES

(740) Abu-Gazaleh Intellectual Property

7 FOR ALL MANKIND

(511) 3, 14, 18, 25.
Préparations pour blanchir et autres substances pour lessiver ; préparation pour nettoyer, polir, dégraisser et abraser ; savons parfumerie, huiles essentielles, cosmétiques, lotions pour les cheveux ; dentifrices. Métaux précieux et leurs alliages et produits en ces matières ou en plaqué non compris dans d'autres classes ; joaillerie, bijouterie, pierres précieuses ; horlogerie et instruments chronométriques. Cuir et imitations du cuir, produits en ces matières non compris dans d'autres classes ; peaux d'animaux, malles et valises ; parapluies, parasols et cannes ; fouets et sellerie, vêtements, chaussures, chapperie.

(111) 068867 (151) 12 Février 2005

(210) 050246

(732) L'KORAL, INC
5175 Soto Street, Vernon California 90058
ETATS-UNIS D'AMERIQUES

(740) Abu-Gazaleh Intellectual Property



(511) 25.
Vêtements, chaussures, chapellerie.

(111) 068868 (151) 12 Février 2005

(210) 050247

(732) L'KORAL, INC
5175 Soto Street, Vernon California
ETATS-UNIS D'AMERIQUES

(740) Abu-Gazaleh Intellectual Property

SEVEN FOR ALL MANKIND

(511) 14, 18, 25.
Métaux précieux et leurs alliages et produits en ces matières ou en plaqué non compris dans d'autres classes ; joaillerie, bijouterie, pierres précieuses ; horlogerie et instruments chronométriques. Cuir et imitations du cuir, produits en ces matières non compris dans d'autres classes ; peaux d'animaux, malles et valises ; parapluies, parasols et cannes ; fouets et sellerie, vêtements, chaussures, chapellerie.

(111) 068869 (151) 13 Février 2005

(210) 050254

(732) Monsieur KELLOU Selim
24, rue de l'Oasis Hydra, Alger,
ALGERIE



(511) 9, 38, 42, 45.
Equiper pour le traitement de l'information et les ordinateurs. Télécommunications. Services scientifiques et technologiques ainsi que services de recherches et de conception y relatifs. Services personnels et sociaux rendus par des tiers destinés à satisfaire les besoins des individus. Services de sécurité pour la protection des biens et des individus

(111) 068870 (151) 13 Février 2005

(210) 050258

(732) DEN-MAT CORPORATION (A DELAWARE CORPORATION)
2727 Skyway Drive,
SANTA Maria, CALIFORNIA 93455,
ETATS-UNIS D'AMERIQUE

(740) Abu-Gazaleh Intellectual Property

LUMINEERS

(511) 5.
Restaurateur dentaire à savoir ; les stratifiés de porcelaine et les facettes prothétiques.

(300) EUA, le 23 Aout 2004, n° 76/608209

(111) 068871 (151) 20 Février 2005

(210) 050282

(732) Monsieur OUARI Mohamed Larbi
9 A rue Mohamed Tazrout,
Bab El Oued, Alger,
ALGERIE



(511) 30.
Biscuiterie - chocolaterie

(111) 068872 (151) 20 Février 2005

(210) 050284

(732) Monsieur ALLILI Achour
Village Beni Entass
Chabet - El - Ameur 35200 Boumerdès,
ALGERIE

CAFE EL SAOURA

(511) 30.
Café.

(111) 068873 (151) 21 Février 2005

(210) 050293

(732) TETRA LAVAL HOLDING & FINANCE S.A.
Avenue Général – Guisan 70
CH – 1009 PULLY
SUISSE

(740) A. Boukrami

TETRA WEDGE

(511) 7, 16, 20, 29, 30, 32.

Machines, y compris les machines de remplissage et de conditionnement, machines d'emballage, machines de cuisson coniques, machines de mise en paquet, machines d'extrusion, machines de remplissage en bloc, machines à capsuler les bouteilles, machines de moulage par soufflage, machines de formage par soufflage, machines de moulage par injection, machines de moulage par soufflage-étirage, machines à extrusion de moulage par soufflage, machines à imprimer, machines à emballage sous vide, machines de façonnage de carton, machines de produits laitiers ; machines à sceller ; convoyeurs ; homogénéisateurs ; pompes et vannes à usage dans l'industrie alimentaire ; moules (parties de machines) ; équipement pour le conditionnement de produits alimentaires ; (suite de la liste des produits en Annexe ..I..) appareils pour la circulation de l'eau et des détergents pour machines à nettoyer ; outils de machines ; sous- assemblages, pièces et accessoires pour tous les produits susmentionnés. Papier, carton et produits en ces matières, non compris dans d'autres classes ; boîtes et matériel d'emballage en papier ou en papier couché avec matière plastique ; sachets, sacs et feuilles pour emballage et stockage de produits alimentaires et produits liquides et semi-liquides ; boîtes pour crème glacée ; manches coniques ; matières plastiques pour l'emballage (non compris dans d'autres classes) ; films en plastiques ; films en plastiques pour emballage ; produits de l'imprimerie ; articles pour reliure ; matériels d'instruction ou d'enseignement (à l'exception des appareils). Produits (non compris dans d'autres classes) en bois, liège, roseau, jonc, osier, corne, os, ivoire, baleine, écaille, ambre, nacre, écume de mer, et succédanés de toutes ces matières, ou en matières plastiques ; capsules et bouchons de bouteille (non métalliques) ; pailles pour la dégustation des boissons, palettes de transport (non métalliques) ; caisses en plastique ; boîtes en plastiques ; conteneurs en plastique sac en plastique. Viande, poisson, volaille et gibier ; extraits de viande ; fruits et légumes conservés, séchés et cuits ; gelées, confitures, compotes ; oeufs, lait et produits laitiers ; huiles et graisses comestibles. Café, thé, cacao, sucre, riz, tapioca, sagou, succédanés du café ; farines et préparations faites de céréales, pain, pâtisserie et confiserie, glaces comestibles ; boissons à base de café, thé, cacao ou chocolat ; thé glacé ; miel ; mélasse ; levure, poudre pour faire lever ; sel, moutarde ; vinaigre ; sauces (con-

diments) ; épices ; glace à rafraîchir. Bières ; eaux minérales et gazeuses et autres boissons non alcooliques ; boissons de fruits et jus de fruits ; sirops et autres préparations pour faire des boissons.

(111) 068874

(151) 21 Février 2005

(210) 050296

(732) THE COCA-COLA COMPANY
Société de l'Etat de Delaware
One Coca-Cola Plaza
Atlanta, GEORGIA 30313
ETATS-UNIS D'AMERIQUE

(740) A. Boukrami



(511) 32.

Bières ; eaux minérales et gazeuses et autres boissons non alcooliques ; boissons de fruits et jus de fruits ; sirops et autres préparations pour faire des boissons.

(111) 068875

(151) 21 Février 2005

(210) 050295

(732) THE COCA-COLA COMPANY
Société de l'Etat de Delaware
One Coca-Cola Plaza
Atlanta, GEORGIA 30313
ETAT-UNIS D'AMERIQUE

(740) A. Boukrami

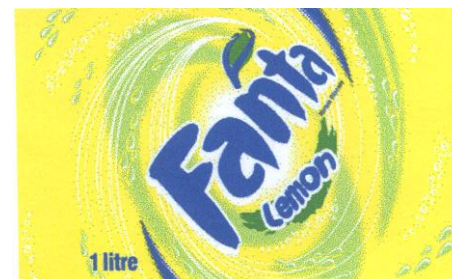

(511) 32.

Bières ; eaux minérales et gazeuses et autres boissons non alcooliques ; boissons de fruits et jus de fruits ; sirops et autres préparations pour faire des boissons.

(111) 068876 (151) 21 Février 2005

(210) 050297

(732) THE COCA-COLA COMPANY
Société de l'Etat de Delaware
One Coca-Cola Plaza
Atlanta, GEORGIA 30313
ETAT-UNIS D'AMERIQUE

(740) A. Boukrami

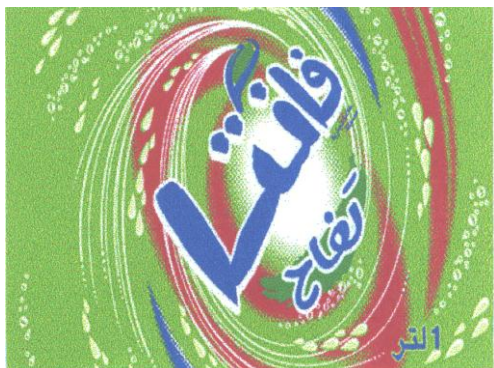

(511) 32.

Bières ; eaux minérales et gazeuses et autres boissons non alcooliques ; boissons de fruits et jus de fruits ; sirops et autres préparations pour faire des boissons.

(111) 068877 (151) 11 Août 2004

(210) 041370

(732) SHWEPES INTERNATIONAL LIMITED
25 Berkeley Square, London,
ANGLETERRE

(740) Abu-Gazaleh Intellectual Property

ENERGADE

(511) 5, 30, 32.

Boissons diététiques; boissons vitaminées; préparations et substances nutritives; dentées et boissons comprises dans cette classe. Chocolat, chocolats et confiserie non médicamenteuse ; poudres et boissons aromatisées au chocolat ; poudres et boissons aromatisées au malt ; barres coupe-faim ; biscuits et gâteaux ; farines et préparations faites de céréales ou de riz pour l'alimentation humaine ; sauces et préparations pâteuses. Boissons sans alcool ainsi que préparations et suppléments pour la confection de telles boissons ; boissons énergiques ; boissons aromatisées aux fruits ; poudres pour confectionner des boissons.

(111) 068878 (151) 92 Septembre 2004

(210) 041565

(732) SUNGLASS HUT INTERNATIONAL, INC.
4000 Luxottica Place
Mason, Ohio 45040,
ETAT-UNIS D'AMERIQUE

(740) Abu-Gazaleh Intellectual Property

CODE

(511) 9, 14.

Lunettes et lunettes de soleil avec ou sans ordonnance, accessoires de lunettes, lentilles et montures. Montres, horloges et leurs pièces et accessoires.

(111) 068879 (151) 10 Octobre 2004

(210) 041644

(732) SARL KARIM INTERNATIONAL
Cité Lahlalet RN n° 40, Villa n° 282 B.P.08
28130 Berhoum M'sila
ALGERIE

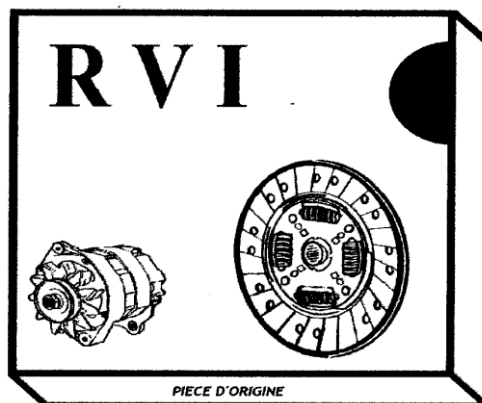

(511) 12.

Pièces de rechange.

(111) 068880 (151) 10 Octobre 2004

(210) 041647

(732) SARL KARIM INTERNATIONAL
Cité Lahlalet RN n° 40, Villa n° 282 B.P. .08
28130 Berhoum, M'sila,
ALGERIE



(511) 12.
Pièces de rechange.

(111) 068881 (151) 13 Octobre 2004

(210) 041658

(732) KSB AKTIENGESELLSCHAFT
Johann-Klein-Strasse 9
67227 Frankenthal
ALLEMAGNE

(740) A. Boukrami

SalTec

(511) 7, 9, 11.
Pompes, vannes, accessoires et vannes de réglage compris dans cette classe ; moteurs (non pour véhicules terrestres) ; unités composées de pompes et moteurs ; diaphragmes ; équipement hydraulique, mécanique, pneumatiques ; machines de filtrage ; cartouches pour machines de filtrage ; filtres comme parties de machines. Equipement électrique et électronique, instrument et unités de communication ; commutation électrique et électronique, équipement de mesurage, à boucle ouverte et boucle fermée de contrôle, d'essai, de diagnostique, de vérification et d'indication y compris le logiciel y associé et les systèmes de bus ; commande et positionneur électrique ; convertisseur électronique ; transducteur de pression ; transformateur de pression ; capteur de vitesse de circulation ; diaphragmes compris dans cette classe. Installation de production de vapeur et conduits d'eau ; vannes de robinets et de réglage pour conduits d'eau ; installations de dessalement ; installations de traitement des eaux ; installations d'osmose inverse ; pièces détachées pour les installations ci-dessus ; filtres à eau.

(300) ES, Le 23 Avril 2004, N° 003.762.234

(111) 068882

(151) 29 Janvier 2005

(210) 050143

(732) SANKO OTOMOTIV SANAYI VE TICARET ANONIM SIRKETI
Sani KONUKOGLU Bulvari Golluce Mevkii
Gaziantep
TURQUIE

(740) M. Elsayegh

SANWOO

(511) 7, 12.

Machines et machines-outils ; moteurs et engins (à l'exception des moteurs pour véhicules terrestres) ; accouplements et oranges de transmissions (à l'exception de ceux pour véhicules terrestres) ; instruments agricoles autres que manuel ; couveuses pour les œufs. Véhicules. Appareils de locomotions par terre, par air ou par eau.

(111) 068883

(151) 25 Mai 2005

(210) 050948

(732) S.A.R.L. FADERKO
Zone Industrielle les Eucalyptus n°22 Route de l'Arbba 16220
16220 Alger,
ALGERIE

COTEX

(511) 3, 5, 16.

Produits cosmétiques, nécessaires de cosmétiques. Produits démaquillants, crèmes cosmétiques. Ouate à usage cosmétique, serviettes imprégnées de lotion cosmétique. Serviettes périodiques, serviettes hygiéniques, couches hygiéniques pour incontinence. Coton tiges, bâtonnets spécial maquillage, protèges slip, tampons pour menstruation, couches bébé.

(111) 068884

(151) 14 Avril 1999

(210) 990470

(732) LINGER-WERKE GmbH
100, Am Trippelsberg,
D-4000 Dusseldorf,
ALLEMAGNE

(740) M. Sator

ODOL

(511) 3, 5, 21, 30.

Articles de parfumerie, cosmétiques, dentifrices, savons, brosses à dent, cure-dents et tous accessoires de toilettes, brosses à dents, cure-dents et tous accessoires de toilette, brosses, confiserie, produits médicaux, pharmaceutiques et hygiéniques.

(111) 068885 (151) 07 Janvier 2001

(210) 010040

(732) HARCROS CHEMICALS UK LIMITED
20 St Dunstons Hill, London, EC3R 8LQ
GRANDE BRETAGNE

(740) M. Sator

LANKROFLEX

(511) 1.

Produits chimiques pour utilisation dans l'industrie des plastiques ; produits chimiques additifs pour substances polymères.

(111) 068886 (151) 07 Janvier 2001

(210) 010041

(732) HARCROS CHEMICALS UK LIMITED
20 St Dunstons Hill, London, EC3R 8LQ
GRANDE BRETAGNE

(740) M. Sator

LANKROMARK

(511) 1.

Produits chimiques pour utilisation dans l'industrie des plastiques ; produits chimiques additifs pour substances polymères.

(111) 068887 (151) 07 Janvier 2001

(210) 010042

(732) HARCROS CHEMICALS UK LIMITED
20 St Dunstons Hill, London, EC3R 8LQ
GRANDE BRETAGNE

(740) M. Sator

LANKROPLAST

(511) 1.

Produits chimiques pour utilisation dans l'industrie des plastiques ; produits chimiques additifs pour substances polymères.

(111) 068888

(151) 10 Juillet 2001

(210) 011439

(732) THE COCA-COLA COMPANY
Société organisée et existant selon les lois de l'Etat de Delaware
310 North Avenue, N.W., ville d'Atlanta,
Etat de Georgia 30313
ETAT- UNIS D'AMERIQUE

(740) M. Sator

FRUITOPIA

(511) 32.

Boissons c'est à dire eau potable, eau aromatisée, eau minérale et gazeuse ; et autres boissons non alcooliques, c'est-à-dire, boissons non alcoolisées, boissons énergétiques et boissons pour sportifs ; boissons de fruits et jus ; sirops, concentrés et poudres pour préparations de boissons, c'est-à-dire, boissons minérales et gazeuses, boissons non alcoolisées, boissons énergétiques, boissons pour sportifs, boissons de fruits et jus.

(111) 068889

(151) 24 Juin 2002

(210) 021417

(732) ASEA AKTIEBOLAG
Société Suédoise
VASTERAS,
SUEDE

(740) M. Sator

ASEA

(511) 7, 9.

Appareils électriques, machines électriques et électromécaniques de toute nature ainsi que leurs parties et accessoires.

(111) 068890

(151) 13 Avril 2003

(210) 030616

(732) CFPO
17, Boulevard de l'Europe,
13127 Vitrolles,
FRANCE

(740) M. Sator



(511) 32.

Boissons aux fruits et jus de fruits, limonades, boissons pétillantes, sirops et préparations pour faire des boissons, tous ces produits ayant un goût dominant d'orange.

(111) 068891

(151) 13 Avril 2003

(210) 030617

(732) CFPO

17, Boulevard de l'Europe,
13127 Vitrolles,
FRANCE

(740) M. Sator



(511) 32.

Boissons aux fruits et jus de fruits, limonades, boissons pétillantes, sirops et préparations pour faire des boissons, tous ces produits ayant un goût dominant d'orange.

(111) 068892

(151) 13 Avril 2003

(210) 030618

(732) CFPO

17, Boulevard de l'Europe,
13127 Vitrolles,
FRANCE

(740) M. Sator



(511) 32.

Boissons aux fruits et jus de fruits, limonades, boissons pétillantes, sirops et préparations pour faire des boissons, tous ces produits ayant un goût dominant d'orange.

(111) 068893

(151) 13 Avril 2003

(210) 030619

(732) CFPO

17, Boulevard de l'Europe,
13127 Vitrolles,
FRANCE

(740) M. Sator



(511) 32.

Boissons aux fruits et jus de fruits, limonades, boissons pétillantes, sirops et préparations pour faire des boissons, tous ces produits ayant un goût dominant d'orange.

(111) 068894

(151) 13 Avril 2003

(210) 030620

(732) CFPO
17, Boulevard de l'Europe,
13127 Vitrolles,
FRANCE

(740) M. Sator



(511) 32.

Boissons aux fruits et jus de fruits, limonades, boissons pétillantes, sirops et préparations pour faire des boissons, tous ces produits ayant un goût dominant d'orange.

(111) 068895

(151) 28 Mai 2003

(210) 030981

(732) ELIDA GIBBS-FABERGE
Société anonyme
18/22 rue de Marignan,
75008 Paris
FRANCE

(740) M. Sator



(511) 3.

Produits pour les soins des dents et de la bouche.

(111) 068896

(151) 30 Juillet 2003

(210) 031477

(732) ELIDA GIBBS-FABERGE
Société anonyme
18/22 rue de Marignan,
75008 Paris
FRANCE

(740) M. Sator

REXONA

(511) 3, 5.

Préparations pour blanchir et autres substances pour lessiver ; préparation pour nettoyer, polir, dégraisser et abraser ; savons parfumerie, huiles essentielles, cosmétiques, lotions pour les cheveux ; dentifrices. Produits pharmaceutiques vétérinaires et hygiéniques ; produits diététiques pour enfants et malades ; emplâtres, matériel pour pansement ; matières pour plomber les dents

et pour empreintes dentaires ; désinfectants ; préparation pour détruire les mauvaises herbes et les animaux nuisibles.

(111) 068897 (151) 01 Septembre 2004

(210) 041430

(732) SPA WATANIYA TELECOM
Cité des 1200 Logts
Dar EL Beida, Alger,
ALGERIE

(740) I. Benouniche



(511) 35 à 45.

Publicité ; gestion des affaires commerciales ; administration commerciale ; travaux de bureaux. Assurances ; affaires financières ; affaires monétaires immobilières. Construction ; réparation ; services d'installation. Télécommunications. Transport ; emballage et entreposage de marchandises ; organisation de voyages. Traitement de matériaux. Education ; formation ; divertissement ; activités sportives et culturelles. Services scientifiques et technologique ainsi que services de recherches et de conception y relatifs ; services d'analyses et de recherches industrielles ; conception et développement d'ordinateur et de logiciels ; services juridiques. Services de restauration (alimentation) ; hébergement temporaire. Services médicaux ; services vétérinaires ; soins d'hygiène et de beauté pour êtres humains ou pour animaux ; services d'agriculture, d'horticulture et de sylviculture. Services personnels et sociaux rendus par des tiers destinés à satisfaire les besoins des individus ; services de sécurité pour la protection des biens et des individus.

(111) 068898 (151) 05 Septembre 2004

(210) 041458

(732) SARL CODIET
36, avenue Saint Eugene
Oran 31000
ALGERIE

SKINEAL

(511) 3.
Produits cosmétiques.

(111) 068899 (151) 14 Septembre 2004

(210) 041493

(732) PFIZER HEALTH AB
112 87 Stockholm,
SUEDE

(740) A. Boukrami

XALATAN

(511) 5.
Préparations pharmaceutiques pour le traitement du glaucome.

(111) 0688900 (151) 23 Janvier 2005

(210) 050115

(732) PFIZER PRODUCTS INC.
Société de l'Etat du Connecticut
Eastern Point Road
Groton, Connecticut 06340
ETATS-UNIS D'AMERIQUE

(740) A. Boukrami

CERENIA

(511) 5.
Préparations et substances vétérinaires.

(111) 068901 (151) 02 Mai 2005

(210) 050729

(732) SUNOCO OVERSEAS, INC.,
Société organisée et existante selon les lois de l'Etat de l'Etat de Delaware
1801 Market Street, Philadelphia,
Pennsylvania 19103,
ETATS-UNIS D'AMERIQUE

(740) M. Sator



(511) 4.

Huiles et graisses industrielles (autres que les huiles et graisses comestibles et les huiles essentielles) ; lubrifiants ; compositions à lier la poussière ; compositions combustibles (y compris les essences pour moteurs) et matières éclairantes, chandelles, bougies, veilleuses et mèches.

(111) 068902 (151) 24 Décembre 2005

(210) 052388

(732) DUN & BRADSTREET INTERNATIONAL, LTD.
103 JFK Parkway, Short Hills,
NEW JERSEY 07078
ETATS-UNIS D'AMERIQUE

(740) Abu- Ghazaleh Intellectual Property.

D- U- N- S

(511) 35, 36.

Réalisation de rapports de vente et de marché en fonction des critères et/ou à la demande de tiers; mise à disposition d'informations générales sur les entreprises, notamment sur leurs ventes, leur taille et leur position ; étude de marché ; services d'informations d'affaires en matière de marketing, données démographiques et statistiques ; attribution et fourniture de numéros d'identification servant aux sociétés commerciales à faciliter l'automatisation des paiements et la réalisation d'autres tâches commerciales, ainsi que l'obtention d'informations et statistiques commerciales ; services d'informations concernant les ventes et le marché du secteur des affaires en fonction des besoins spécifiques de chaque client, préparation de fichiers d'adresses; services informatisés de conseiller en marketing auprès des sociétés, à savoir services de renseignements permettant d'identifier le secteur d'activité des sociétés et la nature des relations entre entreprises nationales et internationales, services d'informations démographiques par rapport à différentes activités commerciales dans des zones géographiques données, collecte et distribution d'imprimés publicitaires de tiers, préparation de listes de sociétés pour des tiers ; mise à disposition d'informations commerciales par le biais de messages téléphoniques préenregistrés ; évaluation de fournisseurs de biens et services en termes de situation financière et opérationnelle globale et de niveau de risque général. Services d'informations concernant les avoirs et recouvrements de sociétés ; prestations d'agence de recouvrement ; recouvrement et perception d'avoirs; mise à disposition de rapports de notation (cote de crédit) ; rapports financiers notamment collecte et suivi des crédits et des ventes, ainsi qu'analyse financière et de

crédit ; services de marketing et recherche dans le domaine financier ; services d'évaluation et analyse financières et de crédit ; répartition des dons en fonction des besoins spécifiques ; services de renseignements en matière de solvabilité ; services de renseignements et évaluation des investissements, à savoir, informations en matière de solvabilité fournies par le biais de logiciels informatiques; services de recouvrement de créances; services d'informations et rapports de crédit par le biais de messages téléphoniques préenregistrés ; analyse du risque de crédit.

(111) 068903 (151) 4 Janvier 2006

(210) 060030

(732) GREDENE S/A
Société organisée et existante sous les lois du Brésil
Av. Pimentel Gomes, 214 Bairro : Expectativa
62040-050 SOBRAL - CE
BRESIL

(740) A. Boukrami

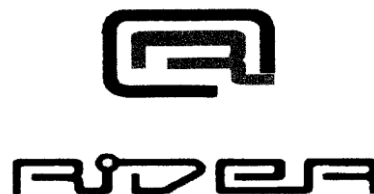

(511) 25.

Sandales et pantoufles de toutes sortes.

(111) 068904 (151) 19 Mars 2006

(210) 060671

(732) CATERPILLAR INC.
Une Société de l'Etat de Delaware
100 N.E. Adams Street, Peoria,
Illinois 61629-9240
ETAT-UNIS-D'AMERIQUE

(740) A. Boukrami



(511) 4.

Graisses, lubrifiants et huiles pour véhicules terrestres ; graisses, lubrifiants et huiles pour moteurs ; graisses, lubrifiants et huiles industriels ; huiles hydrauliques ; graisses, lubrifiants et huiles pour machines industrielles ; traitements non chimiques pour moteur et additifs pour huiles à moteurs ; carburants gazolines et diesels, liquides de transmission et liquide de refroidissement ; huiles et graisses industrielles ; lubrifiants ; compositions pour absorber mouiller et lier la poussière ; carburants (y compris les produits d'énergie pour moteur) et matières éclairantes ; bougies et mèches pour l'éclairage.

(111) 068905

(151) 19 Mars 2006

(210) 060671

(732) CATERPILLAR INC.

Une Société de l'Etat de Delaware
100 N.E. Adams Street, Peoria,
Illinois 61629-9240
ETAT-UNIS-D'AMERIQUE

(740) A. Boukrami

CATERPILLAR

(511) 4.

Graisses, lubrifiants et huiles pour véhicules terrestres ; graisses, lubrifiants et huiles pour moteurs ; graisses, lubrifiants et huiles industriels ; huiles hydrauliques ; graisses, lubrifiants et huiles pour machines industrielles ; traitements non chimiques pour moteurs et additifs pour huiles à moteurs ; carburants gazolines et diesels, liquide de transmission et liquide de refroidissement ; huiles et graisses industrielles ; lubrifiants ; compositions pour absorber mouiller et lier la poussière ; carburants (y compris les produits d'énergie pour moteur) et matières éclairantes ; bougies et mèches pour l'éclairage.

(111) 068906

(151) 29 Avril 2006

(210) 061189

(732) SARL CONDIV

Rue Ahmed Boumeda
Centre commercial
Akfadou Bedjaia
ALGERIE

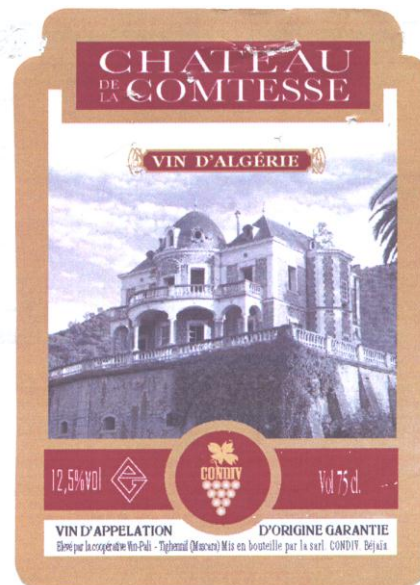

(511) 33.

Boissons alcooliques (à l'exception des bières).

(111) 068907

(151) 24 Juin 2006

(210) 061716

(732) Monsieur Adelhamid DEBBOUZ

01, rue Fateh Natouri,
06000 Bejaia,
ALGERIE



Royal Star

(511) 1 à 45

Produits chimiques destinés à l'industrie, aux sciences, à la photographie, ainsi qu'à l'agriculture, l'horticulture et la sylviculture ; résines artificielles à l'état brut, matières plastiques à l'état brut ; engrais pour les terres ; compositions extinctrices ; préparations pour la trempe et la soudure des métaux ; produits chimiques destinés à conserver les aliments ; matières tannantes ; adhésifs (matières collantes) destinés à l'industrie. Couleurs, vernis, laques ; préservatifs contre la rouille et contre la

détérioration du bois ; matières tinctoriales ; mordants ; résines naturelles à l'état brut ; métaux en feuilles et en poudre pour peintres, décorateurs, imprimeurs et artistes. Préparations pour blanchir et autres substances pour lessiver ; préparations pour nettoyer, polir, dégraisser et abraser ; savons ; parfumerie, huiles essentielles, cosmétiques, lotions pour les cheveux ; dentifrices. Huiles et graisses industrielles ; lubrifiants ; produits pour absorber, arroser et lier la poussière ; combustibles (y compris les essences pour moteurs) et matières éclairantes ; bougies et mèches pour l'éclairage. Produits pharmaceutiques et vétérinaires ; produits hygiéniques pour la médecine ; substances diététiques à usage médical, aliments pour bébés ; emplâtres, matériel pour pansements ; matières pour plomber les dents et pour empreintes dentaires ; désinfectants ; produits pour la destruction des animaux nuisibles ; fongicides, herbicides. Métaux communs et leurs alliages, matériaux de construction métalliques ; constructions transportables métalliques ; matériaux métalliques pour les voies ferrées ; câbles et fils métalliques non électriques ; serrurerie et quincaillerie métalliques ; tuyaux métalliques ; coffres-forts ; produits métalliques non compris dans d'autres classes ; minerais. Machines et machines-outils ; moteurs (à l'exception des moteurs pour véhicules terrestres) ; accouplements et organes de transmission (à l'exception de ceux pour véhicules terrestres) ; instruments agricoles autres que ceux actionnés manuellement ; couveuses pour les oeufs. Outils et instruments à main entraînés manuellement ; coutellerie, fourchettes et cuillers ; armes blanches ; rasoirs. Appareils et instruments scientifiques, nautiques, géodésiques, photographiques, cinématographiques, optiques, de pesage, de mesurage, de signalisation, de contrôle (inspection), de secours (sauvetage) et d'enseignement ; appareils et instruments pour la conduite, la distribution, la transformation, l'accumulation, le réglage ou la commande du courant électrique ; appareils pour l'enregistrement, la transmission, la reproduction du son ou des images ; supports d'enregistrement magnétiques, disques acoustiques ; distributeurs automatiques et mécanismes pour appareils à prépaiement ; caisses enregistreuses, machines à calculer, équipement pour le traitement de l'information et les ordinateurs ; extincteurs. Appareils et instruments chirurgicaux, médicaux, dentaires et vétérinaires, membres, yeux et dents artificiels ; articles orthopédiques ; matériel de suture. Appareils d'éclairage, de chauffage, de production de vapeur, de cuisson, de réfrigération, de séchage, de ventilation, de distribution d'eau et installations sanitaires. Véhicules ; appareils de locomotion par terre, par air ou par eau. Arme à feu ; munitions et projectiles ; explosifs ; feux d'artifice. Métaux précieux et leurs alliages et produits en ces matières ou en plaqués non compris dans d'autres classes ; joaillerie, bijouterie, pierres précieuses ; horlogerie et instruments chronométriques. Instruments de musique. Papier, cartons et produits en ces matières, non compris dans d'autres classes ; produits de l'imprimerie ; articles pour reliures ; photographies ; papeterie ; adhésifs (matières collantes) pour la papeterie ou le ménage ; matériel pour les artistes ; pinceaux ;

machines à écrire et articles de bureau (à l'exception des meubles) ; matériel d'instruction ou d'enseignement (à l'exception des appareils) ; matières plastiques pour l'emballage (non comprises dans d'autres classes) ; caractères d'imprimerie ; clichés. Caoutchouc, gutta-percha, gomme, amiante, mica et produits en ces matières non compris dans d'autres classes ; produits en matières plastiques mi-ouvrées ; matières à calfeutrer, à étouper et à tuyaux flexible non métalliques. Cuirs et imitations du cuir, produits en ces matières non compris dans d'autres classes ; peaux d'animaux ; malles et valises ; parapluies, parasols et cannes ; fouets et sellerie. Matériaux de construction non métalliques ; tuyaux rigides non métalliques pour la construction ; asphalte, poix et bitume ; constructions transportables non métalliques ; monuments non métalliques. Meubles, glaces (miroirs), cadres ; produits (non compris d'autres classes) en bois, liège, roseau, jonc, osier, corne, os, ivoire, baleine, écaille, ambre, nacre, écume de mer, succédanés de toutes ces matières ou en matières plastiques. Ustensiles et récipients pour le ménage ou la cuisine (ni en métaux précieux, ni en plaqué) ; peignes et éponges ; brosses (à l'exception des pinceaux) ; matériaux pour la brosse : matériel de nettoyage ; paille de fer ; verre brut ou mi-ouvré (à l'exception du verre de construction) ; verrerie, porcelaine et faïence non compris dans d'autres classes. Cordes, ficelles, filets, tentes, bâches, voiles, sacs (non compris dans d'autres classes) ; matières de rembourrage (à l'exception de caoutchouc ou des matières plastiques) ; matières textiles fibreuses brutes. Fils à usage textile. Tissus et produits textiles non compris dans d'autres classes, couvertures de lit et de table. Vêtements, chaussures, chapellerie. Dentelles et broderies, rubans et lacets ; boutons, crochets et oeillets, épingles et aiguilles ; fleurs artificielles. Tapis, paillasons, nattes, linoléum et autres revêtements de sols ; tentures murales non en matières textiles. Jeux, jouets ; articles de gymnastique et de sport non compris dans d'autres classes ; décorations pour arbres de Noël. Viande, poisson, volaille et gibier ; extraits de viande ; fruits et légumes conservés, séchés et cuits ; gelées, confitures, compotes ; oeufs, lait et produits laitiers ; huiles et graisses comestibles. Café, thé, cacao, sucre, riz, tapioca, sagou, succédanés du café ; farines et préparations faites de céréales, pain, pâtisserie et confiserie, glaces comestibles ; miel, sirop de mélasse ; levure, poudre pour faire lever ; sel, moutarde ; vinaigre, sauces (condiments) ; épices ; glace à rafraîchir. Produits agricoles, horticoles, forestiers et graines, non compris dans d'autres classes ; animaux vivants ; fruits et légumes frais ; semences, plantes et fleurs naturelles ; aliments pour les animaux ; malt. Bières ; eaux minérales et gazeuses et autres boissons non alcooliques ; boissons de fruits et jus de fruits ; sirops et autres préparations pour faire des boissons. Boissons alcooliques (à l'exception des bières). Tabac ; articles pour fumeurs ; allumettes. Publicité ; gestion des affaires commerciales ; administration commerciales ; travaux de bureau. Assurances ; affaires financières ; affaires monétaires ; affaires immobilières. Construction ; réparation ; services d'installation. Télécommunications. Transport

; emballage et entreposage de marchandises ; organisation de voyages. Traitement de matériaux. Education ; formation ; divertissement ; activités sportives et culturelles. Services scientifiques et technologique ainsi que services de recherches et de conception y relatifs ; services d'analyses et de recherches industrielles; conception et développement d'ordinateurs et de logiciels ; services juridiques. Services de restauration (alimentation) ; hébergement temporaire. Services médicaux ; est vétérinaires ; soins d'hygiène et de beauté pour êtres humains ou pour animaux ; services d'agriculture, d'horticulture et de sylviculture. Services personnels et sociaux rendus par des tiers destinés à satisfaire les besoins des individus ; services de sécurité pour la protection des biens et des individus.

(111) 068908 (151) 12 Janvier 2000

(210) 000041

(732) JONSON & JONSON S.A.
95, Rue Alexandre Fourmny,
F- 94500 Champigny-Sur-Marne,
FRANCE

(740) M. Sator

Tricosteril

(511) 5.
Produits pharmaceutiques et vétérinaires ; produits diététiques pour enfants et malades ; emplâtres, matériel pour pansements ; matières pour plomber les dents et pour empreintes dentaires ; désinfectants ; préparations pour détruire les mauvaises herbes et les animaux nuisibles.

(111) 068909 (151) 31 Juillet 2000

(210) 001308

(732) CIRIO, BERTOLLI, DE RICA, SOCIETA
GENERALE DELLE CONSERVE ALIMEN-
TARI S.p.A
Société organisée et existante sous les lois
d'Italie 80143 Napoli,
ITALIE

(740) M. Sator

BERTOLLI

(511) 42.
Hôtels, restaurants, restaurants à self-service, snack bar et autre services de restauration et de rafraîchissement compris dans la classe 42.

(111) 068910

(151) 07 Janvier 2001

(210) 010043

(732) HARCROS CHEMICALS UK LIMITED
20 St. Duntans Hill,
London, EC3R 8LQ
GRANDE BRETAGNE

(740) M. Sator

LANKROSTAT

(511) 1.
Produits chimiques pour utilisation dans l'industrie des plastiques ; produits chimiques additifs pour substances polymères.

(111) 068911

(151) 27 Juillet 2002

(210) 021638

(732) PREPARADOS ALIMENTICIOS, S.A.
Société organisée sous les lois du royaume
d'Espagne Josep Tarradellas, 38,
E-08029 Barcelone,
ESPAGNE

(740) M. Sator

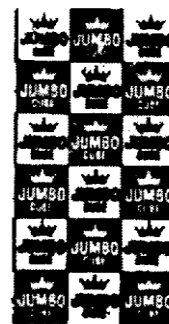

(511) 29.
Viande, poisson, volaille et gibier ; extrait de viande ; fruits et légumes conserves, séchés et cuits ; gelées, confitures ; œufs, lait et produits laitiers ; huiles et graisses comestibles, conserves, pickles.

(111) 068912

(151) 08 Mai 2004

(210) 040682

(732) ABRAADJ CAPITAL LIMITED
BP 1111 GT, Georges Town
Grand Cayman, les Iles Cayman
GRANDE BRETAGNE

(740) M. Bouzidi

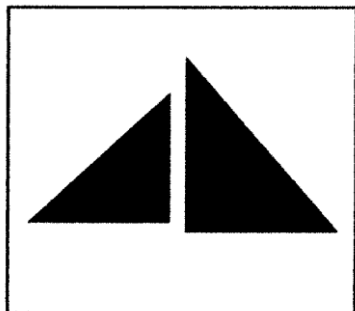

(511) 35, 36.

Gestion des affaires commerciales ; direction des affaires ; travaux de bureau ; organisation et direction des affaires ; services d'import et export ; estimation et consultation en affaires commerciales. Assurances ; affaires financières ; affaires monétaires ; affaires immobilières.

(111) 068913

(151) 26 Octobre 2004

(210) 041722

(732) LONSDALE SPORTS LIMITED

Grenville Court, Britwell Road

Burnham, Buckinghamshire

SL1 8DF

ROYAUME UNI

(740) A. Boukrami

LONSDALE

(511) 3, 5, 9, 14, 16, 18, 21, 24, 25, 26, 28, 30, 32, 35, 41.

Savons ; produits de toilette ; cosmétiques ; serviettes imprégnées de préparations nettoyantes pour les doigts ; serviettes contenant des préparations de toilette non médicamenteuses ; produits pour le soin de cheveux ; produits pour le soin de la peau ; lotions pour le bain, déodorants, démaquillants, hydratants, parfumerie, détergents, gels pour cheveux, préparations non médicamenteuses pour toilette ; dentifrices, shampooings, produits pour le soin des ongles, produits de toilette contre la transpiration, dépilatoires, savon à barbe, produits cosmétiques pour bronzage ; eau de Cologne, savons désinfectants, savons désodorisants, détachants, eaux de toilette ; produits de rasage, préparations pour l'ondulation des cheveux, préparations pour mise en plis des cheveux ; produits de nettoyage ; produits pour douche ; lotions avant et après rasage ; crèmes, produits pour laver et pour le bain, poudre pour le corps, articles de toilette ; produits pour le soin du corps ; produits de beauté ; matières colorantes, teintures et lotions, tous pour les cheveux et la barbe, produits pour décolorer les cheveux, préparations pour le soin du corps, cartons émeri, papier émeri, toile émeri, tous pour l'entretien des ongles ; teintures ; savons contre la transpiration ; sels

pour le bain non à usage médical ; crème pour chaussures ; laits de toilette ; nécessaires de cosmétique ; cosmétiques ; huiles essentielles, produits pour farder les yeux ; cosmétiques pour les sourcils, crayons pour les sourcils ; colorants pour cheveux ; teintures pour cheveux, lotions pour cheveux ; lotions à usage cosmétique ; maquillage ; poudre pour maquillage ; produits de maquillage ; produits démaquillants ; masques de beauté ; savons médicinaux ; laques pour les ongles ; huiles à usage cosmétique ; huiles pour parfums et senteurs ; parfums ; produits de rasage ; savons de rasage ; crème pour chaussures, cire pour les chaussures ; produits d'entretien pour les chaussures ; produits anti-solaires (préparations cosmétiques pour le bronzage de la peau) ; talc ; serviettes imprégnées de lotions cosmétiques ; produits de toilette ; produits pour enlever les laques. Trousses contenant des produits pharmaceutiques ; pharmacies portatives ; produits et substances pharmaceutiques ; produits et substances médicinaux, drogues à usage médical ; produits et substances naturopathiques et homéopathiques ; antiseptiques ; analgésiques ; préparations et substances à base de vitamines, de minéraux et de protéine ; boissons minérales ; boissons vitaminées ; boissons où les minéraux ou les vitamines prédominent ; suppléments de vitamines et d'aliments ; préparations à usage diététiques ; substances diététiques adaptées pour l'usage médical ; substances nutritives et nourritures ; suppléments alimentaires ; glucides en forme liquides ; composés et extraits végétaux à utiliser comme supplément alimentaire ; bandes et pansements ; désinfectants à usage hygiéniques. Installations, appareils et instruments de télécommunication ; appareils téléphoniques ; téléphones ; téléphones mobiles ; téléphones sans fils ; répondeurs téléphoniques ; appareils à mémoires virtuelles ; appareils pour l'enregistrement, la transmission, la reproduction du son ou des images ; appareils et instruments photographiques ; appareils photographiques ; caméras cinématographiques ; caméras vidéo ; objectifs pour caméra ; caméscopes ; appareils et instruments télévisuels ; appareils de télévisions ; appareils de télévision pour recevoir les programmes de télédiffusion par satellite ; satellites et décodeurs ; appareils et instruments vidéos ; magnétoscopes ; lecteurs vidéodisques ; télévisions et VCR combinées ; antennes de télévisions ; antennes ; transformateurs ; protection secteur ; appareil de téléguidages ; appareils audio ; systèmes audio ; tuners ; machines de lecture automatique ; récepteurs radio ; radiocassettes ; radiocassettes CD ; lecteurs CD ; lecteurs CD personnel ; enregistreurs à bandes magnétiques ; lecteurs de cassettes ; platines à cassettes ; platines ; tournes disques ; égaliseurs graphiques ; écouteurs ; haut-parleurs, câbles de haut-parleurs ; amplificateurs ; appareils et instruments audio portables ; radios, radios réveils ; machines de karaoké ; juke-box ; ordinateurs ; ordinateurs portables ; ordinateurs pour jeux ; périphériques d'ordinateurs ; appareils à utiliser avec l'ordinateur ; terminaux d'ordinateur ; terminaux de visualisation ; matériel d'ordinateur ; logiciels d'ordinateur ; programmes d'ordinateur ; lecteurs de disquette ; CD ROMs ; jeux d'ordinateur ; bandes ; disques et disquettes tous enregistrés avec des programmes d'ordinateur ;

jeux vidéo ; disques et cassettes pour jeux vidéo; jeux adaptés pour l'utilisation avec les récepteurs de télévision; cassettes et disques audio et vidéo; tous en forme préenregistrée; cassettes vierges pour l'enregistrement audio et vidéo; disques compacts; enregistrements sonores ; disques acoustiques et cassettes ; bandes pour enregistreur à bandes magnétiques ; bandes magnétiques digitales; bandes de nettoyage de tête de lecteur; jeux électroniques; boîtiers et supports pour appareils et instruments audio, vidéo et de télévision; appareils et instruments électriques tous pour usage de bureau; appareils et instruments de traitement de texte; appareils et instruments pour photocopier; appareils et instruments de télécopie; machines à calculer; machines de bureaux; balances; horloges; contrôleurs et ensemble de touches tous pour le chauffage, la ventilation, la climatisation, l'éclairage et la sécurité; boîtiers pour diapositives de microscope; aimants; cartes codées et encodeurs magnétiques; hologrammes; loupes; pédomètres; périscopes; batteries; chargeurs de batteries, boîtiers de batteries; prises de courants; fers à repasser électriques; appareils d'électrolyse à usage personnel; appareils électriques à onduler les cheveux; appareils pour friser les cheveux; appareil de coiffure; ensembles à vapeur électriques pour onduler les cheveux; bigoudis électrothermiques; jumelles [optiques]; lunetterie; lunettes (optiques), lunettes de soleil; lunettes protectrices de sport, lunettes protectrices de natation; cadres et verres pour lunettes optiques et lunettes de soleil; étuis à lunettes; chaînettes et cordons de lunettes optiques et lunettes de soleil; vêtement de protection et accessoires; genouillères, boucliers et protèges genoux; coudières, boucliers et protèges coudes; casques; casques de protection; casques et visières de sport; lunettes de protection, lunettes de soleil et masques de protection; vêtement de protection; couvres-chefs et chaussures pour utiliser dans les sports; articles de sport à usage équestre; protèges visage; protèges abdomens; protèges dents; ceintures, gilets et bouées de sauvetage; flotteurs pour la natation; vêtements de protection contre les accidents, irradiation et le feu; appareils de plongée; stops bruit; filtres pour masques de respiration; vêtements, gants, couvres-chefs et chaussures de sécurité pour la protection contre les accidents et les blessures; protèges yeux; protèges genoux et coudes pour monter à vélo; casques de protection pour cyclistes; casques de protection pour sport; chapeaux de protection à usage équestre; appareils d'affichage électronique à utiliser avec l'équipement d'entraînement physique; batteries pour chariots de golf; combinaison de plongée; appareils et équipement de plongée; appareils de respiration pour plongée; logiciel ayant rapport avec le sport; jeux électroniques; pièces et accessoires pour les articles ci-dessus. Horloges et montres; montres de sport; instruments d'horlogerie et de chronométrie; bracelets de montres; chopes; pots; trophées; boucles de ceintures, tous en métaux précieux ou enrobés de ceci; articles de bijouterie et bijoux en faux; instruments d'horlogerie; réveils; cendriers en métaux précieux; badges en métaux précieux; boîtes; boîtiers en métaux précieux; boîtiers en métaux précieux pour aiguilles; bracelets; médailles,

badges en métaux précieux, bobèches en métaux précieux; chandeliers en métaux précieux; étuis pour l'horlogerie; étuis pour montres; chaînes en métaux précieux; étuis d'horloges; aiguilles [horlogerie]; cafetières non électriques, récipients pour le ménage tous en métaux précieux; ustensiles de ménage récipients en métaux précieux; similor; coffrets à bijoux en métaux précieux; bijouterie; porte-clés; récipients de cuisine en métaux précieux; ustensiles de cuisine en métaux précieux; bagues en tant que bijoux; soucoupes en métaux précieux; boutons de manchettes; fixe cravate; épingles de cravates; bracelets de montres; montres bracelets; parures en métaux précieux; breloques; pièces, nécessaires et composants de tous les articles susmentionnés. Articles de papeterie, plumes, crayons, boîtes pour crayons, agendas, calendriers, cartes postales, posters; manuels de secourisme; logiciel en forme de produits de l'imprimerie relatifs aux sports; livres et magazines relatifs aux sports y compris les manuels d'entraînement; livres, produits de l'imprimerie, images, posters, planches (gravures), reproductions graphiques, instruments d'écriture, cartes imprimées, cartes postales, colles, relieurs, matériel de reliure, cartes de vœux, stylos à billes, stylos à feutre, stylos à pointes, crayons mécaniques, photographes, albums photos; serviettes de toilettes en papier, papier hygiénique, rouleaux de papier, pour utiliser dans la cuisine, serviettes, essuie-mains en papier, serviettes de tables et nappes en papier ; napperons en papier; vaisselles en papier; carnets d'adresses; carnets à reliure, carnets clairs, livres à feuilles mobiles, bloc-notes, bloc-notes à reliure spirale, livre de stock, carnets à noter les mots, serre-livres, pinceaux, calendriers, agendas, supports pour photographie, matériels d'instruction ou d'enseignement (autres que les appareils); plumes d'enseignes, supports à plumes, porte-crayon, supports pour photographie, autocollants, rubans adhésifs, périodiques, magazines, journaux, décalcomanies, plateaux pour plumes, plateaux pour crayons, manuels, couvertures (papeterie), essuie-mains en papier, linge de table en papier, serviettes de toilette en papier, papier hygiénique, mouchoirs en papier, papier à lettre, catalogues, brochures et prospectus, dessous de carafe en papier; matériel d'emballage; appareils et instruments à écrire; porte-chéquier. Cuir et imitation de cuir et articles faits de ces matières et non inclus dans d'autres classes; peaux d'animaux; bagage, malles, valises, sacs de voyage, malles de voyage, bagage à main, mallettes, sacs pour accessoires de voyage, sacs de chaussures pour voyage et gibecières, portedocuments, serviettes pour documents; serviettes d'écolier; sacs, fourre-tout; havresacs, sacs à dos, sacs alpin, sacs à main, sacs en bandoulière, pochettes, sacs fourre-tout, sacs de sport, sacs d'athlétisme, sacs de plage, sacs à provision, sacs à vélo, sacs à panier, sacs à disques, sacs à ceintures, sacs de toilette, sacoches à hanche, ceintures; portefeuilles, porte-monnaie; sacoches et portes clés; sacs pour bébés et enfants; sacs de camping; cadres pour sacs à main; parapluies et parasols; attaches et sangles en cuir; goussets de clés en cuir incorporant des portes clés; porte-cartes; parapluies, parapluies pour le golf, parapluies sièges pour le golf,

parasols, cannes; fouets, harnais et arçon de selles; bagage; articles de bagage, sacs, sacs de sport, produits en cuir y compris les fouets, les harnais, les selles, selleries et les articles équestres; selles pour chevaux; sacs et paniers pour vélos; courroies de patins; étuis pour téléphones mobiles, pièces et garnitures pour tous les articles ci-dessus. Plats; tasses; bols et assiettes; corbeilles à usage domestique; plateaux à usage domestique; oeuvres d'art; porte bougies; arrosoirs; seaux à glaces; sculptures et statuettes; reproduction de sculptures; articles de verre; porcelaine; faïence; figurines; figurines en miniature; ornements; vases et urnes; pots de fleurs; ustensiles et récipients de cuisine et de ménage; vaisselle de table; ustensiles de cuisson; brocs et récipients à boire; peignes; éponges; brosses; instruments et matériel non électriques, tous pour nettoyer; bouilloires; boîtes de bibelots; articles de cadeaux et oeuvres d'art, tous fabriqués en porcelaine tendre Anglaise, cristal de chine, faïence, verre, porcelaine ou terre cuite; articles de décoration fabriqués en verre, porcelaine décorée, faïence et porcelaine; sacs rafraîchissants, sacs rafraîchissants pour les amorces de pêche; pièces et accessoires pour les articles ci-dessus. Articles de textile, matières textiles, tentures murales en matières textiles; tissus pour la lingerie et le meuble; linge de lit, couvre-lits, linge de lit, couvre-lits, couvertures en kilt, couverture en duvet, draps, taies d'oreillers, couverture d'oreillers, couverture matelassées, duvets, édredons, sacs de couchage, couvertures de voyage; linge de bain, essuie-mains, flanelles, serviettes de toilette, rideaux de douche; linge de table, tissus pour couvrir la table, tapis de table, ronds de table, serviettes de table, dessous de carafes; torchons à vaisselle; rideaux, cordons pour attacher les rideaux, lambrequin de rideaux en tissus, stores en matières textiles; couvertures de coussins; revêtements de meuble; mouchoirs; étoffes pour meuble tous inclus dans la classe 24; essuie-mains en matières textiles, pièces et garnitures pour les articles ci-dessus. Vêtements; vêtements de sport; chaussures; chaussures de sport, bottes, chaussures de football, chaussures de cyclistes; coiffures (chapellerie); vêtements imperméables; vêtements thermiques; vêtements légers; manteaux; vestes, anoraks, pull-overs, pantalons, chemises, T-shirts, cagoules, combinaisons et salopettes; gants, chapeaux, passe-montagnes, chaussettes, sous-vêtements et guêtres; vêtements, chaussures et chapellerie pour la mode, les loisirs, l'industrie et les sports y compris le tennis, le squash, le tennis de table, softball (genre de baseball), golf, badminton, volley-ball, basket-ball et baseball; vêtement de loisir; vêtements, gants, casques et chaussures de sécurité (autres que pour la protection contre les accidents et les blessures); couvre-chefs de sports (autres que les casques de protection); vêtements de sport; uniformes de sport; articles de sport (habits) à usage équestre; combinaisons de pêche; vestes, bottes et gilets de pêche; pièces et garnitures pour les articles ci-dessus. Insignes à porter non en métaux précieux, fermetures à glissières pour sacs; bracelets pour remonter les manches; bandeaux pour les cheveux; fermoirs de ceintures; serre-têtes; cassettes à aiguilles non en métaux précieux; attaches de bretelles;

galons; broches [accessoires d'habillement]; boucles [accessoires d'habillement]; boutons; bordures [bords] pour vêtements; fermetures pour vêtements; épaulettes pour vêtements; baguettes pour cols; dossards; cordons pour vêtements; cosys pour théières; bigoudis; pinces à pantalon; pièces collables à chaud pour l'ornement d'articles textiles [mercerie]; rubans élastiques; broderies; agrafes pour chaussures; ruches [habillement]; franges; articles décoratifs pour la chevelure; rubans d'attache à accrocher et empiler; crochets pour chaussures; passementerie; lettres et chiffres pour marquer le linge; badges de nouveauté ornementaux; pelotes d'épingles; épingles; rubans pour indiquer les prix; rubans élastiques; cocardes [passementerie]; lacets; ornement de chaussures non en métaux précieux; brides [confection]; glands [passementerie]; cannetilles; clinquants [passementerie]; fermetures à glissières. Articles et appareils de gymnastique et de sport; articles de sport pour la boxe, la gymnastique, l'athlétisme en salle et en plein air et pour l'utilisation dans les matchs de badminton, squash, hockey sur gazon et sur glace, football, crosse, balle au mur, tennis de table, netball, jeu de boules, tennis, cricket, croquet, golf, palet, disques et putter golf et balles de water-polo, balles de sport; jouets, jeux, jouets, de cartes à jouer, jouets en peluche, objets de cotillon, souvenirs, ballons; décorations de Noël; sacs de sports; jeux électroniques; jeux d'ordinateur; décorations d'arbres de Noël; figurines en miniature, arbres de Noël artificielles et supports d'arbres de Noël; kaléidoscopes, sacs thermo de tennis; articles de sport y compris les articles et accessoires pour les parties de tennis, squash, tennis de table, softball (genre de baseball), golf, badminton, volley-ball, basket-ball, base-ball, hockey sur glace et hockey; équipement de culture physique; filets et poteaux de tennis; sacs de sports dans cette classe; articles gonflables en forme de ballons de football, football américain, basket-ball, volley-ball, balles gonflables pour le sport; balles y compris les balles de tennis, raquettes de tennis, raquettes de squash et les articles et accessoires ayant rapport avec ceux-ci dans cette classe; équipement et accessoires de sport; équipement d'entraînement; exercices à main; balles pour jeux; hameçons; appareils et articles de pêche; planches pour le surf; planche à voile; tables de billard; balles et queues de billard; skis; planches à neige; tapis de golf; tapis de fléchettes; équipement de parcs à jeux; planches à voile; protèges genoux pour les sports; bicyclettes fixes d'entraînement; bicyclettes pour enfants; bicyclettes jouets; vêtements de sport adaptés pour l'utilisation dans des sports spécifiques; patins; patins en ligne; patins à roulettes; exercices de main [autre que pour l'usage thérapeutique]; tentes jouets; jeux électroniques à main; articles de sport à usage équestre et les sports; équipement de parcs à jeux; appareils à utiliser dans la pêche; sacs adaptés pour la pêche; amorces artificielles pour la pêche; appareil d'indication audible pour la pêche; sacs adaptés pour contenir les attirails de pêche; amorces artificielles; indicateurs de touches; détecteurs de touches; caisses pour cannes à pêche; nasses [engins de pêche]; leurres pour la chasse ou la pêche; appareils de pêche; articles

de pêche; sacs de pêche; flotteurs pour la pêche; amorces de fond pour la pêche; sacs fourre-tout pour la pêche; lanceurs de lignes de pêche; lignes de pêche; plombs pour la pêche; boîtes de moulinets pour la pêche; moulinets pour la pêche; caisses pour cannes à pêche; chevalet pour cannes à pêche; supports pour cannes à pêche; cannes à pêche; tabourets de pêche; attirails de pêche; pivots flottants pour attirails de pêche; équipements terminaux pour attirail de pêche; sacs pour attirails de pêche; lests pour la pêche; garnitures pour cannes à pêche; mouches pour la pêche; matériels de ficelage de mouches pour fabriquer des mouches pour la pêche; racines pour la pêche; poignées pour cannes à pêche; hameçons pour la pêche; épuisettes pour la pêche; lignes pour la pêche; garnitures pour cannes à pêche; leurres pour la chasse ou la pêche; lignes de pêche lestées; cannes à pêche; moulinets pour la pêche; cannes à pêche et cannes à pêches nues dispositifs d'alarme [indicateurs de touches] pour utiliser avec l'attirail de pêche; pièces et garnitures pour les articles ci-dessus. Maïs grillé et éclaté [pop corn]; avoine mondé; flocons d'avoine; aliments à base d'avoine; muesli; préparations faites de céréales; flocons de maïs; farine de maïs; produits de minoterie ; gluten à usage alimentaire; farine de pomme de terre à usage alimentaire; farine de soja; biscuits; biscuits de malt; biscuits de petit-beurre; cookies; décoration comestible pour gâteaux; gâteaux; tartes; petit fours; macarons; pain; levain; brioches; pâtes pour gâteaux; pâtisserie; gaufres; crêpes; pizzas; pastilles; pâtes alimentaires; raviolis; nouilles; spaghetti, macaroni; chocolats, boissons à base de chocolat, boissons de chocolat au lait; cacao; boissons à base de cacao; boissons de café au lait; aromates de café; confiserie, fondants; confiserie pour décorer l'arbre de Noël; confiserie d'amande, confiserie d'arachide, confiserie; bâtons de réglisse [confiserie]; réglisse; pastilles; bonbons caramels; sucre candi à usage alimentaire; maltose; bonbons à base de gomme; pralines; bonbons à la menthe; sucre; édulcorants naturels; épices; quatre épices; curry; gingembre; cannelle; clous de girofle; assaisonnements; condiments; sel, sel de cuisson; sel de céleri; sel pour conserver les aliments; poivre; poivres d'assaisonnement; moutarde; anisette; safran; aromates; succédanés de vanille; vanilline; pâte d'amande; essences à usage alimentaire; amidon à usage alimentaire; glaces; glace alimentaire; sorbets; glaces pour rafraîchir; glaces naturelles ou artificielles; glucose alimentaire; sirop de mélasse; miel; riz; sagou; semoule; tapioca à usage alimentaire; curcuma à usage alimentaire; crème fouettée; produits pour stabiliser la crème fouettée; levure; tourtes; pâté de viande; pâté; mets à base de farine; pâtes alimentaires; gruaux pour l'alimentation humaine; pudding; sandwiches; sauces; ketchup; infusions non médicinales; vinaigre ; vinaigre de bière ; sauces à salade; mayonnaise. Boissons non alcooliques ; bières ; eaux minérales et gazeuses et autres boissons non alcooliques ; boissons de fruits et jus de fruits ; sirops et autres préparations pour faire des boissons ; panaché ; boissons désalcoolisées; bières et vins non alcooliques. Conseils en affaires et direction des affaires; services de consultation et information

d'affaires ; compilation et fourniture d'information et de bases de données relatives au commerce, aux affaires, aux prix et aux statistiques ; préparation et compilation de rapports; services de publicité, gestion des affaires, commercialisation et établissement de plan de commercialisation ; services de conseil et de consultation relatifs à la commercialisation, services d'évaluation du marché; planification et développement des affaires, services ayant rapport avec le contrôle des stocks, scannage, étiquetage et sécurité ; établissement, organisation, gestion, opération et supervision de plans de fidélisation des clients, des ventes, d'encouragements et d'activité promotionnelle et services de conseil, de consultation et d'information relatifs à ces services ; direction des affaires y compris l'aide et le conseil pour l'établissement et la gestion de magasins de vente en détail ; fonctions de bureaux ; l'assemblage pour le compte d'autrui d'un éventail produits permettant aux clients de mieux visionner et acheter ces produits dans un grand magasin, un magasin de vente en gros, un supermarché, un marché de l'escompte, un magasin de vente en détail et/ou une concession, à travers les chaînes de télévente ou la vente par catalogue ou par les moyens de télécommunications ou d'un site Internet spécialisé dans la commercialisation des marchandises d'une façon générale ; fourniture d'espace dans les sites sur le réseau pour faire de la publicité pour les produits et services ; services de conseil en affaires, services de promotion et services d'information ayant rapport avec ceux-ci ; publicité directe ; distribution d'échantillons et articles promotionnels; services de marketing; services de conseil et d'information fournis en ligne d'une base de donnée d'ordinateur ou Internet; services de vente en détail. Activités de formation, de divertissement, sportives et culturelles; fourniture d'infrastructures sportives, services de loisirs, services de clubs de santé, organisation et conduite de conférences et de congrès, présentation de spectacles, organisation et conduite de séminaires et symposiums, location d'équipement de sport, organisation de compétition sportives, production de films vidéo, location de vidéos; organisation de manifestations sportives; organisation de compétitions sportives ; services d'enseignement relatifs aux sport; cours d'instruction relatifs aux activités sportives; instruction dans les activités sportives; entraînements sportifs ; chronométrage des manifestations sportives.

(111) 068914

(151) 10 Novembre 2004

(210) 041794

(732) SSAB OXELÖSUND AB
613 80 Oxelösund, SUEDE

(740) Abu-Ghazaleh Intellectual Property

HARDOX

(511) 6.

Tôleries.

(111) 068915 (151) 13 Novembre 2004

(210) 041797

(732) DEMAG ERGOTECH GMBH
Altdorfer Str. 15,
90571 schwaing,
ALLEMAGNE

(740) M. Elsayegh

SANTOSH

(511) 7.

Machines et machines-outils ; moteurs et engins (à l'exception des moteurs pour véhicules terrestres) ; accouplements et organes de transmissions (à l'exception de ceux pour véhicules terrestres) ; instruments agricoles ; couveuses pour les œufs.

(111) 068916 (151) 01 décembre 2004

(210) 041875

(732) EURL HACHFA
Zône Industrielle Mohamed Kourifa,
Eucalyptus, Alger, ALGERIE

HACHFA

(511) 5, 16.

Serviette, serviette périodique, serviette hygiène.

(111) 068917 (151) 07 décembre 2004

(210) 041923

(732) VIRBAC. S.A.
1ère Avenue – 2065 m – L.I.D.
06516 Carros,
FRANCE

(740) Abu-Ghazaleh Intellectual Property

TETRATIME

(511) 5.

Produits vétérinaires.

(111) 068918 (151) 07 Février 2005

(210) 050217

(732) CHINA LUCKY FILM GROUP CORPORATION. Jianshe south Road, Baoding,

Herbei Province,
CHINE

(740) M. Sator

LUCKY

(511) 1.

Papier photographique, pellicule photosensible non exposée, pellicule à rayon x non exposé, produits chimiques pour procédé photographique.

(111) 068919

(151) 09 Février 2005

(210) 050225

(732) EURL LOGIC PACK
18 cité Djillali Staoueli, Alger,
ALGERIE



(511) 30.

Sucre.

(111) 068920

(151) 09 Février 2005

(210) 050227

(732) VAGUE DE FRAICHEUR
PARFUMERIE & COSMETIQUES
Zone Industrielle Ben Boulaid, Blida,
ALGERIE

(740) M. Zizine



(511) 3.

Après-shampooing fortifié et démêle.

(111) 068921 (151) 09 Février 2005

(210) 050228

(732) VAGUE DE FRAICHEUR
PARFUMERIE & COSMETIQUES
Zone Industrielle Ben Boulaid, Blida
ALGERIE

(740) M. Zizine



(511) 3.
Shampooing anti-pelliculaire traitant.

(111) 068922 (151) 09 Février 2005

(210) 050232

(732) GLAXO GROUP LIMITED
Glaxo Wellcome House, Berkeley Avenue
Greenford, Middlesex, UB6 ONN,
ROYAUME -UNI

(740) Abu-Ghazaleh Intellectual Property

HAEMOFERON

(511) 5.
Préparations et substances pharmaceutiques pour usage humain; substances diététiques à usage médical; produits vitaminés et minéraux.

(111) 068923 (151) 12 Février 2005

(210) 050240

(732) ENGINEERING PRODUCTS & AGENCIES
CO. S.A.E

Maydan Nafoura, El Mokatem
EGYPTE

(740) M. A. Badri



(511) 11.
Glacières, réservoirs et machines à glaces, installations pour le refroidissement de l'eau.

(111) 068924 (151) 27 Février 2005

(210) 050335

(732) SPA WATANIYA TELECOM ALGERIE
Cité des 1200 Logts
Dar El Beïda, Alger,
ALGERIE

(740) I. Benouniche

Dièse circulation

(511) 35, 38, 41.
Publicité; gestion des affaires commerciales administrations commerciales; travaux de bureau. Télécommunications. Education, formation; divertissement activités sportives et culturelles.

(111) 068925 (151) 27 Février 2005

(210) 050336

(732) SPA WATANIYA TELECOM ALGERIE
Cité des 1200 Logts
Dar El Beïda, Alger,
ALGERIE

(740) I. Benouniche



(511) 35, 38, 41.
Publicité; gestion des affaires commerciales administrations commerciales; travaux de bureau. Télécommuni-

cations. Education, formation ; divertissement activités sportives et culturelles.

(111) 068926 (151) 27 Février 2005

(210) 050338

(732) SPA WATANIYA TELECOM ALGERIE
Cité des 1200 Logts
Dar El Beïda, Alger,
ALGERIE

(740) I. Benouniche

Dièse événement

(511) 35, 38, 41.

Publicité ; gestion des affaires commerciales administrations commerciales ; travaux de bureau. Télécommunications. Education, formation ; divertissement activités sportives et culturelles.

(111) 068927 (151) 27 Février 2005

(210) 050340

(732) SPA WATANIYA TELECOM ALGERIE
Cité des 1200 Logts
Dar El Beïda, Alger,
ALGERIE

(740) I. Benouniche

Nedjma circulation

(511) 35, 38, 41.

Publicité ; gestion des affaires commerciales administrations commerciales ; travaux de bureau. Télécommunications. Education, formation ; divertissement activités sportives et culturelles.

(111) 068928 (151) 27 Février 2005

(210) 050341

(732) SARL PLANETE DU SOMMEIL
Zone Industrielle lot n° 78
Oued-Smar, Alger,
ALGERIE

شويك لوبيك فراش

الرئيس بين يديك

CHOUBIK LOUBIK MATELAS PRESIDENT BIN YEDIK

(511) 20, 24.

Matelas, literie, couette, couvre lit ensemble tapisserie rideaux, sommiers, traversin et oreillers.

(111) 068929 (151) 27 Février 2005

(210) 050342

(732) SAIDAL SPA – BIOTIC
35, Avenue youcef Benkhettab
Mohammadia, El – Harrach, Alger
ALGERIE

ACEPRAL- L[®]

(511) 5, 35.

Produits pharmaceutiques et commercialisation.

(111) 068930 (151) 27 Février 2005

(210) 050343

(732) SAIDAL SPA – BIOTIC
35, Avenue youcef Benkhettab
Mohammadia, El – Harrach, Alger,
ALGERIE

TRIMEBUTINE - SAIDAL[®]

(511) 5, 35.

Produits pharmaceutiques et commercialisation.

(111) 068931 (151) 28 Février 2005

(210) 050345

(732) Monsieur BELKACEM Tarik Fateh - Eddine
Lotissement Bouhaïhaï (01) lot n° 12
(B.P 38 D) Sour - El - Ghozlane, Bouira 10300
ALGERIE



(511) 29, 30.

Viande, poisson, volaille et gibier ; extraits de viande, fruits et légumes conservés, séchés et cuits ; gelées, confitures, compotes ; œufs, laits et produits laitiers ; huiles et graisses comestibles. café, thé, cacao, sucre, riz, tapioca, sagou, succédanés du café ; farines et préparations faites de céréales, pain pâtisserie et confiserie, glaces comestibles ; miel, sirop de mélasse ; levure, poudre pour faire lever ; sel, moutarde ; vinaigre, sauces (condiments) ; épices ; glace à rafraîchir.

(111) 068932

(151) 28 Février 2005

(210) 050349

(732) KADSCHOOL

Ets de formation en Hotellerie et Tourisme
Direction générale Bd de frère BEGGAZ
Route de Hasnaoua N, Tizi-Ouzou,
ALGERIE



(511) 41.

Formation en hôtellerie et tourisme.

(111) 068933

(151) 28 Février 2005

(210) 050351

(732) AZ - EDITION

Monsieur SI Bachir Abdelmadjid
102 Boulevard KRIM Belkacem, Alger,
ALGERIE

Santé plus

Réponse à vos question

(511) 10, 16, 35, 41.

Magazine et revue destinés à la santé, services liés à la publicité en la matière, papier, cartons et produits en ces matières, non compris dans d'autres classes, produits de l'imprimerie, article pour reliures, photographie, papeterie adhésifs (matières collantes) pour la papeterie ou le ménage, matériel pour les artistes, pinceaux, machine à écrire et articles de bureau (à l'exception des meubles) ; matériel d'instruction ou d'enseignement (à l'exception des appareils) ; matières plastiques d'imprimerie ; clichés. Services médicaux ; services vétérinaires ; soins d'hygiène et de beauté pour être humains ou pour animaux ; services d'agriculture, d'horticultures, et de sylvicultures. Appareils et instruments chirurgicaux, médicaux, dentaires et vétérinaires, membres, yeux et dent artificiels, artificiels, articles orthopédiques, matériel de suture.

(111) 068934

(151) 28 Février 2005

(210) 050352

(732) ATOMIZER KOZMETIK TURIZM VE YAPI
SANAYI VE

Ticaret Anonim Sirketi
Namik Kemal Mah. Kurdan Sok. N° 1
Eseneveler Umraniya,
Istanbul,
TURQUIE

(740) M. Zizine

KAJAL

(511) 3, 21.

Préparations pour blanchir et autres substances pour lessiver ; préparation pour nettoyer, polir, dégraisser et abraser ; savons parfumerie, huiles essentielles, cosmétiques, lotions pour les cheveux ; dentifrices. Ustensiles et récipients pour le ménage ou la cuisine (ni en métaux précieux, ni en plaqué) ; peignes et éponges ;

brosses (à l'exception des pinceaux) ; matériaux pour la brosse ; matériel de nettoyage ; paille de fer ; verre brut ou mi-ouvré (à l'exception du verre de construction) ; verrerie et faïence non compris dans d'autres classes.

(111) 068935 (151) 28 Février 2005

(210) 050353

(732) VALEO
Société anonyme
43, Rue Bayen
75017 Paris
FRANCE

(740) M. Zizine



(511) 7, 9, 11, 12.

Machines-outils moteurs ; accouplements et courroies de transmission ; transmissions ; coupleurs ; convertisseurs de couples ; embrayages ; volants d'inertie ; volants amortisseurs ; ralentisseurs et freins de toutes natures, leurs organes et leurs dispositifs de commande ou de contrôle, notamment mécaniques, hydrauliques, pneumatiques, électriques, électrostatiques, électromagnétiques ; alternateurs ; démarreurs ; dynamos ; dispositifs d'allumage pour moteurs à explosion ; bougies d'allumage ; bougies de chauffage pour moteur diesel ; garnitures de friction et garnitures antifricition ; sabots, patins, mâchoires, rondelles, secteurs, disques, bandes, fourrures, galets, réalisés en ou revêtus de corps de friction ou antifricition ; électro-aimants, notamment de portage ; balais de charbon, notamment pour alternateurs, moteurs électriques ou dynamos ; ventilateurs pour moteurs ; actionneurs hydrauliques de commandes d'embrayages ; moteurs électriques autres que pour véhicules terrestres ; dispositifs de commandes hydrauliques ou pneumatiques pour appareils de chauffage, de réfrigération, d'aération, de ventilation, de conditionnement, de climatisation, de désembuage pour véhicules ; turbines autres que pour véhicules terrestres ; commandes hydrauliques ou pneumatiques d'embrayages hydrauliques ; dispositifs de commande hydrauliques ou pneumatiques pour moteurs ; transmissions ; embrayages ; mécanismes d'embrayages ; disques de friction ; butées de débrayage ; commandes d'embrayages hydrauliques ; commandes électriques d'embrayages ; actionneurs électroniques ; hydrauliques de commandes d'embrayages ; coupleurs ; convertisseurs de couple pour véhicules ; générateurs électriques ; alternateurs ; moteurs pour l'aéronautique ; moteurs à air comprimé ; filtres pour le nettoyage de l'air de refroidissement pour moteurs ; filtres à huile, à essence ; pistons d'amortisseurs (parties de machines) ; dispositifs antipollution pour moteurs ; aspirateurs de poussière ;

accessoires d'aspirateurs de poussière pour répandre les parfums et les désinfectants ; boîtes de vitesses autres que pour véhicules terrestres ; économiseurs de carburant pour moteurs ; cartouches pour machines à filtrer ; clapets de machines ; câbles de commande de machines ou de moteurs ; dispositifs de commande de machines ou de moteurs ; commandes hydrauliques pour machines et moteurs ; commandes pneumatiques pour machines et moteurs ; convertisseurs de combustible pour moteurs à combustion interne ; courroies de ventilateurs pour moteurs ; courroies pour moteurs ; crics ; culasses de moteurs ; cylindres de moteurs ; pistons de cylindres ; démarreurs pour moteurs ; séparateurs d'eau ; échangeurs thermiques (parties de machines) ; pots d'échappement pour moteurs ; injecteurs pour moteurs ; joints (parties de moteurs) ; appareils de lavage ; installations de lavage pour véhicules ; appareils de levage ; roues de machines ; pistons (parties de machines ou de moteurs) ; pompes à air (installations de garage) ; soupapes de pression (parties de machines) ; mécanismes de propulsion pour véhicules non terrestres ; radiateurs de refroidissement pour moteurs ; soupapes (parties de machines) ; échangeurs thermiques (parties de machines) ; turbocompresseurs ; ventilateurs pour moteurs. Appareils et instruments scientifiques, nautiques, géodésiques, photographiques, cinématographiques, optiques, de pesage, de mesurage, de signalisation, d'indication de position, de détection, de contrôle (inspection), de secours (sauvetage), de sécurité et d'enseignement ; appareils, instruments et matériels et équipements électriques et électroniques pour véhicules à savoir commandes d'essuie-glace, de phares, de chauffage et climatisation, de réglage de sièges, de lève-vitres, de toit ouvrant, de radio et navigation, de régulateur de vitesse ; systèmes combinés d'auto radio, navigation et gestion de la climatisation ; coupe-circuits ; coupe batterie (à l'arrêt et en cas de choc) ; gestion électronique de la batterie ; platines de servitude, câblages optiques, électriques et électroniques, y compris à l'état préassemblé notamment pour véhicules et tous éléments de transmission par multiplexage, couplage ou autres, de signaux (sons, images, données) ou d'informations sur véhicules ; courants porteurs ; systèmes de liaison sans fil entre appareils électroniques ; boîtes de fusibles, traditionnelles, à semi-conducteurs, boîtiers d'interconnexion électrique ; systèmes anti-pincements pour lève-vitre et toits ouvrant ; réseaux de communication de bord pour véhicules, notamment multiplexés et notamment appareils et instruments pour téléphones mobiles dits kits main libre incorporant un microphone, des écouteurs avec ou sans fils caméras ; microphones ; écouteurs ; connecteurs ; cosses ; raccords ; a son interfaces ; équipements électriques, électroniques ou optiques, embarqués sur véhicules, y compris véhicules terrestres, pour la conduite, la signalisation, le contrôle, l'information, la sécurité ainsi que le traitement des informations et signaux (sons, images, données) y relatifs ; capteurs de niveau de liquide ; capteurs de niveau d'huile ; capteurs de température ; capteurs de pluie ; capteurs de salissure ; capteurs de pression ; capteurs de position, d'angle, de couple, de

vitesse de rotation ; détecteurs de présence ; détecteurs de mouvement et d'analyse du mouvement ; dispositifs pour le réglage du faisceau lumineux des projecteurs ; système d'éclairage et de signalisation à diodes électroluminescentes, y compris de forte puissance ; système d'éclairage directionnels ; systèmes d'éclairage anti-éblouissement des autres conducteurs ; modules de commande de moteurs électriques ; régulateurs électriques ou électroniques pour alternateurs ; électronique de puissance (inverseur de courant et variateur de courant) ; convertisseurs de courant continu/continu ; super condensateurs ; redresseurs de courant ; ponts de diodes ; variateurs électriques ou électroniques ; accumulateurs électriques ; relais et commutateurs électriques ; circuits imprimés ; composants électroniques ; diodes et semi-conducteurs ; redresseurs, notamment ponts de diodes, modules à effet Peltier, radiateurs et échangeurs pour diodes et modules ; modules d'allumage électronique ; calculateurs embarqués et de diagnostic au sol ; systèmes de diagnostic embarqués et systèmes de diagnostic interrogeables à distance ; systèmes de téléchargement de logiciels et de mises à jour des logiciels, systèmes de communication entre véhicules et avec les infrastructures routières; direction assistée électrique et/ou électronique, suspension assistée électronique ; relais électromagnétiques ; capteurs de mesure; bobines d'allumage ; contacts d'allumage ; distributeurs d'allumage ; faisceaux électriques ; faisceaux d'allumage ; condensateurs d'anti-parasitage ; commandes électriques et/ou électroniques d'embrayages ; commandes électriques ou électroniques de boîte de vitesse ; boîtes de vitesse robotisées ; serrures électriques ; antivols de direction électriques ; systèmes de télécommande ; badges électroniques ; transpondeurs; alarmes, notamment à détecteur par ultrasons ; allume-cigares ; commutateurs électriques; interrupteurs électriques ; tableaux de commande ; instruments de tableaux de bord à savoir : compte-tours ; compteurs de vitesse ; écrans d'affichage multifonctions ; afficheurs à cristaux liquides ; ordinateurs de bord de véhicules ; dispositifs d'aide à la navigation comprenant un lecteur de disques compacts ou autre support de données numériques, un écran d'affichage à cristaux liquides, un microphone, un clavier, des hauts parleur, des écouteurs ; calculateurs embarqués et de diagnostic au sol ; interrupteurs commutateurs électriques ; manettes de commande électriques ; système d'aide au parking à savoir : radars d'aide au parking, capteurs de recul pour véhicules, capteurs anticollision et antichoc pour véhicules, dispositifs électroniques, lidars, caméras vidéo, capteurs infrarouges, radars anticollision et antichoc pour véhicules, émetteurs, récepteurs d'ondes ultrasonores ; systèmes d'aide au parking et de parking automatisé ; dispositif de détection d'obstacle ; système de communication entre un véhicule automobile et une station fixe ; cartes électroniques ; boîtiers pour circuits électroniques ; connecteurs électriques ; contacteurs tournants ; commutateurs sous le volant ; centrales clignotantes ; dispositifs électroniques d'alimentation de lampe à décharge ; supports pour l'information, notamment magnétiques ou optiques

; machines parlantes ; machines à calculer ; appareils extincteurs, dispositifs de protection personnelle contre les accidents ; appareils pour l'analyse de l'air ; circuits imprimés ; circuits intégrés ; câbles à fibres optiques ; câbles coaxiaux ; câbles de démarrage pour moteurs ; thermorégulation électronique du moteur ; pilotage électronique de vannes, pompes, ventilateurs ; contrôleurs de vitesse pour véhicules, régulateurs de vitesse ; supports de données optiques ; supports de données magnétiques ; émetteurs (télécommunication) ; émetteurs de signaux électroniques ; appareils pour l'enregistrement du temps ; appareils pour l'enregistrement des distances ; appareils pour l'enregistrement du son ; enregistreurs kilométriques pour véhicules ; distributeurs d'essence pour stations-service ; niveaux d'essence ; ferme porte électriques ; fusibles ; imprimantes d'ordinateurs ; avertisseurs d'incendie ; indicateurs de pente ; indicateurs de perte électrique ; bouchons indicateurs de pression pour valves ; indicateurs de température ; indicateurs de vitesse ; appareils OLU le traitement de l'information ; lecteurs (informatique) ; lecteurs de codes barres ; lecteurs optiques ; logiciels (programmes enregistrés) ; appareils pour la mesure des distances ; modems ; moniteurs (matériel) ; moniteurs (programmes d'ordinateurs) ; appareils de navigation par satellite ; appareils de navigation pour véhicules (ordinateurs de bord) ; ordinateurs ; périphériques d'ordinateurs ; triangles de signalisation pour véhicules ; émetteurs de signaux électroniques ; simulateurs pour la conduite ou le contrôle de véhicules ; tableaux d'affichage électroniques ; taximètres ; téléphones portables ; décéléromètres ; appareils pour vérifier l'efficacité d'un dispositifs de freinage de véhicule ; cartes électriques ; dispositifs pour le réglage du faisceau des projecteurs ; variateurs d'intensité d'éclairage, notamment des feux stops en fonction de freinage ; feux de signalisation pour véhicules ; voyants de feux de signalisation ; modules de commande de moteurs électriques ; système de détection, de traitement, de signalisation et de suivi des objets statiques et en mouvement autour d'un véhicule ; système d'aide au stationnement, à la marche arrière, à la détection d'angle mort ; système de détection pré-collision et d'évitement des collisions ; système de freinage automatique ; capteurs de variation de la lumière ; équipements pour l'élimination des gaz polluants par photo-catalyse ; diffuseurs de fragrances ; système de condamnation et de décondamnation automatique et à distance des ouvertures d'un véhicule ; système de démarrage automatique et à distance des organes d'un véhicule ; système d'accès et de démarrage sans clef d'un véhicule ; système d'ouverture et de fermeture automatique des portes, du coffre, du capot, du toit d'un véhicule ; systèmes de commande à distance du chauffage ou du conditionnement du véhicule par l'intermédiaire d'un badge, ou combiné avec un autre appareils du type téléphone, ordinateur de poche, agenda électronique ; système de récupération de certaines données véhicules sur le badge ; écrans de contrôle ; logiciels ; écrans plats ; lecteurs de disques compacts, y compris disques compacts vidéo ; disques compacts numériques, y compris disques compacts vidéo et

autres supports de données ; équipements multimédia pour l'information et le divertissement des passagers d'un véhicule ; équipements de communication par liaison Internet ou de même type et d'affichage de données à l'intérieur du véhicule ; antenne de réception, antennes d'émission, d'images, de sons et de données ; pare-brise intégrant un écran de visualisation de données et d'images ; écran de visualisation « tête haute » ; système de surveillance de trajectoire latérale ; capteurs vidéo ; appareils de détection de marquage au sol ; appareils et instruments de traitement d'images vidéo ; système et instrument de téléguidage de véhicules ; système de surveillance d'angle mort et d'aide au changement de file ; système de gestion électronique de l'éclairage et de la signalisation et des caméras ; rétroviseurs avec caméra vidéo, avec afficheur, avec feu de signalisation. Installations d'éclairage, projecteurs pour véhicules ; glaces de projecteurs ; phares de véhicules ; plafonniers ; correcteurs d'inclinaison des projecteurs ; lampes ; dispositifs pour le réglage du faisceau des projecteurs ; lave-projecteurs ; essuie-projecteurs ; feux de signalisation pour véhicules ; voyant de feux de signalisation ; installations de chauffage, de production de vapeur, de cuisson, de réfrigération, de séchage, de ventilation, de distribution d'eau et installations sanitaires ; appareils ozoniseurs d'air ; indicateurs de position pour vannes et robinets, et leurs éléments ; aérothermes ; conditionneurs ; climatiseurs ; convecteurs ; échangeurs de température ; radiateurs, tubes à ailettes, chaudières ; installations de chauffage central ; installations de chauffage urbain ; appareils de chauffage, de réfrigération, d'aération, de ventilation, de conditionnement, de climatisation, de désembuage pour véhicules, leurs organes et leurs dispositifs de commande ou de contrôle ; tableau de commande pour de tels appareils ; échangeurs de chaleur ; turbines ; ventilateurs pour climatisation ; accumulateurs de chaleur ; appareils et machines pour la purification de l'air ; appareils pour la désodorisation de l'air ; filtres à air pour la climatisation, installations de filtrage d'air ; ampoules d'éclairage ; ampoules d'indicateurs de direction pour véhicules ; ampoules électriques ; dispositifs chauffants antibuée pour véhicules ; dispositifs anti éblouissants pour véhicules (garnitures de lampes) ; dispositifs chauffants antigivre pour véhicules ; bouchons de radiateurs ; capteurs solaires (chauffage) ; récupérateurs de chaleur ; installations de climatisation pour véhicules ; économiseurs de combustible ; installations de conditionnement d'air pour véhicules ; dégivrateurs pour véhicules ; ampoules d'indicateurs de direction pour véhicules ; refroidisseurs de liquides (installations) ; soupapes régulatrices de niveau dans les réservoirs ; réservoirs d'eau sous pression ; soupapes régulatrices de niveau dans les réservoirs ; condensateurs ; évaporateurs ; radiateurs électriques ; dispositifs de stockage de chaleur ou de froid. Véhicules, appareils de locomotion par terre, par air ou par eau ; moteurs ; moteurs électriques pour véhicules ; transmissions ; embrayages ; mécanismes d'embrayages ; disques de friction ; butées de débrayage ; amortisseurs de torsion d'embrayages ; volants d'inertie ; volants d'inertie avec amortisseur de torsion ;

commandes d'embrayages hydrauliques ; commandes électriques d'embrayages ; actionneurs électroniques, hydrauliques de commandes d'embrayages ; coupleurs ; convertisseurs de couple pour véhicules, leurs organes et leurs dispositifs de commande ou de contrôle ; variateurs à courroie ; ralentisseurs ; freins et installations de freinage pour véhicules, leurs organes et leurs dispositifs de commande ou de contrôle ; appareils pour vérifier l'efficacité d'un dispositif de freinage de véhicule ; décéléromètres ; freins et ralentisseurs hydrodynamiques et freins et ralentisseurs à courant de Foucault pour véhicules ainsi que leurs parties composantes, les pièces détachées de fixation, de commande, de contrôle et de raccordement mécanique, hydraulique, pneumatique, électrique ou électronique ; ceintures de sécurité pour passagers de véhicules ; accessoires pour l'équipement ou l'ornementation des véhicules, à savoir : capots, portes, pare-chocs, volants, pare-brise, vitres, capotes pour véhicules, pots d'échappement, boîtes de vitesses, essieux, roues, jantes de roues, pneus, chambres à air, clous pour pneus, enjoliveurs, plombs pour l'équilibrage des roues, pompes à air, chaînes pour automobiles, sièges, housses pour sièges, sièges de sécurité pour enfants, appuis-tête pour sièges, attelages de remorques, porte-bagages, porte-skis ; correcteurs d'inclinaison des projecteurs ; calculateurs embarqués et de diagnostic au sol ; direction assistée électrique et/ou électronique ; suspension assistée électronique ; actionneurs électromécaniques notamment de verrouillage de portières, de réglage de la position des sièges, des rétroviseurs et d'orientation des projecteurs, de commande de toits ouvrants, de lève-vitres ; garnitures de frein ; antivols de direction ; actionneurs de serrures ; avertisseurs sonores ; essuie-glaces et leurs composants tels que balais d'essuie-glaces, connecteurs et systèmes d'attache de balai d'essuie-glace, bras, déflecteurs ; organes de transmission de mouvement pour essuie-glaces ; platines de support d'essuie-glaces ; moteurs électriques ; motoréducteurs ; lave-glaces ; bocal de lave-glaces ; bouchons de réservoirs sans serrure ; volets de réglage de l'admission d'air sur un radiateur ; cylindres de freins de commande hydraulique d'embrayage ; maître-cylindre de freins ou d'embrayages ; poignées de portières de véhicules ; ventilateurs pour moteurs ; volets de réglage de l'admission d'air sur un radiateur ; avertisseurs de marche arrière pour véhicules ; boîtes de vitesses pour véhicules terrestres, circuits hydrauliques pour véhicules ; garnitures intérieures de véhicules (capitonnage) ; ouvrants de véhicules (à savoir de portières, de coffres, de capots, de trappes, de toits) et leurs éléments ; colonnes de direction de véhicules, éléments de blocage de colonne de direction de véhicules (les produits en caractères gras ne sont pas sous priorité).

(300) OHMI, le 03 Septembre 2004, n° 004024221.

(111) 068936

(151) 01 Mars 2005

(210) 050354

(732) FLOWTITE TECHNOLOGY AS
Société par actions dûment organisée sous
les lois de la Norvège
Veloyv 1.3222 Sandefjord
NORVEGE

(740) A. Boukrami

FLOWTITE

(511) 17, 19, 20.

Tuyaux flexibles non métalliques ; tuyaux en plastiques non métalliques renforcés par la fibre de verre ; joints et accouplements pour tuyaux non métalliques ; raccords pour tuyaux non métalliques ; accessoires et raccords en fibre de verre, non électriques destinés à l'utilisation avec ces produits. Tuyaux renforcés en fibre de verre, tuyaux à eau, tuyaux de drainage, tuyaux de descente tuyaux d'égouts et autres tuyaux rigides non métalliques ; trous d'homme, tuyaux d'accès et couvercles de trous d'homme non métalliques ; trous d'homme renforcés en fibre de verre ; trous d'homme et puits humides en polyester renforcés par la fibre de verre ; matières de renforcement non métalliques pour tuyaux ; réservoirs en maçonnerie ; accessoires et raccords en fibre de verre non électriques destinés à l'utilisation avec ces produits. Réservoirs en fibre de verre et autres réservoirs, ni en métal ni en maçonnerie.

(111) 068937 (151) 01 Mars 2005

(210) 050355

(732) BEDEGE AB.
Box 23150
104 35 Stockholm
SUEDE

(740) Abu- Ghazaleh Intellectual Property

SWEDA

(511) 9.

Distributeurs automatiques et mécanismes pour appareils à prépaiement, caisses enregistreuses, machines à calculer ; caisses comptables, distributeurs automatiques de reçus et appareils électriques pour calculer et fournir des données et des informations statistiques et pièces et accessoires pour les produits susmentionnés, compris dans la classe international 9.

(111) 068938 (151) 05 Mars 2005

(210) 050358

(732) ZEINO RAFAHAT Eps ABDOU
66, Bd Saïd Touati Bab EL Oued, Alger,
ALGERIE

BIT BAIT

(511) 5.

Gel anti-cafard.

(111) 068939

(151) 12 Mars 2005

(210) 050408

(732) MITSUBISHI JIDOSHA KOGYO KABUSHIKI
KAISHA
Société organisée et existante selon les lois du
Japon 16-4, Konan 2-chome, Minato-ku, Tokyo
JAPON

(740) M. Sator

L200 SPORTERO

(511) 12.

Cordes pour la manipulation de cargaison ou chargement ; culbuteurs de déchargement pour faire culbuter les wagons ferroviaires de marchandises ; véhicules tracteurs ; mobiles moteurs non électriques pour les véhicules terrestres ne comprenant pas « leurs pièces » ; éléments de machinerie pour les véhicules terrestres ; parachutes ; alarmes anti-vol pour les véhicules ; chaises roulantes ; moteurs à courant alternatif ou moteurs à courant direct pour les véhicules terrestres (sauf leurs pièces). Navires et leurs pièces et accessoires ; matériel roulant ferroviaires et leurs pièces et accessoires ; véhicules automobiles à deux roues et leurs pièces et accessoires ; voitures d'enfant poussettes ; rickshaws ; luges et traîneaux brouettes ; chariots ; voitures à chevaux ; ri yaka remorques de vélo rustines adhésives de caoutchouc pour réparer les chambres à air ou les pneus.

(300) JP, le 20 Septembre 2004, n° 2004-086316.

(111) 068940

(151) 03 Octobre 2005

(210) 051828

(732) EURL NOZHA
15, Rue LAMARA Abdelkader,
Annaba,
ALGERIE

NOZHA BABY

MON OURSON

(511) 3.
Savon de bébé.

(111) 068941 (151) 03 Octobre 2005

(210) 051829

(732) EURL NOZHA
15, Rue LAMARA Abdelkader
Annaba,
ALGERIE

NOZHA BABY

MON SOLEIL

(511) 3.
Savon de bébé.

(111) 068942 (151) 05 Mars 2006

(210) 060509

(732) EURL ABRASIF REFLEX
02 Avenue du 24 Février
Sidi – Bel – Abbès, ALGERIE

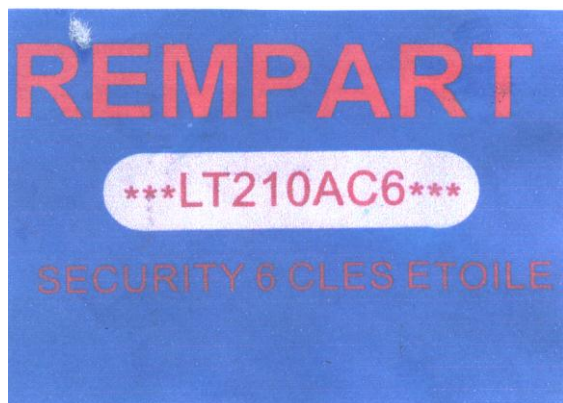

(511) 6.
Serrurerie.

(111) 068943 (151) 20 Juin 2004

(210) 040972

(732) ALGERIAN COSMETIC PARFUM
SARL ALCOP
Lot C No 8 Baba-Hassen, Alger,
ALGERIE

(740) A. Bouras

ALCOP MODHILA

(511) 3.
Parfumerie, huiles essentielles, cosmétiques, lotions
pour les cheveux, savons dentifrices.

(111) 068944 (151) 26 Juin 2004

(210) 041014

(732) DIAGEO BRANDS B.V.
Molenwerf 10-12
1014 BG Amsterdam
LES PAYS BAS

(740) Abu-Ghazaleh Intellectual Property

JOHNNIE WALKER

(511) 18, 25.
Article inclus dans la classe 18 fabriqués de cuir et imitations du cuir, sacs de voyages, sac à dos (pour alpinistes), parapluies, sac de sport, fourre-tout, porte-feuilles, sacs, ceintures, porte-monnaie, porte-cartes de crédit, pièces et parties constitutives pour tous les produits susmentionnés. Vêtement, chaussures, chapellerie.

(111) 068945 (151) 13 Janvier 2003

(210) 030035

(732) ETABLISSEMENT PEUGEOT FRERES
Société anonyme Française
7 Route de Beaulieu, 25700 Valentigney
FRANCE

(740) M. Sator

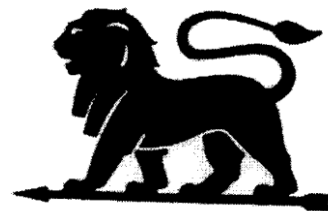

(511) 6, 7, 8, 9, 21.
Métaux communs bruts et mi-ouvrés et leurs alliages ; articles acières et en acier, notamment ressorts, matériaux métalliques pour voies ferrées ; chaînes (à l'exception des chaînes motrices pour véhicules), câbles et fils métalliques non électriques, serrurerie, tuyaux métalliques ; clous et vis ; autres produits en métal (non précieux) non compris dans d'autres classes. Tous outils, machines, appareils et instruments à main, mécaniques et électromécaniques, portatifs ou non.

Machines-outils ; parmi lesquels notamment, perceuses, broyeurs, moulins à usages divers, mélangeurs, moteurs, engins et outils mécaniques interchangeables combinés avec moteur d'entraînement, scies, rabots, coutellerie, ciseaux, fourchettes et cuillers, grands instruments pour l'agriculture ; armes blanches ; tous appareils et ustensiles électroménagers ; appareils et instruments scientifiques, géodésiques électriques (y compris la t.s.f.) photographiques, cinématographiques, optiques, de pesage, de mesurage, de signalisation, de contrôle (inspection), de secours (sauvetage) et d'enseignement ; appareils automatiques déclenchés par l'introduction de pièce e monnaie ou d'un jeton machines parlantes ; caisses enregistreuses, machines à calculer ; appareils extincteurs, petits ustensiles et récipients portatifs pour le ménage et la cuisine (non métaux précieux ou en plaques).

(111) 068946 (151) 22 Février 2003

(210) 030259

(732) L'ECLAIRAGE TECHNIQUE-ECLATEC SA.
41, Rue Lafayette
54320 MAXEVILLE
FRANCE

(740) M. Sator



(511) 9, 11.

Appareils électriques et leurs accessoires, appareils d'éclairage, de chauffage et de cuisson.

(111) 068947 (151) 04 Octobre 2003

(210) 031852

(732) S.C.AT SOCIETE DE CONCEPTION ET
D'APPLICATIONS THERAPEUTIQUES
468 Chemin du Littoral
13016 Marseille
FRANCE

(740) M. Sator

OZOTHINE

(511) 5.

Spécialités pharmaceutiques.

(111) 068948 (151) 17 Décembre 2003

(210) 032321

(732) BAYER CORPSCIENCE LIMITED
Hauxton
Cambridge CB2 5HU
ROYAUME UNI

(740) M. Sator

FICAM

(511) 5.

Désinfectants ; préparations pour détruire les mauvaises herbes et la vermine ; pesticides, herbicides, insecticides et fongicides.

(111) 068949 (151) 18 Juillet 2003

(210) 041236

(732) THE POLO/LAUREN COMPANY, L.P
650 Madison Avenue
New York, N.Y. 10022, New York
ETATS-UNIS D'AMERIQUE

(740) M. Sator

RALPH LAUREN LOVE

(511) 3.

Parfum, eau de toilette; gels, sels pour le bain et la douche non pour utilisation médicale; savons de toilette, déodorants pour le corps ; produits cosmétiques à savoir ; crèmes, laits, lotions, gels et poudre pour le visage, le corps et les mains ; préparations anti-solaires (produits cosmétiques) ; préparations de maquillage ; shampooings ; gels, aérosols, mousses et baumes pour coiffer et protéger les cheveux ; laques pour les cheveux, préparation pour teinter et décolorer les cheveux ; préparations pour l'ondulation permanente et pour friser les cheveux, huiles essentielles pour usage personnel.

(111) 068950 (151) 30 Novembre 2004

(210) 041863

(732) GENENTECH, INC
1 DNA Way South San Francisco
Californie 94080
ETATS-UNIS D'AMERIQUE

(740) Abu-Ghazaleh Intellectual Property



(511) 5.

Produits pharmaceutiques pour le traitement de maladies et affections cardiovasculaires, maladies et affections oncologiques, maladies et affections immunitaires, maladies et affections angiologiques maladies et affections oculaires, maladies et affections infectieuses, y compris maladie de Crohn à l'exception du traitement des problèmes et affections gastro-intestinaux.

(111) 068951

(151) 24 Mai 2006

(210) 061427

(732) WACKER CONSTRUCTION EQUIPEMENT
AG - 80809 Munich Preussenstrasse 41
ALLEMAGNE

(740) Abu-Ghazaleh Intellectual Property

wackergroup

(511) 7, 9, 11, 37.

Machines de travail pour l'industrie du bâtiment de construction ; machines vibrantes et oscillants, appareils vibrants et oscillants mécaniques, outils vibrants et oscillants à moteur ; marteaux à moteur, perforateurs, marteaux perforateurs, pilons, machines de compactage du sol et de l'asphalte, à savoir rouleaux, plaques, pompes à eau et pompes de chantier (machines), découpeuses et scies à sol, en particulier scies à asphalte et scies à béton ; truelles mécaniques, en particulier truelles à béton et matériel de lissage ; groupes électrogènes ainsi que pièces détachées pour les produits précités, tous pour l'industrie du bâtiments et des matériaux. Télécommandes, en particulier radiocommandes, télécommandes infrarouge et combinaison des deux pour l'actionnement à distance d'appareils de commutation et de commande ; appareils de commutation et de commande électriques, en particulier convertisseurs de fréquence et de tension ainsi que pièces détachées pour les produits précités, tous pour l'industrie du bâtiment et des matériaux de construction. Equipement d'éclairage de chantier. Location d'engins de chantier.

(111) 068952

(151) 16 juin 2004

(210) 040950

(732) WERBATEX SP. Z.O.O.

Ul. Chopina 10

34-100 Wadowice, POLOGNE

(740) Abu-Ghazaleh Intellectual Property



(511) 29, 30.

Produits laitiers, crème, lait, yaourts, fruits congelés, fromages, crème en poudre, colorant, crème pour le café, desserts à base de lait, colorants à café. Crème pour le café, crème en poudre pour le café, café, café cappuccino, café avec vitamines, boissons à base de café, café aromatisé instantané, cacao, boissons à base de cacao, chocolat, chocolat chaud, boissons à base de chocolat, chocolat aromatisé instantané, poudings, desserts, gelées, levure, produits pour la préparation des gâteaux en poudre, glaces, gâteaux instantanés, épices, pâtes, bâtonnets (de chocolat), bonbons, chocolats, sucreries.

(111) 068953

(151) 05 Décembre 2004

(210) 041898

(732) HAYAT KIMYA SANAYI ANONIM SIRKETI
Çobançesme Sanayi Caddesi No 16
Yenibosna, Istanbul
TURQUIE

(740) A. Boukrami

AVOLY

(511) 3, 5, 16.

Détergent, savons, serviettes hygiéniques, couches, papiers hygiéniques.

(111) 068954

(151) 20 Décembre 2004

(210) 041993

(732) SARL HODNALAIT
Zone Industrielle BP 451 CA M'sila 28000
ALGERIE



(511) 29.
Crème dessert.

(111) 068955 (151) 16 Février 2005

(210) 050274

(732) BISCUITERIE MODERNE BIMO Sarl
Route de la Briqueterie Baba Ali, Alger,
ALGERIE



(511) 30.
Biscuits.

(111) 068956 (151) 15 Février 2006

(210) 060333

(732) CATERPILLAR INC
100 N.E. ADAMS STREET
Peoria, Illinois 61629
ETATS-UNIS D'AMERIQUE

(740) Abu-Ghazaleh Intellectual Property



(511) 7, 12.

Machines et machines-outils ; moteurs (à l'exception des moteurs pour véhicules terrestres) ; accouplement et organes de transmission (à l'exception de ceux véhicules terrestres) ; instruments agricoles autres que ceux actionnés manuellement ; couveuses pour les œufs ainsi que tous les produits entrant dans cette classe. Véhicules ; appareils de locomotion par terre, par air ou par eau ainsi que tous les produits entrant dans cette classe.

(111) 068957 (151) 21 Juin 2005

(210) 051127

(732) HENKEL ALGERIE
1, Rue Doudou Mokhtar, Ben Aknoun, Alger,
ALGERIE



(511) 3.
Détergent poudre moussante pour lessiver.

(111) 068958 (151) 15 Février 2006

(210) 060334

(732) CATERPILLAR INC
100 N.E. ADAMS STREET
Peoria, Illinois 61629
ETATS-UNIS D'AMERIQUE

(740) Abu-Ghazaleh Intellectual Property



(511) 7, 12.

Machines et machines-outils ; moteurs (à l'exception des moteurs pour véhicules terrestres) ; accouplement et organes de transmission (à l'exception de ceux véhicules terrestres) ; instruments agricoles autres que ceux actionnés manuellement ; couveuses pour les œufs ainsi que tous les produits entrant dans cette classe. Véhicules ; appareils de locomotion par terre, par air ou par eau ainsi que tous les produits entrant dans cette classe.

(111) 068959

(151) 21 Juin 2005

(210) 051128

(732) HENKEL ALGERIE

1, Rue Doudou Mokhtar, Ben Aknoun, Alger, ALGERIE

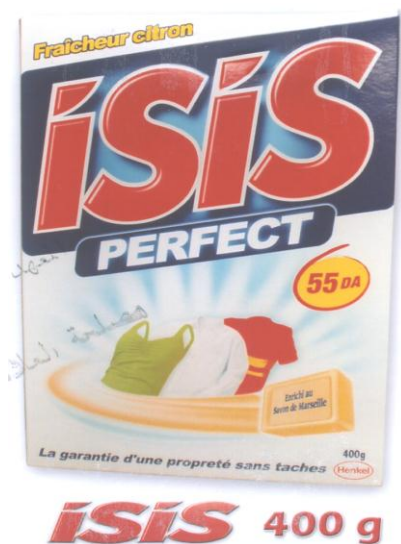

(511) 3.

Détergent poudre moussante pour lessiver.

(111) 068960

(151) 21 Juin 2005

(210) 051129

(732) HENKEL ALGERIE

1, Rue Doudou Mokhtar, Ben Aknoun, Alger, ALGERIE



(511) 3.

Détergent liquide pour dégraisser et lessiver.

(111) 068961

(151) 21 Juin 2005

(210) 051130

(732) HENKEL ALGERIE

1, Rue Doudou Mokhtar, Ben Aknoun, Alger, ALGERIE



(511) 3.

Détergent liquide pour lessiver.

(111) 068962

(151) 21 Juin 2005

(210) 051131

(732) HENKEL ALGERIE

1, Rue Doudou Mokhtar, Ben Aknoun, Alger, ALGERIE



ISIS 4,5 Kg

(511) 3.
Détergent machine poudre non moussante pour lessiver.

(111) 068963 (151) 04 Avril 2006

(210) 060920

(732) LDM
Oued Hamimine El-Khroub, Constantine,
ALGERIE

SUPREMASE

(511) 5.
Produit pharmaceutique à usage humain.

(111) 068964 (151) 04 Avril 2006

(210) 060921

(732) LDM
Oued Hamimine El-Khroub, Constantine,
ALGERIE

REDLIP

(511) 5.
Produit pharmaceutique à usage humain.

(111) 068965 (151) 21 Juin 2005

(210) 051124

(732) HENKEL ALGERIE
1, Rue Doudou Mokhtar, Ben Aknoun, Alger,
ALGERIE



Javel linge

(511) 3.
Eau de javel linge pour blanchir.

(111) 068966 (151) 21 Juin 2005

(210) 051125

(732) HENKEL ALGERIE
1, Rue Doudou Mokhtar, Ben Aknoun, Alger,
ALGERIE



LE CHAT 400 g

(511) 3.
Détergent main poudre moussante pour lessiver.

(111) 068967 (151) 22 Juin 2005

(210) 051140

(732) COLDWELL BANKER CORPORATION
Société de l'Etat de Delaware,
Etats-Unis d'Amérique
1 Campus Drive
Parsippany New Jersey 07054

ETATS-UNIS D'AMERIQUE

(740) A. Boukrami

COLDWELL BANKER

(511) 16, 36.

Publications et produits de l'imprimerie ayants rapport avec le courtage de l'immobilier, le dépôt fiduciaire, l'assurances des titres et le financement de l'immobilier. Services immobiliers y compris le courtage, la gestion des biens, la réservation, le transfert et l'accord d'assurance des titres et le financement immobilier pour autrui.

(111) 068968 (151) 22 Juin 2005

(210) 051141

(732) COLDWELL BANKER CORPORATION

Société de l'Etat de Delaware,
Etats-Unis d'Amérique
1 Campus Drive
Parsippany New Jersey 07054
ETATS-UNIS D'AMERIQUE

(740) A. Boukrami

COLDWELL BANKER COMMERCIAL

(511) 16, 36.

Publications et produits de l'imprimerie ayants rapport avec le courtage de l'immobilier, le dépôt fiduciaire, l'assurances des titres et le financement de l'immobilier. Services immobiliers y compris le courtage, la gestion des biens, la réservation, le transfert et l'accord d'assurance des titres et le financement immobilier pour autrui.

(111) 068969 (151) 22 Juin 2005

(210) 051142

(732) COLDWELL BANKER CORPORATION

Société de l'Etat de Delaware,
Etats-Unis d'Amérique
1 Campus Drive
Parsippany New Jersey 07054
ETATS-UNIS D'AMERIQUE

(740) A. Boukrami

COLDWELL BANKER PREVIEWS INTERNATIONAL

(511) 16, 36.

Publications et produits de l'imprimerie ayants rapport avec le courtage de l'immobilier, le dépôt fiduciaire, l'assurances des titres et le financement de l'immobilier.

Services immobiliers y compris le courtage, la gestion des biens, la réservation, le transfert et l'accord d'assurance des titres et le financement immobilier pour autrui.

(111) 068970

(151) 22 Juin 2005

(210) 051143

(732) COLDWELL BANKER CORPORATION

Société de l'Etat de Delaware,
Etats-Unis d'Amérique
1 Campus Drive
Parsippany New Jersey 07054
ETATS-UNIS D'AMERIQUE

(740) A. Boukrami

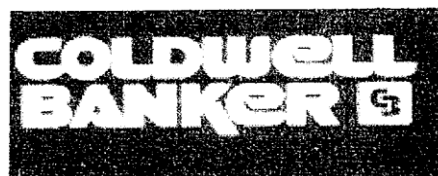

(511) 16, 36.

Publications et produits de l'imprimerie ayants rapport avec le courtage de l'immobilier, le dépôt fiduciaire, l'assurances des titres et le financement de l'immobilier. Services immobiliers y compris le courtage, la gestion des biens, la réservation, le transfert et l'accord d'assurance des titres et le financement immobilier pour autrui.

(111) 068971

(151) 27 Juin 2005

(210) 051186

(732) SPA Wataniya Telecom Algérie

Cité des 1200 logts
Dar -EL -Beida, Alger,
ALGERIE

(740) I. Benouniche

Lahbab wa al aila

(511) 35, 38, 41.

Publicités gestion des affaires commerciales ; administration commerciale ; travaux de bureau. Télécommunications. Education ; formation ; divertissement activités sportives et culturelles.

(111) 068972

(151) 29 Juin 2005

(210) 051207

(732) AGRO FOODS & BEVERAGES INTERNATIONAL ESTABLISHMENT
C/O INDUSTRIE – UND FINANZKONTOR
ETABLISSEMENT HERRENGASSE 21
9490 Vaduz,
LIECHTENSTEIN

(740) Abu-Ghazaleh Intellectual Property



(511) 32.

Bières ; eaux minérales et gazeuses et autres boissons non alcooliques ; boissons de fruits et jus de fruits ; sirops et autres préparations pour faire des boissons.

(111) 068973 (151) 29 Juin 2005

(210) 051212

(732) AGRO FOODS & BEVERAGES INTERNATIONAL ESTABLISHMENT
C/O INDUSTRIE – UND FINANZKONTOR
ETABLISSEMENT HERRENGASSE 21
9490 Vaduz,
LIECHTENSTEIN

(740) Abu-Ghazaleh Intellectual Property



(511) 32.

Bières ; eaux minérales et gazeuses et autres boissons non alcooliques ; boissons de fruits et jus de fruits ; sirops et autres préparations pour faire des boissons.

(111) 068974 (151) 03 Juillet 2005

(210) 051227

(732) GROUP SANTE LABORATOIRES
Route de Staoueli, Ain Benian, Alger,
ALGERIE



(511) 5.

Médicament destiné à la médecine humaine.

(111) 068975 (151) 09 Juillet 2005

(210) 051268

(732) FORD MOTOR COMPANY
Société organisée et existante selon les lois de l'Etat du Delaware
One American Road, Dearborn, Michigan 48126,
ETATS-UNIS D'AMERIQUE

(740) A. Boukrami

FORD

(511) 36, 37.

Souscription et gestion de contrats de garanties dans le domaine des véhicules à moteur. Services de maintenance et de réparation de véhicules ; services d'urgences au bord de la route.

(300) USA, le 04 Mai 2005 n° 78.622.109 et n°78.622.129

(111) 068976 (151) 07 Mai 2006

(210) 061278

(732) BOUCHRA BOISSONS EURL
85, Rue Boudjemaa Moghni
El-Magharria, Alger,
ALGERIE

BOUCHRA BOISSON

KLEIN

(511) 32.
Boissons et jus.

(111) 068977 (151) 13 Juillet 2005

(210) 051303

(732) ETS MAKOUDI HOCINE
Limonaderie «NUMIDIE»
Bouarfa Cne de Maatkas, Tizi-Ouzou,
ALGERIE

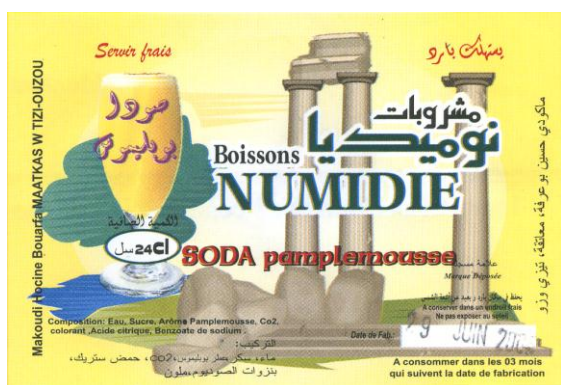

(511) 32.
Boissons gazeuses et autres boissons non alcooliques.
Sirops et autres préparations pour faire des boissons,
boissons de fruits et jus de fruits

(111) 068978 (151) 28 Janvier 2004

(210) 040150

(732) Madame BAATACHE Saïda
I08 Lot Baraki, Alger,
ALGERIE

W I S S A M

(511) 32.
Vêtements.

(111) 068979 (151) 21 Février 2005

(210) 050298

(732) THE COCA-COLA COMPANY
Société de l'Etat de Delaware
One Coca-Cola Plaza
Atlanta, Georgia 30313
ETATS-UNIS D'AMERIQUE

(740) A. Boukrami

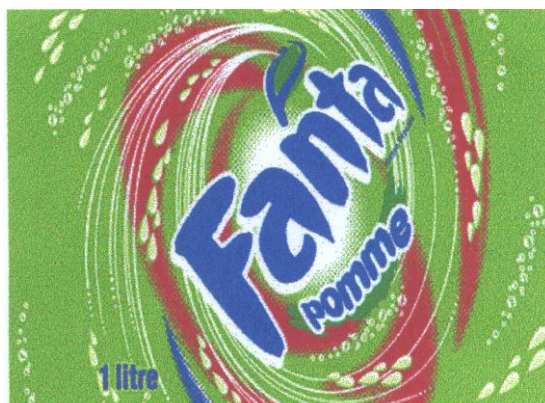

(511) 32.
Bières ; eaux minérales et gazeuses et autres boissons
non alcooliques ; boissons de fruits et jus de fruits ;
sirops et autres préparations pour faire des boissons.

(111) 068980 (151) 21 Février 2005

(210) 050299

(732) THE COCA-COLA COMPANY
Société de l'Etat de Delaware
One Coca-Cola Plaza
Atlanta, Georgia 30313
ETATS-UNIS D'AMERIQUE

(740) A. Boukrami

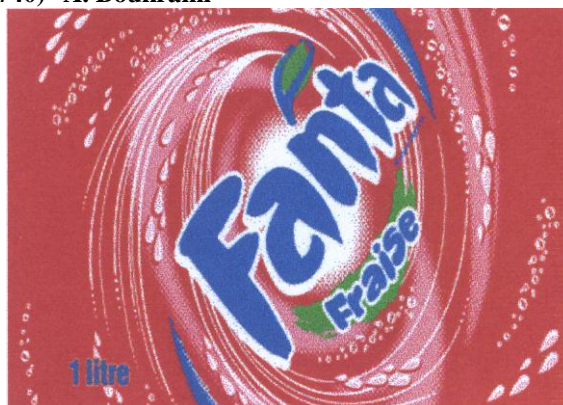

(511) 32.
Bières ; eaux minérales et gazeuses et autres boissons
non alcooliques ; boissons de fruits et jus de fruits ;
sirops et autres préparations pour faire des boissons.

(111) 068981 (151) 21 Février 2005

(210) 050300

(732) THE COCA-COLA COMPANY
Société de l'Etat de Delaware
One Coca-Cola Plaza Atlanta, Georgia 30313
ETATS-UNIS D'AMERIQUE

(740) A. Boukrami

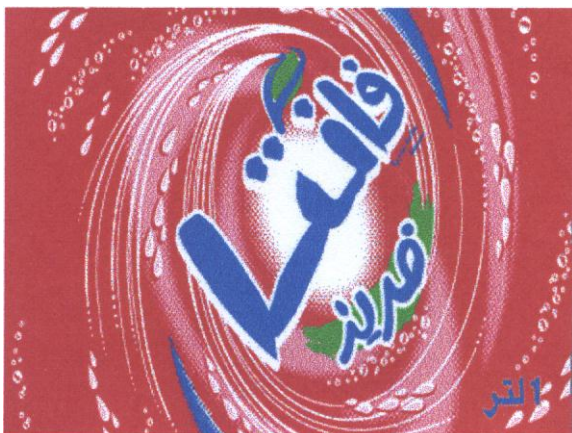

(511) 32.

Bières ; eaux minérales et gazeuses et autres boissons non alcooliques ; boissons de fruits et jus de fruits ; sirops et autres préparations pour faire des boissons.

(111) 068982

(151) 21 Février 2005

(210) 050301

(732) THE COCA-COLA COMPANY
Société de l'Etat de Delaware
One Coca-Cola Plaza Atlanta, Georgia 30313
ETAT-UNIS D'AMERIQUE

(740) A. Boukrami

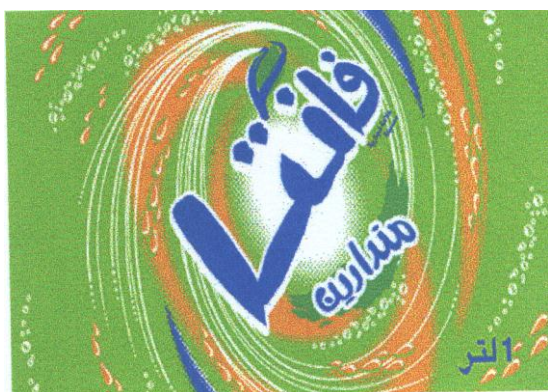

(511) 32.

Bières ; eaux minérales et gazeuses et autres boissons non alcooliques ; boissons de fruits et jus de fruits ; sirops et autres préparations pour faire des boissons.

(111) 068983

(151) 21 Février 2005

(210) 050302

(732) THE COCA-COLA COMPANY
Société de l'Etat de Delaware

One Coca-Cola Plaza Atlanta, Georgia 30313
ETATS-UNIS D'AMERIQUE

(740) A. Boukrami

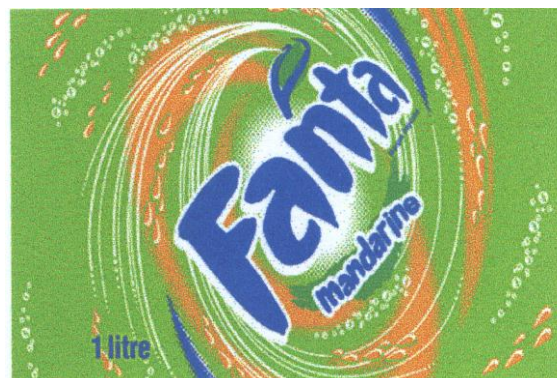

(511) 32.

Bières ; eaux minérales et gazeuses et autres boissons non alcooliques ; boissons de fruits et jus de fruits ; sirops et autres préparations pour faire des boissons.

(111) 068984

(151) 21 Février 2005

(210) 050303

(732) THE COCA-COLA COMPANY
Société de l'Etat de Delaware
One Coca-Cola Plaza Atlanta, Georgia 30313
ETATS-UNIS D'AMERIQUE

(740) A. Boukrami

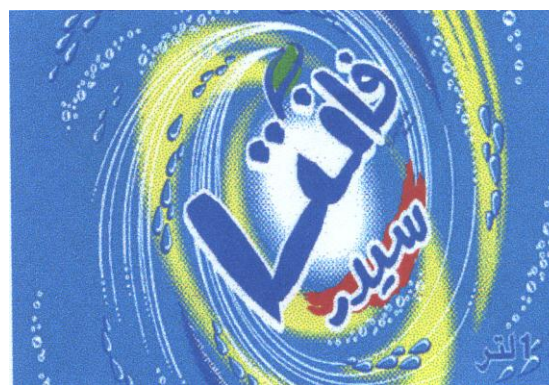

(511) 32.

Bières ; eaux minérales et gazeuses et autres boissons non alcooliques ; boissons de fruits et jus de fruits ; sirops et autres préparations pour faire des boissons.

(111) 068985

(151) 21 Février 2005

(210) 050304

(732) THE COCA-COLA COMPANY
Société de l'Etat de Delaware

One Coca-Cola Plaza Atlanta, Georgia 30313
ETATS-UNIS D'AMERIQUE

(740) A. Boukrami

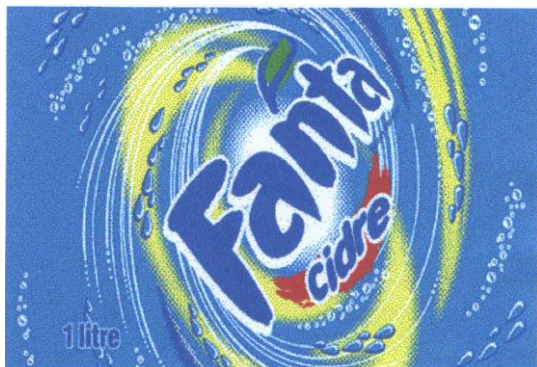

(511) 32.

Bières ; eaux minérales et gazeuses et autres boissons non alcooliques ; boissons de fruits et jus de fruits ; sirops et autres préparations pour faire des boissons.

(111) 068986

(151) 05 Mars 2005

(210) 050362

(732) TATA MOTORS LIMITED
Bombay House, 24 Homi Mody Street,
Mumbai 400001, Maharashtra,
INDE

(740) Abu-Ghazaleh Intellectual Property

DICOR

(511) 12.

Véhicules terrestres ainsi que leurs pièces, compris dans la classe internationale 12.

(111) 068987

(151) 05 Mars 2005

(210) 050363

(732) LABORATOIRES MERINAL
Voie V 30 Zone Industrielle
Oued S'mar, Alger,
ALGERIE

VAZOTEX

(511) 5.

Produits pharmaceutiques.

(111) 068988

(151) 08 Mars 2005

(210) 050396

(732) Monsieur HASSANI Liès
5, Chemin Romain
Djenane El Afia Birkhadem, Alger,
ALGERIE

LAAROUSSA

(511) 20.

Literie.

(111) 068989

(151) 09 Mars 2005

(210) 050400

(732) Monsieur ALLIANE Mourad
Chorfa Centre Bouira,
ALGERIE

زيت الزيتون الشرفاء

(511) 29.

Huile d'olive.

(111) 068990

(151) 09 Mars 2005

(210) 050402

(732) CHONGQING SHINERAY MOTORCYCLE
MANUFACTURING CO., LTD.
Near Huafu Road B2, Jiulong Yuan District,
New And High-Tech Développement
Zone Chongqing,
CHINE

(740) Abu-Ghazaleh Intellectual Property



(511) 12.

Motocycles, moteurs pour véhicules terrestres, véhicules de locomotion par terre, par air, par eau ou par rails, bicyclettes, pneus pour véhicules, cycle cars, triporteurs, véhicules électriques, porte-bagages pour véhicules, châssis de véhicules, roues de véhicules, moyeux de véhicules, rétroviseurs, indicateurs de direc-

tion pour véhicules, chaloupes, ballons dirigeables, traîneaux (véhicules), funiculaires.

(111) 068991 (151) 12 Mars 2005

(210) 050405

(732) CENTRALE LAITIERE MELLAL
Lotissement EAK N°72
Bernardville Bir El Djir, Oran,
ALGERIE

SIDI B'LEL

(511) 29.
Lait et produits dérivés.

(111) 068992 (151) 30 Avril 2005

(210) 050722

(732) LABORATOIRES PHARMACEUTIQUES
DEXO
Société anonyme de droit français
179 , Bureaux de la colline
92210 SAINT-CLOUD
FRANCE

(740) M. Sator

MAGNESPASMYL

(511) 5.
Produits pharmaceutiques, vétérinaires et hygiéniques ; produits diététiques pour enfants et malades ; emplâtres, matériel pour pansement ; matières pour plomber les dents et pour empreintes dentaires ; désinfectants ; préparations pour détruire les mauvaises herbes et les animaux nuisibles.

(111) 068993 (151) 20 Juin 2005

(210) 051120

(732) ALLALOUCHE Rachid
39, Rue Larbi BEN M'hidi,
16 000 – Alger,
ALGERIE

KECH id?

(511) 16, 35.
Journaux et magazines, publicité.

(111) 068994 (151) 04 Octobre 2005

(210) 051841

(732) EURL PETROFINA
TESSALA EL MERDJA
Lot 39 Sidi Abed, Birtouta, Alger,
ALGERIE

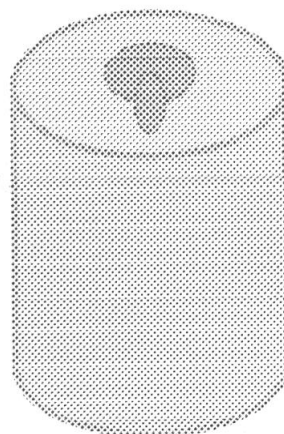

(511) 4.
Gaz combustibles.

(111) 068995 (151) 18 Juin 2005

(210) 051106

(732) KIA MOTORS CORPORATION
231, Yangjac - Dong
Seocho-Gu Séoul,
REPUBLIQUE DE COREE

(740) A. Boukrami



KIA MOTORS
The Power to Surprise

(511) 12.
Voitures de voyageurs ; camions de route ; véhicules à quatre roues motrices ; camping-car ; autobus ; mini-bus ; monospaces.

(111) 068996 (151) 05 Juin 2005

(210) 051016

(732) SARL KAPRI
Cité KRIM Belkacem
Ilot 02 Villa 01, Dar El Beida, Alger,
ALGERIE

Merci



De nous avoir choisis

(511) 16.
Sachets en plastiques.

(111) 068997 (151) 07 Juin 2005

(210) 051044

(732) PARFUMS EL RIAD
160 Avenue ZIAR Abdelkader
Bologhine, Alger,
ALGERIE

DESERT

(511) 3.
Produits cosmétiques, parfum, parfum de toilette, eau de
parfum, eau de toilette, et cosmétiques.

(111) 068998 (151) 12 Juin 2005

(210) 051076

(732) ALGERIAN – ALL - DRINKS
ALGAD / EURL
Centre Commercial du Sahel
Local n° 23 Staoueli, Alger, ALGERIE



(511) 32.
Boissons multi -vitaminés A.C.D, non gazeuse (orange,
carottes, citron).

(111) 068999 (151) 12 Juin 2005

(210) 051078

(732) ALGERIAN – ALL - DRINKS
ALGAD / EURL
Centre Commercial du Sahel
Local n° 23 Staoueli, Alger, ALGERIE



(511) 32.
Boisson rafraîchissante, non gazeuse.

(111) 069000 (151) 02 Juillet 2005

(210) 051218

(732) Monsieur BENSLIMANE Bilal
08, rue des frères Hammache
El Biar, Alger, ALGERIE



(511) 2, 3.
Produits d'entretien véhicules pour moteur liquide de refroidissement qui protège contre la corrosion "glaceol "

(111) 069001 (151) 25 Juin 2005

(210) 051144

(732) Monsieur BENSLIMANE Bilal
08, rue des frères Hammache, El biar, Alger,
ALGERIE



(511) 2, 3.
Produits d'entretien véhicules pour vitres lave glace.

(111) 069002 (151) 20 Juillet 2005

(210) 051359

(732) COWBELL INTERNATIONAL INC
c/o Arosemena, Noriega & Contreras,
Edificio Banco do Brasil, Calle Elvira Mendez
No. 10, Apartado 5246, Panama 5,
PANAMA

(740) M. Sator

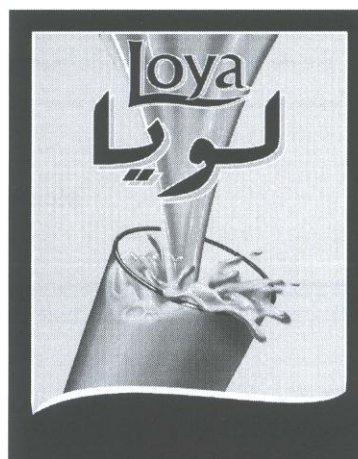

(511) 29.
Produits laitiers; lait et lait aromatisé; lait en poudre et lait en poudre aromatisé.

(111) 069003 (151) 20 Juillet 2005

(210) 051360

(732) COWBELL INTERNATIONAL INC
c/o Arosemena, Noriega & Contreras,
Edificio Banco do Brasil, Calle Elvira Mendez
No. 10, Apartado 5246, Panama 5,
PANAMA

(740) M. Sator



(511) 29.
Produits laitiers; lait et lait aromatisé; lait en poudre et lait en poudre aromatisé

(111) 069004 (151) 24 Juillet 2005

(210) 051375

(732) ABULJADAYEL BEVERAGES INC.
P.O. Box 3865 Jeddah 21481,
Industrial Area Phase 5.
ARABIE SAOUDITE

(740) Abu-Ghazaleh Intellectual Property

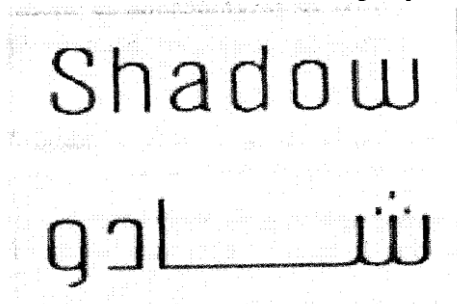

(511) 32.

Bières ; eaux minérales et gazeuses et autres boissons non alcooliques ; boissons de fruits et jus de fruits ; sirops et autres préparations pour faire des boissons.

(111) 069005

(151) 25 Juillet 2005

(210) 051389

(732) SARL FLR

Zone d'Activité n° 4
Guerouaou, Boufarik, Blida,
ALGERIE



(511) 7, 11, 20.

Robinetterie sanitaire, robinetterie industrielle, vannes, accessoires de robinetterie.

(111) 069006

(151) 14 Mai 2006

(210) 061318

(732) Monsieur BOUKADOUM Brahim
57 COOP. El Mostakbal
Birkhadem, Alger, ALGERIE



(511) 30.

Thé.

(111) 069007

(151) 28 Novembre 2004

(210) 041852

(732) HOLDING URGO PARTICIPATION-HUP

42, Rue de Longvic
21300 Chenove
FRANCE

(740) A. Boukrami

URGO ACTIV

(511) 3, 5, 29, 30, 31, 32, 41, 44.

Produits cosmétiques topiques sous toutes formes galéniques pour la peau et les phanères produits pour bain et la douche non à usage médical, produits de parfumerie, huiles essentielles, cosmétiques notamment crèmes, émulsions, pommades, laits, gels et huiles de bronzage, avant et après solaire (cosmétiques) compléments nutritionnels à usage cosmétique. Produits pharmaceutiques (allopathiques, hoineopathiques et phytothérapeutiques) et produits hygiéniques pour la médecine et l'hygiène intime produits diététiques à usage médical, à savoir compléments alimentaires (sources concentrées en micronutriments), boissons tisanes médicinales, aliments pour bébés ; préparations alimentaires médicinales enrichies en vitamines, minéraux et destinées aux enfants et adultes malades ; préparations de vitamines, d'oligo-éléments, d'acides gras, d'acides aminés, d'enzymes et de coenzymes, d'extraits de plantes à usage médicinal, de protéines, de glucides, de minéraux, de lipides, d'hormones. d'analogues structuraux d'hormones, de bêta carotène, de levures, de stérols ou autres nutriments pour la consommation humaine ; désinfectants à usage médical ou hygiénique (autres que les savons) compléments nutritionnels comprenant des protéines, glucides, lipides et/ou fibres ou des micro nutritionnels tels que vitamines et/ou minéraux, acides aminés et/ou acides

gras, à usage médical. Produits diététiques à usage non médical, à savoir compléments alimentaires à usage non médical (sources concentrées en micronutriments) et substituts de repas à usage non médical tels que préparations à base de viande, poisson, volaille et gibier, extraits de viande, fruits et légumes conservés, séchés et cuits, gelées, confitures, compotes, oeufs, lait et produits laitiers, huiles et graisses comestibles boissons diététiques lactées non à usage médical ; compléments nutritionnels destinés à l'augmentation de l'apport de nutriments au régime alimentaire normal. Produits diététiques à usage non médical, à savoir compléments alimentaires à usage non médical (sources concentrées en micronutriments) et substituts de repas à usage non médical tels que préparations à base de café, thé, cacao, sucre, riz, tapioca, sagou, succédanés du café, farines et préparations faites de céréales, pain, pâtisserie et confiserie, glaces comestibles, miel, sirop de mélasse, levure, poudre pour faire lever, sel, moutarde, vinaigre, sauces (condiments), épices, glace à rafraîchir boissons diététiques non à usage médical, à base de café, thé, cacao ou chocolat, compléments nutritionnels destinés à l'augmentation de l'apport de nutriments au régime alimentaire normal produits agricoles, horticoles, forestiers (ni préparés, ni transformés) ; graines (semences) fruits et légumes frais aliments pour animaux, animaux vivants ; malt, plantes et fleurs naturelles extraits de plantes non a médicinal. Boissons diététiques non alcoolisées et à usage non médical, à savoir compléments alimentaires à usage non médical et substituts de repas à usage non médical tels que préparations à base de boissons non alcooliques et de préparations pour faire des boissons (à l'exception de celles à base de café, de thé, de cacao ou de chocolat et des boissons lactées), de bières, d'eaux minérales et gazeuses, de boissons de fruits et de jus de fruits, de sirops. Création de brochures d'information sous forme papier et/ou électronique reprenant des programmes diététiques et des conseils médicaux (publication). Création de programmes diététiques, consultations en matière de pharmacie services médicaux et consultations en matière cosmétologique; soins d'hygiène et de beauté pour être humains.

(111) 069008 (151) 29 Juin 2005

(210) 051192

(732) Madame CHERRADI Aïcha
455 Route Nationale Hassi Bounif,
Oran 31000
ALGERIE

Jem'ça

(511) 30.

Café, thé, cacao, sucre, riz, tapioca, sagou, succédanés du café ; farines et préparations faites de céréales, pain, pâtisserie et confiserie, glaces comestibles ; miel, sirop de mélasse ; levure, poudre pour faire lever ; sel, mou-

tarde ; vinaigre, sauces (condiments) ; épices, glace à rafraîchir.

(111) 069009

(151) 20 Juillet 2005

(210) 051358

(732) Monsieur DEDJEL Mustapha
BP. 367 Ctr Ghardaia, ALGERIE



(511) 25.

Vêtements, pour bébés et enfants.

(111) 069010

(151) 25 Juillet 2005

(210) 051385

(732) FRANCE TELECOM
6 Place d'Alleray 75015 Paris
FRANCE

(740) Abu-Ghazaleh Intellectual Property



(511) 9, 35, 38, 41, 42.

Appareils pour l'émission, l'enregistrement, la transmission ou la reproduction du son ou des images, appareils téléphoniques, appareils audiovisuels, supports d'enregistrement magnétiques 3u. optiques, supports pour l'enregistrement et la reproduction des données, des sons, des images ou des signaux, disques acoustiques, disques magnétiques, disques optiques, disques vidéo, matériel de transmission de messages, terminaux

d'ordinateurs, terminaux multimédia, périphériques d'ordinateurs, écrans de visualisation, imprimantes d'ordinateurs, claviers d'ordinateurs, matériel de connexion d'un équipement informatique (modems), appareils de télécommunication, appareils électriques de contrôle pour appareils de jeux sur postes de télévision, appareils de jeux électroniques destinés à être utilisés avec des récepteurs de télévision, appareils de jeux électroniques destinés à être utilisés avec des récepteurs de télévision, appareils de jeux électroniques à main conçus pour être utilisés seulement avec un récepteur de télévision, logiciels de jeux, logiciel d'accès à Internet, cartes de circuits imprimés, cartes à mémoire enregistrée ou à microprocesseur, mémoires pour ordinateurs, banques d'images (logiciels), cartes téléphoniques. Informations et renseignements d'affaires, recherches d'informations dans des fichiers informatiques pour des tiers, recueil et systématisation de données dans un fichier central, compilation de renseignements, gestion de fichiers informatiques, services de publicité pour des tiers, services de promotion des ventes pour des tiers, diffusion d'annonces publicitaires, publication de textes publicitaires, publicité radiophonique et télévisée, publicité en ligne sur réseau informatique, location d'espaces publicitaires, ventes aux enchères, abonnements téléphoniques, abonnements à un service de radiotéléphonie, abonnements télématiques et d'accès au réseau Internet, abonnements à des journaux électroniques. Services de télécommunications, services de communications téléphoniques, radiotéléphoniques, par réseaux de fibres optiques et câblés et par tous moyen téléinformatiques, communications par terminaux d'ordinateurs, services de transmission d'information par voie télématique, services télématiques accessibles par codes d'accès ou par terminaux, informations en matière de télécommunication, transmission de messages et d'images assistée par ordinateur, messagerie électronique, services de transmission d'informations par Internet, Intranet, extranet, location d'accès à un centre serveur de bases de données (à des tiers), services d'interconnexion de périphériques de technologies filaire, wi-fi on blue tooth; services de connexion à Internet, à des réseaux de jeux en ligne; location d'appareils et d'installations de télécommunication. Education, formation, divertissement, événements sportifs et culturels, services de réservation de billets pour des événements divertissants, sportifs et culturels, organisation et conduite de séminaires, de congrès dans le domaine de l'informatique, des télécommunications et du multimédia, organisation d'expositions à buts culturels et éducatifs, services d'édition de programmes multimédia (mise en forme informatique de textes et/ou d'images, et ou de sons à usage interactif ou non, publications électroniques de livres et de périodiques en ligne, exploitation de publications électroniques (non téléchargeables), services d'imagerie numérique, services de jeux proposés en ligne à partir d'un réseau informatique, jeux d'argent, location de films cinématographiques, production de films, production de spectacles, parcs d'attractions. Location d'un centre serveur de bases de données (à des tiers), location de logiciels,

d'ordinateurs, programmation pour ordinateurs, création et entretien de sites web pour des tiers, hébergement de sites informatiques, reconstitution de bases de données, élaboration (conception), installation, mises à jour et maintenance de logiciels, services de création (conception) d'images virtuelles et interactives, de systèmes de sécurisation, de télécommunication, consultation en matière d'ordinateurs ; concession de licences; services de création (conception et élaboration) d'images virtuelles et interactives.

(111) 069011 (151) 27 Juillet 2005

(210) 051399

(732) S.A.R.L AKRAM INVESTISSEMENT
Zone Industrielle MAGRA, M'sila,
B.P 266, ALGERIE



(511) 19.
Carrelage.

(111) 069012 (151) 31 Août 2005

(210) 051593

(732) EURL A-H IMPORT EXPORT
Cite Diar El Bahri, Beni-Mered, Blida,
ALGERIE



(511) 29, 30, 31, 35.

Ail sec (fruits et légumes). Condiments ail. ail légumes frais. Commercialisation des produits.

(111) 069013 (151) 31 Août 2005

(210) 051596

(732) EURL A-H IMPORT EXPORT
Cite Diar El Bahri, Beni-Mered, Blida,
ALGERIE



(511) 29, 30, 31, 35.
Ail sec (fruits et légumes). Condiments ail. ail légumes
frais. Commercialisation du produit.

(111) 069014 (151) 31 Août 2005

(210) 051599

(732) EURL IMPERIAL TEXTILE
Lotissement 123 Ben Hadadi Saïd,
88 B No 32
Cheraga, Alger
ALGERIE

(740) A. Bouras

BLANKETS REINE BEE

(511) 23, 24, 25.
Fils à usage textile. Tissus et produits textiles non com-
pris dans d'autres classes, couvertures de lit et de table.
Vêtement, chaussures, chapellerie.

(111) 069015 (151) 03 Janvier 2006

(210) 060017

(732) SARL CLM
Complexe Laitier de la Mitidja
1Bd MEZIANE Lounès
Khraicia, Alger, ALGERIE



(511) 29.
Fromages.

(111) 069016 (151) 04 Mars 2006

(210) 060472

(732) AIGLE AZUR
11, Avenue Pasteur, Alger,
ALGERIE
PDG Arezki IDJEROUIDENE.



(511) 39.
Service de transit et transport de marchandise (aérien et
maritime).

(111) 069017 (151) 04 Mars 2006

(210) 060473

(732) AIGLE AZUR
11, Avenue Pasteur, Alger,
ALGERIE
PDG Arezki IDJEROUIDENE.



(511) 39.
Transport de passagers et de marchandise.

(111) 069018 (151) 04 Mars 2006

(210) 060474

(732) AIGLE AZUR
11, Avenue Pasteur, Alger,
ALGERIE
PDG Arezki IDJEROUIDENE.

Z I



(511) 39.
Transport de passagers et de marchandise.

(111) 069019 (151) 04 Mars 2006

(210) 060475

(732) AIGLE AZUR
11, Avenue Pasteur, Alger,
ALGERIE
PDG Arezki IDJEROUIDENE.

A A F



(511) 39.
Transport de passagers et de marchandises.

(111) 069020 (151) 09 Février 2004

(210) 040180

(732) DIAGEO BRANDS B.V.
Molenwerf 10-12,
1014 BG Amsterdam
LES PAYS-BAS

(740) Abu-Ghazaleh Intellectual Property



(511) 33.
Boissons alcooliques.

(111) 069021

(151) 14 Février 2005

(210) 050262

(732) SARL «T.A.C»
Société DE TRANDING D'ABATTAGE
ET DE CONSERVATION FRIGORIFIQUE
Zone Industrielle de desserte n°06
Tlemcen 13000, ALGERIE



(511) 29, 30, 31, 32, 39, 40.

Viande, poisson, volaille et gibier; extrait de viande; fruits et légumes conservés, séchés et cuits; gelées, confitures, compotes; œufs, lait et produits laitiers; huiles et graisses comestibles. Café, thé, cacao, sucre, riz, tapioca, sagou, succédanés du café; farines, et préparations faites de céréales, pain, pâtisserie et confiserie, glaces comestibles miel, sirop de mélasse, levure, poudre pour faire lever; sel, moutarde; vinaigre, sauces (condiments) épices; glace à rafraîchir. Produits agricoles, horticoles forestiers et graines, non compris dans d'autres classes; animaux vivants, fruits et légumes frais, semences, plantes et fleurs naturelles; aliments pour animaux; malte. Bières; eaux minérales et gazeuses et autres boissons non alcooliques; boissons de fruits et jus de fruits; sirops et autres préparations pour faire des boissons. Transport; Emballage et entreposage

de marchandises ; organisation de voyages. Abattage d'animaux.

(111) 069022 (151) 21 Février 2005

(210) 050305

(732) TOYOTA JIDOSHA KABUSHIKI KAISHA
(Toyota Motor Corporation).
1 Toyota-cho, Toyoa-shi
Aichi-Ken, JAPON

(740) Abu-Ghazaleh Intellectual Property

AURIS

(511) 12.

Automobiles et leurs pièces.

(111) 069023 (151) 22 Février 2005

(210) 050306

(732) Monsieur MEBARKIA Lotfi
N° 27 Rue M'HAMI Rabah
Route de Medjana Bordj Bou-Argeridj,
ALGERIE

GEANT

(511) 9.

TV, démo, DVD, VCD, lecteur, vidéo, téléphone, radio, radio cassette, ordinateur, pesage, fer à repasser, machine à calculer.

(111) 069024 (151) 23 Février 2005

(210) 050308

(732) THE GILLETTE COMPANY
Société organisée sous les lois de l'Etat de Delaware. Prudential Tower Building
Boston, Massachusetts 02199,
ETATS-UNIS D'AMERIQUE

(740) A. Boukrami

FUSION

(511) 8.

Rasoirs et lames de rasoir ; instruments de rasage ; distributeurs, cassettes, supports et cartouches, tous contenant des lames ; pièces et accessoires pour tous ces produits.

(300) E.U.A, le 23 Août 2004, n° 78/471, 620.

(111) 069025

(151) 23 Février 2005

(210) 050312

(732) AHMAD BASSAM BIN SADEQ GHRAOUI
Al- Jumhouria St.
Damascus Tower, 19 th Floor
P.O. Box : 5256 Damas
SYRIE

(740) Abu-Ghazaleh Intellectual Property



GHRAOUI*

(511) 29, 30.

Viande, poisson, volaille et gibier ; extraits de viande ; fruits et légumes conservés, séchés et cuits ; gelées confitures, comptes ; œufs, lait et produits laitiers, huiles et graisses comestibles. Café, thé, cacao, thé, cacao, sucre, riz, tapioca, sagou, succédanés du café ; farines et préparations faites de céréales, pain, pâtisserie et confiserie, glaces comestibles ; miel, sirop de mélasse ; levure, poudre pour faire lever ; sel, moutarde ; vinaigre, épices, sauces (condiments) ; macaronis, vermicelle, spaghettis ; poudre alimentaire, glace à rafraîchir.

(111) 069026

(151) 26 Février 2005

(210) 050318

(732) Monsieur HAMEUR LAINE Ammar
Cité la Paziz Bougara, Blida,
ALGERIE

TIZGHANE

(511) 30.

Epices ; glace à rafraîchir ; Café, thé, cacao, thé, cacao, sucre, riz, tapioca, sagou, succédanés du café ; farines et préparations faites de céréales, pain, pâtisserie et confiserie, glaces comestibles ; miel, sirop de mélasse ; levure, poudre pour faire lever ; sel, moutarde ; vinaigre, sauces (condiments) .

(111) 069027 (151) 26 Février 2005

(210) 050319

(732) Monsieur MAHREZ Khelaf
08, Rue DIDOUCHE Mourad
Alger 16000
ALGERIE

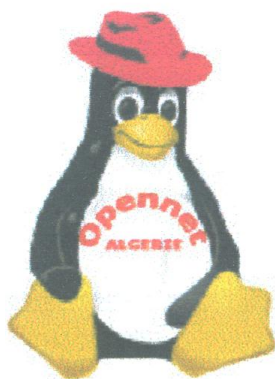

OPENNET

(511) 9, 42.

Services scientifiques et technologique ainsi que services de recherches et de conception y relatifs ; services d'analyses et de recherches industrielles ; conception et développement d'ordinateurs et de logiciels ; services juridiques.

(111) 069028 (151) 26 Février 2005

(210) 050320

(732) Monsieur MAHREZ Khelaf
08, Rue DIDOUCHE Mourad
Alger 16000
ALGERIE

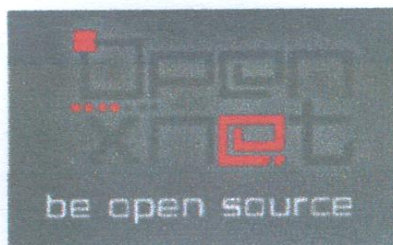

OPENXNET

(511) 9, 42.

Services scientifiques et technologique ainsi que services de recherches et de conception y relatifs ; services d'analyses et de recherches industrielles ; conception et développement d'ordinateurs et de logiciels ; services juridiques.

(111) 069029

(151) 08 Mars 2005

(210) 050398

(732) SOCIETE MEHRI
33, Rue de la liberté Hussein-Dey Alger
ALGERIE

EL BOUSTANE

(511) 35.

Activité commerciale.

(111) 069030

(151) 09 Mars 2005

(210) 050403

(732) AZZEM INTERNATIONAL EURL
Cité Belle Vue,
19600 El Eulma – Sétif
ALGERIE

(740) A. Bouras

TOYO Ambient

(511) 9, 11.

Appareils et instruments scientifiques, nautiques, géodésiques, photographiques, cinématographiques, optiques de pesage, de mesurage, de signalisation, de contrôle (inspection) ; de secours (sauvetage) et d'enseignement ; appareils et instruments pour la conduite, la distribution. La transformation, l'accumulation, le réglage ou la commande du courant électrique ; appareils pour l'enregistrement, la transmission, la reproduction du son ou des images ; support d'enregistrement magnétiques, disques ; distributeurs automatiques et mécanisme pour appareils à préparation ; caisses enregistreuses, machines à calculer. Equipement pour le traitement de l'information et les ordinateurs ; extincteurs. Appareils d'éclairage, de chauffage, de production de vapeur, de cuisson, de réfrigération, de séchage, de ventilation, de distribution d'eau et installation sanitaire, (appareils électroménagers), et tous éléments et accessoires rentrant dans les classes 09 et 11.

(111) 069031

(151) 12 Mars 2005

(210) 050404

(732) CENTRALE LAITIERE MELLAL
Lotissement EAK – n°72
Bernardville, Bir El Djir, Oran
ALGERIE



(511) 29.
Lait et produits dérivés.

(111) 069032 (151) 12 Mars 2005

(210) 050407

(732) SARL BEAUTY MISS
Chez DAHMRI Mohamed Lamine
70, Rue Abdelmadjid HATTAB, Alger,
ALGERIE



(511) 3.
Produits cosmétiques et parfumerie.

(111) 069033 (151) 12 Mars 2005

(210) 050409

(732) MITSUBISHI JIDOSHA KOGYO KABUSHIKI
KAISHA
Société organisée et existante selon les lois du
Japon 16-4, Konan 2-chome, Minato-ku,
Tokyo
JAPON

(740) M. Sator

L200

(511) 12.
Véhicule terrestres, pièces composantes et accessoires
dans la classe 12.

(111) 069034 (151) 12 Mars 2005

(210) 050410

(732) Madame BOUMENDJEL Aziza
Eps Dessa
Chez Docteur KIROUCHE
Lotissement B Villa n° 09
Ain Benian, Alger,
ALGERIE

MAMMOUTH

(511) 30.
Confiserie.

(111) 069035 (151) 13 Mars 2005

(210) 050414

(732) CB RICHARDS ELLIS, INC.
355 South Grand Avenue,
Suite 1200, Los Angeles, CALIFORNIA 90071
ETATS-UNIS D'AMERIQUE

(740) Abu-Ghazaleh Intellectual Property

سي بي آر إي
سي بي ريتشارد ايليس

(511) 36, 37.
Services de conseils en investissement de capitaux;
services d'assurances, à savoir, services de souscription
d'assurances et services de conseils dans le domaine des
biens immobiliers, assurances de responsabilité civile
générale; services financiers sous la forme de services
bancaires d'hypothèques commerciales et multi-
familiales et de prêts, services de courtage d' hypo-
thèques ; planification en matière de biens immobiliers;
conseils en matière d'investissements et gestion de
fonds en rapport avec l'immobilier et les agences im-
mobilières; services d'agences immobilières résiden-
tielles et commerciales, d'estimations, de courtage,
d'investissements et de gestion; analyses financières et
conseils dans le domaine de l'immobilier; évaluation
financière et immobilière; évaluation financière des
biens personnels, à savoir des équipements; gestion de
portefeuilles financiers de biens immobiliers résidentiels

et commerciaux; recherches financières, gestion et investissements dans le domaine des biens immobiliers résidentiels et commerciaux, à savoir recherches dans le domaine de l'acquisition et de la distribution de biens immobiliers et de la gestion d'avoirs, à savoir gestion d'avoirs sous la forme de propriétés immobilières, et investissement et gestion de réserves dans des sociétés immobilières qui détiennent, gèrent, achètent et vendent des biens immobiliers, gestion d'installations pour biens immobiliers résidentiels et commerciaux, à savoir location de propriétés immobilières. Développement résidentiel et commercial de l'immobilier ; services de construction de biens immobiliers résidentiels et commerciaux, à savoir planification, conception et construction de biens immobiliers résidentiels et commerciaux ; services de gestion de la construction de biens immobiliers résidentiels et commerciaux.

(111) 069036 (151) 13 Mars 2005

(210) 050415

(732) CB RICHARDS ELLIS, INC.
355 South Grand Avenue,
Suite 1200, Los Angeles, CALIFORNIA 90071
ETATS-UNIS D'AMERIQUE

(740) Abu-Ghazaleh Intellectual Property

CBRE
CB RICHARD ELLIS

(511) 36, 37.

Services de conseils en investissement de capitaux; services d'assurances, à savoir, services de souscription d'assurances et services de conseils dans le domaine des biens immobiliers, assurances de responsabilité civile générale; services financiers sous la forme de services bancaires d'hypothèques commerciales et multifamiliales et de prêts, services de courtage d'hypothèques ; planification en matière de biens immobiliers; conseils en matière d'investissements et gestion de fonds en rapport avec l'immobilier et les agences immobilières; services d'agences immobilières résidentielles et commerciales, d'estimations, de courtage, d'investissements et de gestion; analyses financières et conseils dans le domaine de l'immobilier; évaluation financière et immobilière ; évaluation financière des biens personnels, à savoir des équipements; gestion de portefeuilles financiers de biens immobiliers résidentiels et commerciaux; recherches financières, gestion et investissements dans le domaine des biens immobiliers résidentiels et commerciaux, à savoir recherches dans le domaine de l'acquisition et de la distribution de biens immobiliers et de la gestion d'avoirs, à savoir gestion d'avoirs sous la forme de propriétés immobilières, et

investissement et gestion de réserves dans des sociétés immobilières qui détiennent, gèrent, achètent et vendent des biens immobiliers, gestion d'installations pour biens immobiliers résidentiels et commerciaux, à savoir location de propriétés immobilières. Développement résidentiel et commercial de l'immobilier ; services de construction de biens immobiliers résidentiels et commerciaux, à savoir planification, conception et construction de biens immobiliers résidentiels et commerciaux ; services de gestion de la construction de biens immobiliers résidentiels et commerciaux.

(111) 069037 (151) 14 Mars 2005

(210) 050418

(732) S.A.R.L CHOCOMI
21 Av des trois frères BOUADOU
Bir Mourad Raïs, Alger, ALGERIE



(511) 30.
Chocolat.

(111) 069038 (151) 14 Mars 2005

(210) 050419

(732) S.A.R.L CHOCOMI
21 Av des trois frères BOUADOU
Bir Mourad Raïs, Alger, ALGERIE



(511) 30.
Chocolat.

(111) 069039 (151) 14 Mars 2005

(210) 050420

(732) S.A.R.L CHOCOMI
21 Av des trois frères BOUADOU
Bir Mourad Raïs, Alger,
ALGERIE



(511) 30.
Chocolat.

(111) 069040 (151) 14 Mars 2005

(210) 050423

(732) SARL AL WAHA INTERNATIONAL
Cité Makoudi n°87 Oued Smar, Alger,
ALGERIE

GOLDEX

(511) 3.
Parfumerie et cosmétiques.

(111) 069041 (151) 14 Mars 2005

(210) 050424

(732) SARL AL WAHA INTERNATIONAL
Cité Makoudi n°87 Oued Smar, Alger,
ALGERIE

NOREX

(511) 3.
Parfumerie et cosmétiques.

(111) 069042 (151) 14 Mars 2005

(210) 050426

(732) SPLENDID
Route de l'école primaire,
Grand Chéraga, Alger,
ALGERIE

*Seme
de
Splendid*

(511) 3.
Cosmétiques et parfums.

(111) 069043 (151) 14 Mars 2005

(210) 050436

(732) SOCIETE TANGO
Société Responsabilité Limitée
07, Rue du 24 Février 1956 (ex, Serpaggi)
16000 Alger
ALGERIE

(740) M. Sator



(511) 32.
Bières.

(111) 069044 (151) 06 Avril 2005

(210) 050555

(732) SANINDUSA-INDUSTRIA DE SANITARIOS,
S.A. Zone Industrielle Aveiro Sil, P.O. Box 43,
3811-9011 Aveiro
PORTUGAL

(740) A. Hocine

sanindusa®

(511) 19.
Sanitaire, Robinetterie, faïence et tous autres produits
rentrant dans cette classe.

(111) 069045 (151) 02 Janvier 2006

(210) 060001

(732) SNC JUKAR
Village Imilloul, Commune de Toudja, Béjaia
ALGERIE

JUYAN

(511) 32.
Boissons non alcoolisées.

(111) 069046 (151) 02 Janvier 2006

(210) 060002

(732) Monsieur KARED Doudine
Village Ireyahen
Commune de Tala Hamza, Béjaia
ALGERIE

JUSTIN

(511) 32.
Boissons non alcoolisées.

(111) 069047 (151) 02 Janvier 2006

(210) 060003

(732) Monsieur KOIBICH Charef
Mesra, Mostaganem,
ALGERIE

MDJAHRIA

(511) 32.
Boissons gazeuses.

(111) 069048 (151) 02 Janvier 2006

(210) 060012

(732) EURL IZA VALLY
Monsieur BOUSBIA Salah
22 Lot Mokhtari, Grand Chérage, Alger,
ALGERIE

VENT
LOINTAIN

(511) 3.
Parfums et cosmétiques.

(111) 069049 (151) 16 Janvier 2006

(210) 060066

(732) SARL DAR AL DAWA ALGERIE
Kaouch 1, lot n° 36, Chérage, Alger,
ALGERIE

Ibugésic®

(511) 5.
Produits pharmaceutiques.

(111) 069050 (151) 16 Janvier 2006

(210) 060068

(732) SARL DAR AL DAWA ALGERIE
Kaouch 1, lot n° 36, Chérage, Alger,

ALGERIE

Flucohéal[®]

(511) 5.
Produits pharmaceutiques.

Brevets d'inventions

Avis aux Abonnés



Les abonnements au BOPI prennent effet le premier janvier de l'année en cours, quelle que soit la date à laquelle la souscription est faite

Administration



Adresse: INAPI 42, rue Larbi Ben M'Hidi (3ème étage) - BP 403 - Alger Gare

☎ : (021) 73 - 57 - 74

Fax: (021) 73 - 55 - 81 (021) 73 - 96 - 44

Web : <http://www.inapi.org> - e-mail : www.Marque@inapi.org

Formalités liées au dépôt d'une demande de brevet d'invention

Pour effectuer le dépôt, d'une demande de brevet d'invention, il convient de remettre ou d'envoyer à l'INAPI à l'appui de la demande en (05) cinq exemplaires dont les imprimés sont fournis ou transmis au déposant par les services compétents de l'INAPI.

- * Une description aussi claire que possible de l'invention, en langue nationale, traduite en langue française en (02 exemplaires), et comportant une ou plusieurs revendications décrivant les caractéristiques principales de l'invention pour lesquelles la protection est demandée ;
- * Un abrégé descriptif de l'invention dont le texte ne doit pas excéder 15 lignes;
- * Des dessins en (02 exemplaires), s'il y a lieu,
- * La quittance de paiement ou le chèque barré libellé au nom de l'INAPI, d'un montant de douze mille cinq cent 12 500,00 dinars.

Il est généralement recommandé de demander une recherche d'antériorité parmi les brevets protégés qui produisent leurs effets en Algérie et une recherche sur l'état de la technique afin de mieux juger de l'opportunité de breveter ou non. Les recherches d'antériorités et celles sur l'état de la technique sont subordonnées au paiement d'une taxe de deux mille quatre cent (2 400,00) dinars pour la première et deux mille cinq cent (2 500,00) dinars en Hors Taxe pour la seconde.

Un dépliant intitulé « **Comment protéger une invention en Algérie ?** » est distribué gratuitement par les services de l'INAPI compétents en la matière.

TAXES EN MATIERE DE BREVET

Codes	Taxes pour les demandes de brevets d'invention et certificats d'addition	Tarif actuel
762-01	Taxe de dépôt et de première annuité	7.500
762-02	Taxe de dépôt de certificat d'addition	7.500
762-03	Taxe de revendication de priorité	2.000
762-04	Taxes de publication de brevet d'invention	5.000
Taxes d'annuités		
762-11	de la 2 ^{ème} à la 5 ^{ème} annuité	5.000
762-12	de la 6 ^{ème} à la 10 ^{ème} annuité	8.000
762-13	de la 11 ^{ème} à la 15 ^{ème} annuité	12.000
762-14	de la 16 ^{ème} à la 20 ^{ème} annuité	18.000
Taxes supplémentaires		
762-21	Taxe de publication des brevets d'invention et des certificats d'addition, par tranche de 5 pages en plus des 10 premières	5.000
762-22	Taxe de publication des dessins : - Petit format par feuille au delà de 3	400
	- Grand format au delà de 2	1.000
762-23	Taxe de rectification autorisée d'erreur matérielle : - pour la première	750
	- pour chacune des suivantes	1.400
762-24	Taxe de transformation en brevet d'invention d'un certificat d'addition non délivrée	1.500
762-25	Taxe d'inscription relative à une demande de brevet	1.200
762-26	Taxe d'inscription de cession ou concession d'un brevet	2.500
762-27	Surtaxe de retard pour le paiement des annuités dans le délai de grâce de 6 mois	Egale au montant de l'annuité impayée
762-28	Taxe de restauration	5.000
Taxes pour l'obtention de renseignements		
762-31	Taxe de délivrance d'une copie officielle par feuille	400
762-32	Taxe d'authentification d'un fascicule imprimé d'un brevet d'invention	400
762-33	Taxe de délivrance d'un état des annuités d'un brevet d'invention	500
762-34	Taxe de délivrance d'une copie certifiée d'inscription au registre spécial des brevets	600
762-35	Taxe de recherche d'antériorité par objet	2.400

Brevets d'inventions délivrés

Codes « INID » normalisés recommandés et minimum
requis pour l'identification des données bibliographiques des brevets

- (11) Numéro de publication**
- (21) Numéro de dépôt de la demande**
- (22) Date de dépôt de la demande**
- (30) Données relatives à la priorité**
- (73) Nom du ou des titulaires**
- (74) Nom du mandataire**
- (54) Titre de l'invention**

(11) 3555 (22) 14 Juin 2002

(21) PCT/EP02/06544

(30) EP 01116071.0 du 02.07.2001

(73) CHIESI FARMACEUTICI S.P.A
Via Palermo, 26/A, I-43100 Parma,
ITALIE.

(74) Abu-Ghazaleh Intellectual Property

(54) PREPARATION OPTIMISEE A BASE DE
TOBRAMYCINE DESTINEE A ETRE
ADMINISTREE EN AEROSOL

(57) L'invention concerne une préparation à base de tobramycine destinée à être administrée en aérosol, sous forme de solution isotonique sans additifs dont le pH a été optimisé pour assurer une durée de conservation adéquate à température ambiante. Cette préparation peut être utilisée avantageusement pour le traitement et la prévention d'infections endobronchiques aiguës et chroniques, en particulier celles provoquées par la bactérie *Pseudomonas aeruginosa* associée aux maladies pulmonaires, telles que la mucoviscidose.

(11) 3556 (22) 09 Juillet 2002

(21) PCT/EP02/07637

(30) IT MI2001A001496 du 13.07.2001

(73) 1/ ENI S.P.A
2/ ENITECHNOLOGIE S.P.A
1/ Piazzale E. Mattei, 1, I-00144 Rome,
ITALIE
2/ Via F. Maritano, 26 I-20097
San Donato Milanese, Milan,
ITALIE

(74) Dj. Bouchama

(54) COMPOSITIONS BI PHASIQUES DE
DISPERSION POUR LES PRODUITS
PETROLIERS

(57) L'invention concerne des compositions de dispersion biphasiques comprenant un agent de surface hydrophile insoluble dans les hydrocarbures et un support organique miscible avec les hydrocarbures. Ces compositions biphasiques sont utiles pour traiter des hydrocarbures déversés de manière accidentelle dans la mer.

(11) 3557 (22) 24 Décembre 2003

(21) 030310

(73) LABORATOIRE SOBER
Zone Industrielle, 142 Rue Jean Monnet,
38920 Crolles,
France

(74) M. Sator

(54) IMMOBILISATEUR DYNAMIQUE
ELASTIQUE POUR DOIGTS OU ORTEIL

(57) La présente invention concerne un dispositif médical (1) pour la réalisation d'une syndactylie d'au moins deux doigts ou orteils (4), caractérisé en ce qu'il est monopiece et comprend au moins deux anneaux (2) reliés par au moins une barrette de liaison (3), de manière à permettre le coulisement des doigts ou orteils syndactylisés (4), les uns par rapport aux autres.

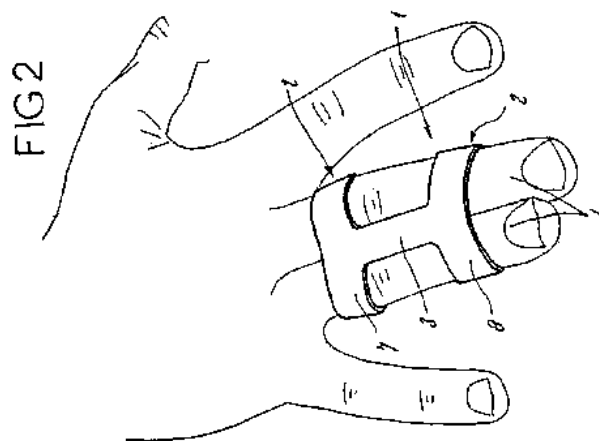
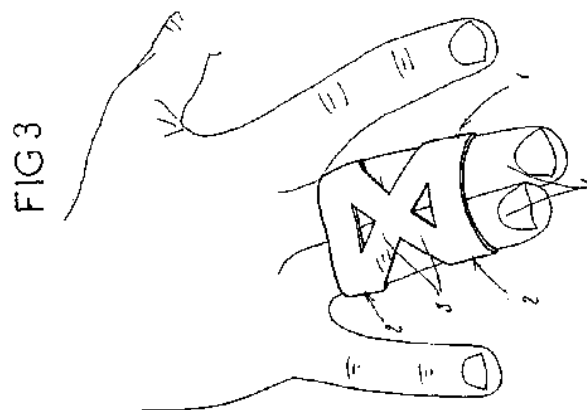

(11) 3558 (22) 24 Décembre 2003

(21) 030309

(73) 1/ Monsieur KURUPATH RAVINRAN
2/ Madame AÏT-Idir Amel
3/ Monsieur BOUYAKOUB Yacine
4/ Monsieur BOUYAKOUB Toufik

- 5/ Monsieur GHRIB Nazim
- 6/ Monsieur ABDELWAHAB Krim
- 1/ 1 Impasse Ahmed Kara,
BP 59 Saïd Hamdine, Alger, ALGERIE.
- 2/ 25 Rue Finalterie, El Biar, Alger, ALGERIE.
- 3/ 2 Rue les crêtes, Hydra, Alger, ALGERIE.
- 4/ 19 Avenue Abane Ramdane 22000,
Sidi Bel Abès, ALGERIE.
- 5/ 17 Rue Belkacem Amani, Paradou,
Hydra, Alger, ALGERIE.
- 6/ 102 Lotissement Adda Boudjellel, 22000,
Sidi Bel Abès, ALGERIE.

(54) DISPOSITIF A MICROCONTROLEUR DESTINE AUX PRELEVEMENTS PERIODIQUES ET PROGRAMMABLES DES LIQUIDES A ANALYSER

(57) Cette invention est un circuit électronique de commande des électrovannes, pour leur ouverture et fermeture avec les périodicités programmables par microcontrôleur. La commande s'effectue automatiquement, après la sélection du programme par le clavier intégré au dispositif. Une fois démarré, les touches du claviers sont inefficaces l'arrêt du programme est effectué par la pression du bouton Reset, ou par la coupure de l'alimentation.

(11) 3559 (22) 02 Juillet 2002

(21) PCT/FR02/02304

(30) FR 01/08815 du 03.07.2001

(73) 1/ SOCIETE EUROPEENE D'INGENIERIE MECANIQUE – EURODIM
2/ KSB S.A.
1/ 21 Avenue Edouard Belin, F-92566
Rueil Malmaison Cedex,
FRANCE
2/ 4, Allée des Barbanniers,
F-92230 Gennevilliers
FRANCE

(74) M. Zizine

(54) AGENCEMENT DE CONNEXION ET DE DECONNEXION DES DEUX TRONÇONS DE CANALISATION D'UN SYSTEME DE TRANSFERT DE FLUIDE

(57) L'invention concerne un agencement de connexion et de déconnexion de deux tronçons de canalisation d'un système de transfert de fluide. Dans cet agencement chaque tronçon (2, 3) est configuré en robinet à papillon pourvu d'un disque (5, 6) monte pivotant à l'intérieur du tronçon autour d'un axe de pivotement entre une position de fermeture de la section transversale d'écoulement de fluide du tronçon et une position d'ouverture de cette section transversale d'écoulement,

les axes de pivotement s'étendant perpendiculairement à l'axe de la canalisation et parallèlement l'un à l'autre. L'agencement est caractérisé en ce que les axes de pivotement (21) des disques (5, 6) sont disposés excentriquement par rapport à l'axe des tronçons (2, 3) de façon à réduire l'espace délimité entre les disques (5, 6) dans leur position de fermeture, à l'état de connexion des tronçons (2, 3). L'invention est utilisable pour le transfert de gaz naturel liquéfié.

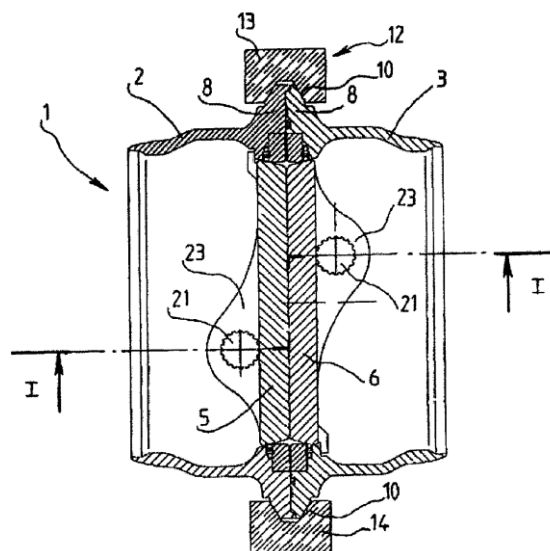

(11) 3560 (22) 30 Mai 2002

(21) PCT/US02/16950

(30) US 60/297.144 du 07.06.2001

(73) 1/ ELI LILLY AND COMPANY
2/ LIGAND PHARMACEUTICALS, INC
1/ Lilly Corporate Center, Indianapolis,
IN 46285,
ETATS-UNIS D'AMERIQUE
2/ 10275 Science Center Drive, San Diego,
CA 92121,
ETATS-UNIS D'AMERIQUE

(74) M. Sator

(54) MODULATEURS DE RECEPTEURS ACTIVES PAR LE PROLIFERATEUR DE PEROXYSOM

(57) L'invention concerne un composé représenté par la formule structurelle (I):

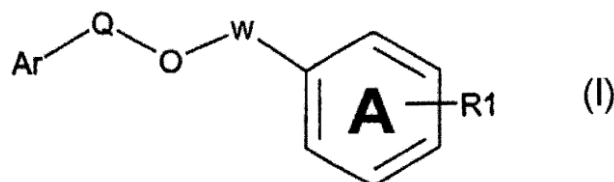

Ar est un groupe aromatique substitué ou non substitué; Q est un lien covalent, -CH₂-or-CH₂CH₂-; W est un groupe de liaison d'alkylène substitué ou non substitué ou d'hétéroalkylène substitué ou non substitué hétéroalkylène long de deux à dix atomes, de préférence de deux à sept atomes; le noyau phényle A est éventuellement substitué avec jusqu'à quatre éléments substitutifs en plus de R¹? et W; R¹ est (CH₂)_n-CH(OR₂)-(CH₂)_mE, -(CH)=C(OR₂)-(CH₂)_mE, -(CH₂)_n-CH(Y)-(CH₂)_mE ou (CH)=C(Y)-(CH₂)_mE; dans laquelle E est COOR₃, alkylnitrile C₁-C₃, carboxamide, sulfonamide, acylsulfonamide ou tétrazole, sulfonamide, acylsulfonamide et tétrazole étant éventuellement substitués avec un ou plusieurs éléments substitutifs sélectionnés indépendamment dans: alkyle C₁-C₆, haloalkyle et aryl-C₀-4-alkyle; R² est H, groupe aliphatique, groupe aliphatique substitué, haloalkyle, groupe aromatique, groupe aromatique substitué, -COR⁴, -COOR⁴, -CONR⁵R⁶, -C(S)R⁴, -C(S)OR⁴ ou C(S)NR⁵R⁶; R³ est H, groupe aliphatique, groupe aliphatique substitué, groupe aromatique ou groupe aromatique substitué; Y est O-, CH₂-, -CH₂CH₂- ou CH=CH- et est lié à un atome de carbone dans le noyau phényle A qui est (ortho) à R¹; R⁴-R⁶ sont indépendamment H, un groupe aliphatique, un groupe aliphatique substitué, un groupe aromatique ou un groupe aromatique substitué; et n et m sont indépendamment 0, 1 ou 2.

(11) 3561 (22) 24 Mai 2002

(21) PCT/US02/ 15142

(30) US 60/296.350 du 06.06.2001

(73) ELI LILLY AND COMPANY
Lilly Corporate Center, Indianapolis, IN 46285,
ETATS-UNIS D'AMERIQUE

(74) M. Sator

(54) **BENZOYLSULFONAMIDES ET
SULFONYLBENZAMIDINES EN TANT
QU'AGENTS ANTITUMORAUX**

(57) L'invention concerne des composés antitumoraux représentés par la formule (I),

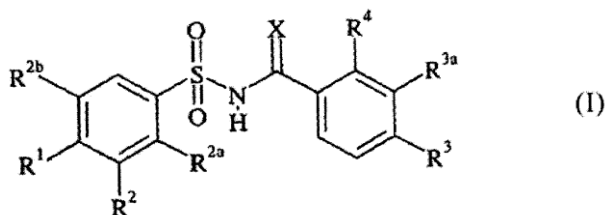

et des procédés de traitement antitumoral.

(11) 3562

(22) 10 Décembre 2003

(21) 030298

(30) IT MI2002A 002708 du 20.12.2002

(73) 1/ ENI S.P.A
2/ ENITECNOLOGIE S.P.A
1/ Piazzale E. Mattei 1, Rome,
ITALIE.
2/ Via F. Maritano 26, San Donato Milanese
Milan, ITALIE.

(74) Dj. Bouchama

(54) **METHODE POUR L'ENLEVEMENT ET
LA RECUPERATION DU COMPOSANT
PETROLIER DES COPEAUX DE FORAGE
AVEC DU CO2 LIQUIDE**

(57) Méthode pour l'enlèvement et la récupération du composant pétrolier des copeaux qui viennent du forage des puits de pétrole par traitement des copeaux avec un dissolvant pouvant être comprimé à l'état liquide, à une valeur de pression variant de 45 à 80 bars et une température correspondant à la valeur de saturation.

(11) 3563

(22) 10 Décembre 2003

(21) 030299

(30) IT MI2002A 002709 du 20.12.2002

(73) ENI S.P.A
Piazzale E. Mattei 1, Rome,
ITALIE.

(74) Dj. Bouchama

(54) **PROCEDE POUR L'ENLEVEMENT DU
SULFURE D'HYDROGENE CONTENU
DANS LE GAZ NATUREL**

(57) Un procédé pour l'enlèvement de sulfure d'hydrogène contenue dans le gaz naturel, qui comprend :

a. l'absorption du sulfure d'hydrogène présent dans le gaz naturel au moyen d'un naphte vierge, dans un appareil d'absorption et avec une proportion molaire de naphte vierge / H₂S qui varie de 0,85 à 1,5 ;

b. la récupération du sulfure d'hydrogène absorbé par le naphte vierge comme produit de tête d'une colonne de distillation opérant avec un reflux qui a une température entre -5 et -20°C ;

c. le recyclage du naphte vierge déchargé comme produit de fond de la colonne de distillation, à l'étape d'absorption (a) ;

d. la réintroduction du sulfure d'hydrogène dans le champ de production de gaz naturel, aux conditions de température et de pression présentes à la tête de la colonne de distillation.

(11) 3564 (22) 10 Décembre 2003

(21) 030297

(30) IT MI2002A 002707 du 20.12.2002

(73) 1/ ENI S.P.A
2/ ENITECNOLOGIE S.P.A
1/ Piazzale E. Mattei 1, Rome,
ITALIE.
2/ Via F. Maritano 26, San Donato Milanese
Milan, ITALIE.

(74) Dj. Bouchama

(54) METHODE POUR L'ENLEVEMENT ET
LA RECUPERATION DU COMPOSANT
PETROLIER DES COPEAUX DE FORAGE

(57) Méthode pour l'enlèvement et la récupération du composant pétrolier des copeaux qui viennent du forage des puits de pétrole par traitement des copeaux avec un dissolvant pouvant être comprimé à l'état liquide, à une valeur de pression variant de 45 à 80 bars et une température correspondant à la valeur de saturation.

(11) 3565 (22) 03 Décembre 2003

(21) 030292

(73) Monsieur MENDJEL Boussad
Village Igounane,
Commune de Tizi-Rached,
Tizi-Ouzou,
ALGERIE

(54) ARTICULATION OSCILLANTE
HYDRAULIQUE ET PNEUMATIQUE

(57) L'invention concerne une articulation oscillante hydraulique et pneumatique. Elle est suivant dessin planche 1/1, constituée, d'un ensemble de pièces mécaniques, qui offre la possibilité à un organe qui lui est fixé d'osciller à 360° ; ce mouvement de rotation est obtenue par pression hydraulique ou pneumatique envoyée dans les chambres étanches de travail (3) ou (4) et agit sur les palettes (a) et (b). L'entrée du fluide sous pression se fait par les orifices (1) et (2) taillés dans le corps (A). Ces orifices sont exécutés alternés sur la palette (a). La rotation s'obtient grâce aux palettes (a) et (b), dans les deux sens suivant que la pression est envoyée dans la chambre (3) ou la chambre (4).

(11) 3566 (22) 11 Juin 2002

(21) PCT/US02/18548

(30) US 60/297.460 du 11.06.2001
US 60/297.729 du 12.06.2001

(73) AGOURON PHARMACEUTICALS, INC
10350 North Torrey Pines Road,
La Jolla, California 92037,
ETATS-UNIS D'AMERIQUE

(74) M. Sator

(54) INHIBITEURS DE PROTEASE DU HIV,
COMPOSITIONS LES CONTENANT,
LEURS UTILISATIONS
PHARMACEUTIQUES, ET MATIERES
POUR LEUR SYNTHESE

(57) L'invention concerne des composés représentés par la formule (I)

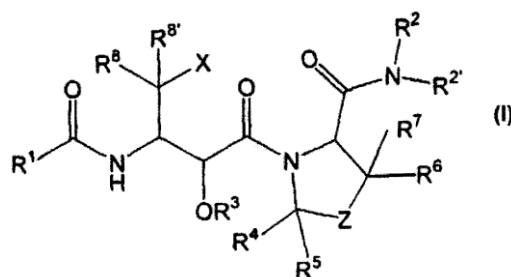

dans laquelle les variables sont telles que définies dans le descriptif, qui inhibent ou bloquent avantagement l'activité biologique de la protéase du HIV. Ces composés ainsi que des compositions pharmaceutiques contenant ceux-ci, sont utiles pour traiter des patients ou des hôtes contaminés par le virus HIV. L'invention concerne également des produits intermédiaires et des procédés de synthèse pour préparer ces composés.

(11) 3567 (22) 02 Mai 2002

(21) PCT/US02/14024

(30) US 60/288.211 du 02.05.2001

(73) EURO-CELTIQUE, S.A.
122 Boulevard de la Petrusse,
Luxembourg, L-2330,
LUXEMBOURG

(74) A. Bouras

(54) COMPOSITIONS D'OXYCODONE A DOSE
JOURNALIERE UNIQUE

(57) La présente invention concerne des formulations à libération prolongée, qui contiennent de l'oxycodone ou un sel de celle-ci, acceptable d'un point de vue pharmaceutique, et qui fournissent un rapport d'oxycodone C₂₄/C_{max} moyen allant de 0,6 à 1,0 ou de 0,7 à 1, après une administration par voie orale à des patients à l'état stationnaire. La présente invention concerne également des procédés pour mettre en oeuvre ces formulations.

(11) 3568 (22) 25 Février 2002

(21) PCT/US02/05724

(30) US 60/272.258 du 28.02.2001
US 60/300.118 du 22.06.2001

(73) MERCK & CO., INC
126 East Lincoln Avenue, Rahway,
NJ 07065-0907, ETATS-UNIS D'AMERIQUE

(74) M. Sator

(54) DERIVES ACYLES DE PIPERIDINE EN
TANT QU'AGONISTE DU RECEPTEUR
MELANOCORTIN-4

(57) Selon l'invention, certains nouveaux dérivés de pipéridine N-acylée 4-substitués sont des agonistes du/des récepteur(s) de la mélanocortine humaine et sont précisément des agonistes sélectifs du récepteur 4 de la mélanocortine humaine (MC-4R). Par conséquent, on utilise ces dérivés pour prévenir, traiter, ou lutter contre les maladies et les troubles sensibles à l'activation du MC-4R, tels que l'obésité, le diabète, et le dysfonctionnement sexuel, notamment le dysfonctionnement érectile et le dysfonctionnement sexuel féminin.

(11) 3569 (22) 01 Juillet 2003

(21) 030141

(73) Madame ROUABAH Nacéra
Cité nouvelle, Rue d'El Anasser, Bloc 46 N°375,
Bordj Bou Arréridj 34000, ALGERIE

(54) PROCEDE DE FABRICATION D'UN
PRODUIT NATUREL A BASE D'HERBES
CONTRE LA CHUTE DES CHEVEUX

(57) La présente invention concerne un composé naturel mis au point à partir de plantes diverses, destiné à combattre la chute des cheveux. L'invention a pour objectif principal la création d'un produit, à partir de plantes et de produits naturels qui, dans un premier temps, arrêtent la chute des cheveux et dans un deuxième temps permet la repousse des cheveux dans un laps de temps très court.

(11) 3570 (22) 29 Mai 2002

(21) PCT/IB02/01905

(30) US 60/294.775 du 31.05.2001
US 60/341.048 du 06.12.2001

(73) PFIZER PRODUCT INC
Eastern Point Road, Groton, Connecticut 06340,
ETATS-UNIS D'AMERIQUE

(74) M. Sator

(54) RESOLUTION OPTIQUE DE LA (1-
BENZYL
-4-METHYLPYPERIDINE-3-YL)-
METHYLAMINE ET SON UTILISATION
POUR LA PREPARATION DE DERIVES
DE PYRROLO-2,3-PYRIMIDINE SER-
VANT D'INHIBITEURS DE PROTEINES
KINASES

(57) L'invention concerne une méthode de résolution d'énantiomères d'un composé contenant la structure de la formule (I) dans laquelle R⁴ ou R⁵ peuvent comprendre un ou plusieurs centres asymétriques. La méthode consiste à brasser, dans un solvant, un mélange racémique d'énantiomères d'un composé contenant la structure de ladite formule avec un composé de résolution présentant une stéréospécificité définie, afin de former une solution. La méthode consiste ensuite à utiliser ledit agent de résolution pouvant se lier à au moins un mais pas tous les énantiomères pour former un précipité contenant au moins un desdits énantiomères sous une forme stéréospécifique; et à recueillir soit le précipité pour le purifier, soit la solution contenant les autres énantiomères pour la recrystalliser.

(11) 3571 (22) 24 Mai 2002

(21) PCT/IB02/01876

(30) US 60/301.644 du 28.06.2001

(73) PFIZER PRODUCT INC
Eastern Point Road, Groton, Connecticut 06340,
ETATS-UNIS D'AMERIQUE

(74) M. Sator

(54) INDOLES, BENZOFURANNES ET
BENZOTIOPHENES A SUBSTITUANT
TRIAMIDE, UTILES COMME
INHIBITEURS DE SECRETION DE LA
PROTEINE DE TRANSFERT DES
TRIGLYCERIDES MICROSOMIAUX
ET/OU DE L'APOLIPOPROTEINE B
(ApoB).

(57) L'invention relates porte sur des inhibiteurs de triamide MTP/ApoB de la formule (1)

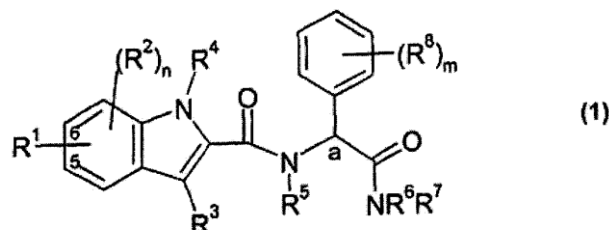

dans laquelle R¹-R⁸ sont tels que définis dans la demande, ainsi que sur des compositions pharmaceutiques et sur leurs utilisations, et sur des procédés de préparation des composés. Les composés de cette invention sont utiles dans le traitement de l'obésité et des troubles lipidiques.

(11) 3572 (22) 31 Mai 2002

(21) PCT/EP02/05956

(30) DE 101 28 331.8 du 12.06.2001

(73) AVENTIS PHARMA DEUTSCHLAND GMBH
Brüningstrasse 50, 65929 Frankfurt am Main,
ALLEMAGNE

(74) M. Sator

(54) 2-ANILINO-BENZIMIDAZOLES
SUBSTITUES ET LEUR UTILISATION EN
TANT QU'INHIBITEURS DE NHE.

(57) L'invention concerne les composés de la formule (I)

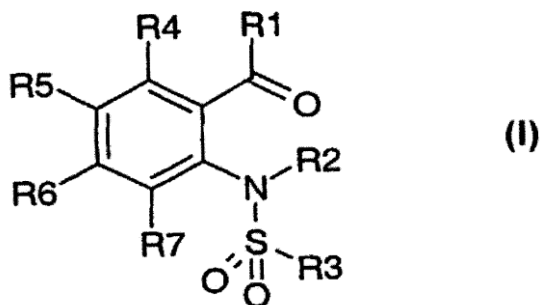

dans laquelle R(1) à R(7) ont la signification donnée dans les revendications. Les composés selon l'invention agissent sur le canal de potassium Kv1.5 et inhibent un flux de potassium appelé « rectificateur retardé d'activation ultra-rapide » dans l'oreille. Ainsi, lesdits composés servent notamment de nouveaux agents actifs anti-arythmisants, en particulier pour le traitement et la prophylaxie d'arythmies auriculaires, par ex. de la fibrillation auriculaire ou du flutter auriculaire.

(11) 3573 (22) 15 Juillet 2002

(21) PCT/FR02/02500

(30) FR 01/10359 du 17.07.2001

(73) SANOFI-AVENTIS
174, Avenue de France, F-75013 Paris,
FRANCE

(74) Abu-Ghazaleh Intellectual Property

(54) DERIVES DE 1-PHENYLSULFONYL-1,3-DIHYDRO-2H-INDOL-2-ONE, LEUR PREPARATION ET LEUR APPLICATION EN THERAPEUTIQUE

(57) L'invention concerne des composés de formule (1),

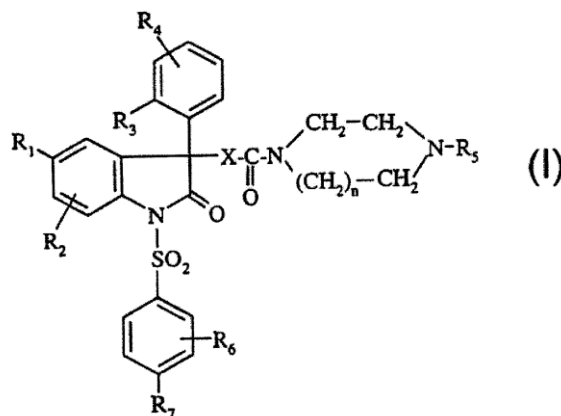

ainsi que leurs sels avec des acides ou organiques, leurs et/ou leur hydrates, présentant une affinité et une sélectivité pour les récepteurs V_{1b} de l'arginine-vasopressine et/ou pour les récepteurs de l'ocytocine et, de plus, pour certains composés une affinité pour les récepteurs V_{1a}. L'invention concerne également leur procédé de préparation, les composés intermédiaires de formule (IV) utiles pour leur préparation, les compositions pharmaceutiques les contenant et leur utilisation pour la préparation de médicaments.

(11) 3574 (22) 07 Juin 2002

(21) PCT/FR02/01958

(30) FR 01/07511 du 08.06.2001

(73) SOLWEEN TECHNOLOGIES (SOCIETE A
RESPONSABILITE LIMITEE)
6, Boulevard Maréchal Leclerc, F-83320
Carqueiranne,
FRANCE

(74) M. Sator

(54) PROCEDE ET APPAREIL DE DETECTION,
IDENTIFICATION ET QUANTIFICATION
DENSIMETRIQUE D'INSECTES
GRANIVORES DANS DES STOCKS DE
CEREALES.

(57) L'invention concerne un procédé et dispositif pour la détection, la classification et la quantification densimétrique d'insectes granivores, d'une ou de plusieurs familles d'insectes présentes simultanément, dans des stocks, céréaliers ou autres, du type consistant à détecter lesdits insectes par l'intermédiaire des bruits et

vibrations sonores et/ou infrasonores qu'ils émettent. Il consiste à réaliser les opérations suivantes : - enregistrer les bruits réels dans ledit stock, - éliminer les bruits parasites connus, - détecter sur la courbe enveloppe d'énergie obtenue d'éventuelles fenêtres correspondant à des pics d'énergie et en déterminer la fréquence moyenne, la largeur spectrale et l'énergie globale, - comparer la fréquence moyenne et la largeur de chacune desdites fenêtres à celles de fenêtres de caractéristiques similaires connues et répertoriées, en vue d'une classification taxinomique, - enfin, comparer la fréquence moyenne et l'énergie globale de chacune desdites fenêtres, à celles de fenêtres de caractéristiques similaires connues et répertoriées, en vue d'une quantification densimétrique.

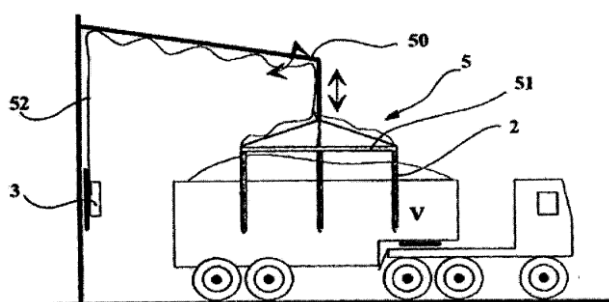

(11) 3575 (22) 30 Mai 2002

(21) PCT/EP02/05972

(30) EP 01113138.0 du 30.05.2001

(73) NEW PHARMA RESEARCH SWEDEN AB
Ideon, Delta 6, Scheelevägen 19 : F2,
22363 Lund,
SUEDE

(74) A. Boukrami

(54) COMPOSITIONS ANTIBIOTIQUES
SYNERGIQUES

(57) L'invention concerne des compositions destinées au traitement prophylactique et/ou thérapeutique d'une maladie, en particulier chez la volaille, telles que la tylosine, la tétracycline et un agent acide. Les compositions de l'invention comprennent en outre, éventuellement, 2-pyrrolidone. La combinaison accentue l'effet thérapeutique de la tétracycline. Les compositions sont stables lorsqu'elles sont entreposées dans la forme dans laquelle elles seront administrées à une volaille. L'invention concerne également l'utilisation combinée de la tylosine et de la tétracycline pour le traitement d'une maladie animale et la conversion de la tylosine A en tylosine B par 2-pyrrolidone.

(11) 3576 (22) 14 Juin 2002

(21) PCT/FR02/02056

(30) FR 0107898 du 15.06.2001

(73) 1/ VALORAGRI S.A.
2/ S.O.F.T SARL
3/ UNIVERSITE MONTPELLIER II
1/ 3 Quai Victor Hugo, F-11100, Narbonne,
FRANCE
2/ 227 Rue André Citroën, Parc d'activités du
Canalet, F-11210 Port la Nouvelle, FRANCE
3/ Place Eugène Bataillon F-34095,
Montpellier Cedex, FRANCE

(74) A. Boukrami

(54) ELICITEUR PROVENANT D'EXTRAIT DE
GRAINES DE TRIGONELLA FOENUM
GRAECUM ET SON UTILISATION DANS
UN PROCEDE DE LUTTE CONTRE LES
AGENTS PATHOGENES DE PLANTES

(57) La présente invention a pour objet un procédé de lutte contre des agents pathogènes de plantes agronomiquement utiles à l'aide d'un nouveau éliciteur et d'une composition pour la mise en oeuvre de ce procédé. Ledit procédé de lutte contre des agents pathogènes de plantes agronomiquement utiles ou ornementales se caractérise essentiellement en ce qu'il comprend l'application aux dites plantes d'un nouveau éliciteur contenu dans des extraits de graines de *Trigonella foenum graecum*. L'application est effectuée aux stades végétatifs précoces et/ou aux stades végétatifs adultes.

(11) 3577 (22) 04 Juillet 2002

(21) PCT/FR02/02344

(30) FR 01/10241 du 31.07.2001

(73) VALIDY
Zone Industrielle 5, Rue Jean Charcot, F-26100
Romans sur Isere,
FRANCE

(74) Abu-Ghazaleh Intellectual Property

(54) PROCEDE POUR PROTEGER UN
LOGICIEL A L'AIDE D'UN PRINCIPE DIT
DE "FONCTIONS ELEMENTAIRES "
CONTRE SON UTILISATION NON
AUTORISEE

(57) L'invention concerne un procédé pour protéger, à partir d'une unité, un logiciel vulnérable contre son utilisation non autorisée, ledit logiciel vulnérable fonctionnant sur un système de traitement de données. Le procédé consiste : - à définir : - un jeu de fonctions

élémentaires dont les fonctions élémentaires sont susceptibles d'être exécutées dans une unité, - et un jeu de commandes élémentaires, - à créer un logiciel protégé : - en choisissant au moins un traitement algorithmique, - et en produisant le source du logiciel protégé à partir du source du logiciel vulnérable, en modifiant le source du logiciel vulnérable, de manière qu'au moins un traitement algorithmique choisi est décomposé de manière que lors de l'exécution du logiciel protégé, ce traitement algorithmique est exécuté en utilisant des fonctions élémentaires.

(11) 3578 (22) 04 Juillet 2002

(21) PCT/FR02/02343

(30) FR 01/10244 du 31.07.2001

(73) VALIDY
Zone Industrielle 5, Rue Jean Charcot, F-26100
Romans sur Isere, FRANCE

(74) Abu-Ghazaleh Intellectual Property

(54) **PROCEDE POUR PROTEGER UN LOGICIEL A L'AIDE D'UN PRINCIPE DIT DE "DETECTION ET COERCITION" CONTRE SON UTILISATION NON AUTORISEE**

(57) L'invention concerne un procédé pour protéger, à partir d'une unité, un logiciel vulnérable contre son utilisation non autorisée, ledit logiciel vulnérable fonctionnant sur un système de traitement de données. Le procédé consiste à définir : - au moins une caractéristique d'exécution de logiciel, susceptible d'être surveillée au moins en partie dans une unité, - au moins un critère à respecter pour au moins une caractéristique d'exécution de logiciel, - des moyens de détection à mettre en uvre dans une unité et permettant de détecter qu'au moins une caractéristique d'exécution de logiciel ne respecte pas au moins un critère associé, - et des moyens de coercition à mettre en uvre dans une unité et permettant d'informer le système de traitement de données et/ou de modifier l'exécution d'un logiciel lorsqu'au moins un critère n'est pas respecté.

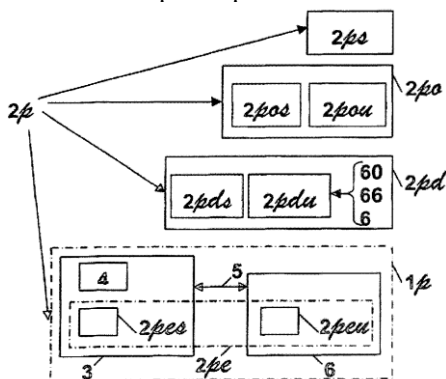

(11) 3579 (22) 13 Mars 2002

(21) PCT/IB02/00766

(30) US 60/287.841 du 01.05.2001

(73) PFIZER PRODUCT INC
Eastern Point Road, Groton, Connecticut 06340,
ETATS-UNIS D'AMERIQUE

(74) M. Sator

(54) **PROCEDE POUR LA PRODUCTION D'UNE COMPOSITION PHARMACEUTIQUE A FAIBLE DOSE AYANT UNE DISTRIBUTION ET ACTIVITE MEDICAMENTEUSES UNIFORMES.**

(57) Procédé permettant de préparer une composition pharmaceutique à répartition et à activité uniformes du médicament, qui repose sur l'utilisation de dioxyde de silicium pour réduire la perte d'ingrédient actif pendant le processus de préparation. Ledit procédé est particulièrement utile pour la préparation de compositions pour comprimés faiblement dosés.

(11) 3580 (22) 18 Mars 2002

(21) PCT/EP02/03594

(30) EP PCT/EP01/03355 du 21.03.2001

(73) WARNER-LAMBERT COMPANY LLC
201 Tabor Road, Morris Plains,
New Jersey 07950
ETATS-UNIS D'AMERIQUE

(74) M. Sator

(54) **DERIVES SPIROTRICYCLIQUES NOUVEAUX ET LEUR UTILISATION COMME INHIBITEURS DE PHOSPHODIESTERASE-7**

(57) L'invention concerne des composés qui sont des inhibiteurs de la PDE7 et qui sont de formules (I), (II), (III)

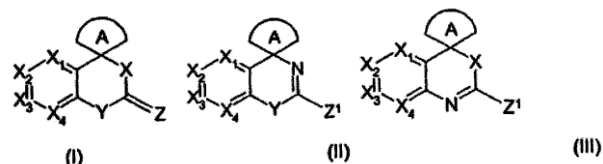

dans lesquelles X₁, X₂, X₃, X₄, X, Y, Z, A et Z¹ sont tels que définis dans le descriptif. L'invention se rapporte en outre à des méthodes relatives à leur préparation et à leur utilisation dans le traitement de troubles pouvant être traités de manière appropriée à l'aide de PDE7.

(11) 3581 (22) 18 Avril 2002

(21) PCT/IB02/01403

(30) US 60/299.461 du 20.06.2001

(73) PFIZER PRODUCT INC
Eastern Point Road, Groton, Connecticut 06340,
ETATS-UNIS D'AMERIQUE

(74) M. Sator

(54) DERIVES D'ACIDE SULFONIQUE
NOUVEAUX

(57) La présente invention concerne un procédé pour produire un composé de formule (I)

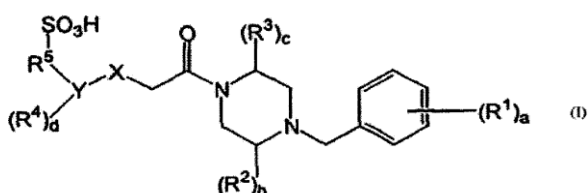

ou le sel de celui-ci, acceptable d'un point de vue pharmaceutique. Dans cette formule, X, Y, a, b, c, d. R¹, R², R³ et R⁵ ont les significations données dans la description. Ces composés sont utilisés pour traiter une inflammation ou d'autres troubles immunitaires.

(11) 3582 (22) 04 Juillet 2002

(21) PCT/FR02/02338

(30) FR 01/10250 du 31.07.2001

(73) VALIDY
Zone Industrielle 5, Rue Jean Charcot, F-26100
Romans sur Isere,
FRANCE

(74) Abu-Ghazaleh Intellectual Property

(54) PROCEDE POUR PROTEGER UN
LOGICIEL A L'AIDE D'UN PRINCIPE DIT
DE "VARIABLES" CONTRE SON
UTILISATION NON AUTORISEE

(57) L'objet de l'invention concerne un procédé pour protéger, à partir d'au moins une unité, un logiciel vulnérable contre son utilisation non autorisée, ledit logiciel vulnérable fonctionnant sur un système de traitement de données. Le procédé consiste à créer un logiciel protégé : - en choisissant dans le source du logiciel vulnérable au moins une variable, - en produisant le source du logiciel protégé en modifiant le source du logiciel vulnérable, de sorte que la variable choisie réside dans une unité.

(11) 3583 (22) 04 Juillet 2002

(21) PCT/FR02/02339

(30) FR 01/10247 du 31.07.2001

(73) VALIDY
Zone Industrielle 5, Rue Jean Charcot, F-26100
Romans sur Isere,
FRANCE

(74) Abu-Ghazaleh Intellectual Property

(54) PROCEDE POUR PROTEGER UN
LOGICIEL A L'AIDE D'UN PRINCIPE DIT
DE "DISSOCIATION TEMPORELLE"
CONTRE SON UTILISATION NON
AUTORISEE

(57) L'invention concerne un procédé pour protéger, à partir d'une unité, un logiciel vulnérable contre son utilisation non autorisée, ledit logiciel vulnérable fonctionnant sur un système de traitement de données. Le procédé selon l'invention consiste à créer un logiciel protégé : - en choisissant au moins un traitement algorithmique, - en produisant le source du logiciel protégé à partir du source du logiciel vulnérable, en modifiant le source du logiciel vulnérable, de manière qu'au moins un traitement algorithmique choisi est décomposé de manière que lors de l'exécution du logiciel protégé apparaissent plusieurs étapes distinctes, à savoir: - la mise à disposition d'au moins un opérande pour l'unité, - la réalisation par l'unité, de la fonctionnalité du traitement algorithmique sur au moins cet opérande, - et, éventuellement, la mise à disposition d'au moins un résultat, par l'unité pour le système de traitement de données.

(11) 3584 (22) 04 Juillet 2002

(21) PCT/FR02/02340

(30) FR 01/10246 du 31.07.2001

(73) VALIDY
Zone Industrielle 5, Rue Jean Charcot, F-26100
Romans sur Isere,
FRANCE

(74) Abu-Ghazaleh Intellectual Property

(54) PROCEDE POUR PROTEGER UN
LOGICIEL A L'AIDE D'UN PRINCIPE DIT
DE "RENOMMAGE" CONTRE SON
UTILISATION NON AUTORISEE

(57) L'invention concerne un procédé pour protéger, à partir d'une unité, un logiciel vulnérable contre son utilisation non autorisée, ledit logiciel vulnérable fonctionnant sur un système de traitement de données. Le procédé selon l'invention consiste à définir : - un ensemble de fonctions dépendantes dont les fonctions

dépendantes sont susceptibles d'être exécutées dans une unité, - un ensemble de commandes déclenchantes, ces commandes déclenchantes étant susceptibles d'être exécutées dans le système de traitement de données et de déclencher l'exécution dans une unité, des fonctions dépendantes, - pour chaque commande déclenchante, une consigne, - une méthode de renommage des consignes, - et des moyens de rétablissement destinés à être mis en œuvre dans une unité au cours d'une phase d'utilisation, et permettant de retrouver la fonction dépendante à exécuter, à partir de la consigne renommée.

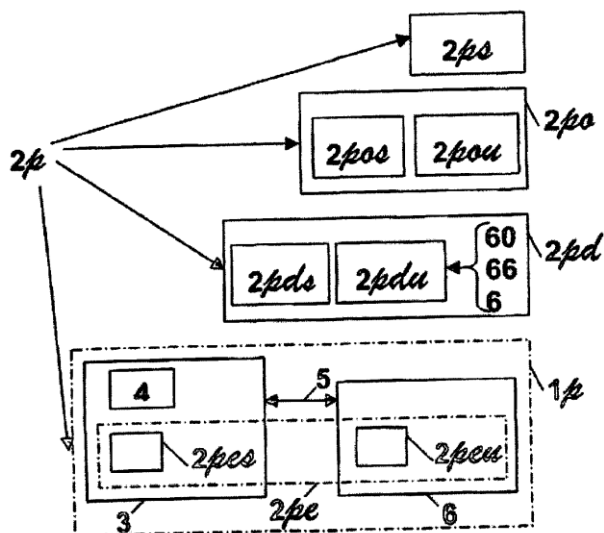

(11) 3585 (22) 04 Juillet 2002

(21) PCT/FR02/02342

(30) FR 01/10245 du 31.07.2001

(73) VALIDY
Zone Industrielle 5, Rue Jean Charcot, F-26100
Romans sur Isere,
FRANCE

(74) Abu-Ghazaleh Intellectual Property

(54) **PROCEDE POUR PROTEGER UN LOGICIEL A L'AIDE D'UN PRINCIPE DIT DE "BRANCHEMENT CONDITIONNEL" CONTRE SON UTILISATION NON AUTORISEE**

(57) L'invention concerne un procédé pour protéger, à partir d'une unité, un logiciel vulnérable contre son utilisation non autorisée, ledit logiciel vulnérable fonctionnant sur un système de traitement de données. Le procédé consiste à créer un logiciel protégé : - en choisissant dans le source du logiciel vulnérable, au moins un branchement conditionnel, - en produisant le source du logiciel protégé à partir du source du logiciel vulnérable, en modifiant le source du logiciel vulnérable de manière qu'une seconde partie d'exécution exécutée dans une unité exécute au moins la fonctionnalité d'au

moins un branchement conditionnel choisi et met à la disposition du système de traitement de données une information permettant la poursuite de l'exécution à l'endroit choisi.

(11) 3586 (22) 07 Juin 2002

(21) PCT/CU02/00004

(30) CU 2001-0133 du 08.06.2001

(73) CENTRO NACIONAL DE INVESTIGACIONES CIENTIFICAS (CNIC)
Avenue. 25 N° 15202 Esq. A 158., Cubanacán,
Playa, 12 100 La Habana,
CUBA

(74) A. Boukrami

(54) **CIRCUIT POUR IMPOSER LES TENSIONS SUR LES ELECTRODES DES PLATEAUX UTILISES DANS LES SYSTEMES CHEF A CHAMPS D'IMPULSION ELECTROPHORESES**

(57) L'invention concerne un circuit d'imposition de tensions dans les électrodes des cuvettes du système CHEF d'électrophorèse en champ pulsé (ECP) formé de deux circuits d'imposition identiques connectés à une source d'alimentation par l'intermédiaire d'un alternateur. Un de ces circuits seulement reçoit de l'énergie électrique à chaque fois. Chaque circuit d'imposition est pourvu de résistances et de diodes connectées en série. Des répéteurs de tension sont connectés aux noeuds formés par l'union de deux résistances. Chaque répéteur est connecté à un couple d'électrodes devant être polarisées de la même manière. L'introduction de diodes permet de corriger les petites erreurs de potentiel appliqué aux électrodes. Le circuit maintient le potentiel de chaque électrode face aux variations de conductivité se produisant dans la cuvette au cours de l'électrophorèse. Chaque circuit d'imposition génère ainsi un champ électrique homogène de valeur égale et direction différente dans une cuvette ECP du système CHEF. Des cuvettes présentant un numéro, une disposition et une séparation entre les électrodes de nature différente peuvent être polarisées avec ce circuit.

(11) 3587 (22) 16 Juillet 2002

(21) PCT/IB02/02830

(30) AE 177/2001 du 16.07.2001

(73) Monsieur AL AMRI, Moosa, Eisa
Al Reem Tower, Maktoum St.,
Suite N° 302-303,
P.O Box 14427, Dubai,
EMIRATS ARABES UNIS

(74) A. Boukrami

(54) **CARTES D'EMBARQUEMENT AVEC DES DONNEES ET DES SYSTEMES ENCODES POUR LES DELIVRER ET LES TRAITER**

(57) L'invention concerne une carte d'embarquement (60) et un système destiné à utiliser celle-ci pendant l'embarquement des passagers d'un avion ou d'autres moyens de transport et/ou pendant que les passagers sont à bord et/ou après le débarquement. Ladite carte d'embarquement (60) présente une partie de coupon principal (64) et une partie de coupon passager (63) détachable du coupon principal en suivant une ligne de détachement (65). Le recto du coupon principal et du coupon passager portent des données imprimées visibles associées à des espaces où sont imprimées des données passager et des données associées au voyage. Une première bande magnétique (62) et/ou une puce de stockage (59) est placée dans une section épaisse (61, 58) sur la partie du coupon principal (64) et une seconde bande magnétique (62) et/ou une puce de stockage (59) est placée dans une section épaisse (61, 58) sur la partie du coupon passager (63). Les premières et secondes bandes magnétiques et/ou puce de stockage sont séparées l'une de l'autre et espacées sur chaque côté de la ligne de détachement (65). La première bande magnétique et/ou puce de stockage stocke les données passager et les données associées au voyage codées, lisibles par passage de la carte d'embarquement (60) entière ou seulement de la partie du coupon principal (64) dans un lecteur/scripteur approprié, et la seconde bande magnétique et/ou puce de stockage stocke les données passager les données associées au voyage codées, lisibles par passage de la partie du coupon passager (63) dans un lecteur/scripteur approprié. Cette nouvelle carte d'embarquement et ce système permettent de simplifier et d'accélérer l'embarquement des passagers et peuvent être utilisés pour une gamme étendue d'applications qui comprennent un système d'autorisation électronique en cas de changement de compagnie aérienne, pour les contrôles de sécurité, les activités pendant une période de transit notamment pour l'accès aux zones de transit, les transactions dans les points de vente notamment pour les produits hors taxes au sol ou à bord, le comptage et la vérification du nombre de passagers à bord, la production automatique de cartes d'entrée ou de sortie, l'identification, la récupération et la traçabilité des bagages.

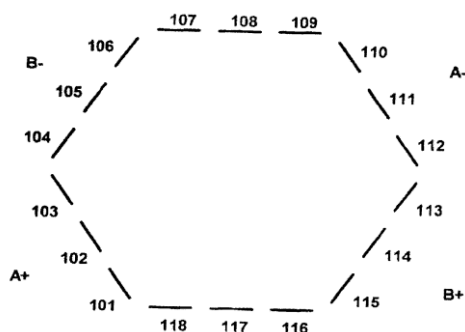

(11) 3588

(22) 02 Juillet 2002

(21) PCT/FR02/02296

(30) FR 01/09887 du 25.07.2001

(73) LABORATOIRE TOP PHARM
Domaine de Montcausson, F-31250 Revel,
FRANCE

(74) A. Bouras

(54) **COMPOSITION LIQUIDE COMPRENANT UN ANTI-INFLAMMATOIRE ENZYMATIQUE ET UN MUCOLYTIQUE**

(57) L'invention a pour objet une composition pour le traitement des voies respiratoires, remarquable en ce qu'elle contient, en solution, un anti-inflammatoire enzymatique, de préférence l'alpha-amylase de la bactérie *Bacillus Amyloliquefaciens*, et un composé mucolytique. La présente invention a également pour objet un procédé permettant la préparation et la bonne conservation de ladite composition. La composition de l'invention est principalement indiquée pour la préparation d'un médicament destiné au traitement des infections broncho-pulmonaires aiguës et chroniques, les broncho-pneumopathies chroniques, ainsi que les troubles affectant la sécrétion bronchique.

(11) 3589

(22) 03 Juillet 2002

(21) PCT/FR02/02314

(30) FR 01/08795 du 03.07.2001

(73) Monsieur GUERMI Salim
130, Impasse Féraud Augustin,
Quartier des Carabins, F-13270 Fos-Sur-Mer,
FRANCE

(74) A. Bouras

(54) **LOTION CAPILAIRE FAVORISANT LA REPOUSSE DES CHEVEUX**

(57) La présente invention a pour objet une lotion capillaire favorisant la repousse des cheveux. Elle est constituée d'un mélange comportant au moins les composants suivants : sel iodé, jus de citron, oignon frais, acide citrique et alcool, un parfum apte à neutraliser l'odeur de l'oignon étant de préférence ajouté à ce mélange. Cette lotion concerne le domaine industriel et commercial de la fabrication et de la diffusion des produits destinés à l'entretien et au soin des cheveux, et peut convenir aussi bien aux femmes qu'aux hommes, quel que soit leur âge.

(11) 3590

(22) 05 Août 2002

- (21) PCT/US2002/24746
- (30) US 60/310.372 du 06.08.2001
- (73) PHARMACIA CORPORATION
700 Chesterfield Parkway West, Chesterfield,
Missouri 63017-1732,
ETATS-UNIS D'AMERIQUE
- (74) M. Sator
- (54) FORMULATION DE SUSPENSION ORALE
STABILISEE
- (57) L'invention concerne des compositions pharmaceutiques administrables par voie orale comprenant un médicament de faible solubilité dans l'eau en suspension dans un véhicule liquide aqueux renfermant un agent de mouillage, un agent épaississant thixotropique et un agent de suspension inorganique. Ces compositions sont thixotropiques, sensiblement défloculées et sensiblement stables du point de vue physique.

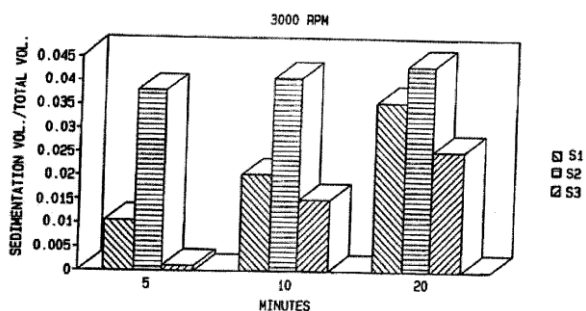

- (11) 3591 (22) 30 Juillet 2002
- (21) PCT/EP02/08547
- (30) IT MI2001A001689 du 02.08.2001
IT MI2002A000634 du 27.03.2002
- (73) 1/ ENI S.P.A
2/ ENITECNOLOGIE S.P.A
1/ Piazzale E. Mattei 1, I-00144 Rome,
ITALIE.
2/ Via F. Maritano 26, I-20097
San Donato Milanese, Milan,
ITALIE
- (74) Dj. Bouchama
- (54) METHODE POUR DETERMINER LE
PROFILE DE FRICTION DE LA PAROI LE
LONG DES PIPES PAR LES MESURES
DES PRESSIONS DE PASSAGES

(57) L'invention concerne un procédé qui permet de déterminer le profil de frottement des parois de tuyaux de transport de liquides, en particulier les liquides de l'industrie pétrolière, en mesurant les transitoires de pression provoqués par les changements brusques du

débit. Ce procédé s'applique aux tuyaux dans lesquels la pression de décharge est supérieure au point de bulle du liquide transporté et, dans tous les cas, lorsque le tuyau ne contient pas de gaz libre.

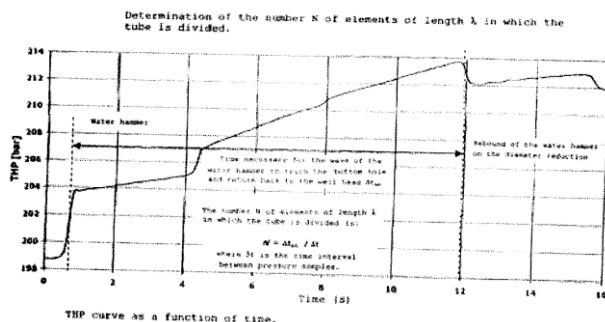

- (11) 3592 (22) 31 Janvier 2004
- (21) 040025
- (30) EP 03398006.1 du 18.09.2003
- (73) TECHNIMED-SOCIEDADE TECNICO
MEDICINAL, S.A
Rua Prof. Henrique de Barros, Edificio Sagres,
3 A, 2685-338 Prior Velho, PORTUGAL
- (74) Abu-Ghazaleh Intellectual Property
- (54) COMPOSITION PHARMACEUTIQUE
STABLE DE CHLORHYDRATE DE
DILTIAZEM POUR APPLICATION
CUTANEE ET PROCEDE POUR SA
PREPARATION

(57) La présente invention concerne une composition pharmaceutique d'hydrochlorure de diltiazem stable pour application cutanée, comprenant dans sa composition des excipients huileux seulement et un contenu de déacetyl diltiazem de moins de 0,3% (w/w) dans le produit final. L'invention concerne également un procédé de ladite composition.

- (11) 3593 (22) 03 Février 2004
- (21) 040027
- (30) US 60/444.508 du 03.02.2003
- (73) M-I L.L.C
5950 North Course Drive, Houston,
77072, Texas,
ETATS-UNIS D'AMERIQUE
- (74) A. Bouras
- (54) SYSTEMES COLLOIDAUX ET DE TYPE
COLLOIDAL STABILISES

(57) La présente invention concerne généralement des compositions aérées améliorées comprenant des phases colloïdales ou de type colloïdal améliorées (par exemple, émulsions, et aphrons) ainsi que des méthodes d'utilisation de ces compositions. Les compositions sont constituées généralement d'une phase principale oléagineuse, d'une phase mineur aqueuse, d'un ou de plusieurs surfactants, d'aphrons et d'un ou plusieurs stabilisants d'aphrons. Les compositions de la présente invention sont stables, possédant des demi-vies accrues et étant capables d'être utilisées dans des applications haute pression.

(11) 3594 (22) 03 Février 2004

(21) 040028

(30) US 60/444.537 du 03.02.2003

(73) M-I L.L.C
5950 North Course Drive, Houston,
77072, Texas,
ETATS-UNIS D'AMERIQUE

(74) A. Bouras

(54) SYSTEMES COLLOIDAUX ET DE TYPE COLLOIDAL STABILISES

(57) La présente invention concerne généralement des compositions améliorées comprenant des phases colloïdales ou de type colloïdal stabilisées (par exemple, des émulsions, des aphrons) ainsi que des méthodes pour utiliser ces compositions. Les compositions comprennent généralement une phase continue aqueuse, un ou plusieurs viscosifiants, un ou plusieurs surfactants, des aphrons et un ou plusieurs stabilisants d'aphron. Les compositions de la présente invention comportent des aphrons possédant une demi-vie sensiblement accrue et une meilleure aptitude au colmatage de formations perméables, et sont susceptibles d'une utilisation dans des applications haute pression.

(11) 3595 (22) 04 Février 2004

(21) 040030

(73) 1/ Monsieur DJERAOUNE Redouane
2/ Monsieur DJERAOUNE Kamel
3/ Monsieur AMMOUR Ali
1/ 04 Rue Château Rouge, Eucalyptus, Alger,
ALGERIE
2/ 04 Rue Château Rouge, Eucalyptus, Alger,
ALGERIE
3/ 07 Rue Château Rouge, Eucalyptus, Alger,
ALGERIE

(54) NOUVEAU DISPOSITIF POUR AIR BAG

(57) Un appareil nouveau de sac à air :

Cette invention concerne, un appareillage nouveau de sac à air qui peut protéger les personnes d'une protection complète de blessures et des handicaps corporels, et ses sacs se trouvent sous le toit de la voiture, et dans le repose tête dans une forme parallèle et une nouvelle composition formé de plusieurs petites appareils.

1) Une bouteille à air comprimé attachée à une ouverture automatique d'air et il a deux missions, l'ouverture d'air et l'évacuation d'air du sac après 30 secondes (une minuterie), 2) Un tube transporteur d'air attaché, 3) Couvercle fixant le sac, 4) Sac à air qui à deux formes rectangle à l'avant et rond de l'arrière (index :6) au schéma de l'appareil, cet appareil peut être placé dans tout type de voiture touristique et utilitaire.

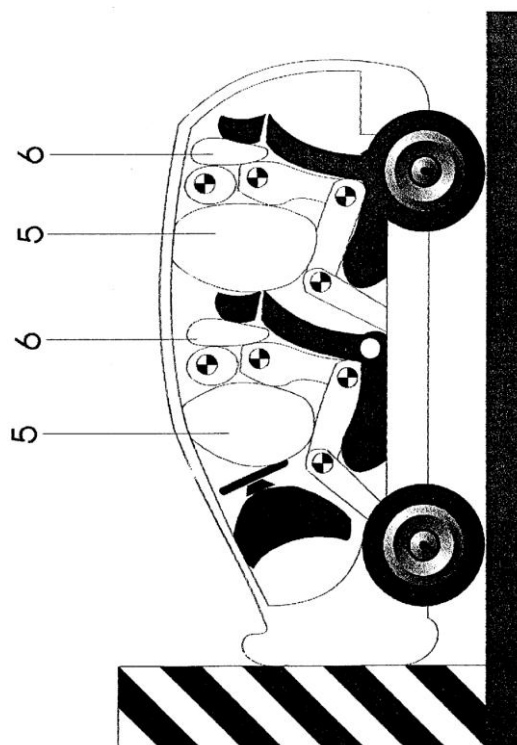

(11) 3596 (22) 26 Avril 2002

(21) PCT/IB02/01437

(30) US 60/290.861 du 14.05.2001

(73) PFIZER PRODUCT INC
Eastern Point Road, Groton, Connecticut 06340,
ETATS-UNIS D'AMERIQUE

(74) M. Sator

(54) SELS CONSISTANT EN TARTRATES DE 5, 8, 14-TRIAZATETRACYCLO [10.3.1.0^{2,11}.0^{4,9}]-HEXADECA-2(11),3,5,7,9-PENTAENE ET COMPOSITIONS PHARMACEUTIQUES LES CONTENANT

(57) La présente invention concerne des sels de tartrate de 5,8,14-triazatétracyclo [10.3.1.0^{2,11}.0^{4,9}]-hexadéca-2(11),3,5,7,9-pentaène de formule (1),

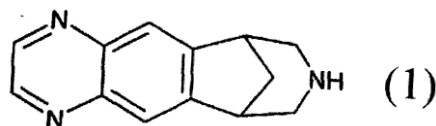

et de leurs compositions pharmaceutiques. La présente invention a trait particulièrement au sel de L-tartrate, ainsi qu'aux diverses formes polymorphes du sel de L tartrate, comprenant deux formes polymorphes anhydres distinctes (désignées ici Formes A et B) et une forme polymorphe hydrate (désignée ici Forme C). En outre, la présente invention a trait également au sel de D-tartrate de 5,8,14-triazatétracyclo [10.3.1.0^{2,11}.0^{4,9}]-hexadéca-2(11),3,5,7,9-pentaène et ses diverses formes polymorphes, ainsi que son sel de D,L tartrate et ses polymorphes, et son sel de méso-tartrate et ses formes polymorphes.

(11) 3597 (22) 05 Avril 2002

(21) PCT/GB02/01621

(30) GB 0109555.3 du 18.04.2001

(73) 1/ BP EXPLORATION OPERATING COMPANY LIMITED
2/ DAVY PROCESS TECHNOLOGY LIMITED
1/ Britannic House, 1 Finsbury Circus, London EC2M 7BA, GRANDE BRETAGNE
2/ 20 Eastbourne Terrace, London W2 6LE, GRANDE BRETAGNE

(74) M. Sator

(54) PROCESSUS D'ACTIVATION DE CATALYSEUR

(57) L'invention concerne un procédé permettant d'activer un catalyseur au cobalt, en le faisant entrer en contact avec de l'hydrogène dans une filière de réacteur adaptée à une synthèse de Fischer-Tropsch. Ce procédé consiste à introduire en continu dans la filière de réaction un premier flux gazeux comprenant de 0,25 à 5 % en volume d'hydrogène et de 95 à 99,75 % en volume de gaz inerte, et à extraire en continu un second flux gazeux de la filière de réacteur. La procédure d'activation comprend les étapes suivantes : (A) on chauffe le contenu de la filière de réacteur à une température se situant dans une plage de 25 à 5 °C au dessous de la température critique d'activation; (B) on élève ensuite la température à une vitesse pouvant atteindre 20 °C par heure jusqu'à atteindre une première température de maintien qui se situe au maximum à 20 °C au dessus de la température critique d'activation ; et (C) on maintient le contenu de la filière de réacteur à la première température

de maintien jusqu'à ce que la teneur en hydrogène du second flux gazeux se rapproche de la teneur en hydrogène du premier flux gazeux.

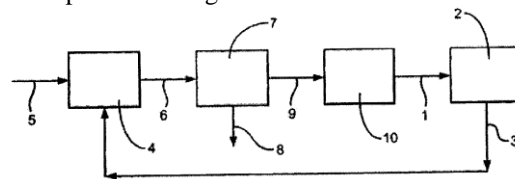

(11) 3598

(22) 10 Juillet 2000

(21) PCT/EP00/06525

(30) DE 199 32 555.3 du 13.07.1999

(73) SOLVAY PHARMACEUTICALS GmbH
Hans-Böckler-Allee 20, D-30173 Hannover, ALLEMAGNE

(74) M. Sator

(54) MEDICAMENTS A ACTION PROTECTRICE CONTRE DE SUBSTANCES OXYDANTES TOXIQUES, ET EN PARTICULIER CONTRE DES SUBSTANCES CARDIOTOXIQUES

(57) L'invention concerne l'utilisation de dérivés d'acide benzazépine N-acétique, qui contiennent un groupe oxo relié à l'atome d'azote en position αg(a) et sont substitués par un reste 1-(carboxyalkyl)-cyclopentyl-carbonyl-amino en position 3, ainsi que de leurs sels et de leurs esters biologiquement instables pour la prophylaxie ou le traitement de lésions du coeur dues à des doses cardiotoxiques de médicaments ou de produits chimiques chez les grands mammifères et, en particulier, chez l'homme. L'invention concerne en particulier la prophylaxie ou le traitement de lésions du coeur, en particulier du myocarde, pouvant apparaître dans le cadre d'une chimiothérapie cytostatique. L'invention concerne également l'utilisation des dérivés d'acide benzazépine N-acétique nommés pour le traitement adjuvant dans le cadre de thérapies utilisant des médicaments à effets secondaires oxydativement toxiques. L'invention concerne enfin la fabrication de médicaments convenant à cette prophylaxie, ce traitement ou ce traitement adjuvant.

(11) 3599

(22) 07 Décembre 2000

(21) PCT/FR00/03423

(30) FR 00/00072 du 05.01.2000

(73) CONSTRUCTION DIFFUSION VENTE INTERNATIONALE SOCIETE ANONYME
31, Avenue du Général Leclerc, F-93500 Pantin, FRANCE

(74) M. Sator

(54) LECTEUR POUR CLE ELECTRONIQUE

(57) Lecteur de clés électroniques comportant un boîtier de protection métallique, caractérisé en ce qu'il présente, au moins, une fente (5) s'étendant de l'un de ses bords jusque vers le centre de sa face (2) frontale.

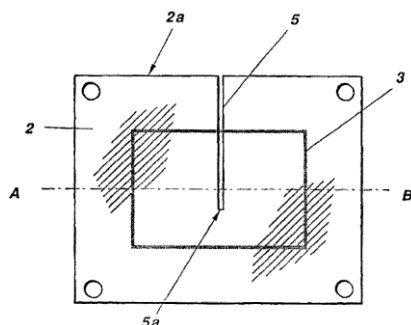

(11) 3600 (22) 05 Décembre 2000

(21) PCT/BE00/00144

(30) EP 99870258.3 du 10.12.1999

(73) VESUVIUS CRUCIBLE COMPANY
Suite 200, 103 Foulk Road,
Wilmington, DE 19803,
ETATS-UNIS D'AMERIQUE

(74) Abu-Ghazaleh Intellectual Property

(54) PLAQUE D'OBTURATEUR RESISTANT
AUX FISSURES POUR UNE VANNE A
OBTURATEUR A TIROIR ET VANNE A
OBTURATEUR A TIROIR

(57) La présente invention concerne une plaque réfractaire (1) pour un clapet obturateur de distributeur à tiroir, comportant un trou de coulée (3) délimité par un cercle C de centre (4). Au moins une partie des bords (15, 16, 17, 18) de la plaque (1) est orientée de manière angulaire de façon à focaliser les forces de serrage de manière optimale dans la zone d'étranglement et autour du trou de coulée.

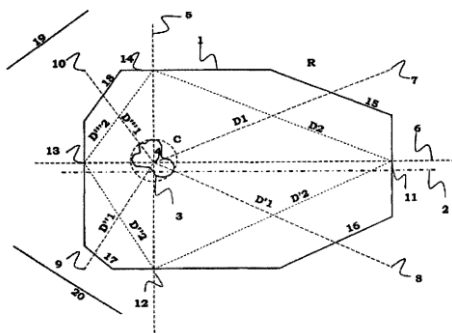

(11) 3601

(22) 29 Mai 2002

(21) 020115

(30) GB 0112973.3 du 30.05.2001

(73) SCHLUMBERGER HOLDINGS LIMITED
Craigmuir Chambers, Road Town, Tortola,
ILLES VIERGES BRITANNIQUES

(74) M. Sator

(54) METHODES ET APPAREILS POUR
L'ESTIMATION ON-LINE DE LA
CONDUTIVITE DE L'EAU DE MIXTURES
MULTIPHASE

(57) Une méthode et appareil sont révélés pour estimer la conductivité de la saumure dans un mélange multiphasique de saumure et d'autres substances, et combinant la permittivité mesurée du mélange et la conductivité avec une relation connue ou dérivée entre la conductivité de la saumure et la permittivité de l'eau de la saumure. La permittivité du mélange et la conductivité sont mesurés en utilisant une sonde coaxiale sans limites fixes ou d'autres moyens à des fréquences micro-ondes. Un nombre d'applications pour l'estimation de la conductivité de l'eau de la saumure sont mis en évidence incluant l'accomplissement de correction de la salinité d'un débitmètre à énergie double.

(11) 3602

(22) 14 Juin 2001

(21) PCT/US01/19062

(30) US 09/593.845 du 14.06.2000

(73) SMITHKLINE BEECHAM CORPORATION
One Franklin Plaza, Philadelphia,
Pennsylvania 19103,
ETATS-UNIS D'AMERIQUE

(74) A. Boukrami

(54) INHIBITEURS DE PROTEASES

(57) L'invention concerne des inhibiteurs de protéases à base de 4-amino-azépan-3-one et des sels, hydrates et solvates pharmaceutiquement acceptables de ceux-ci, qui inhibent des protéases, y compris la cathepsine K ; des compositions pharmaceutiques renfermant ces composés, de nouveaux produits intermédiaires contenant ces composés et des méthodes de traitement de maladies impliquant une perte osseuse excessive ou une dégradation matricielle ou cartilagineuse, y compris l'ostéoporose ; des affections des gencives, y compris la gingivite et la parodontite; l'arthrite, plus spécifiquement, l'ostéoarthrite et la polyarthrite rhumatoïde ; la maladie de Paget ; une hypercalcémie de tumeur maligne ; et des maladies osseuses métaboliques. Ces méthodes de traitement comprennent une inhibition de la perte osseuse

ou d'une dégradation cartilagineuse ou matricielle par l'administration, à un patient nécessitant un tel traitement, d'un composé de l'invention.

(11) 3603 (22) 07 Novembre 2001

(21) PCT/FR01/03454

(30) FR 00/14482 du 10.11.2000

(73) SOLLAC
Immeuble "La Pacific", La Défense 7, 11-13,
Cours Valmy, F-92800 Puteaux,
FRANCE

(74) M. Sator

(54) INSTALLATION DE REVETEMENT AU
TREMPE D'UNE BANDE METALLIQUE

(57) L'invention a pour objet une installation de revêtement au trempé en continu d'une bande métallique (1), du type comprenant une cuve (11) contenant un bain de métal liquide (12), une gaine (13) de défilement de la bande métallique (1) et dont l'extrémité inférieure (13a) est prolongée par au moins deux parois internes (20; 22) situées chacune d'un côté de la bande (1) et dirigées vers la surface du bain de métal (12) pour former au moins un compartiment (21; 23) de récupération des particules d'oxydes de métal et de composés intermétalliques. La gaine (13) comporte une partie supérieure fixe (30) et une partie inférieure mobile (31) reliées entre elles par un élément déformable (32) et des moyens (35) de positionnement de la partie inférieure mobile (31) par rapport à la bande métallique (1).

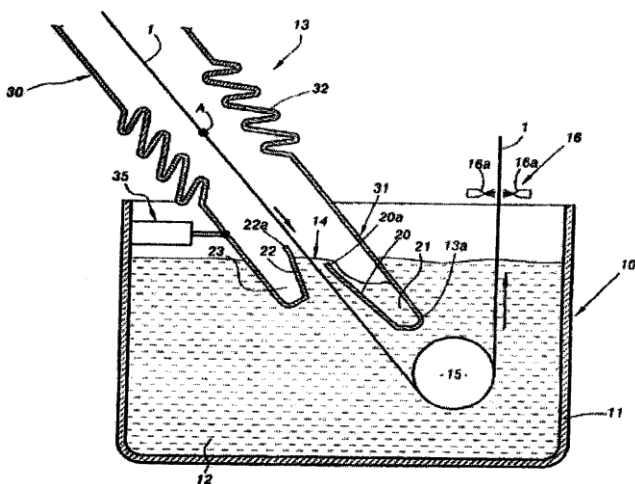

(11) 3604 (22) 29 Novembre 2001

(21) PCT/US01/43165

(30) US 60/251.954 du 07.12.2000

(73) ELI LILLY AND COMPANY
Lilly Corporate Center, Indianapolis, IN 46285,
ETATS-UNIS D'AMERIQUE

(74) M. Sator

(54) PROTEINES DE FUSION GLP-1

(57) La présente invention concerne des composés GLP-1 fusionnés à des protéines qui ont un effet de prolongation de la demi-vie in vivo des peptides. On peut utiliser ces protéines hybrides pour traiter le diabète non insulino-dépendant, ainsi qu'une diversité d'autres troubles.

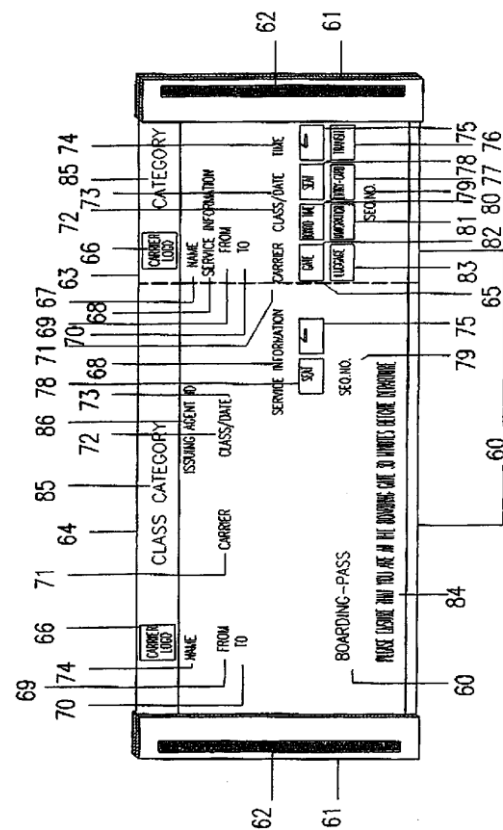

Figure 1



BON DE SOUSCRIPTION

Je soussigné :

Domicilié :

Souhaite :

- acquérir :exemplaire (s) du Bulletin Officiel de la Propriété Industrielle (BOPI)

édité par l'INAPI sous le n° :en date du :

au prix de 400.....Dinars l'exemplaire.

- Souscrire 1.....abonnement (s) annuel (s) au BOPI, pour les années 20.....

au prix de 1500,dinars (il est conseillé d'y inclure l'année correspondant à celle de votre dépôt, pour la surveillance des éventuelles contrefaçons).

Les abonnements ont toujours pour point de départ le 1er Janvier de l'année concernée.

Fait àle.....

Signature

(cachet en sus pour les organismes)

BENEFICIAIRE DE LA COMMANDE	
NOM OU RAISON SOCIALE	ADRESSE
.....
.....

* Pour les étrangers : A transférer le montant au compte de l'INAPI n° 32 64 180 - 71

Banque Extérieure Algérie,
Agence Amirouche,
Rue Colonel Amirouche, Alger

Pour plus d'information, veuillez contacter

Adresse:

INAPI 42, rue Larbi Ben M'hidi (3ème étage)
- BP 403 - Alger Gare

Web : [http:// www.inapi.org](http://www.inapi.org)

Direction Générale :

☎ : (021) 73 - 01 - 42
Fax : (021) 73 - 55 - 81
(021) 73 - 96 - 44

Marque :

☎ / Fax: (021) 73 - 23 - 58
(021) 73 - 59 - 39

E-mail :

www.marque@inapi.org

Innovations :

☎ : (021) 73 - 60 - 72

Brevet :

☎ : (021) 73 - 57 - 74

E-mail :

www.brevet@inapi.org