

# **SOMMAIRE**

## **MARQUES**

Pages

- Marques de fabrique, de commerce ou des services .....3
- Note d'information sur la protection de marques.....4
- Barème des taxes applicables aumarques..... 5
- Classification internationale des produits et des services aux fins de l'enregistrement des marques établies en vertu de l'Arrangement de Nice (9<sup>em</sup>e Edition)..... 6
- Marques de fabrique, de commerce ou de service enregistrées .....7

## **BREVETS D'INVENTIONS**

- Brevets d'inventions.....79
- Formalités liées au dépôt d'une demande de brevet d'invention.....80
- Barème des taxes applicables aux brevets d'invention .....81
- Brevets d'inventions délivrés..... 82

# Marques de Fabrique, de commerce ou de services

## ❖ Sont publiées dans ce bulletin :

Les enregistrements de marques effectués en application de l'article 5 de l'ordonnance N°03-06 du 19 Juillet 2003, relative aux marques de fabrique et de commerce. Ces enregistrements bénéficient d'une protection de dix (10) ans à compter de la date du dépôt de la demande d'enregistrement.

## ❖ Ne sont publiées dans ce bulletin :

Les enregistrements internationaux dont la protection est étendue à l'Algérie, dans le cadre de l'Arrangement de Madrid concernant l'enregistrement international des marques auquel l'Algérie est partie. Ces enregistrements sont publiés par l'Organisation Mondiale de la Propriété Intellectuelle, dans la revue (Gazette OMPI des marques internationales) qui peut être consultée à L'INAPI.

### Avis aux Abonnés



❖ Les abonnements au BOPI prennent effet le premier janvier de l'année en cours, quelle que soit la date à laquelle la souscription est faite.

### Administration



Adresse : INAPI 42 rue Larbi Ben M'Hidi (3<sup>ème</sup> étage) - BP 403- Alger Gare  
Tel : (021) 73-23-58 (021) 73-59-39  
Fax : (021) 73-35-81 (021) 73-96-44.  
Web : <http://www.inapi.org> - e-mail : [Marques@inapi.org](mailto:Marques@inapi.org)

# NOTE D'INFORMATION SUR LA PROTECTION DES MARQUES

---

Le dépôt d'une marque est subordonné à la remise ou l'envoi à l'INAPI des pièces suivantes:

- 1) Une demande d'enregistrement de marque (en 5 exemplaires fournis par l'INAPI) datée, signée et à compléter à la machine aux rubriques 1,4 et 5 ; les reproductions de la marque, en noir et blanc, devront être apposées dans le cadre réservé à cet effet et deux reproductions supplémentaires de la marque devront y être annexées ;

Pour la désignation des produits ou des services et l'indication des classes concernées, il convient de se référer à la classification internationale des produits et des services aux fins de l'enregistrement des marques.

- 2) 5 reproductions en couleurs, si celles-ci sont revendiquées ; il y a lieu dans ce cas, de compléter la rubrique 3 de la demande.
- 3) Un chèque libellé à l'ordre de l'INAPI d'un montant de Quatorze mille (14.000) dinars algériens, pour le dépôt d'une marque dans une seule classe de produits ou de services; si le dépôt concerne plusieurs classes, la taxe par classe de Deux mille (2.000 DA) dinars sera multipliée par le nombre de classes indiquées ;

Toutefois, il convient de requérir, avant le dépôt de la marque, une recherche d'antériorité auprès de nos services qui portera sur toutes les marques enregistrées (nationales et internationales étendues à l'Algérie) et ce, afin de vous assurer que la marque choisie n'a pas déjà été enregistrée au profit d'un tiers ; cette recherche est soumise au paiement préalable d'une taxe nationale.

La durée de la protection accordée à la marque enregistrée est de 10 ans à compter de la date de dépôt; cette protection pourra être indéfiniment renouvelée pour des périodes d'égales durées.

Si des modifications concernant la propriété de la marque interviennent au cours de la période de protection (cession, concession de licence etc...) il conviendra d'en demander l'inscription au registre des marques et ce, à peine de nullité des actes concernés par l'ordonnance n° 03 – 06 du 19 Juillet 2003, relative aux marques, ainsi qu'aux textes pris pour son application.

**TAXES PARAFISCALES RELATIVES AUX MARQUES  
DE FABRIQUE, DE COMMERCE OU DE SERVICES  
EN APPLICATION DE LA LOI DE FINANCES POUR  
L'ANNEE 2007**

| CODE   | NATURE DES TAXES   | TARIF UNITAIRE |
|--|--|----------------|
| <b>TAXES DE DEPOT OU DE RENOUVELLEMENT</b>                             |  |                |
| 746-01   | Taxe de dépôt .....  | 14.000         |
|  | Taxe de renouvellement.....  | 15.000         |
| 746-02   | Taxe d'enregistrement par classe de produits ou service.....   | 2.000          |
| 746-03   | Taxe de revendication de priorité.....   | 1.000          |
| <b>TAXES POSTERIEURS AUX DEPOTS</b>                                    |  |                |
| 746-04   | Taxe de délivrance d'un certificat d'identité.....   | 800            |
| 746-05   | Taxe de renonciation à l'utilisation d'une marque.....   | 800            |
| 746-06   | Surtaxe de retard pour le renouvellement d'une marque.....   | 800            |
| <b>TAXES DES RECHERCHES, COPIES</b>                                    |  |                |
| 746-07   | Taxe de recherche à l'identique par marque.....  | 1.600          |
|  | Taxe de recherche à l'identique au-delà d'une par classes supplémentaire.....  | 400            |
| 746-08   | Taxe de recherche de similitude dans 3 classes.....  | 3.000          |
|  | Taxe au-delà de la troisième classe.....   | 500            |
| 746-09   | Taxe de correction d'erreur matérielle, par marque.....  | 400            |
| 746-10   | Taxe de délivrance d'une copie certifiée conforme d'un document de marque.....   | 400            |
| 746-11   | Taxe de délivrance d'une copie de règlement d'utilisation d'une marque collective,<br>Par page.....                                      | 400            |
| <b>TAXES RELATIVES AU REGISTRE DES MARQUES</b>                         |  |                |
| 746-12   | Taxe d'inscription d'acte portant cession ou concession d'une marque ou<br>transfert par succession.....                                 | 3.000          |
|  | - pour chacune des marques suivantes visées dans le même bordereau.....  | 200            |
| 746-13   | Taxe d'inscription de toute autre nature, relative à une marque.....   | 1.600          |
|  | -pour chacune des marques suivantes visées dans le même bordereau.....   | 200            |
| 746-14   | Taxe de délivrance d'une copie certifiée d'inscription au registre des marques ou<br>certificat constatant qu'il n'en existe aucune..... | 800            |
| <b>TAXE POUR DEPOT D'UNE MARQUE<br/>D'ENREGISTREMENT INTERNATIONAL</b> |  |                |
| 746-15   | Taxe nationale pour la demande d'enregistrement international d'une marque.....  | 4.00           |

**Classification internationale des produits et de services aux fins de  
L'enregistrement des marques établies en vertu de l'arrangement de Nice  
LISTES DES CLASSES  
(Neuvième édition)**

**Produits**

1. Produits chimiques destinés à l'industrie, aux sciences, à la photographie, ainsi qu'à l'agriculture, l'horticulture et la sylviculture ; résines artificielles à l'état brut, matières plastiques à l'état brut ; engrais pour les terres ; compositions extinctrices ; préparations pour la trempe et la soudure des métaux ; produits chimiques destinés à conserver les aliments ; matières tannantes ; adhésifs (matières collantes) destinés à l'industrie.
2. Couleurs, vernis, laques ; préservatifs contre la rouille et contre la détérioration du bois ; matières tinctoriales ; mordants ; résines naturelles à l'état brut ; métaux en feuilles et en poudre pour peintres, décorateurs, imprimeurs et artistes.
3. Préparations pour blanchir et autres substances pour lessiver ; préparations pour nettoyer, polir, dégraisser et abraser ; savons ; parfumerie, huiles essentielles, cosmétiques, lotions pour les cheveux ; dentifrices.
4. Huiles et graisses industrielles ; lubrifiants ; produits pour absorber, arroser et lier la poussière ; combustibles (y compris les essences pour moteurs) et matières éclairantes ; bougies, mèches pour l'éclairage.
5. Produits pharmaceutiques et vétérinaires ; produits hygiéniques pour la médecine ; substances diététiques à usage médical, aliments pour bébés ; emplâtres, matériel pour pansements ; matières pour plomber les dents et pour empreintes dentaires ; désinfectants ; produits pour la destruction des animaux nuisibles ; fongicides, herbicides.
6. Métaux communs et leurs alliages ; matériaux de construction métalliques ; constructions transportables métalliques ; matériaux métalliques pour les voies ferrées ; câbles et fils métalliques non électriques ; serrurerie et quincaillerie métalliques ; tuyaux métalliques ; coffres-forts ; produits métalliques non compris dans d'autres classes ; minerais.
7. Machines et machines-outils ; moteurs (à l'exception des moteurs pour véhicules terrestres) ; accouplements et organes de transmission (à l'exception de ceux pour véhicules terrestres) ; instruments agricoles autres que ceux actionnés manuellement ; couveuses pour les œufs.
8. Outils et instruments à main entraînés manuellement ; coutellerie, fourchettes et cuillers ; armes blanches ; rasoirs.
9. Appareils et instruments scientifiques, nautiques, géodésiques, photographiques, cinématographiques, optiques, de pesage, de mesurage, de signalisation, de contrôle (inspection), de secours (sauvetage) et d'enseignement ; appareils et instruments pour la conduite, la distribution, la transformation, l'accumulation, le réglage ou la commande du courant électrique ; appareils pour l'enregistrement, la transmission, la reproduction du son ou des images ; supports d'enregistrement magnétiques, disques acoustiques ; distributeurs automatiques et mécanismes pour appareils à prépaiement ; caisses enregistreuses, machines à calculer, équipement pour le traitement de l'information et les ordinateurs ; extincteurs.
10. Appareils et instruments chirurgicaux, médicaux, dentaires et vétérinaires, membres, yeux et dents artificiels ; articles orthopédiques ; matériel de suture.
11. Appareils d'éclairage, de chauffage, de production de vapeur, de cuisson, de réfrigération, de séchage, de ventilation, de distribution d'eau et installations sanitaires.
12. Véhicules ; appareils de locomotion par terre, par air ou par eau.
13. Armes à feu ; munitions et projectiles ; explosifs ; feux d'artifice.
14. Métaux précieux et leurs alliages et produits en ces matières ou en plaqué non compris dans d'autres classes ; joaillerie, bijouterie, pierres précieuses ; horlogerie et instruments chronométriques.
15. Instruments de musique.
16. Papier, carton et produits en ces matières, non compris dans d'autres classes ; produits de l'imprimerie ; articles pour reliures ; photographies ; papeterie ; adhésifs (matières collantes) pour la papeterie ou le ménage ; matériel pour les artistes ; pinceaux ; machines à écrire et articles de bureau (à l'exception des meubles) ; matériel d'instruction ou d'enseignement (à l'exception des appareils) ; matières plastiques pour l'emballage (non comprises dans d'autres classes) ; caractères d'imprimerie ; clichés.
17. Caoutchouc, gutta-percha, gomme, amiante, mica et produits en ces matières non compris dans d'autres classes ; produits en matières plastiques mi-ouvrés ; matières à calfeutrer, à étouper et à isoler ; tuyaux flexibles non métalliques.
18. Cuir et imitations du cuir, produits en ces matières non compris dans d'autres classes ; peaux d'animaux ; malles et valises ; parapluies, parasols et cannes ; fouets et sellerie.
19. Matériaux de construction non métalliques ; tuyaux rigides non métalliques pour la construction ; asphalte, poix et bitume ; constructions transportables non métalliques ; monuments non métalliques.
20. Meubles, glaces (miroirs), cadres, produits, non compris dans d'autres classes, en bois, liège, roseau, jonc, osier, corne, os, ivoire, baleine, écaille, ambre, nacre, écumé de mer, succédanés de toutes ces matières ou en matières plastiques. 2
21. Ustensiles et récipients pour le ménage ou la cuisine (ni en métaux précieux, ni en plaqué) ; peignes et éponges ; brosses (à l'exception des pinceaux) ; matériaux pour la brosse à dents ; matériel de nettoyage ; paille de fer ; verre brut et mi-ouvré (à l'exception du verre de construction) ; verrerie, porcelaine et faïence non compris dans d'autres classes.
22. Cordes, ficelles, filets, tentes, bâches, voiles, sacs (non compris dans d'autres classes) ; matières de rembourrage (à l'exception du caoutchouc ou des matières plastiques) ; matières textiles fibreuses brutes.
23. Fils à usage textile.
24. Tissus et produits textiles non compris dans d'autres classes ; couvertures de lit et de table.
25. Vêtements, chaussures, chapellerie.
26. Dentelles et broderies, rubans et lacets ; boutons, crochets et oeillets, épingles et aiguilles ; fleurs artificielles.
27. Tapis, paillasons, nattes, linoléum et autres revêtements de sols ; tentures murales non en matières textiles.
28. Jeux, jouets ; articles de gymnastique et de sport non compris dans d'autres classes ; décorations pour arbres de Noël.
29. Viande, poisson, volaille et gibier ; extraits de viande ; fruits et légumes conservés, séchés et cuits ; gelées, confitures, compotes ; œufs, lait et produits laitiers ; huiles et graisses comestibles. 30. Café, thé, cacao, sucre, riz, tapioca, sagou, succédanés du café ; farines et préparations faites de céréales, pain, pâtisserie et confiserie, glaces comestibles ; miel, sirop de mélasse ; levure, poudre pour faire lever ; sel, moutarde ; vinaigre, sauces (condiments) ; épices ; glace à rafraîchir.
31. Produits agricoles, horticoles, forestiers et graines, non compris dans d'autres classes ; animaux vivants ; fruits et légumes frais ; semences, plantes et fleurs naturelles ; aliments pour les animaux, malt.
32. Bières ; eaux minérales et gazeuses et autres boissons non alcooliques ; boissons de fruits et jus de fruits ; sirops et autres préparations pour faire des boissons.
33. Boissons alcooliques (à l'exception des bières).
34. Tabac ; articles pour fumeurs ; allumettes.

**Services**

35. Publicité, gestion des affaires commerciales ; administration commerciales ; travaux de bureau.
36. Assurances ; affaires financières ; affaires monétaires ; affaires immobilières.
37. Construction ; réparation ; services d'installation.
38. Télécommunications.
39. Transport, emballage et entreposage de marchandises ; organisation de voyages.
40. Traitement de matériaux.
41. Education ; formation ; divertissement ; activités sportives et culturelles.
42. Services scientifiques et technologiques ainsi que services de recherches et de conception y relatifs ; services d'analyses et de recherches industrielles ; conception et développement d'ordinateurs et de logiciels.
43. Services de restauration (alimentation) ; hébergement temporaire.
44. Services médicaux ; services vétérinaires ; soins d'hygiène et de beauté pour êtres humains ou pour animaux ; services d'agriculture, d'horticulture et de sylviculture.
45. Services personnels et sociaux rendus par des tiers destinés à satisfaire les besoins des individus ; services de sécurité pour la protection des biens et des individus.

# Marques de Fabrique, de Commerce ou de Service Enregistrées

Codes « INID » normalisés recommandés et minimum requis pour l'identification des données bibliographiques des marques

- (111) Numéro d'ordre de l'enregistrement**
- (151) Date de l'enregistrement**
- (210) Numéro d'ordre de la demande**
- (230) Données relatives aux expositions**
- (300) Données relatives à la priorité selon la convention de Paris**
- (511) Classification internationale des produits et services**
- (540) Reproduction de la marque**
- (732) Nom et adresse du titulaire de l'enregistrement**
- (740) Nom du mandataire**

(111) 71601 (151) 25 Mars 2008

(210) 80848

(732) GROUPE SANTE LABORATOIRES  
Zone Parcs et siège N° 1, Zéralda, Alger,  
ALGERIE.



(511) 5.  
Médicament destiné à la médecine humaine.

(111) 71602 (151) 17 Avril 2006

(210) 61055

(732) GROUPE SANTE LABORATOIRES  
Route de Staoueli, Ain Benian, Alger,  
ALGERIE.

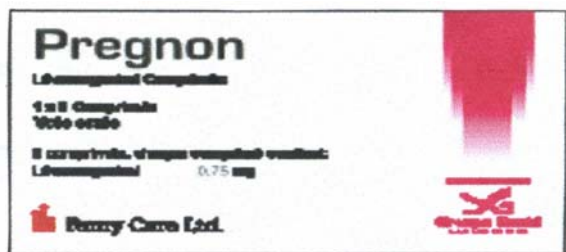

(511) 5.  
Médicament destiné à la médecine humaine.

(111) 71603 (151) 09 Février 2005

(210) 50236

(732) GROUPE SANTE LABORATOIRES  
Route de Staoueli, Ain Benian,  
Alger,  
ALGERIE.



(511) 5.  
Médicament destiné à la médecine humaine.

(111) 71604 (151) 17 Avril 2006

(210) 61056

(732) GROUPE SANTE LABORATOIRES  
Route de Staoueli, Ain Benian, Alger,  
ALGERIE.

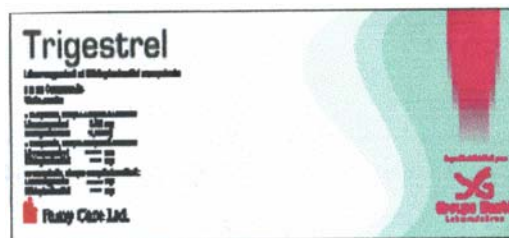

(511) 5.  
Médicament destiné à la médecine humaine.

(111) 71605 (151) 08 Mai 2004

(210) 40672

(732) GROUPE SANTE LABORATOIRES  
Route de Staoueli, Ain Benian, Alger,  
ALGERIE.



(511) 5.  
Médicament destiné à la médecine humaine.

(111) 71606 (151) 07 Août 2007

(210) 72226

(732) S A R L SIGMAMED PHARMACEUTICAL INDUSTRIES  
96 Hai Al Bina, Dely Ibrahim, Alger,  
ALGERIE.

## Firron

(511) 5, 35.  
Produits pharmaceutiques. Publicité, gestion des affaires commerciales.

(111) 71607 (151) 25 Juin 2007

(210) 71776

(732) S A R L SIGMAMED PHARMACEUTICAL INDUSTRIES  
96 Hai Al Bina, Dely Ibrahim, Alger,  
ALGERIE.

## Acnetin

(511) 5, 35.  
Produits pharmaceutiques. Publicité, gestion des affaires commerciales.

(111) 71608 (151) 17 juillet 2007

(210) 72001

(732) S A R L SIGMAMED PHARMACEUTICAL INDUSTRIES  
96 Hai Al Bina, Dely Ibrahim, Alger,  
ALGERIE.

## Pantazol

(511) 5, 35.  
Produits pharmaceutiques. Publicité, gestion des affaires commerciales.

(111) 71609 (151) 07 Août 2007

(210) 72224

(732) S A R L SIGMAMED PHARMACEUTICAL INDUSTRIES  
96 Hai Al Bina, Dely Ibrahim, Alger,  
ALGERIE.

## Flemox

(511) 5, 35.

Produits pharmaceutiques. Publicité, gestion des affaires commerciales.

(111) 71610 (151) 07 Août 2007

(210) 72228

(732) S A R L SIGMAMED PHARMACEUTICAL INDUSTRIES  
96 Hai Al Bina, Dely Ibrahim, Alger,  
ALGERIE.

## Aciloc

(511) 5, 35.  
Produits pharmaceutiques. Publicité, gestion des affaires commerciales.

(111) 71611 (151) 26 Novembre 2005

(210) 52181

(732) IMMUNEX CORPORATION ONE AMGEN CENTER  
Drive, Thousand Oaks, Californie 91320-1799  
ETATS-UNIS D'AMERIQUE.

(740) Abu-Ghazaleh Intellectual Property

## VECTIBIX

(511) 5.  
Produits pharmaceutiques.

(111) 71612 (151) 13 Février 2006

(210) 60300

(732) S A R L SOFREL  
Rue Ali Bouhadja, Bir Touta, Alger 16004  
Chez LALAMI Yazid  
4, Rue H, Lot Tayeb Kheira, Bordj Bou  
Arreridj,  
ALGERIE.



(511) 5, 8, 9, 10, 11, 13, 15, 16, 19, 20, 21, 22, 24, 26.



Produits pharmaceutiques et vétérinaires, produits hygiéniques pour la médecine, substances diététiques à usage médical, aliments pour bébé, emplâtres, matériel pour pansements, matières pour plomber les dents et pour empreintes dentaires, désinfectants, produits pour la destruction des animaux nuisibles, fongicides, herbicides. Outils et instruments à main entraînés manuellement, coutellerie, fourchettes et cuillers, armes blanches, rasoirs. Appareils et instruments scientifiques, nautiques, géodésiques, photographiques, cinématiques, optiques, de pesage, de signalisation, de contrôle (inspection), de secours (sauvetage) et d'enseignement, appareils et instruments pour la conduite, la distribution, la transformation, l'accumulation, le réglage ou la commande du courant électrique, appareils pour l'enregistrement, la transmission, la reproduction du son ou des images, supports d'enregistrement magnétiques, disques acoustiques, distributeurs automatiques et mécanismes pour appareils à pré paiement, caisses enregistreuses, machines à calculer, équipement pour traitement de l'information et les ordinateurs, extincteurs. Appareils et instruments chirurgicaux, médicaux, dentaires et vétérinaires, membres, yeux et dents artificiels, articles orthopédiques, matériel de suture. Appareils d'éclairage, de chauffage, de production de vapeur, de cuisson, de réfrigération, de séchage, de ventilation, de distribution d'eau et installation sanitaire. Armes à feu, munitions et projectiles, explosifs, feux d'artifice. Instruments de musique. Papier, carton et produits en ces matières non compris dans d'autres classes, produits de l'imprimerie, articles pour reliures, photographies, papeterie, adhésifs (matières collantes) pour la papeterie ou le ménage, matériels pour le artistes, pinceaux machines à écrire et articles de bureau (à l'exception des meubles) matériel d'instruction ou d'enseignement (à l'exception des appareils), matières plastiques pour l'emballage (non comprises dans d'autres classes), caractères d'imprimerie, clichés. Matériaux de construction non métalliques, tuyaux rigides non métalliques pour la construction, asphalte, poix et bitume, constructions transportables non métalliques, monuments non métalliques. Meubles, glaces (miroirs), cadres, produits non compris dans d'autres classes, en bois, liège, roseau, jonc, osier, corne, os, ivoire, baleine, écaille, ambre, nacre, écume de mer, succédanés de toutes ces matières ou en matières plastiques. Ustensiles et récipients pour le ménage ou la cuisine (ni en métaux précieux, ni en plaqué), peignes et éponges, brosses (à l'exception des pinceaux), matériaux pour la brosse, matériel de nettoyage, paille de fer, verre brut ou mi-ouvré (à l'exception du verre de construction), verrerie, porcelaine et faïence non comprises dans d'autres classes. Cordes, ficelles, filets, tentes, bâches, voiles, sacs (non compris dans d'autres classes), matières de rembourrage (à l'exception du caoutchouc ou des matières plastiques), matières textiles fibreuses brutes. Tissus et produits textiles non compris dans d'autres classes, couvertures de lits et de table. Dentelles et broderies, rubans et lacets, boutons, crochets et oeillets, épingles et aiguilles, fleurs artificielles.

(111) 71613 (151) 07 Décembre 2004

(210) 41925

(732) S A R L SOFREL  
Rue Ali Bouhadja, Bir Touta, Alger 16004  
Chez LALAMI Yazid  
4, Rue H, Lot Tayeb Kheira, Bordj Bou  
Arreridj,  
ALGERIE



(511) 9, 11.

Appareils et instruments scientifiques, nautiques, géodésiques, photographiques, cinématiques, optiques, de pesage, de signalisation, de contrôle (inspection), de secours (sauvetage) et d'enseignement; appareils et instruments pour la conduite, la distribution, la transformation, l'accumulation, le réglage ou la commande du courant électrique; appareils pour l'enregistrement, la transmission, la reproduction du son ou des images; supports d'enregistrement magnétiques, disques acoustiques; distributeurs automatiques et mécanismes pour appareils à pré paiement; caisses enregistreuses, machines à calculer, équipement pour traitement de l'information et les ordinateurs; extincteurs. Appareils d'éclairage, de chauffage, de production de vapeur, de cuisson, de réfrigération, de séchage, de ventilation, de distribution d'eau et installation sanitaire.

(111) 71614 (151) 27 Juin 2007

(210) 71803

(732) NEOMEDIC  
Zone Industrielle le PALMA  
N° 10 – Constantine,  
BP 62 A – El-Khroub,  
ALGERIE.

**LIPONORM**

(511) 5.

Produits pharmaceutiques.

(111) 71615 (151) 29 Mars 2006

(210) 60825

(732) AMGEN INC.  
Société de l'Etat de Delaware  
One Amgen Center Drive  
Thousand Oaks, California 91320-1789  
ETATS-UNIS D'AMERIQUE.

(740) A. Boukrami

## PLATEORA

(511) 5.  
Préparations pharmaceutiques pour le traitement des maladies humaines.

(300) US, le 12.10.2005, N° 78732022.

(111) 71616 (151) 29 Mars 2006

(210) 60824

(732) AMGEN INC.  
Société de l'Etat de Delaware  
One Amgen Center Drive  
Thousand Oaks, California 91320-1789  
ETATS-UNIS D'AMERIQUE.

(740) A. Boukrami

## NPLATE

(511) 5.  
Préparations pharmaceutiques pour le traitement des maladies humaines.

(300) US, le 12.10.2005, N° 78732010.

(111) 71617 (151) 24 Septembre 2006

(210) 62587

(732) FRATER LABORATOIRES  
51, Rue Lazergui Kadour,  
Saoula, Alger,  
ALGERIE.

## TENSODIPINE

(511) 5.  
Produits pharmaceutiques.

(111) 71618 (151) 24 Septembre 2006

(210) 62595

(732) FRATER LABORATOIRES  
51, Rue Lazergui Kadour,  
Saoula, Alger,  
ALGERIE

## NOFEB

(511) 5.  
Produits pharmaceutiques.

(111) 71619 (151) 08 Juin 2004

(210) 40894

(732) PACIFIC INTER-LINK SDN BHD.  
31<sup>st</sup> Floor, Menara Dato'Onn,  
Putra World Trade Centre,  
45 Jalan Tun Ismail, 50480, Kuala Lumpur,  
MALAISIE.

(740) Abu-Ghazalel Intellectual Property

## JULIET

جوليت

(511) 3.  
Savons (en tous genres y compris les savons médicinaux), détergents, articles de toilettes, shampooings, préparations pour lessiver.

(111) 71620 (151) 07 Mars 2006

(210) 60560

(732) SOCIETE AFRICAINE DU VERRE  
AFRICAVER EPE/SPA  
Zone Industrielle Ouled Salah,  
BP 06 Taher, Jijel,  
ALGERIE.

## TEMPERLUX®

(511) 19, 20, 21, 40.  
Vitrage automobile trempé. Vitrage architectural trempé.

(111) 71621 (151) 02 Avril 2006

(210) 60902

(732) LABORATOIRES MERINAL  
52, Avenue Souidani Boudjema,  
El Mouradia, Alger,  
ALGERIE.

## KARDYL

(511) 5.  
Produits pharmaceutiques.

(111) 71622 (151) 08 Février 2006

(210) 60265

(732) COMMISSION DE REGULATION DE  
L'ELECTRICITE ET DU GAZ (CREG)  
127, boulevard Krim Belkacem, Alger,  
ALGERIE.



(511) 35, 42.  
Publicité ; gestion des affaires commerciales ;  
administration commerciales ; travaux de bureau ;  
services scientifiques et technologiques ainsi que  
services de recherches et de conception y relatifs ;  
services d'analyses et de recherches industrielles ;  
conception et développement d'ordinateurs et de  
logiciels ; services juridiques et tout service lié au  
contrôle et à la surveillance des activités de l'électricité  
et de la distribution du gaz par canalisations l'électricité.

(111) 71623 (151) 14 Juin 2006

(210) 61635

(732) ARAMIS, Inc.  
767 Fifth Avenue  
New York, New York  
ETATS-UNIS D'AMERIQUE.

(740) D. Bouchama



(511) 3.  
Cosmétiques, Parfumerie, produits parfumés pour

l'usage personnel, articles de toilette, action avant et  
après rasage, eau de Cologne, savons, déodorants et  
anti-perspirants, préparations pour les soins de la peau,  
préparations pour les soins des cheveux et préparations  
coiffante, produits pour la protection contre le soleil.

(111) 71624 (151) 27 Février 2006

(210) 60442

(732) S A R L W A F A F A I L E  
Fabrication et transformation du papier  
Hygiénique  
132, Zone Industrielle, Amara, Chéraga, Alger,  
ALGERIE.

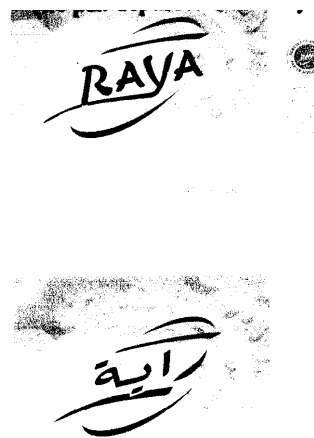

(511) 16.  
Serviettes en papier.

(111) 71625 (151) 27 Novembre 2005

(210) 52190

(732) GENERAL ELECTRIC COMPANY  
1, River Road, Schenectady,  
New York 12345,  
ETATS-UNIS D'AMERIQUE.

(740) A. Boukrami

# GE

(511) 5, 44.  
Préparations, médicaments et substances  
pharmaceutiques et vétérinaires ; agents, préparations et  
substances de diagnostic à usage médical; supports de  
contraste pour l'imagerie médicale ; agents de scannage  
de diagnostic à usage in vivo; agents d'imagerie de  
diagnostic pour l'imagerie à résonance magnétique  
(IRM) ; produits radiopharmaceutiques ; substances

radioactives utilisées dans la médecine nucléaires ; préparations pharmaceutiques radioactives et réactifs non radioactifs pour fabriquer des produits radiopharmaceutiques à usage diagnostique ou thérapeutique in vivo; gazes et mélanges de gazes pour l'imagerie médicale ; compositions chimiques utilisées pour empêcher l'engorgement du système de refroidissement d'eau causé par les mollusques et les micro-organismes bactéricides, fongicides et algicides pour le traitement des systèmes aqueux utilisés dans la préparation de la pulpe de bois, le papier et les produits de papier ; compositions pour le contrôle des bactéries, des champignons et des algues. Services de conseil ayant rapport avec la recherche pharmaceutique ; Services de conseil ayant rapport avec l'imagerie médicale et de diagnostique ; Services de conseil ayant rapport avec les propriétés diagnostiques, prophylactiques et thérapeutiques des produits pharmaceutiques ; services d'information médicale services d'imagerie médicale ; services de diagnostic médical services de conseil relatifs à tous ceux-ci.

(300) US le 24.06.2005, N° 78/657,688.  
US le 27.06.2005, N° 78/658,660.

(111) 71626 (151) 14 Juin 2005

(210) 51083

(732) DOMPE INTERNATIONAL S.A.  
World Trade Center,  
Avenue De Gratta Paille ½,  
1000 Lausanne,  
SUISSE.

(740) Abu-Ghazaleh Intellectual Property

## LEVOPRONT

(511) 5.  
Médicaments à savoir préparations contre le rhume et la toux.

(111) 71627 (151) 29 Mai 2006

(210) 61459

(732) GEO-PHARM  
Zone Industrielle – Lotissement N° 46  
BP. 143 – Es-Senia, Oran,  
ALGERIE.

## LINCOSIDE

(511) 5.

Produits pharmaceutiques.

(111) 71628 (151) 29 Mai 2006

(210) 61457

(732) GEO-PHARM  
Zone Industrielle – Lotissement N° 46  
BP. 143 – Es-Senia, Oran,  
ALGERIE.

## CARDIX

(511) 5.  
Produits pharmaceutiques.

(111) 71629 (151) 17 Juin 2006

(210) 61645

(732) GEO-PHARM  
Zone Industrielle – Lotissement N° 46  
BP. 143 – Es-Senia, Oran,  
ALGERIE.

## ADRECAÏNE-GEO

(511) 5.  
Produits pharmaceutiques.

(111) 71630 (151) 22 Mai 2005

(210) 50898

(732) KEINAN INDUSTRIAL CO., LTD.  
3-23, 1-chome Egawa, Shimamoto-cho,  
Mishima-gun, Osaka-fu,  
JAPON.

(740) A. Boukrami

## FGM

(511) 7.  
Parties de moteurs et moteurs de toute sorte y compris pistons et chemises de cylindre.

(111) 71631 (151) 18 Septembre 2005

(210) 51729

(732) Monsieur BELASSEL Redouane,  
06, Rue Exupery les sources  
Bir Mourad Raïs, Alger,  
ALGERIE.

تاس  
شاي

(511) 32.  
Boisson.

(111) 71632 (151) 30 Novembre 2005

(210) 52212

(732) Monsieur BOUGUERROUMA Farid  
Lotissement Sud N° 82, Drâa-El-Mizan  
15400  
ALGERIE.



(511) 30.  
Madeleines.

(111) 71633 (151) 02 Janvier 2006

(210) 60010

(732) GROUPE SANTE LABORATOIRES  
Route de Staoueli, Ain Benian, Alger,  
ALGERIE.

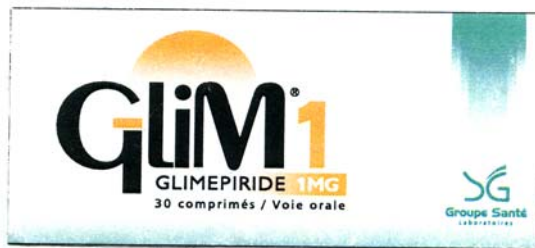

(511) 5.  
Médicament destiné à la médecine humaine.

(111) 71634 (151) 08 Avril 2006

(210) 60954

(732) S A R L SAFPAL IDEAL  
Monsieur YAHIANI Abderrahmane  
Zone Industrielle N° 3  
BP 229 – Es-Senia, Oran,  
ALGERIE.

SAFPAL  
VITA-CHOCO

(511) 30.  
Chocolat en poudre.

(111) 71635 (151) 02 Janvier 2006

(210) 61051

(732) GROUPE SANTE LABORATOIRES  
Route de Staoueli, Ain Benian, Alger,  
ALGERIE.



(511) 5.  
Médicament destiné à la médecine humaine.

(111) 71636 (151) 18 Avril 2006

(210) 61060

(732) Monsieur AOUADI Abdelmalek  
Cité Chérarba, Eucalyptus, Alger,  
ALGERIE.

## LIBERTE

(511) 20.  
Matelas.

(111) 71637 (151) 25 Avril 2006

(210) 61168

(732) LABORATOIRE NATURE-BIO  
Cité des 488 Logements N° 6A, N° 9,  
Bachdjerah, Alger,  
ALGERIE.



(511) 5.  
Produit nutritionnel.

(111) 71638 (151) 21 Juin 2006

(210) 61708

(732) S A R L GROUPE PUISSANCE  
16 Avenue Cheikh Larbi Tebessi, Oran,  
ALGERIE.



*Matrix*

(511) 6.  
Quincaillerie métallique.

(111) 71639 (151) 21 Juin 2006

(210) 61709

(732) S A R L GROUPE PUISSANCE  
16 Avenue Cheikh Larbi Tebessi, Oran,  
ALGERIE.

# G.P

(511) 6.  
Quincaillerie métallique.

(111) 71640 (151) 06 Septembre 2006

(210) 62440

(732) ORION CORPORATION  
30-10, Munbae-Dong,  
Yongsan-Gu, Seoul,  
REPUBLIQUE DE KOREE DU SUD.

(740) M. Elsayegh

# Viola

(511) 30.  
Chocolats, biscuits, cookies, crackers (biscuits);  
gaufrettes, confiserie, chips de maïs, pain, pâtisserie,  
gâteaux, pois, poudings, sorbets, crème glacées,  
bonbon, caramel, gomme à mâcher (non à usage  
médical).

(111) 71641 (151) 26 Novembre 2006

(210) 63245

(732) S A R L VOCALONE  
17 Chemin Ahmed Kara  
Coopérative El Warda, Villa N° 9,  
Bir Mourad Raïs, Alger,  
ALGERIE.

# Callshop

(511) 38.  
Service de télécommunications.

(111) 71642 (151) 26 Novembre 2006

(210) 63246

(732) S A R L VOCALONE  
17 Chemin Ahmed Kara  
Coopérative El Warda, Villa N° 9,  
Bir Mourad Raïs, Alger,  
ALGERIE.

# VONE

(511) 38.  
Service de télécommunications.

(111) 71643 (151) 31 Janvier 2007

(210) 70222

(732) Monsieur SEDDIK Mohamed  
Résidence El Mordjane BT N° 06,  
Oued El Romane, El Achour, Alger,  
ALGERIE.

# PROFLOW

(511) 1, 3.  
Produits chimique destiné à l'industrie. Préparation pour  
nettoyer et dégraisser.

(111) 71644 (151) 31 Janvier 2007

(210) 70223

(732) Monsieur SEDDIK Mohamed  
Résidence El Mordjane BT N° 06,  
Oued El Romane, El Achour, Alger,  
ALGERIE.

# CHAINLUB B1

(511) 1, 4.  
Lubrifiant. Produits chimique destiné à l'industrie.

(111) 71645 (151) 31 Janvier 2007

(210) 70225

(732) Monsieur SEDDIK Mohamed  
Résidence El Mordjane BT N° 06,  
Oued El Romane, El Achour, Alger,  
ALGERIE.

# DETARTPRO

(511) 1.

Détartrant autre qu'à usage domestique, produit  
chimique destiné à l'industrie agroalimentaire.

(111) 71646 (151) 07 Mars 2007

(210) 70608

(732) MIQUEL Y COSTAS & MIQUEL, S.A.  
Tuset 10. E-08006 Barcelona  
ESPAGNE.

(740) N. Djelliout

# SMK

(511) 34.  
Tabac ; articles pour fumeurs ; allumettes.

(111) 71647 (151) 07 Mars 2007

(210) 70609

(732) MIQUEL Y COSTAS & MIQUEL, S.A.  
Tuset 10. E-08006 Barcelona  
Espagne.

(740) N. Djelliout

# MANTRA

(511) 34.  
Tabac ; articles pour fumeurs ; allumettes.

(111) 71648 (151) 04 Avril 2007

(210) 70892

(732) Monsieur SEDDIK Mohamed  
Résidence El Mordjane BT N° 06,  
Oued El Romane, El Achour, Alger,  
ALGERIE.

# PRONEIGE

(511) 1, 3.  
Préparation pour nettoyer et désinfecter (détergent)  
Produits chimique destiné à l'industrie agroalimentaire.

(111) 71649 (151) 04 Avril 2007

(210) 70896

(732) Monsieur SEDDIK Mohamed  
Résidence El Mordjane BT N° 06,  
Oued El Romane, El Achour, Alger,  
ALGERIE.

## PROGEN-S

(511) 1, 3.

Préparation pour nettoyer dégraisser et désinfecter.  
Produits chimique destiné à l'industrie agroalimentaire.

(111) 71650

(151) 04 Avril 2007

(210) 70897

(732) Monsieur SEDDIK Mohamed  
Résidence El Mordjane BT N° 06,  
Oued El Romane, El Achour, Alger,  
ALGERIE.

## STERIFLOW P310

(511) 1, 3.

Préparation pour nettoyer et désinfecter. Produits  
chimique destiné à l'industrie agroalimentaire.

(111) 71651

(151) 15 Mai 2007

(210) 71332

(732) MANUFACTURE DES MONTRES  
ROLEX S.A.  
Société anonyme de droit Suisse  
9, Rue David Moning, Bienne,  
SUISSE.

(740) M. Zizine

## ROLEX WATCH

(511) 14.

Aiguille (horlogerie), boîtes à aiguilles en métaux précieux, aiguilles en métaux précieux aiguilliers en métaux précieux, ancras (horlogerie), anneaux (bijouterie), balanciers (horlogerie), barillets (horlogerie), articles de bijouterie, boîtes (cabinets) d'horloges, boîtiers de montres, boucles d'oreilles, boucles en métaux précieux, boutons de manchettes, bracelets (bijouterie), bracelets de montres breloques, broches (bijouterie), cadrans (horlogerie), cadrans solaires, chaînes (bijouterie), chaînes de montres, chronographes (montres), chronomètres, instruments chronométriques, coffrets à bijoux en métaux précieux, colliers (bijouterie), horloges de contrôle (horloge:

mères), diamants, écrans en métaux précieux, écrins pour l'horlogerie, épingles (bijouterie), épingles de parure, étuis à aiguilles en métaux précieux, étuis pour l'horlogerie, fils de métaux précieux (bijouterie), fils de métaux précieux (bijouterie), horloges, horloges atomiques, horloges électriques, joaillerie, médaillons (bijouterie), montres, montres-bracelets, mouvements d'horlogerie, parure (bijouterie), parures d'argent, pendules (horlogerie), perles (bijouterie), pierres fines pierres précieuses, ressorts de montres, verres de montres.

(111) 071652

(151) 28 Juillet 2007

(210) 72089

(732) SARL PHARMETHIC  
12, Ali Bourouba, Blida,  
ALGERIE

## GUANIDAL

(511) 5.

Produits pharmaceutiques.

(111) 71653

(151) 25 Janvier 2004

(210) 40117

(732) AMEL INTERNATIONAL TRANSIT  
3 Rue Lotissement Zoubir N° 5  
Bir Mourad Raïs, Alger  
ALGERIE.



(511) 39.

Services transit.

(111) 71654

(151) 16 Février 2004

(210) 40243

(732) EURL CONFISERIE EL KHOULD  
46, Rue Larbi Ben M'hidi Bouira,  
ALGERIE.





(511) 30.  
Confiserie.

(111) 71655 (151) 17 Février 2004

(210) 40245

(732) EURL CONFISERIE EL KHOULD  
46, Rue Larbi Ben M'hidi Bouira,  
ALGERIE.



(511) 30.  
Confiserie.

(111) 71656 (151) 17 Février 2004

(210) 40246

(732) EURL CONFISERIE EL KHOULD  
46, Rue Larbi Ben M'hidi Bouira,  
ALGERIE.



(511) 30.  
Confiserie.

(111) 71657 (151) 17 Février 2004

(210) 40247

(732) EURL CONFISERIE EL KHOULD  
46, Rue Larbi Ben M'hidi Bouira,  
ALGERIE.



(511) 30.  
Confiserie.

(111) 71658 (151) 17 Février 2004

(210) 40248

(732) EURL CONFISERIE EL KHOULD  
46, Rue Larbi Ben M'hidi Bouira,  
ALGERIE.



(511) 30.  
Confiserie.

(111) 71659 (151) 22 Décembre 2004

(210) 42008

(732) SARL LABORATOIRES GROUPEMENT  
PHARMACEUTIQUE ALGERIEN (LGPA)  
Zone Industrielle Réghaïa, Alger,  
ALGERIE.

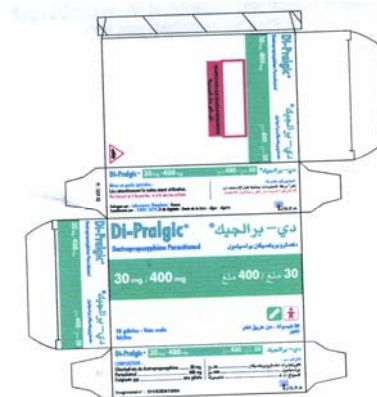

(511) 5.  
Produits pharmaceutiques.

(111) 71660 (151) 18 Juin 2005

(210) 51099

(732) S A R L LAITERIE TIFRALAIT  
Route de Chorfa Tizirt, Tizi-Ouzou,  
ALGERIE.



(511) 29.  
Fromage.

(111) 71661 (151) 05 Novembre 2006

(210) 62939

(732) LGPA  
Zone Industrielle Réghaïa,  
Route de la Gare Alger,  
ALGERIE.



(511) 5.  
Produit pharmaceutique.

(111) 71662 (151) 05 Novembre 2006

(210) 62940

(732) LGPA  
Zone Industrielle Réghaïa,  
Route de la Gare, Alger,  
ALGERIE.



(511) 5.  
Produit pharmaceutique.

(111) 71663 (151) 01 Août 2007

(210) 72126

(732) S A R L LAITERIE TIFRALAIT  
Route de Cheurfa Tizirt, Tizi-Ouzou,  
ALGERIE.



(511) 29.  
Produits laitiers.

(111) 71664 (151) 01 Août 2007

(210) 72127

(732) S A R L LAITERIE TIFRALAIT  
Route de Cheurfa Tizirt,  
Tizi-Ouzou,  
ALGERIE.



(511) 29.  
Produits laitiers.

(111) 71665 (151) 01 Août 2007

(210) 72133

(732) S A R L LABORATOIRES G.P.A  
Division Production  
Route de la Gare,  
Zone Industrielle Réghaïa,  
Alger,  
ALGERIE.



(511) 5.  
Produit pharmaceutique.

(111) 71666 (151) 12 Août 2007

(210) 72265

(732) S A R L LABORATOIRES G.P.A  
Division Production  
Route de la Gare,  
Zone Industrielle Réghaïa,  
Alger,  
ALGERIE.



(511) 5.  
Produit pharmaceutique.

(111) 71667 (151) 12 Août 2007

(210) 72267

(732) S A R L LABORATOIRES G.P.A  
Division Production  
Route de la Gare,  
Zone Industrielle Réghaïa, Alger  
ALGERIE.



(511) 5.  
Produit pharmaceutique.

(111) 71668 (151) 30 Septembre 2007

(210) 72630

(732) E U R L CONFISERIE EL KHOULD  
Zone Industrielle N° 11  
Route de la Gare Bouira,  
ALGERIE.



(511) 30.  
Confiserie.

(111) 71669 (151) 30 Septembre 2007

(210) 72631

(732) E U R L CONFISERIE EL KHOULD  
Zone Industrielle N° 11  
Route de la Gare Bouira,  
ALGERIE.



(511) 30.  
Confiserie.

(111) 71671 (151) 03 Décembre 2007

(210) 73159

(732) E U R L CONFISERIE EL KHOULD  
Zone Industrielle N° 11  
Route de la Gare Bouira,  
ALGERIE.



(511) 30.  
Confiserie.

(111) 71670 (151) 30 Septembre 2007

(210) 72632

(732) E U R L CONFISERIE EL KHOULD  
Zone Industrielle N° 11  
Route de la Gare Bouira,  
ALGERIE.



(511) 30.  
Confiserie.

(111) 71672 (151) 03 Décembre 2007

(210) 73160

(732) E U R L CONFISERIE EL KHOULD  
Zone Industrielle N° 11  
Route de la Gare Bouira,  
ALGERIE.



(511) 30.  
Confiserie.

(111) 71673 (151) 02 Octobre 2007

(210) 72666

(732) S A R L HAMOUD BOUALEM & CIE  
Fabrique de boissons gazeuses sirops & jus.  
201, Rue Hassiba Ben Bouali, Alger,  
ALGERIE.

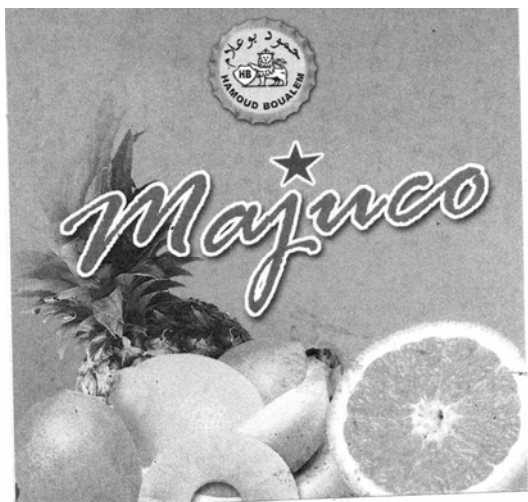

(511) 32.  
Fabrique de boissons gazeuses sirops et jus.

(111) 71674 (151) 19 Décembre 2006

(210) 73550

(732) EL KENDI INDUSTRIE DU  
MEDICAMENT  
Haouch Khaouche lot. 2 N° 14  
Dely Brahim, Alger,  
ALGERIE.

(740) M. Elsayegh

## Thergin

(511) 5.

Produits pharmaceutiques, vétérinaires et hygiéniques ;  
substances diététique à usage médical, aliments pour  
bébés ; emplâtres, matériel pour pansements ; matières  
pour plomber les dents et pour empreintes dentaires ;  
désinfectants ; produits pour la destruction des animaux  
nuisibles, herbicides, fongicides.

(111) 71675

(151) 10 Juillet 2006

(210) 61903

(732) GENERAL FOOD INDUSTRIES  
Zone Industrielle El-Amirette, Baraki,  
ALGERIE.

Hayat  
DE TOUDJA

(511) 32.

Boissons, eaux, boissons gazeuses, jus de fruits, jus  
lactés, eaux fruitées, eaux minérales et gazeuses.

(111) 71676

(151) 25 Février 2006

(210) 60405

(732) GENERAL FOOD INDUSTRIES  
Zone Industrielle El-Amirette, Baraki,  
ALGERIE.

Hayat

(511) 32.

Boissons, eaux, boissons gazeuses, jus de fruits, jus  
lactés, eaux fruitées, eaux minérales et gazeuses.

(111) 71677

(151) 25 Décembre 2005

(210) 52399

(732) MAILLE CLUB ALGERIE  
06, Rue Dirah, Hydra, Alger,  
ALGERIE.

(740) A. Boukrami



(511) 25.  
Vêtements, chaussures, chapellerie.

(111) 71678 (151) 24 Mai 2005

(210) 50918

(732) S A R L SOFREL  
Rue Ali Bouhadja, Bir Touta, Alger 16004  
Chez LALAMI Yazid  
4, Rue H, Lot Tayerb Kheira,  
Bordj Bou Arreridj,  
ALGERIE.



(511) 5, 8, 10, 13, 15, 16, 19, 20, 21, 22, 24, 26.  
Produits pharmaceutiques et vétérinaires ; produits  
hygiéniques pour la médecine ; substances diététiques à  
usage médical, aliments pour bébé; emplâtres, matériel  
pour pansements ; matières pour plomber les dents et  
pour empreintes dentaires ; désinfectants ; produits pour  
la destruction des animaux nuisibles ; fongicides,  
herbicides. Outils et instruments à main entraînés  
manuellement ; coutellerie, fourchettes et cuillers;  
armes blanches ; rasoirs. Appareils et instruments  
chirurgicaux, médicaux, dentaires et vétérinaires,  
membres, yeux et dents artificiels ; articles  
orthopédiques ; matériel de suture. Armes à feu;  
munitions et projectiles ; explosifs; feux d'artifice.  
Instruments de musique. Papier, carton et produits en  
ces matières non compris dans d'autres classes; produits  
de l'imprimerie; articles pour reliures photographies ;  
papeterie; adhésifs (matières collantes) pour - la  
papeterie ou le ménage ; matériels pour le artistes ;  
pinceaux machines à écrire et articles de bureau (à  
l'exception des meubles) matériel d'instruction ou  
d'enseignement (à l'exception des appareils) ; matières  
plastiques pour l'emballage( non comprises dans  
d'autres classes) caractères d'imprimerie ; clichés.  
Matériaux de construction non métalliques ; tuyaux

rigides non métalliques pour la construction; asphalte,  
poix et bitume ; constructions transportables non  
métalliques ; monuments non métalliques. Meubles,  
glaces (miroirs), cadres ; produits non compris dans  
d'autres classes, en bois, liège, roseau, jonc, osier,  
corne, os, ivoire, baleine, écaille, ambre, nacre, écume  
de mer, succédanés de toutes ces matières ou en  
matières plastiques. Ustensiles et récipients pour le  
ménage ou la cuisine (ni en métaux précieux, ni en  
plaqué) ; peignes et éponges ; brosses (à l'exception des  
pinceaux)); matériaux pour la broserie ; matériel de  
nettoyage ; paille de fer ; verre brut ou mi-ouvert (à  
l'exception du verre de construction); verrerie,  
porcelaine et faïence non comprises dans d'autres  
classes. Cordes, ficelles, filets, tentes, bâches, voiles,  
sacs (non compris dans d'autres classes) ; matières de  
rembourrage (à l'exception du caoutchouc ou des  
matières plastiques) ; matières textiles fibreuses brutes.  
Tissus et produits textiles non compris dans d'autres  
classes ; couvertures de lits et de table. Dentelles et  
broderies, rubans et lacets ; boutons, crochets et oeillets,  
épingles et aiguilles ; fleurs artificielles.

(111) 71679 (151) 04 Mars 2006

(210) 60489

(732) S A R L FALCO  
N° 4 A 6 Zone Industrielle B.B.A  
Bordj Bou Arréridj,  
ALGERIE.



(511) 29, 30, 32.

Fruits et légumes conservés ; séchés et cuits ; gelées,  
confitures, compotes, oeufs, lait et produits laitiers,  
huiles et graisses comestibles, café, thé, cacao, sucre,  
riz, succédanés du café, farines et préparations faites de  
céréales, pain, pâtisserie et confiserie, glaces  
comestibles, miel, sirop de mélasse, levure, poudre pour  
faire lever, sel, moutarde, vinaigre, sauces (condiments),  
épices, glace à rafraîchir, boissons de fruits et jus de  
fruits, sirops et autres préparations pour faire des  
boissons.

(111) 71680 (151) 13 Février 2007

(210) 70350

(732) TECHNOLUX  
Route de Mornag, Km 8, Borj Ghorbel,  
Yasminet Ben Arous,  
TUNISIE.

(740) N. Djellout



(511) 1 à 28, 34 à 45.

Produits chimiques destinés à l'industrie, aux sciences, à la photographie, ainsi qu'à l'agriculture, l'horticulture et la sylviculture ; résines artificielles à l'état brut, matières plastiques à l'état brut ; engrais pour les terres ; compositions extinctrices ; préparations pour la trempe et la soudure des métaux ; adhésifs (matières collantes) destinés à l'industrie. Couleurs, vernis, laques ; préservatifs contre la rouille et contre la détérioration du bois ; matières tinctoriales ; mordants ; résines naturelles à l'état brut ; métaux en feuilles et en poudre pour peintres, décorateurs, imprimeurs et artistes. Préparations pour blanchir et autres substances pour lessiver ; préparations pour nettoyer polir, dégraisser et abraser ; savons ; parfumerie huiles essentielles cosmétiques, lotions pour les cheveux ; dentifrices. Huiles et graisses industrielles ; lubrifiants ; produits pour absorber, arroser et lier la poussière ; combustibles (y compris les essences pour moteurs) et matières éclairantes ; bougies et mèches pour l'éclairage. Produits pharmaceutiques et vétérinaires ; produits hygiéniques pour la médecine ; substances diététiques à usage médical, aliments pour bébés ; emplâtres, matériel pour pansements ; matières pour plomber les dents et pour empreintes dentaires ; désinfectants ; produits pour la destruction des animaux nuisibles ; fongicides, herbicides. Métaux communs et leurs alliages ; matériaux de construction métalliques ; constructions transportables métalliques ; matériaux métalliques pour les voies ferrées ; câbles et fils métalliques non électriques ; serrurerie et quincaillerie métalliques ; tuyaux métalliques ; coffres-forts ; produits métalliques non compris dans d'autres classes ; minerais. Machines et machines-outils ; moteurs (à l'exception des moteurs pour véhicules terrestres) ; accouplements et organes de transmission (à l'exception de ceux pour véhicules terrestres) ; instruments agricoles autres que ceux actionnés manuellement ; couveuses pour les oeufs. Outils et instruments à main entraînés manuellement ; coutellerie, fourchettes et cuillers ; armes blanches ; rasoirs. Appareils et instruments scientifiques, nautiques, géodésiques, photographiques, cinématographiques, optiques, de pesage, de mesurage, de signalisation, de contrôle (inspection), de secours (sauvetage) et d'enseignement ; appareils et instruments pour la conduite, la distribution, la transformation, l'accumulation, le réglage ou la commande du courant électrique ; appareils pour l'enregistrement, la transmission, la reproduction du son ou des images ; supports d'enregistrement magnétiques, disques acoustiques ; distributeurs automatiques et mécanismes pour appareils à prépaiement ; caisses enregistreuses, machines à calculer, équipement pour le traitement de l'information et les ordinateurs ; extincteurs. Appareils

et instruments chirurgicaux, médicaux, dentaires et vétérinaires, membres, yeux et dents artificiels ; articles orthopédiques ; matériel de suture. Appareils d'éclairage, de chauffage, de production de vapeur, de cuisson, de réfrigération, de séchage, de ventilation, de distribution d'eau et installations sanitaires. Véhicules ; appareils de locomotion par terre, par air ou par eau. Armes à feu ; munitions et projectiles ; explosifs ; feu d'artifice. Métaux précieux et leurs alliages et produits en ces matières ou en plaque non compris dans d'autres classes ; joaillerie, bijouterie, pierres précieuses ; horlogerie et instruments chronométriques. Instruments de musique. Papier, carton et produits en ces matières, non compris dans d'autres classes ; produits de l'imprimerie ; articles pour reliures ; photographies ; papeterie ; adhésifs (matières collantes) pour le papeterie ou le ménage ; matériel pour les artistes peintres ; machines à écrire et articles de bureau (à l'exception des meubles) ; matériel d'instruction ou d'enseignement (à l'exception des appareils) ; matières plastiques pour l'emballage (non comprises dans d'autres classes) ; caractères d'imprimerie ; clichés. Caoutchouc, gutta-percha, gomme, amiante, mica et produits en ces matières non compris dans d'autres classes ; produits en matières plastiques mi-ouvrées ; matières à calfeutrer, à étouper et à isoler, tuyaux flexibles non métalliques. Cuir et imitations du cuir, produits en ces matières non compris dans d'autres classes ; peaux d'animaux ; malles et valises ; parapluies, parasols et cannes ; fouets et sellerie. Matériaux de construction non métalliques ; tuyaux rigides non métalliques pour la construction ; asphalte, poix et bitume constructions transportables non métalliques ; monuments non métalliques. Meubles, glaces (miroirs), cadres, produits (non compris dans d'autres classes) en bois, liège, roseau, jonc, osier, corne, os, ivoire, baleine, écaille, ambre, nacre, écume de mer, succédanés de toutes ces matières ou en matières plastiques. Ustensiles et récipients pour le ménage ou la cuisine (ni en métaux précieux, ni en plaque) ; peignes et éponges ; brosses (à l'exception des peintres) ; matériaux pour la brosse ; matériel de nettoyage ; paille de fer ; verre brut et mi-œuvre (à l'exception du verre de construction) ; verrerie, porcelaine et faïence non comprises dans d'autres classes. Cordes, ficelles filets tentes, bâches, voiles sacs (non compris dans d'autres classes) ; matières de rembourrage (à l'exception du caoutchouc ou des matières plastiques) ; matières textiles fibreuses brutes. Fils à usage textile. Tissus et produits textiles non compris dans d'autres classes ; couvertures de lit et de table. Vêtements, chaussures, chapellerie. Dentelles et broderies, rubans et lacets ; boutons, crochets et oeillets, épingles et aiguilles ; fleurs artificielles. Tapis. Paillasons, nattes, linoléum et autres revêtements de sols ; tentures murales non en matières textiles. Jeux, jouets ; articles de gymnastique et de sport non compris dans d'autres classes ; décorations pour arbres de Noël. Tabac ; articles pour fumeurs ; allumettes. Publicité, gestion des affaires commerciales ; administration commerciale ; travaux de bureau. Assurances ; affaires financières ; affaires monétaires ; affaires immobilières.

Construction ; réparation ; services d'installation. Télécommunications. Transport; emballage et entreposage de marchandises ; organisation de voyages. Traitement de matériaux. Education ; formation ; divertissement ; activités sportives et culturelles. Services scientifiques et technologiques ainsi que services de recherches et de conception y relatifs ; services d'analyses et de recherches industrielles ; conception et développement d'ordinateurs et de logiciels ; services juridiques. Services de restauration (alimentation) ; hébergement temporaire, Services médicaux ; services vétérinaires ; soins d'hygiène et de beauté pour êtres humains ou pour animaux ; services d'agriculture, d'horticulture et de sylviculture. Services personnels et sociaux rendus par des tiers destinés à satisfaire les besoins des individus; services de sécurité pour la protection des biens et des individus.

(111) 71681 (151) 24 Avril 2006

(210) 61140

(732) S A R L PHARMALLIANCE  
Domaine Kouchi Idir BP 25. bis  
Ouled Fayet, Alger,  
ALGERIE.



MYCONAZOLE

(511) 5.  
Produits pharmaceutiques.

(111) 71682 (151) 14 Avril 2007

(210) 71033

(732) S A R L SOFAPA  
CONDITIONNEMENT PRODUITS  
ALIMENTAIRES  
Zone Industrielle BabaAli,  
Birtouta, Alger,  
ALGERIE.



(511) 29, 30, 31, 32.

Fruits et légumes conservés, séchés et cuits, confiture, compotes. Lait et produits laitiers, huile et graisses comestibles. Café, thé, cacao, sucre, riz, farines et préparations faites de céréales, confiserie, miel, levure, poudre pour faire lever, sel, produits agricoles. Eaux minérales et gazeuses et autres boissons non alcooliques, boissons de fruits et jus de fruits.

(111) 71683 (151) 13 Juin 2007

(210) 71657

(732) NEOMEDIC  
Zone Industrielle le PALMA  
N° 10 – Constantine,  
BP 62 A – El-Khroub,  
ALGERIE.

NEOXIB

(511) 5.  
Produits pharmaceutiques.

(111) 71684 (151) 06 Août 2007

(210) 72206

(732) MFG : MEDITERRANEAN FLOAT  
GLASS  
Complexe Industrielle CEVITAL  
29 Route de Meftah l' Arbàa,  
09300, l' Arbàa, Blida,  
ALGERIE.





**Mediterranean Float Glass**

(511) 19, 20, 21.

Verre de construction, verre isolant [construction], verre pour vitres [à l'exception du verre pour vitres de véhicules], vitres (verre pour) [à l'exception du verre pour vitres de véhicules], vitres [verre de construction], verre armé, verre argenté [miroiterie], argenté (verre argenté) [miroiterie], plaques de verre pour miroirs, miroirs (plaques de verres pour miroirs), verre pour vitres de véhicules [produit fini].

(111) 71685 (151) 08 Juin 2004

(210) 40888

(732) E U R L LOEME  
90, Bd Pasteur,  
25001 Constantine  
ALGERIE.



(511) 30.  
Chocolat.

(111) 71686 (151) 08 Juin 2004

(210) 40889

(732) E U R L LOEME  
90, Bd Pasteur,  
25001 Constantine  
ALGERIE.



(511) 30.  
Chocolat.

(111) 71687

(151) 08 Juin 2004

(210) 40890

(732) E U R L LOEME  
90, Bd Pasteur,  
25001 Constantine  
ALGERIE.



(511) 30.  
Chocolat.

(111) 71688

(151) 08 Juin 2004

(210) 40891

(732) E U R L LOEME  
90, Bd Pasteur,  
25001 Constantine  
ALGERIE.



(511) 30.  
Chocolat.

(111) 71689 (151) 08 Mars 2006

(210) 60574

(732) INTERNATIONAL COATING  
PRODUCTS KB  
Degla Gard,  
S – 578 91 Aneby  
SUEDE.

(740) Abu-Ghazaleh Intellectual Property

**alltek**

(511) 2, 19.

Produits de revêtement de surfaces (en forme de pâte) à appliquer aux surfaces en béton, aux plaques de plâtre et à d'autres surfaces de construction intérieures. Matières décoratives en émulsion utilisées comme fini lisse ou texturé à appliquer manuellement ou par pulvérisation. Obturateurs pour joints en plaques de plâtre combinés avec la toile de papier ou la fibre de verre. Obturateurs à appliquer manuellement aux fissures et aux dommages d'une surface de construction intérieure avant de repeindre.

(111) 71690 (151) 03 Avril 2006

(210) 60914

(732) GR. SARANTIS ANONYMI  
VIOMICHANIKI & EMPORIKI ETAIRIA  
KALLYNTIKON,  
ENDYMATON, OIKIAKON &  
FARMAKEFTIKON EIDON.  
Amarousiou – Halandriou 26  
Marousi 151 25,  
GRECE.

(740) Abu-Ghazaleh Intellectual Property

**X-POSE**

(511) 3.

Parfums, cosmétiques.

(111) 71691

(151) 31 Janvier 2007

(210) 70220

(732) A.P. MOLLER – MAERSK A/S  
Esplanaden 50  
DK-1098 Copenhagen K  
DANEMARK.

(740) A. Boukrami



(511) 4, 37, 42.

Gaz (combustibles), gaz solidifiés, huiles et graisses industrielles, huile et pétrole (bruts ou raffinés), combustibles (y compris les essences pour moteurs). Forage des puits de pétrole, forage des puits de gaz, extraction du pétrole et du gaz, construction, installation, réparation et location des unités de production de pétrole et de gaz, pose des câbles sous-marins. Développement, entretien, réparation, installation et réalisation de logiciel d'ordinateur, expertises géologiques, prospection géologique, prospection de pétrole, expertises de gisements pétrolières.

(111) 71692

(151) 13 Février 2008

(210) 80402

(732) AJANTA PHARMA LTD  
Ajanta House  
CHARKOP Kandivli (W)  
Mumbai – 400 067  
INDE.

(740) M.A. Badri

**KAMAGRA**

(511) 5.

Produits pharmaceutiques et vétérinaires ; produits hygiéniques pour la médecine ; substances diététiques à usage médical, aliments pour bébés ; emplâtres, matériel pour pansements ; matières pour plomber les dents et pour empreintes dentaires ; désinfectants ; produits pour

la destruction des animaux nuisibles ; fongicides, herbicides.

(111) 71693 (151) 15 Avril 2008

(210) 81106

(732) IBERAL / SPA  
Zone Industrielle, route de Baraki,  
BP N° 39, les 3 Caves, El-Harrach, Alger,  
ALGERIE.



(511) 5.  
Produits pharmaceutiques et vétérinaires; produits hygiéniques pour la médecine ; substances diététiques à usage médical, aliments pour bébés. Emplâtres, matériel pour pansements, matières pour plomber les dents et pour empreintes dentaires, désinfectants, produits pour la destruction des animaux nuisibles, fongicides, herbicides.

(111) 71694 (151) 26 Juin 2007

(210) 71787

(732) SARL BIOVITAL  
06 Boulevard de la Révolution,  
Beni Messous, Alger,  
ALGERIE.

**LOPRAM**

(511) 5.  
Produits pharmaceutiques et vétérinaires; produits hygiéniques pour la médecine ; substances diététiques à usage médical.

(111) 71695 (151) 11 Mai 2008

(210) 81416

(732) S A R L LA PLAINE DE L'EST  
Zac Ben M'hidi, El Tarf, 36000  
ALGERIE.



(511) 30.  
Café.

(111) 71696 (151) 11 Mai 2008

(210) 81417

(732) S A R L LA PLAINE DE L'EST  
Zac Ben M'hidi, El Tarf, 36000  
ALGERIE.



(511) 30.  
Café.

(111) 71697 (151) 29 Janvier 2005

(210) 50137

(732) GROUPE SAIDAL S.P.A  
35 Avenue Ben Youcef Khattab,  
BP N° 09, El Mohammadia, El-Harrach,  
Alger,  
ALGERIE.

**NEUROZEPINE<sup>®</sup>**

(511) 5, 35.  
Produits pharmaceutiques et commercialisation.

(111) 71698 (151) 27 Février 2005

(210) 50344

(732) SAIDAL S.P.A – BIOTIC -  
35 Avenue Youcef Benkhatab,  
El Mohammadia, El-Harrach, Alger,  
ALGERIE.

**ACIDIAL** ®

(511) 5, 35.

Produits pharmaceutiques et commercialisation.

(111) 71699

(151) 21 Novembre 2005

(210) 52145

(732) S A R L CMC 2000  
02 Rue Turgo, Alger,  
ALGERIE.

**BOONSITH**

(511) 29, 30.

Fruits et légumes conservés ; séchés et cuits ; gelées, confitures, lait et produits laitiers, huiles et graisses comestibles, farines et préparations faites des céréales, pain, pâtisserie et confiserie, glaces comestibles, miel, levure, poudre pour faire lever, sel, moutarde, vinaigre, sauces (condiments).

(111) 71700

(151) 06 Février 2006

(210) 60255

(732) S A R L HUILERIE MECQA.  
Douzi III Lot.104, Beb-Ezzouar, Alger,  
ALGERIE.

(740) M. Elsayegh



(511) 5, 29, 30.

Produits pharmaceutiques, vétérinaires et hygiéniques; substances diététique à usage médical, aliments pour bébés; emplâtres, matériel pour pansements; matières pour plomber les dents et pour empreintes dentaires; désinfectants; produits pour la destructions des animaux nuisibles, fongicides, herbicides. Viande, poisson, volaille et gibier; extrait de viande ; fruits et légumes conservés, séchés et cuits; gelées, confitures, compotes; oeufs, laits et produits laitiers ; huiles et graisses comestibles. Café, thé, cacao , sucre, riz, tapioca, sagou, succédanés du café; farines et préparations faites de céréales, pain, pâtisserie et confiserie, glaces comestibles; miel, sirop de mélasse; levure, poudre pour faire lever; sel, moutarde ; vinaigre, sauces ( condiments); épices; glace à rafraîchir.

(111) 71701

(151) 25 Septembre 2006

(210) 62626

(732) S A R L LABORATOIRES BEKER  
Cité Aissat Idir, villa N° 2,  
Dar El-Beida, Alger,  
ALGERIE.

**SIMVASTIN**

(511) 5.

Produits pharmaceutiques.

(111) 71702

(151) 23 Décembre 2006

(210) 63596

(732) Monsieur AYAT Mohamed  
N° 1 Boulevard Zirout Youcef, Oran,  
ALGERIE.

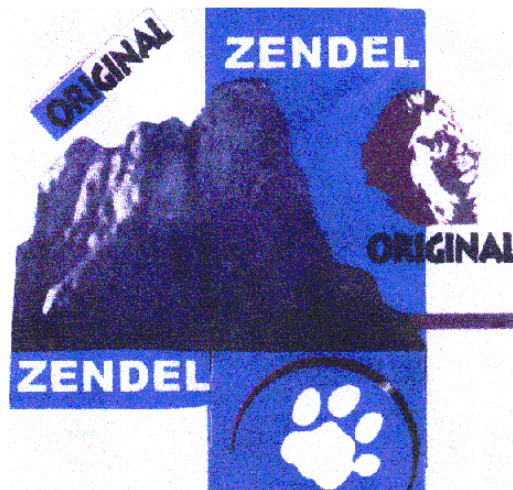

(511) 6.

Serrures, paumelles, disque à tronçonner, lockets.

(111) 71703 (151) 02 Mai 2007

(210) 71178

(732) SARL SOPHOM  
Société Plasti-Horticole Méditerranéenne  
Villa N° 63 Lotissement Kourifa,  
El Harrach, Alger,  
ALGERIE.

## APOLLINE

(511) 31.  
Pomme de terre

(111) 71704 (151) 09 Juin 2007

(210) 71570

(732) S A R L SIGMAMED PHARMACEUTICAL  
INDUSTRIES  
96 Hai Al Bina, Dely Ibrahim, Alger,  
ALGERIE.

## Ximacef

(511) 5, 35.  
Produits pharmaceutiques. Publicité, gestion des affaires  
commerciales.

(111) 71705 (151) 09 Juin 2007

(210) 71572

(732) S A R L SIGMAMED PHARMACEUTICAL  
INDUSTRIES  
96 Hai Al Bina, Dely Ibrahim, Alger,  
ALGERIE.

## Calma Baby

(511) 5, 35.  
Produits pharmaceutiques. Publicité, gestion des affaires  
commerciales.

(111) 71706 (151) 01 Août 2007

(210) 72138

(732) S A R L LABORATOIRES G.P.A.  
Division Production  
Route de la Gare, Zone Industrielle,  
Réghaïa, Alger,  
ALGERIE.



(511) 5, 35.  
Produit pharmaceutique.

(111) 71707 (151) 13 Février 2008

(210) 80403

(732) AJANTA PHARMA LTD  
AJANTA HOUSE  
Charkop Kandivli (W)  
Mumbai – 400 067  
INDE.

(740) MA. Badri

## OMECARB

(511) 5.  
Produits pharmaceutiques et vétérinaires ; produits  
hygiéniques pour la médecine ; substances diététiques à  
usage médical, aliments pour bébés ; emplâtres, matériel  
pour pansements ; matières pour plomber les dents et  
pour empreintes dentaires ; désinfectants ; produits pour  
la destruction des animaux nuisibles ; fongicides,  
herbicides.

(111) 71708 (151) 22 Mars 2008

(210) 80818

(732) S A R L PHISIOPHARM  
Distributeur en produits Pharmaceutiques et  
Parapharmaceutiques  
32, « A » Zone Industrielle le Rhumel,  
N° 57 Bis, Constantine,  
ALGERIE.

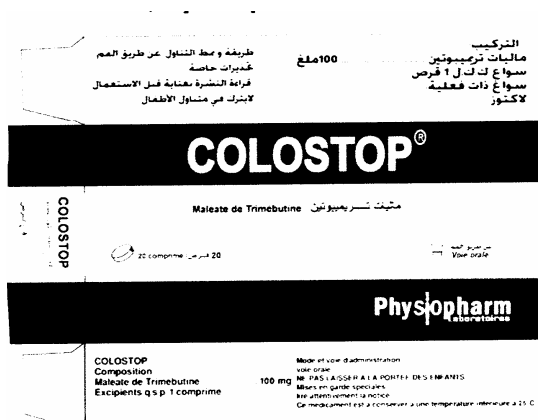

(511) 5.  
Produits pharmaceutiques.

(111) 71709 (151) 22 Mars 2008

(210) 80819

(732) SARL PHISIOPHARM  
Distributeur en produits Pharmaceutiques et  
Parapharmaceutiques  
32, « A » Zone Industrielle le Rhumel,  
N° 57 Bis, Constantine,  
ALGERIE.



(511) 5.  
Produits pharmaceutiques.

(111) 71710 (151) 24 Mai 2005

(210) 50921

(732) EURL C.C.B  
Plan Urbain, Ben Boulaid, Blida,  
ALGERIE.



(511) 31.  
Aliments de bétail.

(111) 71711 (151) 13 Décembre 2006

(210) 63465

(732) ASTRAZENECA UK LIMITED  
Société de droit britannique  
15 Stanhope Gate  
Londres WIK ILN  
ROYAUME UNI.

(740) M. Zizine

## SEROQUEL

(511) 5.

Préparations et substances pharmaceutiques.

(111) 71712 (151) 13 Décembre 2006

(210) 63466

(732) ASTRAZENECA UK LIMITED  
Société de droit britannique  
15 Stanhope Gate  
Londres WIK ILN  
ROYAUME UNI.

(740) M. Zizine

## DIPRIVAN

(511) 5.

Préparations et substances pharmaceutiques.

(111) 71713 (151) 13 Décembre 2006

(210) 63467

(732) ASTRAZENECA UK LIMITED  
Société de droit britannique  
15 Stanhope Gate  
Londres WIK ILN  
ROYAUME UNI.

(740) M. Zizine

## CASODEX

(511) 5.

Préparations et substances pharmaceutiques.

(111) 71714 (151) 13 Décembre 2006

(210) 63468

(732) ASTRAZENECA UK LIMITED  
Société de droit britannique  
15 Stanhope Gate  
Londres WIK ILN  
ROYAUME UNI.

(740) M. Zizine

## TOMUDEX

(511) 5.  
Préparations et substances pharmaceutiques.

(111) 71715 (151) 13 Décembre 2006

(210) 63469

(732) ASTRAZENECA UK LIMITED  
Société de droit britannique  
15 Stanhope Gate  
Londres WIK ILN  
ROYAUME UNI.

(740) M. Zizine

## ARIMIDEX

(511) 5.  
Préparations et substances pharmaceutiques.

(111) 71716 (151) 13 Décembre 2006

(210) 63470

(732) ASTRAZENECA UK LIMITED  
Société de droit britannique  
15 Stanhope Gate  
Londres WIK ILN  
ROYAUME UNI.

(740) M. Zizine

## VIVALAN

(511) 5.  
Préparations et substances pharmaceutiques.

(111) 71717 (151) 22 Février 2006

(210) 60396

(732) S A R L FALCO  
Zone Industrielle N° 04 A6,  
Bordj Bou Arreridj,  
ALGERIE.



(511) 30.  
Café, thé, cacao, riz, farines et préparations faites de  
céréales, confiserie, miel, moutarde, épices, glaces.

(111) 71718 (151) 22 Février 2006

(210) 60397

(732) S A R L FALCO  
Zone Industrielle N° 04 A6,  
Bordj Bou Arreridj,  
ALGERIE.



(511) 30.  
Café, thé, cacao, riz, farines et préparations faites de  
céréales, confiserie, miel, moutarde, épices, glaces.

(111) 71719 (151) 18 Avril 2006

(210) 61063

(732) BRASSERIE SKOL D'ALGERIE (B.S.A)  
SPA.  
Zone Industrielle El Kseur, Béjaia,  
ALGERIE.

(740) MA. Badri



(511) 32, 33.

Bières; eaux minérales et gazeuses et autres boissons non alcooliques; boissons de fruits et jus de fruits; sirops et autres préparations pour faire des boissons. Boissons alcooliques et tous les produits inclus dans la classe 33.

(111) 71720

(151) 24 Juillet 2006

(210) 62061

(732) SNTA SPA.

40, Rue Hocine Noureddine Belouizdad,  
Alger,  
ALGERIE.



(511) 34.

Tabac.

(111) 71721

(151) 25 Mars 2008

(210) 80849

(732) S A R L MINOTERIE KENZA

Zone Industrielle Aissa Ben Hamida  
25210 Didouche Mourad, Constantine,  
ALGERIE.



(511) 30.

Farine.

(111) 71722

(151) 10 Septembre 2006

(210) 62469

(732) SOCIETE AL BALED SPA.

AL Tauyauna Building Bou khater  
6eme Etage, Beirut,  
LEBANON.

(740) MA. Badri



(511) 16, 35, 38.

Papier, carton et produits en ces matières, non compris dans d'autres classes ; produits de l'imprimerie ; articles pour reliures ; photographies ; papeterie ; adhésifs (matières collantes) pour la papeterie ou le ménage ; matériel pour les artistes ; pinceaux ; machines à écrire et articles de bureau (à l'exception des meubles) ; matériel d'instruction ou d'enseignement (à l'exception des appareils) ; matières plastiques pour l'emballage (non comprises dans d'autres classes) ; caractères d'imprimerie ; clichés. Publicité ; gestion des affaires commerciales ; administration commerciale ; travaux de bureau. Télécommunications.

(111) 71723

(151) 12 Septembre 2006

(210) 62490

(732) FOOD & FINE PASTRIES

MANUFACTURING CO LTD

PO Box 8960 Jeddah 21492

ROYAUME DE L'ARABIE SAOUDITE.

(740) MA. Badri





(511) 30.

Miel, café, thé, sucre, riz, farines et préparations faites de céréales, épices, pain, pâtisserie et confiserie.

(111) 71724

(151) 10 Juillet 2006

(210) 61906

(732) S A R L IBRAHIM ET FILS IFRI  
Zone Industrielle Ahrik, Ighzer Amokrane,  
IFRI-Ouzellaguen 06231, Bejaia  
ALGERIE.

(740) M. Sator

AZROU  
أزرو

(511) 1, 2, 4, 5, 7, 8, 9, 10, 11, 12, 13, 15, 17, 19, 20,  
22, 23, 26, 27, 28, 29, 30, 31, 32, 33, 34, 35, 36, 37, 38,  
39, 40, 41, 42, 43, 44, 45.

Produits chimiques destinés à l'industrie, aux sciences, à la photographie, ainsi qu'à l'agriculture, l'horticulture et la sylviculture ; résines artificielles à l'état brut, matières plastiques à l'état brut; engrais pour les terres ; compositions extinctrices; préparations pour la trempe et la soudure des métaux ; produits chimiques destinés à conserver les aliments ; matières tannantes ; adhésifs (matières collantes) destinés à l'industrie. Couleurs, vernis, laques ; préservatifs contre la rouille et contre la détérioration du bois ; matières tinctoriales; mordants ; résines naturelles a l'état brut ; métaux en feuilles et en poudre pour peintres, décorateurs, imprimeurs et artistes. Huiles et graisses industrielles ; lubrifiants ; produits pour absorber, arroser et lier la poussière ; combustibles (y compris les essences pour moteurs) et matières éclairantes ; bougies et mèches pour l'éclairage. Produits pharmaceutiques et vétérinaires ; produits hygiéniques pour la médecine ; substances diététiques à usage médical, aliments pour bébés ; emplâtres, matériel pour pansements ; matières pour plomber les dents et pour empreintes dentaires ; désinfectants ; produits pour la destruction des animaux nuisibles ; fongicides, herbicides. Machines et machines-outils ; moteurs (à l'exception des moteurs pour véhicules terrestres) ; accouplements et organes de transmission (a l'exception de ceux pour véhicules terrestres); instruments agricoles autres que ceux actionnés manuellement ; couveuses pour les oeufs. Outils et instruments à main entraînés manuellement ; coutellerie, fourchettes et cuillers ; armes blanches ; rasoirs. Appareils et instruments scientifiques, nautiques, géodésiques, photographiques, cinématographiques, optiques, de pesage, de mesurage, de signalisation, de contrôle (inspection), de secours (sauvetage) et d'enseignement ; appareils et instruments pour la conduite, la distribution, la transformation, l'accumulation, le réglage ou la commande du courant

électrique ; appareils pour l'enregistrement, la transmission, la reproduction du son ou des images ; supports d'enregistrement magnétiques, disques acoustiques ; distributeurs automatiques et mécanismes pour appareils à prépalement ; caisses enregistreuses, machines à calculer, équipement pour le traitement de l'information et les ordinateurs ; extincteurs. Appareils et instruments chirurgicaux, médicaux, dentaires et vétérinaires, membres, yeux et dents artificiels ; articles orthopédiques ; matériel de suture. Appareils d'éclairage, de chauffage, de production de vapeur, de cuisson, de réfrigération, de séchage, de ventilation, de distribution d'eau et installations sanitaires. Véhicules; appareils de locomotion par terre, par air ou par eau. Armes a feu; munitions et projectiles ; explosifs ; feu d'artifice. Instruments de musique. Caoutchouc, gutta-percha, gomme, amiante, mica et produits en ces matières non compris dans d'autres classes ; produits en matières plastiques mi-ouvrées ; matières a calfeutrer, à étouper et à isoler ; tuyaux flexibles non métalliques. Matériaux de construction non métalliques ; tuyaux rigides non métalliques pour la construction ; asphalte, poix et bitume; constructions transportables non métalliques ; monuments non métalliques. Meubles, glaces (miroirs), cadres, produits (non compris dans d'autres classes) en bois, liège, roseau, jonc, osier, corne, os, ivoire, baleine, écaille, ambre, nacre, écume de mer, succédanés de toutes ces matières ou en matières plastiques. Cordes, ficelles, filets, tentes, bâches, voiles, sacs (non compris dans d'autres classes) ; matières de rembourrage (à l'exception du caoutchouc ou des matières plastiques) ; matières textiles fibreuses brutes. Fils à usage textile. Dentelles et broderies, rubans et lacets; boutons, crochets et oeillets, épingles et aiguilles ; fleurs artificielles. Tapis, paillasons, nattes, linoléum et autres revêtements de sols ; tentures murales non en matières textiles. Jeux, jouets ; articles de gymnastique et de sport non compris dans d'autres classes ; décorations pour arbres de Noël. Viande, poisson, volaille et gibier ; extraits de viande ; fruits et légumes conservés, sèches et cuits ; gelées, confitures, compotes ; oeufs, lait et produits laitiers ; huiles et graisses comestibles. Café, thé, cacao, sucre, riz, tapioca, sagou, succédanés du café ; farines et préparations faites de céréales, pain, pâtisserie et confiserie, glaces comestibles ; miel, sirop de mûlasse ; levure, poudre pour faire lever ; sel, moutarde ; vinaigre, sauces (condiments) ; épices ; glace a rafraîchir. Produits agricoles, horticoles, forestiers et graines, non compris dans d'autres classes ; animaux vivants; fruits et légumes frais ; semences, plantes et fleurs naturelles ; aliments pour les animaux, malt. Bières ; eaux minérales et gazeuses et autres boissons non alcooliques; boissons de fruits et jus de fruits ; sirops et autres préparations pour faire des boissons. Boissons alcooliques (a l'exception des bières). Tabac ; articles pour fumeurs ; allumettes. Publicité, gestion des affaires commerciales ; administration commerciale ; travaux de bureau. Assurances ; affaires financières ; affaires monétaires ; affaires immobilières. Construction ; réparation ; services d'installation. Télécommunications. Transport ; emballage et entreposage de marchandises ;

organisation de voyages. Traitement de matériaux. Education; formation; divertissement ; activités sportives et culturelles. Services scientifiques et technologiques ainsi que services de recherches et de conception y relatifs ; services d'analyses et de recherches industrielles ; conception et développement d'ordinateurs et de logiciels ; services juridiques. Services de restauration (alimentation) ; hébergement temporaire. Services médicaux; services vétérinaires ; soins d'hygiène et de beauté pour êtres humains ou pour animaux; services d'agriculture, d'horticulture et de sylviculture. Services personnels et sociaux rendus par des tiers destinés à satisfaire les besoins des individus ; services de sécurité pour la protection des biens et des individus.

(111) 71725 (151) 10 Juillet 2006

(210) 61907

(732) S A R L IBRAHIM ET FILS IFRI  
Zone Industrielle Ahrik, Ighzer Amokrane,  
IFRI-Ouzellaguen 06231, Béjaia,  
ALGERIE.

(740) M. Sator

**AZRO**  
أزرو

(511) 1, 2, 4, 5, 7, 8, 9, 10, 11, 12, 13, 15, 17, 19, 20, 22, 23, 26, 27, 28, 29, 30, 31, 32, 33, 34, 35, 36, 37, 38, 39, 40, 41, 42, 43, 44, 45.

Produits chimiques destinés à l'industrie, aux sciences, à la photographie, ainsi qu'à l'agriculture, l'horticulture et la sylviculture ; résines artificielles à l'état brut, matières plastiques à l'état brut; engrais pour les terres ; compositions extinctrices; préparations pour la trempe et la soudure des métaux ; produits chimiques destinés à conserver les aliments ; matières tannantes ; adhésifs (matières collantes) destinés à l'industrie. Couleurs, vernis, laques ; préservatifs contre la rouille et contre la détérioration du bois ; matières tinctoriales; mordants ; résines naturelles à l'état brut ; métaux en feuilles et en poudre pour peintres, décorateurs, imprimeurs et artistes. Huiles et graisses industrielles ; lubrifiants ; produits pour absorber, arroser et lier la poussière ; combustibles (y compris les essences pour moteurs) et matières éclairantes ; bougies et mèches pour l'éclairage. Produits pharmaceutiques et vétérinaires ; produits hygiéniques pour la médecine ; substances diététiques à usage médical, aliments pour bébés ; emplâtres, matériel pour pansements ; matières pour plomber les dents et pour empreintes dentaires ; désinfectants ; produits pour la destruction des animaux nuisibles ; fongicides, herbicides. Machines et machines-outils ; moteurs (à l'exception des moteurs pour véhicules terrestres) ; accouplements et organes de

transmission (à l'exception de ceux pour véhicules terrestres); instruments agricoles autres que ceux actionnés manuellement ; couveuses pour les oeufs. Outils et instruments à main entraînés manuellement ; coutellerie, fourchettes et cuillers ; armes blanches ; rasoirs. Appareils et instruments scientifiques, nautiques, géodésiques, photographiques, cinématographiques, optiques, de pesage, de mesurage, de signalisation, de contrôle (inspection), de secours (sauvetage) et d'enseignement ; appareils et instruments pour la conduite, la distribution, la transformation, l'accumulation, le réglage ou la commande du courant électrique ; appareils pour l'enregistrement, la transmission, la reproduction du son ou des images ; supports d'enregistrement magnétiques, disques acoustiques ; distributeurs automatiques et mécanismes pour appareils à prépaiement ; caisses enregistreuses, machines à calculer, équipement pour le traitement de l'information et les ordinateurs ; extincteurs. Appareils et instruments chirurgicaux, médicaux, dentaires et vétérinaires, membres, yeux et dents artificiels ; articles orthopédiques ; matériel de suture. Appareils d'éclairage, de chauffage, de production de vapeur, de cuisson, de réfrigération, de séchage, de ventilation, de distribution d'eau et installations sanitaires. Véhicules; appareils de locomotion par terre, par air ou par eau. Armes à feu; munitions et projectiles ; explosifs ; feu d'artifice. Instruments de musique. Caoutchouc, gutta-percha, gomme, amiante, mica et produits en ces matières non compris dans d'autres classes ; produits en matières plastiques mi-ouvrées ; matières à calfeutrer, à étouper et à isoler ; tuyaux flexibles non métalliques. Matériaux de construction non métalliques ; tuyaux rigides non métalliques pour la construction ; asphalte, poix et bitume; constructions transportables non métalliques ; monuments non métalliques. Meubles, glaces (miroirs), cadres, produits (non compris dans d'autres classes) en bois, liège, roseau, jonc, osier, corne, os, ivoire, baleine, écaille, ambre, nacre, écume de mer, succédanés de toutes ces matières ou en matières plastiques. Cordes, ficelles, filets, tentes, bâches, voiles, sacs (non compris dans d'autres classes); matières de rembourrage (à l'exception du caoutchouc ou des matières plastiques) ; matières textiles fibreuses brutes. Fils à usage textile. Dentelles et broderies, rubans et lacets; boutons, crochets et oeillets, épingles et aiguilles ; fleurs artificielles. Tapis, paillasons, nattes, linoléum et autres revêtements de sols ; tentures murales non en matières textiles. Jeux, jouets ; articles de gymnastique et de sport non compris dans d'autres classes ; décorations pour arbres de Noël. Viande, poisson, volaille et gibier ; extraits de viande ; fruits et légumes conservés, séchés et cuits ; gelées, confitures, compotes ; oeufs, lait et produits laitiers ; huiles et graisses comestibles. Café, thé, cacao, sucre, riz, tapioca, sagou, succédanés du café ; farines et préparations faites de céréales, pain, pâtisserie et confiserie, glaces comestibles ; miel, sirop de mélasse ; levure, poudre pour faire lever ; sel, moutarde ; vinaigre, sauces (condiments) ; épices ; glace à rafraîchir. Produits agricoles, horticoles, forestiers et graines, non compris dans d'autres classes ; animaux vivants; fruits

et légumes frais ; semences, plantes et fleurs naturelles ; aliments pour les animaux, malt. Bières ; eaux minérales et gazeuses et autres boissons non alcooliques; boissons de fruits et jus de fruits ; sirops et autres préparations pour faire des boissons. Boissons alcooliques (à l'exception des bières). Tabac ; articles pour fumeurs ; allumettes. Publicité, gestion des affaires commerciales ; administration commerciale ; travaux de bureau. Assurances ; affaires financières ; affaires monétaires ; affaires immobilières. Construction ; réparation ; services d'installation. Télécommunications. Transport ; emballage et entreposage de marchandises ; organisation de voyages. Traitement de matériaux. Education; formation ; divertissement ; activités sportives et culturelles. Services scientifiques et technologiques ainsi que services de recherches et de conception y relatifs ; services d'analyses et de recherches industrielles ; conception et développement d'ordinateurs et de logiciels ; services juridiques. Services de restauration (alimentation) ; hébergement temporaire. Services médicaux; services vétérinaires ; soins d'hygiène et de beauté pour êtres humains ou pour animaux; services d'agriculture, d'horticulture et de sylviculture. Services personnels et sociaux rendus par des tiers destinés à satisfaire les besoins des individus ; services de sécurité pour la protection des biens et des individus.

(111) 71726 (151) 16 Septembre 2007

(210) 72503

(732) S A R L EL ASR IMPORT EXPORT  
Cité Diar Echems Bt 6 N° 22,  
BP 604, El Madania, Alger,  
ALGERIE.

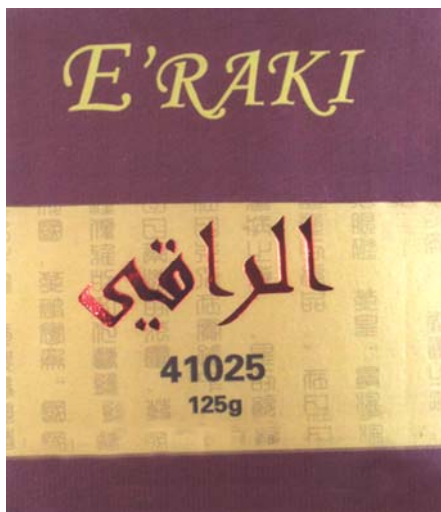

(511) 30.  
Thé.

(111) 71727 (151) 06 Janvier 2008

(210) 80014

(732) ASA'D AHMED SA'AD BURQAN  
Jabal Al Taj – Amman,  
JORDANIE.

(740) Abu-Ghazaleh Intellectual Property



(511) 29, 30.

Viande, poisson, volaille et gibier; extraits de viande ; fruits et légumes conservés, séchés et cuits ; gelées, confitures, compotes ; oeufs, lait et produits laitiers ; huiles et graisses comestibles ainsi que tous les produits inclus dans cette classe. Café, thé, cacao, sucre, riz, tapioca, sagou, succédanés du café; farines et préparations faites de céréales, pain, pâtisserie et confiserie, glaces comestibles ; miel, sirop de mélasse ; levure, poudre pour faire lever ; sel, moutarde ; vinaigre, sauces (condiments) ; épices ; glace à rafraîchir ainsi que tous les produits inclus dans cette classe.

(111) 71728

(151) 05 Mars 2007

(210) 70564

(732) Monsieur BEN TOUATI Abdelhalim  
N° 03 Rue 1, Lot 12, Bordj-Bou Arreridj,  
ALGERIE.



CUCINA

(511) 7, 11.

Réfrigérateurs, climatiseurs, machines à laver, mixeurs, robots.

(111) 71729

(151) 16 Mai 2004

(210) 40702

(732) Monsieur KHEIRAT Kamel  
5 Route de Belhacel, Relizane,  
ALGERIE.



(511) 3, 5.  
Réparation pour nettoyer ; désinfectant. Produits  
d'hygiène pour la médecine.

(111) 71730 (151) 22 Mai 2004

(210) 40743

(732) BIOCUM  
Cité Saïd Hamdine 384, Logts BT A9 N° 7,  
Bir Mourad-Raïs, Alger,  
ALGERIE.

## GASTROLIBER

(511) 3, 35.  
Produits pharmaceutiques ainsi que la vente de ces  
produits.

(111) 71731 (151) 28 Avril 2007

(210) 71117

(732) Monsieur SAKER Kheireddine  
7, Rue de Kadous Sebala , Draria, Alger,  
ALGERIE.



(511) 12, 35.  
Accessoires automobiles et commercialisation de ces  
produits.

(111) 71732 (151) 15 Septembre 2007

(210) 72494

(732) Monsieur AISSAT Mahmoud  
Cité des PTT 56 B, Hydra, Alger,  
ALGERIE.

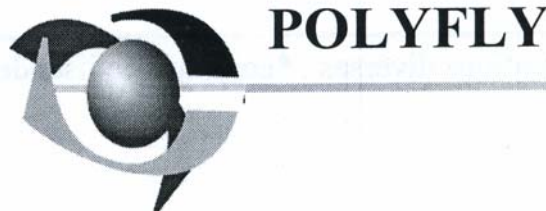

(511) 1, 24.  
Produits chimiques. Textiles.

(111) 71733 (151) 17 Juillet 2005

(210) 51336

(732) S A R L CASA DEL GELATO SADI  
Zone d'Activité Lamirette,  
Baraki, Alger,  
ALGERIE.



(511) 30.  
Glace à rafraîchir.

(111) 71734 (151) 20 Février 2006

(210) 60369

(732) VAGUE DE FRAICHEUR PARFUMERIE  
& COSMETIQUES  
Zone Industrielle Ben Boulaid, Blida,  
ALGERIE.



(511) 3.  
Eau de toilette.

(111) 71735 (151) 20 Février 2006

(210) 60370

(732) VAGUE DE FRAICHEUR PARFUMERIE  
& COSMETIQUES  
Zone Industrielle Ben Boulaid, Blida,  
ALGERIE.



(511) 3.  
Déodorant corporel.

(111) 71736 (151) 10 Mai 2006

(210) 61300

(732) S A R L H Y S A  
260 Logements (H) G51, 52, 53,  
Sidi Djillali 22000, Sidi Bel Abbes,  
ALGERIE.

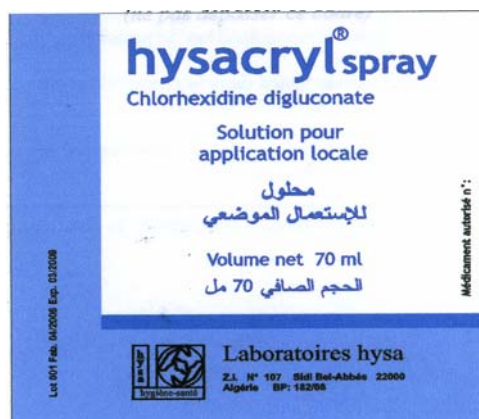

(511) 5.  
Produits pharmaceutiques.

(111) 71737 (151) 16 Mai 2006

(210) 61343

(732) SNC BEN BEY GRANITO BEN NACEUR  
ET CIE  
BP 240, local N° 02, Zone Industrielle,  
Magra, M° sila,  
ALGERIE.

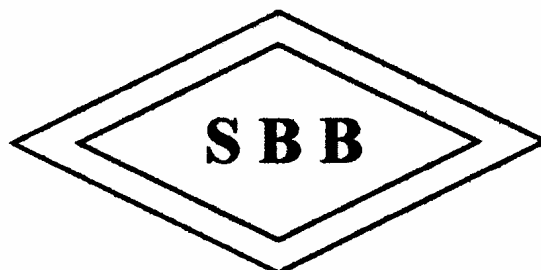

(511) 19.  
Fabrication industrielle de carreaux granito.

(111) 71738 (151) 07 Juin 2006

(210) 61548

(732) S A R L B I O M E D I C  
Lotissement Petite Provence, Lot N° 1,  
Hydra, Alger,  
ALGERIE.

**TRADOL**

(511) 5.  
Produits pharmaceutiques.

(111) 71739 (151) 12 Juin 2006

(210) 61624

(732) TAMEER HOLDING INVESTMENT (LLC).  
P.O. Box 60305, Sharjah,  
LES EMIRATS ARABES UNIS.

(740) Abu-Ghazaleh Intellectual Property



(511) 36, 37.

Assurances ; affaires financières ; affaires monétaires ; affaires immobilières. Construction ; réparation ; services d'installation.

(111) 71740

(151) 25 Juin 2006

(210) 61735

(732) FEDERATION INTERNATIONALE DE FOOTBALL ASSOCIATION (FIFA)

Une association établie sous les lois de la Suisse  
FIFA-Strasse 20,  
8044, Zurich,  
SUISSE.

(740) M. Sator

## COUPE DU MONDE 2010

(511) 1, 3, 6, 7, 8, 9, 10, 11, 12, 14, 16, 18, 20, 21, 25, 26, 28, 30, 32, 33, 35, 36, 38, 39, 41, 43.

Films (pellicules) sensibilisés mais non impressionnés (non exposés) ; produits chimiques à usage industriel ; matières tannantes ; édulcorants artificiels. Produits cosmétiques ; savons ; préparations cosmétiques pour le bain ; parfums ; eau de Cologne ; lotions de pré-rasage et

d'après-rasage ; crèmes à raser ; shampoings, lotions de rinçage pour les cheveux ; dentifrices, eaux dentifrices (collutoires) ; déodorants et antitranspirants à usage personnel ; crèmes de soin, crèmes de beauté, crèmes nettoyantes pour le visage ; démaquillants ; lotions solaires ; lotions pour les cheveux, laques pour les cheveux ; produits pour le maquillage, fards à paupières, poudres pour le visage, crayons cosmétiques ; motifs décoratifs à usage cosmétique ; préparations pour nettoyer, polir, dégraisser et abraser à usage ménager ; poudres à lessive ; nettoyeurs ménagers synthétiques ; cires et crèmes pour chaussures ; produits pour l'entretien du cuir. Feuille d'aluminium ; anneaux et chaînes métalliques pour clés ; pinces métalliques à billets ; figurines ; ornements ; statues, statuettes, sculptures et trophées ; couvercles métalliques impressionnés à collectionner (pogs) ; badges métalliques ; distributeurs fixes de serviettes ; tous les produits précités en métaux communs ou leurs alliages. Machines pour la production de boissons gazeuses ; ouvre-boîtes électriques ; couteaux électriques, machines électromécaniques pour la production des aliments ; appareils mélangeurs à usage ménager ; fouets électriques à usage ménager ; presse-fruits électriques à usage ménager ; robots ménagers électriques ; mixeurs électriques à usage ménager ; lave-vaisselle ; machines à laver à usage domestique ;essoreuses à linge ; machines à repasser ; machines à coudre ; aspirateurs et leurs accessoires compris dans cette classe ; parties constitutives de moteurs de véhicules. Outils et instruments à main (entraînés manuellement) ; rasoirs électriques et non électriques, y compris lames de rasoir ; coutellerie, fourchettes, cuillères ; appareils dépilatoires ; pincettes ; fers à friser ; fers à repasser non-électriques ; ciseaux de cuisine ; ciseaux à papier. Lunettes, lunettes de soleil, lunettes de plongée et de natation, cordons pour lunettes de plongée et de natation, étuis et cordons pour lunettes de soleil et lunettes ; jumelles ; aimants et aimants décoratifs ; boussoles ; appareils pour l'enregistrement, la transmission et la reproduction des images et du son ; appareils de télévision ; appareils de radio ; magnétoscopes ; lecteurs de disques compacts ; lecteurs de DVD ; lecteurs de MP3 ; lecteurs de cassettes ; lecteurs de mini-disques ; haut-parleurs ; casques à écouteurs ; écouteurs microphones ; télécommandes, télécommandes activées vocalement ; ordinateurs ; appareils pour le traitement des données ; claviers d'ordinateurs ; souris informatiques ; tapis de souris écrans d'ordinateurs ; modems ; accessoires pour ordinateurs compris dans cette classe ; traducteurs électroniques de poche ; machines à dicter ; carnets de notes et agendas électroniques ; scanners ; imprimantes ; photocopieurs ; télécopieurs ; appareils téléphoniques ; répondeurs téléphoniques ; téléphones vidéo ; téléphones cellulaires ; accessoires pour téléphones cellulaires compris dans cette classe ; machines à calculer ; machines pour cartes de crédit ; machines pour échanger de l'argent ; automates bancaires ; caméras vidéo, caméras vidéo portables intégrant un magnétoscope ; équipement photographique, appareils photographiques, caméras (appareils cinématographiques), projecteurs, films (pellicules)

impressionnés, diapositives, flashes (photographies), étuis et cordons spéciaux pour appareils et instruments photographiques, batteries électriques et piles; jeux électroniques conçus pour être utilisés seulement avec un récepteur de télévision; jeux vidéo ; appareils pour jeux vidéo; consoles de jeux; jeux vidéo à prépaiement pour salons de jeu (jeux d'arcades) ; cassettes de jeux vidéo ; manettes de jeux activées vocalement ou manuellement ; logiciels (programmes informatiques enregistrés) y compris logiciels de jeux ; programmes et banques de données informatiques; logiciels de veille d'écran pour ordinateurs ; enregistrements de sons et d'images sur des supports magnétiques, digitaux ou analogues ; disques vidéo, bandes vidéo, bandes magnétiques, disques magnétiques, DVD, disquettes, disques optiques, disques compacts, mini-disques, CD-ROM vierges ou enregistrés avec de la musique, du son ou des images (qui peuvent être animées) ; hologrammes ; cartes magnétiques (codées) ; cartes à mémoire ; cartes à microprocesseur; cartes de crédit magnétiques, cartes de téléphone magnétiques, cartes d'automate bancaire magnétiques, cartes de voyage et de divertissement magnétiques, cartes de chèque et de compte magnétiques ; fers à repasser électriques ; instruments d'alarme ; distributeurs automatiques électroniques ; manches à air (indicateurs de vent) ; appareils pour la mesure des distances appareils pour le mesurage de la vitesse et indicateurs de vitesse ; publications disponibles sous forme électronique, sur CD-ROM, pouvant être téléchargées depuis des banques de données ou un réseau informatique global (Internet) ; gants de protection ; receveurs de son, amplificateurs de son ; affichages à cristaux liquides ; tubes de téléviseurs ; tubes de téléviseurs cathodiques ; décodeurs, à savoir, logiciels et hardware qui peuvent convertir, fournir et transmettre des données sonores et visuelles ; lecteurs de disques pour ordinateurs ; jeux électroniques avec affichages à cristaux liquides ; semi-conducteurs emballés ; circuits intégrés contenant des programmes pour le traitement des données sonores, visuelles ou informatiques ; batteries rechargeables ; processeurs et convertisseurs de données sonores et visuelles ; câbles pour la transmission de données. Appareils personnels pour le diagnostic à usage médical ; appareils et instruments médicaux de mesure ; appareils de massage à usage personnel ; appareils de gymnastique à usage médical ; appareils indicateurs pour le diagnostic médical ; biberons ; préservatifs ; bandages de soutien ; sacs à glace et sacs chauffants à usage médical. Lampes de poche ; torches pour l'éclairage ; lampes de table ; lampes de décoration ; abat-jour; lampes à incandescence ; ampoules d'éclairage ; appareils d'éclairage ; lanternes en papier ; feux pour vélos ; lanternes ; réfrigérateurs ; congélateurs ; fours, à l'exception des fours pour expériences ; cuisinières ; cuisinières à gaz ; cuisinières électriques ; barbecues, cuisinières, fours à micro-ondes ; cafetières électriques ; bouilloires électriques ; grille-pain électriques ; friteuses électriques ; sècheurs de linge électriques ou sèche-cheveux électriques ; appareils de chauffage, humidificateurs d'air, appareils pour la purification de l'air ; filtres à eau ; fontaines pour eau potable ;

ventilateurs pour la climatisation à usage personnel ; machine pour sécher (comprises dans cette classe); sièges de toilette [WC]. Bicyclettes, motocycles, automobiles, camions, camionnettes; autocaravanes, autobus, véhicules frigorifiques, avions et bateaux; ballons aérostatiques, ballons dirigeables; accessoires pour véhicules, à savoir pare-soleil, pneus (pneumatiques), enveloppes de pneumatiques, porte-bagages, porte-skis, jantes et enjoliveurs pour roues, revêtements de sièges, housses de véhicules; voitures d'enfants, poussettes; sièges de sécurité pour nourrissons et enfants (pour véhicules); moteurs de véhicules terrestres. Joaillerie, bijouterie ; montres ; montres-bracelets, bracelets pour montres, horloges chronomètres ; pendules ; médaillons, pendentifs, broches ; épingles (bijouterie) ; pins d'équipes et de joueurs (bijouterie) ; fixe-cravates et épingles de cravates ; boutons de manchettes ; médailles commémoratives ; coupes commémoratives, assiettes commémoratives, cruchons à bière, trophées de récompense aux vainqueurs, statues et sculptures, théières, couvercles métalliques impressionnés à collectionner (pogs) en métaux précieux, cendriers et étuis à cigarettes, épingles d'ornement de chapeaux; porte-clés de fantaisie; monnaies; médaillons et insignes pour vêtements; porte-clés décoratifs; médaillons non en métaux précieux. Pince notes, nappes en papier; serviettes; sacs en papier; cartes d'invitation; cartes de vœux; papier-cadeau; dessous de carafes, napperons en papier et sets de table, sacs à ordures en papier ou en matières plastiques; sachets pour la conservation des aliments; filtres à café en papier; étiquettes (non en tissu), essuie-mains en papier; essuie-mains en papier humide, papier de toilette; serviettes à démaquiller en papier; boîtes à mouchoirs de poche; mouchoirs en papier; langes en papier; fournitures pour écrire et fournitures scolaires (à l'exception des appareils); papier pour machines à écrire, papier pour copier (articles de papeterie), enveloppes, blocs thématiques en papier, blocs-notes, cahiers à écrire; papier pour notes; papier pour écrire, papier brouillon; papier pour classeur; papier pour reliures; classeurs, chemises pour documents, couvre-livres; blocs à peinture, blocs à dessiner, livres de jeux, de mots croisés et de casse-tête; papier lumineux; étiquettes autocollantes; papier crépon; papier de soie, agrafes, corbeilles à papier ; drapeaux en papier; fanions en papier; instruments d'écriture; plumes; crayons; stylos; sets de plumes; sets de crayons; feutres, crayons-feutres; stylos à bille; feutres marqueurs; encre; tampons encreurs, timbres en caoutchouc; boîtes de peinture; crayons pour peindre et dessiner; craies; décorations pour crayons (articles de papeterie); modèles d'impression; magazines; journaux; livres et journaux quotidiens, en particulier sur des personnalités sportives et des événements sportifs; matériel d'enseignement imprimé; plans (pour la saisie de résultats); programmes de manifestations; albums de manifestations; albums photos; livrets d'autographes; carnets d'adresses; agendas; carnets (journaux) intimes, journaux reliés; cartes routières; tickets d'entrée; tickets (billets), billets (tickets); cartes à gratter; chèques; horaires imprimés; circulaires et brochures; bandes

dessinées; cartes à collectionner; autocollants pour voitures; autocollants; albums pour autocollants ; calendriers ; posters ; photographies ; cartes postales; timbres-poste, panneaux, bannières et matériels publicitaires en papier ou carton, décalcomanies; étiquettes thermocollantes à appliquer non en tissu; articles de bureau (à l'exception des meubles); liquides correcteurs; gommes à effacer; taille-crayons; supports pour plumes et crayons; trombones; punaises; règles à dessiner, rubans adhésifs pour la papeterie; distributeurs de ruban adhésif; agrafeuses; patrons; pochoirs; porte-documents; planchettes à pince; supports de blocs-notes; serre-livres; timbres (cachets); cartes de téléphone, d'automate bancaire, de voyage et de divertissement, de chèque et de compte en papier ou carton, cartes de crédit (non codées) en papier ou en carton. Cuir et imitations du cuir; lanières en cuir; parapluies, parasols; sacs de sport (autres que ceux adaptés aux produits qu'ils contiennent); sacs de loisir; sacs de voyage, sacs à dos; sacs de transport, sacs d'écoliers; sacs pour accrocher à la ceinture, sacs à main, sacs en cuir; sacs de plage, sacs-housses pour vêtements; valises; sangles pour valises; sacs de voyage; serviettes (maroquinerie); coffrets pour articles de toilette (vanity cases) (vides); trousse de toilette; étuis pour clés (maroquinerie); porte-documents; porte-cartes d'identité; portefeuilles; porte-monnaie; porte-documents pour chèques. Glaces (miroirs); articles en matières plastiques; statues, figurines, trophées souvenirs en bois, en cire, en plâtre ou en matières plastiques; plaquettes d'identification (non codées), en particulier plaques d'identité, cartes-clés (non-codées), tous les produits précités en matières plastiques; coussins; coussins en tant qu'accessoires pour voitures; sacs de couchage pour le camping, meubles (mobilier); sièges pour l'intérieur et l'extérieur; étagères (meubles); étalages de marchandises; distributeurs fixes de serviettes (non métalliques); cintres pour vêtements, éventails à usage personnel; objets publicitaires gonflables et rigides; rayons de bibliothèque; supports pour livres; couvercles en matières plastiques impressionnés à collectionner (pogs); cartes de crédit en plastique; porte-clés décoratifs en plastique; lanières en plastique. Ustensiles et récipients pour le ménage ou la cuisine (non électriques), ni en métaux précieux, ni en plaqué; chopes à bière, gobelets, tasses et verres à boire, plateaux et assiettes, dessous de carafes, soucoupes, verres, aucun des objets précités en métaux précieux; théières (non en métaux précieux), gants de cuisine; gants de ménage; ouvre-bouteilles; tire-bouchons; décapsuleurs; bouteilles; bouteilles isolantes; récipients non-électriques pour nourriture et boissons; distributeurs de serviettes (en métal); peignes et brosses à cheveux; brosses à dents; soie dentaire; statues, sculptures et trophées en porcelaine, terre cuite ou verre en relation avec le football; flacons décoratifs à usage cosmétique; séchoirs à linge. Vêtements; chaussures; chapellerie; chemises; tricots (vêtements); pull-overs ; pullovers sans manches; tee-shirts; maillots; maillots sans manches, robes; jupes; sous-vêtements; costumes de bain, shorts; pantalons; chandails; bonnets; casquettes; chapeaux; écharpes; foulards, châles;

casquettes à visière; survêtements de sport; sweat-shirts; vestes; blazers; vêtements imperméables; manteaux; uniformes; cravates; bandeaux contre la sueur; bandeaux pour la tête; gants; tabliers ; bavoirs (non en papier) ; pyjamas ; vêtements de jeu pour nourrissons et enfants; chaussettes et bas; jarrettières; ceintures; bretelles. Galons; houppes (passementerie); rubans; boutons; aiguilles; boîtes à couture; broches (accessoires d'habillement); épingles et aiguilles décoratives non en métaux précieux; épingles d'ornements pour chapeaux non et métaux précieux; filets pour les cheveux, bandeaux pour les cheveux; épingles à cheveux; rubans pour les cheveux; épingles non en métaux précieux; bandes pour vêtements (lanières). Jeux et jouets; ballons de jeu; jeux de table; tables pour football de salon; poupées et peluches; véhicules (jouets); puzzles; ballons; jouets gonflables; rondelles de jeu (pogs); cartes à jouer; confettis; équipement de football, à savoir ballons de football, gants, protège genoux, protège coudes, protège épaules, protège-tibias, buts de football; sacs et récipients de sport (adaptés aux objets) pour porter les articles de sport; chapeaux de surprise-partie (jouets); jeux électroniques à main autres que ceux conçus pour être utilisés seulement avec un récepteur de télévision; mains en caoutchouc mousse; robots pour divertissement. Café; thé; cacao; sucre; miel; succédanés du café; farines; préparations faites de céréales; céréales; pain; pâtisserie; gâteaux; biscuits; crackers; bonbons; glaces alimentaires; confiserie; riz; flocons de céréales séchées; moutarde; vinaigre; sauces (condiments); épices; sel; additifs alimentaires à base de café, thé, cacao, sucre, riz, tapioca, sagou, farine ou de préparations de céréales, miel, mélasse, levure, sel, moutarde, vinaigre ou épices. Boissons non alcooliques; sirops et poudres pour faire des boissons non alcooliques; eaux minérales et gazeuses; autres boissons sans alcool; boissons isotoniques; jus de fruits et de légumes; boissons de fruits glacées; bières; bières blondes. Boissons alcooliques, à l'exception des bières. Bureaux de placement; recrutement de personnel; services de publicité; services d'une agence de publication de textes publicitaires; services d'une agence de publicité; services d'une agence de publicité sur un réseau informatique global (Internet) ou par des dispositifs de communication électronique sans fil; diffusion d'annonces publicitaire; location d'espaces publicitaires; location de temps publicitaire dans les génériques de films; publicité télévisée, publicité radiophonique; publicité sous forme de dessins animés; services d'une agence de promotion, services d'une agence de promotion pour le sport et les relations publiques; services d'études de marché; services de recherches de marché; services de sondage d'opinion publique; organisation d'expositions à buts commerciaux ou de publicité; organisation de la publicité pour foires commerciales; recueil et systématisation de données dans des banques de données; services de gestion de fichiers informatiques; collecte d'informations statistiques; publicité pour des manifestations sportives dans le domaine du football; vente au détail de produits de tous types; services de vente au détail pour solvants, paraffine, cires, bitume et



pétrole; rassemblement de différents produits pour le bénéfice de tiers (à l'exception des transports) pour offrir aux clients la possibilité de visualiser et d'acquiescer ces produits confortablement sur un réseau informatique global (Internet) ou par des dispositifs de communication électronique sans fil; services de publicité et de promotion, services d'information en matière de publicité et de promotion, agences d'informations commerciales, tous les services précités offerts en ligne depuis une banque de données informatisée ou sur un réseau informatique global (Internet) ou par des dispositifs de communication électronique sans fil; élaboration de publicités à usage comme site web dans un réseau informatique global (Internet) ou par des dispositifs de communication électronique sans fil; mise à disposition d'espace sur des sites web, pour la publicité de produits et services; vente aux enchères sur un réseau informatique global (Internet) ou par des dispositifs de communication électronique sans fil; collectes de répertoires pour publication sur Internet et sur réseau de communication électronique sans fil; services d'administration commerciale pour le traitement de prestations commerciales sur un réseau informatique global (Internet) ou par des dispositifs de communication électronique sans fil; recueil de données, à savoir recueil de noms de domaine dans un registre; promotion des ventes, à savoir mise en place de programmes préférentiels pour les clients; mise en place de programmes de bonus pour les clients dans les stades par le biais de distribution de cartes de fidélité et de membre codées pouvant contenir des données personnelles de l'utilisateur; services de contrôle d'accès à des stades de sports par l'émission de cartes de fidélisation de supporters, qui contiennent des informations personnelles sur l'identité du titulaire de la carte; recueil de données dans un fichier central et notamment d'images fixes ou animées; services de E-commerce, à savoir services en ligne pour la fourniture de contrats d'achat et de vente de marchandises pour le compte de tiers; promotion de manifestations sportives dans le domaine du football; promotion des produits et services de tiers, par le moyen d'accords contractuels, notamment de partenariat (sponsoring) et de licences, leur offrant un surcroît de notoriété et d'image dérivé de ceux des manifestations culturelles et sportives, notamment internationales ; compilation et enregistrement de données et d'information sur des performances sportives ; services de mise à disposition de personnel en particulier pour le débit de boissons et aliments. Services de cartes de crédit; émission de cartes de crédit; émission de chèques de voyage; services de financement; services bancaires; procuration de crédits et de prêts ; services en matière d'assurances ; crédit-bail ; services de location-vente ; location-vente d'enregistrements d'images et de son ; parrainage (sponsoring) de manifestations sportives ; services d'information en relation avec les prestations financières et d'assurances, offerts en ligne depuis une banque de données informatisée ou sur un réseau informatique global (Internet) ou par des dispositifs de communication électronique sans fil; banque directe

(home banking); services bancaires sur un réseau informatique global (Internet) ou par des dispositifs de communication électronique sans fil. Services de télécommunication, communications par le biais de téléphones mobiles; communications par télex; communications par terminaux d'ordinateur électroniques reliés à des réseaux de télécommunication, de banques de données et d'Internet ou par des dispositifs de communication électronique sans fil: communications télégraphiques; communications téléphoniques; communications radiophoniques; communications par télécopie; services d'appels radioélectriques; services de téléconférence; diffusion de programmes de télévision; diffusion de programmes de télévision par câble; diffusion de programmes radiophoniques; services d'une agence de presse et d'informations; autres services de transmission de messages; location d'appareils de téléphone, fax et autres appareils de télécommunication; transmission de pages Internet commerciales en ligne ou par des dispositifs de communication électronique sans fil; émission de programmation et de diffusion radiophonique et télévisée sur réseau informatique global (Internet) ou par des dispositifs de communication électronique sans fil; transmission électronique de messages; mise à disposition d'accès à des 'tableaux noirs' (tableaux d'affichage et d'annonces) et des forums de discussion (chatrooms) en temps réel par le biais d'un réseau informatique global; location de temps d'accès à des 'tableaux noirs' (tableaux d'affichage d'informations et d'annonces) et à des forums de discussion (chatrooms) en temps réel par le biais d'un réseau informatique global (services de communication); transmission de messages et d'images assistée par ordinateur; mise à disposition d'un réseau informatique global ou de technologies de communications interactives pour l'accès à des services privés et commerciaux d'achat et de commande; télécommunication d'information (y compris sites web), de programmes d'ordinateurs et d'autres données ; prestations de poste électronique; mise à disposition d'accès à un réseau informatique global (Internet) ou par des dispositifs de communication électronique sans fil; mise à disposition de connexions pour les télécommunications avec un réseau informatique global (Internet) ou des banques de données; mise à disposition de sites web offrant de la musique digitale sur Internet par le biais d'un réseau informatique global ou par des dispositifs de communication électronique sans fil; émissions radiophoniques et télévisées de sport et de manifestations sportives; mise à disposition de forums de discussion (chatrooms) pour la transmission de messages entre des utilisateurs d'ordinateurs; fourniture de connexions aux installations informatiques; services de domiciliation de sites Internet ou de sites communications sans-fil électronique. Services d'une agence de voyage, à savoir organisation de voyages, réservation pour les voyages; services de transport en avion, train, bus et camion; transport en bateau; services d'excursion en bateau; services d'organisation d'excursions; services de location de véhicules; location de places de stationnement; services de taxis; services

de livraison de marchandises; distribution des eaux, de chauffage, de gaz ou de l'électricité; distribution de films et d'enregistrements de son et d'images; distribution (livraison) de produits d'éducation et de divertissements interactifs, de disques compacts interactifs, de CD-ROM, de programmes informatiques et de jeux informatiques; services postaux, services de messagers et de courrier, en particulier distribution de journaux, de magazines et de livres, et services de livraison de produits; entreposage; distribution de solvants, de paraffine, de cires, de bitume et de pétrole, à l'exception des gaz liquides; transport et décharge d'ordures. Education; formation; mise à disposition de séances d'entraînement; divertissement, organisation de loteries et de concours; services de parcs de loisirs; services de paris et de jeux en relation avec le sport; services de divertissement lors de ou en relation avec des manifestations sportives; activités sportives et culturelles; organisation de manifestations et d'activités sportives et culturelles; organisation de compétitions sportives; organisation de manifestations sportives dans le domaine du football, exploitation d'installations sportives; location d'équipement audio et vidéo; production, présentation, mise en réseau (publication) et/ou location de films, de son et de vidéo; production et/ou location de produits d'éducation et de divertissements interactifs, de disques compacts interactifs, de CD-ROM et de jeux informatiques; mise à disposition de logiciels; reportage radiophonique et télévisé d'évènements sportifs; services de montage de programmes radiophoniques et de télévision et de bandes vidéo; production de dessins animés; production d'émissions télévisées de dessins animés; réservation de places de spectacles et de manifestations sportives; réservation de billets pour des manifestations sportives et de divertissement; chronométrage de manifestations sportives; enregistrement de manifestations sportives; organisation de concours de beauté; divertissement interactif; services de jeu en ligne; mise à disposition de jeux sur un réseau informatique global (Internet) ou par des dispositifs de communication électronique sans fil; mise à disposition de services de tirage au sort; informations en matière de divertissement ou de formation mises à disposition en ligne depuis une banque de données informatisée ou sur un réseau informatique global (Internet) ou par des dispositifs de communication électronique sans fil; prestations en relation avec des jeux électroniques mises à disposition au moyen d'un réseau informatique global (Internet) ou par des dispositifs de communication électronique sans fil; mise à disposition en ligne de publications électroniques; édition de livres; publication électronique de livres et de périodiques en ligne; services de divertissement sous forme de forums de discussion (chatrooms) dans un réseau informatique global (Internet) ou par des dispositifs de communication électronique sans fil; mise à disposition de musique digitale par un réseau informatique global (Internet) ou par des dispositifs de communication électronique sans fil; mise à disposition de musique digitale par le biais de sites web MP3 dans un réseau informatique global (Internet) ou par des dispositifs de communication

électronique sans fil; services d'enregistrement photographique, sonore et vidéo; informations transmises en ligne à partir d'une base de données informatique ou par Internet en relation avec les sports ou des événements sportifs; services d'un interprète; fourniture d'informations sportives en relation avec des informations statistiques; enregistrement de records sportifs; mise à disposition d'installations à des fins de divertissement pour les entreprises; mise à disposition d'accès à de la musique digitale par des moyens de télécommunication; organisation de compétitions de jeux vidéo; compétitions de jeux vidéo organisées en ligne sur réseau Internet. Services de restauration, en particulier restaurants à service rapide dans des cafeterias et des restaurants; services de traiteurs; services hôteliers; services d'hébergement et de restauration, réservation d'hôtels et de logement temporaire.

(111) 71741 (151) 06 Septembre 2006

(210) 62453

(732) LABORATOIRE BIOVITAL  
06 Boulevard de la Révolution,  
Beni Messous, Alger,  
ALGERIE.

# EREXYL

(511) 5.  
Produits pharmaceutiques et vétérinaires; produits hygiéniques pour la médecine; substances diététiques à usage médical.

(111) 71742 (151) 25 Novembre 2006

(210) 63205

(732) E U R L PLASTIQUE EL FELLAH  
04 Haouch Mohad Djelloul,  
Mouzaia, Blida,  
ALGERIE.

EURL PLASTIQUE EL FELLAH - MOUZAIA - 2S  - 06

(511) 16, 17.  
Film agricole (pour les serres), film agricole payage, tunnel, gaine d'irrigation. Tuyaux pour usage agricole; tuyaux pour eau potable; tuyaux pour gaz naturel en matières plastique.

(111) 71743 (151) 07 Février 2007

(210) 70292

(732) MARS, INCORPORATED  
6885, Elm Street,  
McLEAN – Virginia 22101-3883,  
ETATS-UNIS D'AMERIQUE.

(740) A. Boukrami

## درب اللبنة DARB LABENA

(511) 30.

Café, thé, cacao, sucre, riz, tapioca, sagou, succédanés du café; farines et préparations faites de céréales, pain, pâtisserie et confiserie, glaces comestibles; miel, sirop de mélasse; levure, poudre pour faire lever; sel, moutarde; vinaigre, sauces (condiments); épices; glace à rafraîchir.

(111) 71744

(151) 03 Avril 2007

(210) 70878

(732) Monsieur AMRIOUI Kamel  
Cité la Montagne  
Bloc 4 H 7 Bourouba, Alger,  
ALGERIE.

## DIWAN

(511) 3.

Préparation pour blanchir et autres substances pour lessiver ; préparations pour nettoyer, polir, dégraisser et abraser ; savons, parfumeries ; huiles essentielles, cosmétiques, lotions pour les cheveux ; dentifrices.

(111) 71745

(151) 29 Avril 2007

(210) 71136

(732) E U R L LABORATOIRE PHARMACIEN  
MEHALLA  
1C, Rue Abane Ramdane,  
Bordj Bou Arréridj  
ALGERIE.

## PRIACTYL

(511) 5, 35.

Fabrication et commercialisation de ces produits.

(111) 71746

(151) 24 Juillet 2007

(210) 72064

(732) S A R L BIOVITAL  
06 Boulevard de la Révolution,  
Beni Messous, Alger,  
ALGERIE.

## ISIOCEF

(511) 5.

Produits pharmaceutiques et vétérinaires ; produits hygiéniques pour la médecine ; substances diététiques à usage médical.

(111) 71747

(151) 23 Septembre 2007

(210) 72562

(732) INPHA SPA  
8, Rue Prosper Dubourg, Annaba  
ALGERIE.

## DEXAMEDIS

(511) 5.

Médicament destiné à la médecine humaine.

(111) 71748

(151) 07 Novembre 2007

(210) 72932

(732) S A R L BIOVITAL  
06 Boulevard de la Révolution,  
Beni Messous, Alger,  
ALGERIE.

## CURATEC-H

(511) 5.

Produits pharmaceutiques et vétérinaires ; produits hygiéniques pour la médecine ; substances diététiques à usage médical.

(111) 71749

(151) 07 Novembre 2007

(210) 72933

(732) S A R L BIOVITAL  
06 Boulevard de la Révolution,  
Beni Messous, Alger,  
ALGERIE.

## **RIVALTAN**

(511) 5.

Produits pharmaceutiques et vétérinaires ; produits hygiéniques pour la médecine ; substances diététiques à usage médical.

(111) 71750 (151) 10 Décembre 2007

(210) 73241

(732) S A R L BIOVITAL  
06 Boulevard de la Révolution,  
Beni Messous, Alger,  
ALGERIE.

## **FOSIOX**

(511) 5.

Produits pharmaceutiques et vétérinaires ; produits hygiéniques pour la médecine ; substances diététiques à usage médical.

(111) 71751 (151) 16 Janvier 2008

(210) 80016

(732) MERCK & CO.,  
Société de l'Etat de New Jersey  
One Merck Drive, P.O. Box 100  
Whitehouse Station, New Jersey  
ETATS-UNIS D'AMERIQUE.

(740) A. Boukrami

## **CEOXX**

(511) 5.

Produits pharmaceutiques et vétérinaires ; produits hygiéniques pour la médecine ; substances diététiques à usage médical, aliments pour bébés ; emplâtres, matériel pour pansements ; matières pour plomber les dents et pour empreintes dentaires ; désinfectants ; produits pour la destruction des animaux nuisibles ; fongicides, herbicides.

(111) 71752 (151) 08 Janvier 2008

(210) 80039

(732) AJANTA PHARMA LTD  
Ajanta house  
Charkop Kandivli (W)  
Mumbai -400 067  
INDE.

(740) MA. Badri

## **MET-XL**

(511) 5.

Produits pharmaceutiques et vétérinaires ; produits hygiéniques pour la médecine ; substances diététiques à usage médical, aliments pour bébés ; emplâtres, matériel pour pansements ; matières pour plomber les dents et pour empreintes dentaires ; désinfectants ; produits pour la destruction des animaux nuisibles ; fongicides, herbicides.

(111) 71753 (151) 08 Janvier 2008

(210) 80041

(732) AJANTA PHARMA LTD  
Ajanta house  
Charkop Kandivli (W)  
Mumbai -400 067  
INDE.

(740) MA. Badri

## **APLINE**

(511) 5.

Produits pharmaceutiques, vétérinaires et hygiéniques ; substances diététiques à usage médical, aliments pour bébés ; emplâtres, matériel pour pansements ; matières pour plomber les dents et pour empreintes dentaires ; désinfectants ; produits pour la destruction des animaux nuisibles ; fongicides, herbicides.

(111) 71754 (151) 30 Janvier 2008

(210) 80274

(732) BOEHRINGER INGELHEIM  
PHARMA GMBH & Co; KG  
Binger Strasse 173  
55216 Ingelheim am Rhein  
Allemagne.

(740) A. Boukrami

بورنجر إنجلهايم

(511) 5, 10.

Produits pharmaceutiques et vétérinaires ; produits hygiéniques pour la médecine ; substances diététiques à usage médical, aliments pour bébés ; emplâtres, matériel

pour pansements ; désinfectants. Appareils et instruments chirurgicaux, médicaux, dentaires et vétérinaires.

(111) 71755 (151) 30 Janvier 2008

(210) 80275

(732) BOEHRINGER INGELHEIM  
PHARMA GMBH & Co; KG  
Binger Strasse 173  
55216 Ingelheim am Rhein  
Allemagne.

(740) A. Boukrami

بورنجر إنجلهايم

(511) 5, 10.

Produits pharmaceutiques et vétérinaires ; produits hygiéniques pour la médecine ; substances diététiques à usage médical, aliments pour bébés ; emplâtres, matériel pour pansements ; désinfectants. Appareils et instruments chirurgicaux, médicaux, dentaires et vétérinaires.

(111) 71756 (151) 13 Février 2008

(210) 80409

(732) S A R L EL QUODS PHARM  
Zone Industrielle Ammara 2,  
Route de Ouled Fayet  
Lot N° 22, Chéraga, Alger,  
ALGERIE.

**ULFEGRON**

(511) 5, 35.

Produits pharmaceutiques et commercialisation.

(111) 71757 (151) 13 Février 2008

(210) 80411

(732) S A R L EL QUODS PHARM  
Zone Industrielle Ammara 2,  
Route de Ouled Fayet  
Lot N° 22, Chéraga, Alger,  
ALGERIE.

**NODILOF**

(511) 5, 35.

Produits pharmaceutiques et commercialisation.

(111) 71758

(151) 26 Février 2008

(210) 80510

(732) S A R L DAR AL DAWA ALGERIE  
Kaouch 1, Lot N° 36 Chéraga, Alger,  
ALGERIE.

(740) M. Elsayegh

**FORMIT**

(511) 5.

Produits pharmaceutiques et vétérinaires ; produits hygiéniques pour la médecine ; substances diététiques à usage médical, aliments pour bébés ; emplâtres, matériel pour pansements ; matières pour plomber les dents et pour empreintes dentaires ; désinfectants ; produits pour la destruction des animaux nuisibles ; fongicides, herbicides.

(111) 71759

(151) 22 Mai 2004

(210) 40746

(732) BIOCOM  
Cité Saïd Hamdine 348 Logts,  
Bt A9 N° 7, Bir-Mourad-Raïs, Alger,  
ALGERIE.

**ROXITRON**

(511) 5, 35.

Produits pharmaceutiques ainsi que la vente de ces produits.

(111) 71760

(151) 22 Mai 2004

(210) 40745

(732) BIOCOM  
Cité Saïd Hamdine 348 Logts,  
Bt A9 N° 7, Bir-Mourad-Raïs, Alger,  
ALGERIE

**AZITHRIX**

(511) 5, 35.

Produits pharmaceutiques ainsi que la vente de ces produits.

(111) 71761 (151) 22 Mai 2004

(210) 40749

(732) BIOCUM  
Cité Saïd Hamdine 348 Logts,  
Bt A9 N° 7, Bir-Mourad-Raïs, Alger,  
ALGERIE.

## CORONAT

(511) 5, 35.  
Produits pharmaceutiques ainsi que la vente de ces produits.

(111) 71762 (151) 23 Mai 2004

(210) 40757

(732) EDITION LA PLUME  
20 Avenue du 1<sup>er</sup> Novembre,  
Bordj El Kiffan, Alger,  
ALGERIE.

## SAMIRA

(511) 16.  
Revue.

(111) 71763 (151) 25 Mai 2004

(210) 40774

(732) SPA CEVITAL  
Lot D N° 6, Zhun, Garidi II, Alger,  
ALGERIE.



(511) 30, 32.  
Sucre, café, thé. Eau minérale et gazeuses et autres boissons non alcooliques; boissons de fruits et jus de

fruits.

(111) 71764 (151) 25 Mai 2004

(210) 40778

(732) SPA CEVITAL  
Lot D N° 6, Zhun, Garidi II, Alger,  
ALGERIE.

## Fridor

(511) 30, 32.  
Sucre, café, thé. Eau minérale et gazeuses et autres boissons non alcooliques ; boissons de fruits et jus de fruits.

(111) 71765 (151) 25 Mai 2004

(210) 41806

(732) NINTENDO CO., LTD.  
11-1, Hokotate-cho, Kamitoba,  
Minami-ku, Kyoto-shi, Kyoto,  
JAPON.

(740) A. Boukrami

## GAME BOY

(511) 9, 28.  
Jeux vidéos de consommation; programmes téléchargeables, programmes d'ordinateurs et autres programmes pour jeux vidéos de consommation; circuits électroniques, disques optiques, disques magnétiques, disques optiques magnétiques, bandes magnétiques, cartes magnétiques, cartouches de mémoire morte, cassettes de mémoire morte, cartes de mémoire morte, cartouches de mémoire, cartes de mémoire, CD ROMs, DVD ROMs et autres supports de mémorisation pour stocker les programmes de jeux vidéos de consommation ; contrôleurs, poignés et cartes de mémoire pour jeux vidéos de consommation, modems pour jeux vidéos de consommation; câbles de communication et autres câbles pour jeux vidéos de consommation; contrôleurs sans fils et récepteurs de ceux-ci pour jeux vidéos de consommation; claviers, souris et microphones pour jeux vidéos de consommation; adaptateurs de courant alternatif, adaptateurs de communication et autres pièces et

accessoires pour jeux vidéos de consommation; programmes téléchargeables, programmes d'ordinateurs et autres programmes pour jeux portables avec affichage cristaux liquides; circuits électroniques, disques optiques, disques magnétiques, disques optiques magnétiques, bandes magnétiques, cartes magnétiques, cartouches de mémoire morte, cassettes de mémoire morte, cartes de mémoire morte, cartes de mémoire, CD ROMs, DVD ROMs et autres supports de mémorisation pour stocker les programmes de jeux portables avec affichage cristaux liquides; machines de jeux vidéos d'arcade, programmes téléchargeables, programmes d'ordinateurs et autres programmes pour machines de jeux vidéos d'arcade; circuits électroniques, disques optiques, disques magnétiques, disques optiques magnétiques, bandes magnétiques, cartes magnétiques, cartouches de mémoire morte, cassettes de mémoire morte, cartes de mémoire morte, cartes de mémoire, CD ROMs, DVD ROMs et autres supports de mémorisation pour stocker les programmes de machines de jeux vidéos d'arcade; machines de jeux vidéos d'arcade; ordinateurs personnels et autres ordinateurs (y compris les unités centrales de traitement; circuits électroniques, disques magnétiques et bandes magnétiques pour l'enregistrement de programmes d'ordinateurs et autres périphériques); circuits électroniques, disques optiques, disques magnétiques, disques optiques magnétiques, bandes magnétiques, cartes magnétiques, cartouches de mémoire morte, cassettes de mémoire morte, cartes de mémoire morte, cartouches de mémoire, CD ROMs, DVD ROMs et autres supports de mémorisation pour stocker les programmes de jeux et autres programmes d'ordinateurs personnels et autres ordinateurs; programmes téléchargeables; et autres programmes pour ordinateurs personnels et autres ordinateurs; disques compacts enregistrés, autres enregistrements phonographiques, vidéos disques et vidéos cassettes enregistrés; pedomètres; circuits électroniques (vierges), disques optiques (vierges), disques magnétiques (vierges), disques optiques magnétiques (vierges), bandes magnétiques (vierges), cartes magnétiques (vierges), cartouches de mémoire morte (vierges), cassettes de mémoire morte (vierges), cartes de mémoire morte (vierges), cartouches de mémoire (vierges), cartes de mémoire (vierges), CD ROMs (vierges), DVD ROMs (vierges) et autres supports de mémorisation vierges; téléphones cellulaires, lanières pour téléphones cellulaires, autres pièces et accessoires pour téléphones cellulaires. Machines de fac-similé, récepteurs de télévision (postes de télévision), lecteurs de disques compacts. lecteurs de disques vidéos, magnétoscopes, hauts parleurs; casques audio, autres machines et appareils de télécommunication; films cinématographiques, publications électroniques; planches de flottement pour natation; bouées gonflables pour natation; caméras digitales, autres caméras, lunettes protectrices de sport, lentilles de contact, lunettes de soleil; lunettes; distributeurs automatiques; appareils d'enregistrement/reproduction audio/vidéo portables;

utilitaires de protection écran; programmes d'utilitaires de protection écran; machines à sous; batteries et cellules; câbles de communication, autres fils et câbles électriques; accumulateurs (batteries); lecteurs de code à barres, autres machines, appareils électroniques et leurs pièces; cartes à jouer avec codes à barres. Jeux portables avec affichage cristaux liquides; batteries et chargeurs de batteries pour jeux portables avec affichage cristaux liquides; alternateurs de courant alternatif pour jeux portables avec affichage cristaux liquides; lecteurs de cartes (lecteurs de codes à barres) pour jeux portables avec affichage cristaux liquides; câbles de communication, autres câbles pour jeux portables avec affichage cristaux liquides; unités de caméras; adaptateurs de communication sans fils, lanières et autres pièces et accessoires pour jeux portables avec affichage cristaux liquides; jouets; poupées, jeux de cartes et leurs accessoires, cartes à jouer avec codes à barres, autres cartes à jouer et leurs accessoires: machines et appareils de distractions pour utiliser dans les parcs d'attraction (autres que les machines de jeux vidéos d'arcade); machines et appareils de jeux; jeux et jouets, équipement de sports et de gymnastique: caméras jouets; jouets et/ou poupées attachés aux portes clés; machines et appareil de jeux d'arcade autre que ceux adaptés pour l'utilisation avec des récepteurs de télévision uniquement; cartes à jouer d'enfant avec codes à barres, autres cartes à jouer d'enfant et leurs accessoires.

(111) 71766 (151) 18 Septembre 2005

(210) 51731

(732) INDUSTRIE DES CONFISERIES DE TUNISIE  
-ICT-  
Route de Khélidia – 1135 Naassen,  
TUNISIE.

(740) A. Boukrami

## FINE IV

(511) 30.

Cacao et préparations à base de cacao, toutes sortes de chocolat et produits de chocolat, chocolat au lait, chocolats noirs et chocolats blancs ; chocolat et cacao à tartiner, confiserie, sucreries, bonbons, sucre, gommes à mâcher, confiserie à base de chocolat ; boissons à base de chocolat, boissons à base de chocolat et de lait ; produits de boulangerie, articles de pâtisserie, gâteaux, gaufres, biscuits ; céréales et produits à base de céréales ; produits compris dans cette classe destinés à la préparation de desserts ; glaces comestibles et produits pour préparation de glaces comestibles, toutes sortes de confiseries glacées ; café, thé, riz, tapioca, sagou, succédanés du café, miel, sirop de mélasse, levure, poudre pour faire lever ; sel ; moutarde ; vinaigre, sauces (condiments), épices.

(111) 71767 (151) 30 Avril 2006

(210) 61205

(732) HALLIBURTON ENERGY SERVICES, INC.  
Société de l'Etat de Delaware  
2601 Beltline Road, Carrollton,  
Texas 75006,  
ETATS-UNIS D'AMERIQUE.

(740) A. Boukrami

# SPERRY

(511) 7, 42.

Outils pour descente de trous et équipement d'achèvement des surfaces souterraines multilatérales électriques utilisés dans le forage des puits de pétrole, de gaz, d'eau et géothermiques, à savoir ceux composés de moteurs de descente de trous fonctionnant aux fluides, jarres hydromécaniques de forage, outils de choc, colliers à fils pour fourrage, colliers flexibles, fraises à effiler, dispositifs d'ouverture de trous, fraises à rouleau, jarres de carottage, barils de carottage, pièces de carottage, pièces à rouleau, pièces à dériver, coupeuses, outils de fonctionnement, mamelons, chemises, accouplements, doublures, poignée de fouet, outils de câblage, outils de récupérations hydrauliques, chaises pour machines, et déflecteurs. Services de forage des trous de sonde et des puits ; services de carottage ; services en relation avec les analyses de carottage, services de contrôle, de forage l'exploitation et de direction, de tabassage des trous de sonde, de mesurage pendant le forage (MWD), et services d'analyses et de planification de données, tous utilisés dans le forage des puits de pétrole, de gaz, d'eau et géothermiques.

(111) 71768 (151) 14 Novembre 2006

(210) 63081

(732) GOODBABY CHILD PRODUCTS CO., LTD.  
Liqi Road, Kunshan Economic & Technical  
Development Zone, Jiangsu Province 215331  
REPUBLIQUE DE CHINE.

(740) MA. Badri

# Goodbaby

(511) 12, 20.

Poussettes, voiture pour enfants, voiture a bras, bâches pour bicyclettes, tricycles, fauteuils roulants, voitures électriques, motocycles, porte bagages pour véhicules, bandages de roués, pompes de bicyclettes, sièges de

sécurité pour bébés et enfants pour le transport sur la terre, dans l'air, et sur l'eau et leur éléments, remorques, et semi-remorques, rollators, chariots et sièges manuels à pousser pour invalide. Trotteurs pour enfants, chaises hautes pour enfants, caisses en bois ou en plastique, oreillers, coussins, parcs pour bébés, berceaux, cadres, cadres matelas; chalumeaux [pailles] pour la dégustation des boissons, éventails garnitures [non métalliques], Meubles pour enfants, commodes, caillebotis, pupitres, sofas, armoires, chaises, coffrets pour vêtements, étagères, chaises longues, fauteuils, fauteuils de coiffeurs, tables, table de toilette a trios miroirs, sale a manger, table de laboratoire, table de massage, tables de toilette, sofas, casiers, armoires pour chaussures, portemanteaux; armoires à pharmacie, dessertes, porte-chapeaux, buffets, porte livres, présentoirs des journaux, cintres pour vêtements, porte-parapluies, coffrets pour vêtements, glaces [miroirs], cadres [encadrements], bambou, serre câbles non- métalliques, serrures [autres qu'électriques] non métalliques, panetons, tableaux d'affichage, décorations en matières plastiques pour aliments, niches pour animaux d'intérieur, objets d'art en bois, en cire, en plâtre ou en matières plastiques et tout les produits inclus dans la classe 20.

(111) 71769

(151) 21 Mars 2007

(210) 70774

(732) SPA LA NOUVELLE BISCUITERIE DE  
CHERCHEL  
13 rue, Mouloud Belhouchet,  
Hussein Dey, Alger,  
ALGERIE.



(511) 30.

Biscuit et confiserie.

(111) 71770

(151) 21 Mars 2007

(210) 70775

(732) SPA LA NOUVELLE BISCUITERIE DE  
CHERCHEL  
13 rue, Mouloud Belhouchet,  
H.Dey, Alger,  
ALGERIE.





(511) 30.  
Biscuit et confiserie.

(111) 71771 (151) 08 Avril 2007

(210) 70954

(732) ALLERGAN, INC.  
Société organisée et existante sous les lois  
de l'Etat de Delaware  
2525 Dupont Drive, Irvine,  
California 92612,  
ETATS-UNIS D'AMERIQUE.

(740) M. Sator

## JUVÉDERM

(511) 5, 10.  
Produits pharmaceutiques injectables pour l'hydratation  
de la peau et la diminution des rides. Implants  
dermiques, y compris substances visco-  
complémentaires à usage médical, pour le comblement  
des rides ou l'augmentation de volume.

(111) 71772 (151) 26 Juin 2007

(210) 71794

(732) SARL BIOVITAL  
06 Boulevard de la Révolution,  
Beni Messous, Alger,  
ALGERIE.

## CLIRSKIN

(511) 5.  
Produits pharmaceutiques et vétérinaires ; produits  
hygiéniques pour la médecine ; substances diététiques à  
usage médical.

(111) 71773 (151) 04 Juillet 2007

(210) 71869

(732) SARL BIOVITAL  
06 Boulevard de la Révolution,  
Beni Messous, Alger,  
ALGERIE.

## FEMAZOL

(511) 5.  
Produits pharmaceutiques et vétérinaires ; produits  
hygiéniques pour la médecine ; substances diététiques à  
usage médical.

(111) 71774 (151) 04 Juillet 2007

(210) 71871

(732) SARL BIOVITAL  
06 Boulevard de la Révolution,  
Beni Messous, Alger,  
ALGERIE.

## TORLIP

(511) 5.  
Produits pharmaceutiques et vétérinaires ; produits  
hygiéniques pour la médecine ; substances diététiques à  
usage médical.

(111) 71775 (151) 05 Août 2007

(210) 72174

(732) Monsieur BOUCHEFIRAT Riad  
39, Rue Mohamed Douba,  
Hussein Dey, Alger,  
ALGERIE.



(511) 18.  
Cuir et imitation de cuir, produits en ces matières non  
compris dans d'autres classes, peaux d'animaux malles,  
valises, parapluies, parasols et cannes, fouets et  
selleries.

(111) 71776 (151) 30 Septembre 2007

(210) 72633

(732) S.K.F.I - FAZZ  
Zone d'activité Aomar, Bouira,  
ALGERIE.



(511) 5.  
Insecticides.

(111) 71777 (151) 30 Septembre 2007

(210) 72634

(732) S.K.F.I - FAZZ  
Zone d'activité Aomar, Bouira,  
ALGERIE.



(511) 5.  
Insecticides.

(111) 71778 (151) 30 Septembre 2007

(210) 72635

(732) S.K.F.I - FAZZ  
Zone d'activité Aomar, Bouira,  
ALGERIE.



(511) 5.  
Insecticides.

(111) 71779 (151) 30 Septembre 2007

(210) 72636

(732) S.K.F.I - FAZZ  
Zone d'activité Aomar, Bouira,  
ALGERIE.



(511) 5.  
Insecticides.

(111) 71780 (151) 30 Octobre 2007

(210) 72672

(732) S.K.F.I - FAZZ  
Zone d'activité Aomar, Bouira,  
ALGERIE.



(511) 5.  
Insecticides.

(111) 71781 (151) 08 Janvier 2008

(210) 80040

(732) AJANTA PHARMA LTD.  
Ajanta house  
Chrkop Kandivil (W)  
Mumbai – 400 067  
INDE.

(740) MA. Badri

# ZOLANAS

(511) 5.  
Produits pharmaceutiques et vétérinaires ; produits hygiéniques pour la médecine ; substances diététiques à usage médical, aliments pour bébés ; emplâtres, matériel pour pansement ; matières pour plomber les dents et pour empreintes dentaires ; désinfectants ; produits pour la destruction des animaux nuisibles ; fongicides, herbicides.

(111) 71782 (151) 26 Février 2008

(210) 80507

(732) PARSAN OVERSEAS (P) LIMITED  
707 Eros Appartement 56 Nehru Place,  
New Delhi 110010,  
INDE.

(740) Dj. Aouam



(511) 5.  
Produits pharmaceutiques.

(111) 71783 (151) 26 Février 2008

(210) 80508

(732) PARSAN OVERSEAS (P) LIMITED  
707 Eros Appartement 56 Nehru Place,  
New Delhi 110010,  
INDE.

(740) Dj. Aouam



(511) 5.  
Produits pharmaceutiques.

(111) 71784 (151) 26 Février 2008

(210) 80509

(732) SARL DAR EL DAWA ALGERIE  
Kaouch 1, Lot N° 36 Cheraga, Alger,  
ALGERIE.

(740) M. Elsayegh

## DAROXIME

(511) 5.

Produits pharmaceutiques et vétérinaires ; produits hygiéniques pour la médecine ; substances diététiques à usage médical, aliments pour bébés, emplâtres, matériel pour pansements ; matières pour plomber les dents et pour empreintes dentaires ; désinfectants ; produits pour la destruction des animaux nuisibles, fongicides, herbicides.

(111) 71785 (151) 11 Février 2007

(210) 70325

(732) EURL ABRASIF REFLEX  
02, Avenue Stade du 24 Février,  
Sidi-Bel-Abbès,  
ALGERIE.

## VODAVISION

(511) 9.

Appareils et instruments scientifiques, nautiques, géodésiques, photographiques, cinématographiques, optiques, de pesage, de mesurage, de signalisation, de contrôle (inspection), de secours (sauvetage) et d'enseignement; appareils et instruments pour la conduite, la distribution, la transformation, l'accumulation, le réglage ou la commande du courant électrique; appareils pour l'enregistrement, la transmission, la reproduction du son ou des images; supports d'enregistrement magnétiques, disques acoustiques; distributeurs automatiques et mécanismes pour appareils à pré paiement; caisses enregistreuses, machines à calculer, équipement pour le traitement de l'information et les ordinateurs; extincteurs.

(111) 71786 (151) 05 Mars 2006

(210) 60513

(732) HAYAT KIMYA SANAYI ANONIM  
SIRKETI  
Çobançesme Sanayi Caddesi No 16,  
Yenibosna, Istanbul,  
TURQUIE.

(740) A. Boukrami

## JOLY PADS

(511) 5, 16.

Produits pharmaceutiques et vétérinaires ; produits hygiéniques pour la médecine ; substances diététiques à usage médical, aliments pour bébés ; emplâtres, matériel pour pansements ; matières pour plomber les dents et pour empreintes dentaires ; désinfectants ; produits pour la destruction des animaux nuisibles ; fongicides, herbicides. Produits en papier ; mouchoirs, couches et serviettes en papier, serviettes mouillées ; papier hygiénique ; serviettes à démaquiller ; couches jetables.

(111) 71787 (151) 05 Février 2008

(210) 80336

(732) BRISTOL-MYERS SQUIBB SARL  
3,Rue Joseph Monier,  
92500-Rueil-Malmaison,  
FRANCE.

(740) M. Sator

## FERVEX

(511) 5.

Produits pharmaceutiques.

(111) 71788 (151) 13 Février 2008

(210) 80404

(732) AJANTA PHARMA LTD.  
Ajanta house  
Charkop Kandivli (W)  
Mumbai – 400 067  
INDE.

(740) MA. Badri

## APCALIS SX

(511) 5.

Produits pharmaceutiques et vétérinaires ; produits hygiéniques pour la médecine ; substances diététiques à usage médical, aliments pour bébés ; emplâtres, matériel pour pansements ; matières pour plomber les dents et pour empreintes dentaires ; désinfectants ; produits pour la destruction des animaux nuisibles ; fongicides, herbicides.

(111) 71789 (151) 13 Février 2008

(210) 80413

(732) AJANTA PHARMA LTD.

Ajanta house  
Charkop Kandivli (W)  
Mumbai – 400 067  
INDE.

(740) MA. Badri

## FIGURIN

(511) 5.

Produits pharmaceutiques et vétérinaires ; produits hygiéniques pour la médecine ; substances diététiques à usage médical, aliments pour bébés ; emplâtres, matériel pour pansements ; matières pour plomber les dents et pour empreintes dentaires ; désinfectants ; produits pour la destruction des animaux nuisibles ; fongicides, herbicides.

(111) 71790 (151) 19 Février 2008

(210) 80462

(732) PROMINDUS, S.A.

82, Rue Ibn Batouta, Casablanca,  
MAROC.

(740) M. Sator

## PARANTAL

(511) 5.

Médicament pour la médecine humaine et plus particulièrement un antalgique.

(111) 71791 (151) 19 Février 2008

(210) 80464

(732) PROMINDUS, S.A.

82, Rue Ibn Batouta, Casablanca,  
MAROC.

(740) M. Sator

## OXIFLOR

(511) 5.

Médicament pour la médecine humaine, notamment un antibiotique.

(111) 71792 (151) 25 Mai 2004

(210) 40776

(732) SPA CEVITAL

Ilot D N° 6 Zhun,  
Garidi II, Alger,  
ALGERIE.

## Sultan

(511) 30, 32.

Sucre, café, thé. Eau minérale et gazeuses et autres boissons non alcooliques ; boissons de fruits et jus de fruits.

(111) 71793 (151) 09 Mars 2008

(210) 80657

(732) CHINA NORTH INDUSTRIES  
CORPORATION

12 A Guang An Men Nan Jie Beijing,  
REPUBLIQUE POPULAIRE DE CHINE.

(740) M. Sator

## HJ-8

(511) 13.

Armes automotrices ; mires d'armes à feu ; douilles de cartouches ; appareils à charger les cartouches ; munitions ; cornés d'amorce ; culasses d'armes à feu ; projectiles (armes) ; tréteaux (supports) pour le tir ; fusées (projectiles) ; chars de combat.

(111) 71794 (151) 09 Mars 2008

(210) 80658

(732) CHINA NORTH INDUSTRIES  
CORPORATION

12 A Guang An Men Nan Jie Beijing,  
REPUBLIQUE POPULAIRE DE CHINE.

(740) M. Sator

## RED ARROW-8

(511) 13.

Armes automotrices ; mires d'armes à feu ; douilles de cartouches ; appareils à charger les cartouches ; munitions ; cornés d'amorce ; culasses d'armes à feu ;

projectiles (armes) ; tréteaux (supports) pour le tir ; fusées (projectiles) ; chars de combat.

(111) 71795 (151) 09 Mars 2008

(210) 80659

(732) CHINA NORTH INDUSTRIES CORPORATION  
12 A Guang An Men Nan Jie Beijing,  
REPUBLIQUE POPULAIRE DE CHINE.

(740) M. Sator

## 90-II

(511) 13.

Affûts de canons ; armes à feu ; engins balistiques ; douilles de cartouches ; canons ; cartouches ; munitions ; fusils [armes] ; mitrailleuses ; chars de combat.

(111) 71796 (151) 09 Mars 2008

(210) 80660

(732) CHINA NORTH INDUSTRIES CORPORATION  
12 A Guang An Men Nan Jie Beijing,  
REPUBLIQUE POPULAIRE DE CHINE.

(740) M. Sator

## PLZ45

(511) 13.

Affûts de canons ; armes à feu ; engins balistiques ; douilles de cartouches ; canons ; munitions ; culasses d'armes à feu ; tréteaux (supports) pour le tir ; dispositif de visée pour canons autres que les lunettes de visée ; couvres arme.

(111) 71797 (151) 09 Mars 2008

(210) 80661

(732) CHINA NORTH INDUSTRIES CORPORATION  
12 A Guang An Men Nan Jie Beijing,  
REPUBLIQUE POPULAIRE DE CHINE.

(740) M. Sator

## MBT-2000

(511) 13.

Affûts de canons ; armes à feu ; engins balistiques ; douilles de cartouches ; canons ; cartouches ; munitions ;

fusils [armes] ; mitrailleuses ; chars de combat.

(111) 71798 (151) 16 Mai 2008

(210) 61347

(732) EL KENDI INDUSTIRE DU MEDICAMENT  
Haouch Khaouche, lot. 2 N° 14,  
Dely Brahim, Alger,  
ALGERIE.

## FEXODINE

(511) 5.

Médicament destiné à usage de la médecine humaine.

(111) 71799 (151) 28 Juin 2006

(210) 61768

(732) BEES SARL  
Société Italienne,  
Via Giorgio La Pira, 19, 52011,  
Bibbiena (AR),  
ITALIE.

(740) M. Sator

## BORRI

(511) 9.

Appareils et instruments scientifiques, nautiques, géodésiques, photographiques, cinématographiques, optiques, de pesage, de mesurage, de signalisation, de contrôles (inspection), de secours (sauvetage) et d'enseignement ; appareils et instruments pour la conduite, la distribution, la transformation, l'accumulation, le réglage ou la commande du courant électrique ; appareils pour l'enregistrement, la transmission, la reproduction du son ou des images ; supports d'enregistrement magnétiques, disques acoustiques ; distributeurs automatiques et mécanismes pour appareils à prépaiement ; caisses enregistreuses, machines à calculer, équipement pour le traitement de l'information et les ordinateurs ; extincteurs.

(111) 71800 (151) 06 Août 2006

(210) 62164

(732) ORION CORPORATION  
30-10, Munbae-Dong  
Yongsan-Gu, Séoul,  
REPUBLIQUE COREENNE.

(740) M. Elsayegh

# Choco Boy

(511) 30.

Chocolats, biscuits, cookies, craquelins, gaufrettes, chips à base de maïs, pain, pâtisserie, gâteaux, tartes, poudings comme desserts, sorbets (glaces alimentaires), crèmes glacées, bonbons, caramels, gommes à mâcher (non à usage médical).

(111) 71801

(151) 03 Juillet 2007

(210) 71853

(732) BIO-GALENIC  
Zone Industrielle Zighoud Youcef  
25200 Constantine,  
ALGERIE.

# XEFURYL

(511) 5.

Produits pharmaceutiques.

(111) 71802

(151) 12 Novembre 2005

(210) 52081

(732) NACCO MATERIALS HANDLING GROUP,  
INC.  
650 N.E. Holladay Street, Suite 1600  
Portland, Oregon 97232,  
ETATS-UNIS D'AMERIQUE.

(740) Abu-Ghazaleh Intellectual Property

# FORTENS

(511) 12.

Chariots élévateurs à fourche.

(111) 71803

(151) 06 Novembre 2006

(210) 62974

(732) HYUNDAI MOTOR COMPANY  
Société sud coréenne  
231, Yangjae-Dong  
Seocho-Gu, Séoul,  
REPUBLIQUE DE COREE.

(740) M. Sator

# UNIVERSE

(511) 12.

Appareils de locomotion par terre ; véhicules, y compris voitures à passagers, camions, bus, remorques, tracteurs, roues de véhicules, pneus, pièces et garnitures pour tous les produits précités inclus dans la classe 12.

(111) 71804

(151) 21 Mars 2007

(210) 70761

(732) SARAYA HOLDINGS LIMITED  
Société de droit Emirati  
BP 500751, Dubai,  
EMIRATS ARABES UNIS.

(740) M. Zizine

# جزر سرايا

(511) 35, 36, 37, 42.

Services de publicité ; gestion des affaires commerciales et les services réglementaires ; administration d'affaires commerciales ; la commercialisation et les services des relations publiques ; Publicité et diffusion des renseignements d'affaires à travers les pages du réseau web ou Internet; services de consultations et consultatif en rapport avec les services susmentionnés ; commercialisation de propriété immobilière ; tous les services susmentionnés déjà fournis en rapport avec le développement de la propriété du déposant et de n'importe quelle disposition ou promotion y relatives ou de son écoulement. Arrangement du financement garanti par un gage ; prêt garanti; arrangement de prêts ; services d'investissement dans la propriété ; tous les services susmentionnés déjà fournis en rapport avec et comme un complément au développement de la propriété du déposant et par conséquent de n'importe quelle disposition ou promotion y relatives ou de son écoulement location d'habitations ;commercialisation en détail location à bail et courtage sur propriété ; services de propriété immobilières ; évaluations immobilières ; services d'agences immobilières ;conseil d'achat ou de vente de bien immobilier, services de consultations et renseignements en rapport avec tous les services susmentionnés en matière financière. Construction ; construction de propriété ; constructions d'immeubles ,maisons e. appartements; services de décorations ; aménagements, rénovation et rafraîchissement de maisons,d'immeubles commerciaux,de constructions génie-civil, installation, maintenance, et réparation d'immeubles, maisons, appartements, ascenseurs, appareils de chauffage, appareils d'air conditionné réseaux de lignes électriques, appareils d'éclairage,

appareils de réfrigération, détecteurs d'alarme contre le feu, la fumée, routes, piétonnières, ponts, lignes de tuyauterie et lignes de transmission; isolation et étanchéité des immeubles; nettoyage des immeubles; plâtrage, plomberie, intérieur et extérieure; services de maçonnerie; rivetage, goudronnage, moulage du métal, échafaudage; services de consultations en rapport avec la construction de propriétés résidentielles ou commerciales. Services de dessin en rapport avec la propriété résidentielle ou commerciale; services de consultations professionnelles en rapport avec le dessin d'immeuble et de construction de propriétés résidentielles ou commerciales liés aux services susmentionnés; services d'arpentage; services d'architecture; le développement des terrains.

(111) 71805 (151) 21 Mars 2007

(210) 70762

(732) SARAYA HOLDINGS LIMITED  
Société de droit Emirati  
BP 500751, Dubai,  
EMIRATS ARABES UNIS.

(740) M. Zizine

سرايا

(511) 35, 36, 37, 42.

Services de publicité; gestion des affaires commerciales et les services réglementaires; administration d'affaires commerciales; la commercialisation et les services des relations publiques; Publicité et diffusion des renseignements d'affaires à travers les pages du réseau web ou Internet; services de consultations et consultatifs en rapport avec les services susmentionnés; commercialisation de propriété immobilière; tous les services susmentionnés déjà fournis en rapport avec le développement de la propriété du déposant et de n'importe quelle disposition ou promotion y relatives ou de son écoulement. Arrangement du financement garanti par un gage; prêt garanti; arrangement de prêts; services d'investissement dans la propriété; tous les services susmentionnés déjà fournis en rapport avec et comme un complément au développement de la propriété du déposant et par conséquent de n'importe quelle disposition ou promotion y relatives ou de son écoulement location d'habitations; commercialisation en détail location à bail et courtage sur propriété; services de propriété immobilières; évaluations immobilières; services d'agences immobilières; conseil d'achat ou de vente de bien immobilier, services de consultations et renseignements en rapport avec tous les services susmentionnés en matière financière. Construction; construction de propriété; constructions d'immeubles, maisons, appartements; services de décorations; aménagements, rénovation et rafraîchissement de maisons, d'immeubles

commerciaux, de constructions génie-civil, installation, maintenance, et réparation d'immeubles, maisons, appartements, ascenseurs, appareils de chauffage, appareils d'air conditionné réseaux de lignes électriques, appareils d'éclairage, appareils de réfrigération, détecteurs d'alarme contre le feu, la fumée, routes, piétonnières, ponts, lignes de tuyauterie et lignes de transmission; isolation et étanchéité des immeubles; nettoyage des immeubles; plâtrage, plomberie, intérieur et extérieure; services de maçonnerie; rivetage, goudronnage, moulage du métal, échafaudage; services de consultations en rapport avec la construction de propriété résidentielles ou commerciales. Services de dessin en rapport avec la propriété résidentielle ou commerciale; services de consultations professionnelles en rapport avec le dessin d'immeuble et de construction de propriétés résidentielles ou commerciales liés aux services susmentionnés; services d'arpentage; services d'architecture; le développement des terrains.

(111) 71806 (151) 21 Mars 2007

(210) 70763

(732) SARAYA HOLDINGS LIMITED  
Société de droit Emirati  
BP 500751, Dubai,  
EMIRATS ARABES UNIS.

(740) M. Zizine



(511) 35, 36, 37, 42.

Services de publicité; gestion des affaires commerciales et les services réglementaires; administration d'affaires commerciales; la commercialisation et les services des relations publiques; Publicité et diffusion des renseignements d'affaires à travers les pages du réseau web ou Internet; services de consultations et consultatif en rapport avec les services susmentionnés; commercialisation de propriété immobilière; tous les services susmentionnés déjà fournis en rapport avec le développement de la propriété du déposant et de n'importe quelle disposition ou promotion y relatives ou de son écoulement. Arrangement du financement garanti par un gage; prêt garanti; arrangement de prêts; services d'investissement dans la propriété; tous les services susmentionnés déjà fournis en rapport avec et comme un complément au développement de la propriété du déposant et par conséquent de n'importe quelle disposition ou promotion y relatives ou de son



écoulement location d'habitations ; commercialisation en détail location à bail et courtage sur propriété ; services de propriété immobilières ; évaluations immobilières ; services d'agences immobilières ; conseil d'achat ou de vente de bien immobilier, services de consultations et renseignements en rapport avec tous les services susmentionnés en matière financière. Construction ; construction de propriété ; constructions d'immeubles , maisons et appartements ; services de décorations ; aménagements, rénovation et rafraîchissement de maisons, d'immeubles commerciaux, de constructions génie-civil, installation, maintenance, et réparation d'immeubles, maisons, appartements, ascenseurs, appareils de chauffage, appareils d'air conditionné réseaux de lignes électriques, appareils d'éclairage, appareils de réfrigération, détecteurs d'alarme contre le feu, la fumée, routes, piétonnières, ponts, lignes de tuyauterie et lignes de transmission ; isolation et étanchéité des immeubles ; nettoyage des immeubles ; plâtrage, plomberie, intérieur et extérieure ; services de maçonnerie; rivetage, goudronnage, moulage du métal, échafaudage ; services de consultations en rapport avec la construction de propriétés résidentielles ou commerciales. Services de dessin en rapport avec la propriété résidentielle ou commerciale ; services de consultations professionnelles en rapport avec le dessin d'immeuble et de construction de propriétés résidentielles ou commerciales liés aux services susmentionnés; services d'arpentage ; services d'architecture ; le développement des terrains.

(111) 71807 (151) 21 Mars 2007

(210) 70766

(732) SARAYA HOLDINGS LIMITED  
Société de droit Emirati  
BP 500751, Dubai,  
EMIRATS ARABES UNIS.

(740) M. Zizine



(511) 35, 36, 37, 42.

Services de publicité ; gestion des affaires commerciales et les services réglementaires ; administration d'affaires commerciales ; la commercialisation et les services des relations publiques ; Publicité et diffusion des renseignements d'affaires à travers les pages du réseau web ou Internet; services de consultations et consultatif en rapport avec les services susmentionnés ; commercialisation de propriété immobilière ; tous les

services susmentionnés déjà fournis en rapport avec le développement de la propriété du déposant et de n'importe quelle disposition ou promotion y relatives ou de son écoulement. Arrangement du financement garanti par un gage ; prêt garanti; arrangement de prêts ; services d'investissement dans la propriété ; tous les services susmentionnés déjà fournis en rapport avec et comme un complément au développement de la propriété du déposant et par conséquent de n'importe quelle disposition ou promotion y relatives ou de son écoulement location d'habitations ; commercialisation en détail location à bail et courtage sur propriété ; services de propriété immobilières ; évaluations immobilières ; services d'agences immobilières ; conseil d'achat ou de vente de bien immobilier, services de consultations et renseignements en rapport avec tous Les services susmentionnés en matière financière. Construction ; construction de propriété ; constructions d'immeubles , maisons et appartements ; services de décorations ; aménagements, rénovation et rafraîchissement de maisons, d'immeubles commerciaux, de constructions génie-civil, installation, maintenance, et réparation d'immeubles, maisons, appartements, ascenseurs, appareils de chauffage, appareils d'air conditionné réseaux de lignes électriques, appareils d'éclairage, appareils de réfrigération, détecteurs d'alarme contre le feu, la fumée, routes, piétonnières, ponts , lignes de tuyauterie et lignes de transmission ; isolation et étanchéité des immeubles ; nettoyage des immeubles ; plâtrage, plomberie, intérieur et extérieure ; services de maçonnerie; rivetage, goudronnage, moulage du métal, échafaudage ; services de consultations en rapport avec la construction de propriétés résidentielles ou commerciales. Services de dessin en rapport avec la propriété résidentielle ou commerciale ; services de consultations professionnelles en rapport avec le dessin d'immeuble et de construction de propriétés résidentielles ou commerciales liés aux services susmentionnés; services d'arpentage ; services d'architecture ; le développement des terrains.

(111) 71808 (151) 21 Mars 2007

(210) 70767

(732) SARAYA HOLDINGS LIMITED  
Société de droit Emirati  
BP 500751, Dubai,  
EMIRATS ARABES UNIS.

(740) M. Zizine



(511) 35, 36, 37, 42.

Services de publicité ; gestion des affaires commerciales et les services réglementaires ; administration d'affaires commerciales ; la commercialisation et les services des relations publiques ; Publicité et diffusion des renseignements d'affaires à travers les pages du réseau web ou Internet; services de consultations et consultatif en rapport avec les services susmentionnés ; commercialisation de propriété immobilière ; tous les services susmentionnés déjà fournis en rapport avec le développement de la propriété du déposant et de n'importe quelle disposition ou promotion y relatives ou de son écoulement. Arrangement du financement garanti par un gage ; prêt garanti; arrangement de prêts ; services d'investissement dans la propriété ; tous les services susmentionnés déjà fournis en rapport avec et comme un complément au développement de la propriété du déposant et par conséquent de n'importe quelle disposition ou promotion y relatives ou de son écoulement location d'habitations ; commercialisation en détail location à bail et courtage sur propriété ; services de propriété immobilières ; évaluations immobilières ; services d'agences immobilières ;conseil d'achat ou de vente de bien immobilier, services de consultations et renseignements en rapport avec tous les services susmentionnés en matière financière. Construction ; construction de propriété ; constructions d'immeubles , maisons et appartements ; services de décorations ; aménagements, rénovation et rafraîchissement de maisons, d'immeubles commerciaux, de constructions génie-civil, installation, maintenance, et réparation d'immeubles, maisons, appartements, ascenseurs, appareils de chauffage, appareils d'air conditionné réseaux de lignes électriques, appareils d'éclairage, appareils de réfrigération, détecteurs d'alarme contre le feu, la fumée, routes, piétonnières, ponts , lignes de tuyauterie et lignes de transmission ; isolation et étanchéité des immeubles ; nettoyage des immeubles ; plâtrage, plomberie, intérieur et extérieure ;services de maçonnerie; rivetage, goudronnage, moulage du métal, échafaudage ; services de consultations en rapport avec la construction de propriétés résidentielles ou commerciales. Services de dessin en rapport avec la propriété résidentielle ou commerciale ; services de consultations professionnelles en rapport avec le dessin d'immeuble et de construction de propriétés résidentielles ou commerciales liés aux services susmentionnés; services d'arpentage ; services d'architecture ; le développement des terrains.

(111) 71809

(151) 21 Mars 2007

(210) 70768

(732) SARAYA HOLDINGS LIMITED  
Société de droit Emirati  
BP 500751, Dubai,  
EMIRATS ARABES UNIS.

(740) M. Zizine



(511) 35, 36, 37, 42.

Services de publicité ; gestion des affaires commerciales et les services réglementaires ; administration d'affaires commerciales ; la commercialisation et les services des relations publiques ; Publicité et diffusion des renseignements d'affaires à travers les pages du réseau web ou Internet; services de consultations et consultatif en rapport avec les services susmentionnés ; commercialisation de propriété immobilière ; tous les services susmentionnés déjà fournis en rapport avec le développement de la propriété du déposant et de n'importe quelle disposition ou promotion y relatives ou de son écoulement. Arrangement du financement garanti par un gage ; prêt garanti; arrangement de prêts ; services d'investissement dans la propriété ; tous les services susmentionnés déjà fournis en rapport avec et comme un complément au développement de la propriété du déposant et par conséquent de n'importe quelle disposition ou promotion y relatives ou de son écoulement location d'habitations ; commercialisation en détail location à bail et courtage sur propriété ; services de propriété immobilières ; évaluations immobilières ; services d'agences immobilières ;conseil d'achat ou de vente de bien immobilier, services de consultations et renseignements en rapport avec tous les services susmentionnés en matière financière. Construction ; construction de propriété ; constructions d'immeubles , maisons et appartements ; services de décorations ; aménagements, rénovation et rafraîchissement de maisons, d'immeubles commerciaux, de constructions génie-civil, installation, maintenance, et réparation d'immeubles, maisons, appartements, ascenseurs, appareils de chauffage, appareils d'air conditionné réseaux de lignes électriques, appareils d'éclairage, appareils de réfrigération, détecteurs d'alarme contre le feu, la fumée, routes, piétonnières, ponts , lignes de tuyauterie et lignes de transmission ; isolation et étanchéité des immeubles ; nettoyage des immeubles ; plâtrage, plomberie, intérieur et extérieure ;services de maçonnerie; rivetage, goudronnage, moulage du métal, échafaudage ; services de consultations en rapport avec la construction de propriétés résidentielles ou commerciales. Services de dessin en rapport avec la propriété résidentielle ou commerciale ; services de consultations professionnelles en rapport avec le dessin d'immeuble et de construction de propriétés résidentielles ou commerciales liés aux services susmentionnés; services d'arpentage ; services d'architecture ; le développement des terrains.

(111) 71810

(151) 21 Mars 2007

(210) 70769

(732) SARAYA HOLDINGS LIMITED  
Société de droit Emirati  
BP 500751, Dubai,  
EMIRATS ARABES UNIS.

(740) M. Zizine

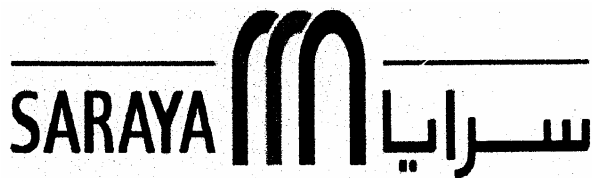

(511) 35, 36, 37, 42.

Services de publicité ; gestion des affaires commerciales et les services réglementaires ; administration d'affaires commerciales ; la commercialisation et les services des relations publiques ; Publicité et diffusion des renseignements d'affaires à travers les pages du réseau web ou Internet; services de consultations et consultatif en rapport avec les services susmentionnés ; commercialisation de propriété immobilière ; tous les services susmentionnés déjà fournis en rapport avec le développement de la propriété du déposant et de n'importe quelle disposition ou promotion y relatives ou de son écoulement. Arrangement du financement garanti par un gage ; prêt garanti; arrangement de prêts ; services d'investissement dans la propriété ; tous les services susmentionnés déjà fournis en rapport avec et comme un complément au développement de la propriété du déposant et par conséquent de n'importe quelle disposition ou promotion y relatives ou de son écoulement location d'habitations ; commercialisation en détail location à bail et courtage sur propriété ; services de propriété immobilières ; évaluations immobilières ; services d'agences immobilières ; conseil d'achat ou de vente de bien immobilier, services de consultations et renseignements en rapport avec tous les services susmentionnés en matière financière. Construction ; construction de propriété ; constructions d'immeubles , maisons et appartements ; services de décorations ; aménagements, rénovation et rafraîchissement de maisons, d'immeubles commerciaux, de constructions génie-civil, installation, maintenance, et réparation d'immeubles, maisons, appartements, ascenseurs, appareils de chauffage, appareils d'air conditionné réseaux de lignes électriques, appareils d'éclairage, appareils de réfrigération, détecteurs d'alarme contre le feu, la fumée, routes, piétonnières, ponts , lignes de tuyauterie et lignes de transmission ; isolation et étanchéité des immeubles ; nettoyage des immeubles ; plâtrage, plomberie, intérieur et extérieure ; services de maçonnerie; rivetage, goudronnage, moulage du métal, échafaudage ; services de consultations en rapport avec la construction de propriétés résidentielles ou commerciales. Services de dessin en rapport avec la propriété résidentielle ou commerciale ; services de consultations professionnelles en rapport avec le dessin

d'immeuble et de construction de propriétés résidentielles ou commerciales liés aux services susmentionnés; services d'arpentage ; services d'architecture ; le développement des terrains.

(111) 71811

(151) 28 Juillet 2007

(210) 72083

(732) EURL AUTO PRAL  
Cité de Benadjel Boudouaou,  
Boumerdès 35000  
ALGERIE.

(740) M. Bouzidi

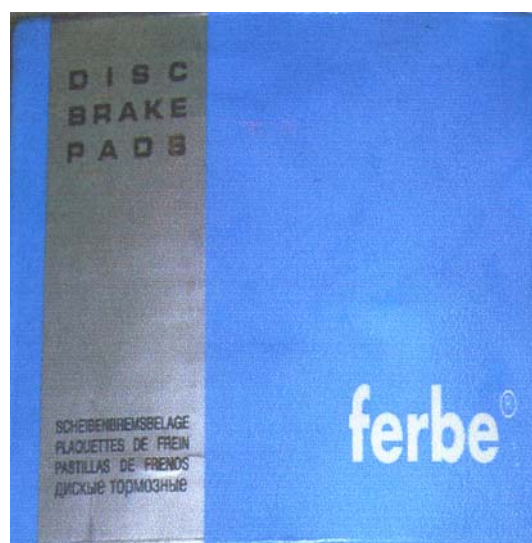

(511) 12.

Pièces pour disques de freins destinés à être utilisés pour des véhicules à moteurs terrestres.

(111) 71812

(151) 14 Décembre 2004

(210) 41963

(732) SAIDAL SPA - BIOTIC  
Avenue Youcef Benkhettab  
Mohamadia, El-Harrach, Alger,  
ALGERIE.

AMBROBIOTIC®

(511) 5, 35.

Produits pharmaceutiques et commercialisation de ces produits.

(111) 71813

(151) 14 Mars 2006

(210) 60615

(732) SMART LINK COMMUNICATION - SPA  
38, 24/1, Chemin Gadouche Abdelkader,  
Hydra, Alger,  
ALGERIE.

### SMART WIRELESS

(511) 35, 38, 42.  
Exploitation et fourniture d'Internet. Solution Intranet.  
Prestataire de télécommunication avec et sans fil.

(111) 71814 (151) 14 Mars 2006

(210) 60617

(732) SMART LINK COMMUNICATION - SPA  
38, 24/1, Chemin Gadouche Abdelkader,  
Hydra, Alger,  
ALGERIE.



(511) 35, 38, 42.  
Exploitation et fourniture d'Internet. Solution Intranet.  
Prestataire de télécommunication avec et sans fil.

(111) 71815 (151) 14 Mars 2006

(210) 60618

(732) SMART LINK COMMUNICATION - SPA  
38, 24/1, Chemin Gadouche Abdelkader,  
Hydra, Alger,  
ALGERIE.

### SLC

(511) 35, 38, 42.  
Exploitation et fourniture d'Internet. Solution Intranet.  
Prestataire de télécommunication avec et sans fil.

(111) 71816 (151) 14 Mars 2006

(210) 60619

(732) SMART LINK COMMUNICATION - SPA  
38, 24/1, Chemin Gadouche Abdelkader,  
Hydra, Alger,  
ALGERIE.

### SMART LINK COMMUNICATION

(511) 35, 38, 42.

Exploitation et fourniture d'Internet. Solution Intranet.  
Prestataire de télécommunication avec et sans fil.

(111) 71817 (151) 14 Mars 2006

(210) 60620

(732) SMART LINK COMMUNICATION - SPA  
38, 24/1, Chemin Gadouche Abdelkader,  
Hydra, Alger,  
ALGERIE.

### SMART BOX

(511) 35, 38, 42.  
Exploitation et fourniture d'Internet. Solution Intranet.  
Prestataire de télécommunication avec et sans fil.

(111) 71818 (151) 14 Mars 2006

(210) 60621

(732) SMART LINK COMMUNICATION - SPA  
38, 24/1, Chemin Gadouche Abdelkader,  
Hydra, Alger,  
ALGERIE.

### SMART ACCESS

(511) 35, 38, 42.  
Exploitation et fourniture d'Internet. Solution Intranet.  
Prestataire de télécommunication avec et sans fil.

(111) 71819 (151) 14 Mars 2006

(210) 60622

(732) SMART LINK COMMUNICATION - SPA  
38, 24/1, Chemin Gadouche Abdelkader,  
Hydra, Alger,  
ALGERIE.

### SMART SHOP

(511) 35, 38, 42.  
Exploitation et fourniture d'Internet. Solution Intranet.  
Prestataire de télécommunication avec et sans fil.

(111) 71820 (151) 14 Mars 2006

(210) 60623

(732) SMART LINK COMMUNICATION - SPA  
38, 24/1, Chemin Gadouche Abdelkader,  
Hydra, Alger,  
ALGERIE.

## SMART POINT

(511) 35, 38, 42.

Exploitation et fourniture d'Internet. Solution Intranet.  
Prestataire de télécommunication avec et sans fil.

---

(111) 71821 (151) 14 Mars 2006

(210) 60624

(732) SMART LINK COMMUNICATION - SPA  
38, 24/1, Chemin Gadouche Abdelkader,  
Hydra, Alger,  
ALGERIE.

## SMART POWER

(511) 35, 38, 42.

Exploitation et fourniture d'Internet. Solution Intranet.  
Prestataire de télécommunication avec et sans fil.

---

(111) 71822 (151) 29 Mars 2006

(210) 60862

(732) BIOPHARM SPA  
Impasse Mouloud Feraoun,  
Dar El Beida, Alger,  
ALGERIE.

## VALDEP

(511) 5, 35.

Produits pharmaceutiques ainsi que leurs  
commercialisation.

---

(111) 71823 (151) 29 Mars 2006

(210) 60869

(732) BIOPHARM SPA  
Impasse Mouloud FERAOUN,  
Dar El Beida, Alger,  
ALGERIE.

## PACLITAX

(511) 5, 35.

Produits pharmaceutiques ainsi que leurs  
commercialisation.

---

(111) 71824 (151) 29 Mars 2006

(210) 60873

(732) BIOPHARM SPA

Impasse Mouloud FERAOUN,  
Dar El Beida, Alger,  
ALGERIE.

## DUOVIR

(511) 5, 35.

Produits pharmaceutiques ainsi que leurs  
commercialisation.

---

(111) 71825 (151) 29 Mars 2006

(210) 60874

(732) BIOPHARM SPA

Impasse Mouloud FERAOUN,  
Dar El Beida, Alger,  
ALGERIE.

## DIVIR

(511) 5, 35.

Produits pharmaceutiques ainsi que leurs  
commercialisation.

---

(111) 71826 (151) 29 Mars 2006

(210) 60875

(732) BIOPHARM SPA

Impasse Mouloud FERAOUN,  
Dar El Beida, Alger,  
ALGERIE.

## CYTOPLATIN

(511) 5, 35.

Produits pharmaceutiques ainsi que leurs  
commercialisation.

---

(111) 71827 (151) 29 Mars 2006

(210) 60882

(732) BIOPHARM SPA

Impasse Mouloud FERAOUN,  
Dar El Beida, Alger,  
ALGERIE.

## ZELACINE

(511) 5, 35.

Produits pharmaceutiques ainsi que leurs commercialisation.

(111) 71828 (151) 12 Décembre 2006

(210) 63453

(732) EL KENDI INDUSTIRE DU MEDICAMENT  
Haouch Khaouche, lot. 2 N° 14,  
Dely Brahim, Alger,  
ALGERIE.

(740) M. Elsayegh

## Curcard

(511) 5.  
Produits pharmaceutiques, vétérinaires et hygiéniques ;  
substances diététiques à usage médical, aliments pour  
bébés ; emplâtres, matériel pour pansements ; matières  
pour plomber les dents et pour empreintes dentaires ;  
désinfectants, produits pour la destruction des animaux  
nuisibles, fongicides, herbicides.

(111) 71829 (151) 26 Août 2006

(210) 62315

(732) EL KENDI INDUSTIRE DU MEDICAMENT  
Haouch Khaouche, lot. 2 N° 14,  
Dely Brahim, Alger,  
ALGERIE.

(740) M. Elsayegh

## CANAR

(511) 5.  
Produits pharmaceutiques, vétérinaires et hygiéniques ;  
substances diététiques à usage médical, aliments pour  
bébés ; emplâtres, matériel pour pansements ; matières  
pour plomber les dents et pour empreintes dentaires ;  
désinfectants, produits pour la destruction des animaux  
nuisibles, fongicides, herbicides.

(111) 71830 (151) 26 Août 2006

(210) 62320

(732) EL KENDI INDUSTIRE DU MEDICAMENT  
Haouch Khaouche, lot. 2 N° 14,  
Dely Brahim, Alger,  
ALGERIE.

(740) M. Elsayegh

## ZINOXIMOR

(511) 5.  
Produits pharmaceutiques, vétérinaires et hygiéniques ;  
substances diététiques à usage médical, aliments pour  
bébés ; emplâtres, matériel pour pansements ; matières  
pour plomber les dents et pour empreintes dentaires ;  
désinfectants, produits pour la destruction des animaux  
nuisibles, fongicides, herbicides.

(111) 71831 (151) 26 Août 2006

(210) 62321

(732) EL KENDI INDUSTIRE DU MEDICAMENT  
Haouch Khaouche, lot. 2 N° 14,  
Dely Brahim, Alger,  
ALGERIE.

(740) M. Elsayegh

## CLARITT

(511) 5.  
Produits pharmaceutiques, vétérinaires et hygiéniques ;  
substances diététiques à usage médical, aliments pour  
bébés ; emplâtres, matériel pour pansements ; matières  
pour plomber les dents et pour empreintes dentaires ;  
désinfectants, produits pour la destruction des animaux  
nuisibles, fongicides, herbicides.

(111) 71832 (151) 26 Août 2006

(210) 62322

(732) EL KENDI INDUSTIRE DU MEDICAMENT  
Haouch Khaouche, lot. 2 N° 14,  
Dely Brahim, Alger,  
ALGERIE.

(740) M. Elsayegh

## RANACID

(511) 5.  
Produits pharmaceutiques, vétérinaires et hygiéniques ;  
substances diététiques à usage médical, aliments pour  
bébés ; emplâtres, matériel pour pansements ; matières  
pour plomber les dents et pour empreintes dentaires ;  
désinfectants, produits pour la destruction des animaux  
nuisibles, fongicides, herbicides.

(111) 71833 (151) 26 Août 2006

(210) 62330

(732) EL KENDI INDUSTIRE DU MEDICAMENT  
Haouch Khaouche, lot. 2 N° 14,  
Dely Brahim, Alger,  
ALGERIE.

(740) M. Elsayegh

## TABICLOR

(511) 5.

Produits pharmaceutiques, vétérinaires et hygiéniques ; substances diététiques à usage médical, aliments pour bébés ; emplâtres, matériel pour pansements ; matières pour plomber les dents et pour empreintes dentaires ; désinfectants, produits pour la destruction des animaux nuisibles, fongicides, herbicides.

(111) 71834 (151) 07 Juin 2005

(210) 51041

(732) GLOBALSTAR LLC  
461 S. Milpitas Boulevard  
Milpitas, CA 95035  
ETAS-UNIS D'AMERIQUE.

(740) N. Belloula

## Globalstar

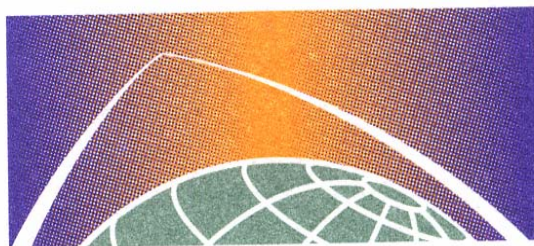

(511) 38.

Services de communications ; services de télécommunication ; services de télécommunications satellites ; tous les services de la classe 38.

(111) 71835 (151) 01 Février 2006

(210) 60200

(732) SARL NID'OR  
Zone Industrielle N° 83, Bordj Bou Arreridj,  
ALGERIE



(511) 5, 16.

Produits pharmaceutiques et vétérinaire, produits hygiénique pour la médecine, aliments pour bébés, papier, carton et produits en ces matières non compris dans d'autres classes.

(111) 71836 (151) 02 Avril 2006

(210) 60899

(732) SARL VIVO  
EAC N° 2, Domaine Si Lakhadar,  
Réghaia, Alger,  
ALGERIE.



(511) 3, 29, 30, 32, 39, 45.

Préparation pour blanchir et autres substances pour lessiver, préparation pour nettoyer, polir, dégraisser et abraser, savon, parfumerie huiles essentielles cosmétiques lotion pour tes cheveux, viandes poisson, volaille et gibier, extraits de viande, fruits et légumes conserves séchés et cuits gelées, confitures, compotes, oeufs, lait produits laitiers, huiles et graisses comestibles, café, thé, cacao, sucre, riz, sagou, succédanés du café farine et préparations faites de céréales, pain, pâtisseries et confiserie, glaces comestibles, miel, levure, sel, moutarde, vinaigre, sauces, condiments, épices, glace. Bières. Eaux minérales et gazeuses et autres boissons non alcooliques, boissons de fruits et jus de fruits, sirops et autres préparations pour faire des boissons. Transport. Emballages et entreposage de marchandises, organisation de voyage, services personnels et sociaux rendus par des tiers destinés à satisfaire les besoins des individus, services de sécurité pour la protection des biens et des individus.

(111) 71837 (151) 19 Mars 2006

(210) 60677

(732) BRITISH AMERICAN TOBACCO  
(Brands) Inc.  
2711 Centerville Road  
Suite 300, Wilmington, Delaware 19808,  
ETATS-UNIS D'AMERIQUE.

(740) A. Boukrami

## CARLTON

(511) 34.

Cigarettes, tabac, produits du tabac, articles pour fumeurs, briquets, allumettes.

(111) 71838 (151) 19 Décembre 2006

(210) 63534

(732) EURL BENYAHIA TAYEB  
Cité Bendebache, 20 Août, 55 Sétif,  
ALGERIE.

شاي الطاسيلي

## THE E'TASSILI

(511) 30.

Thé.

(111) 71839 (151) 06 Octobre 2007

(210) 72688

(732) ANHUI JIANGHUAI AUTOMOBILE GROUP  
CO., LTD.  
N° 176 Dongliu Road, Baohe District,  
Hefei City,  
Anhui Province,  
REPUBLIQUE POPULAIRE DE CHINE.

(740) M. Elsayegh

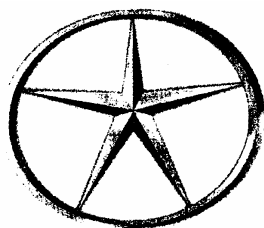

(511) 12.

Camions, autobus, omnibus, voitures, voitures de sport, fourgons, (véhicules), châssis de véhicules, chariots élévateurs, véhicules électriques, carrosseries pour

automobiles, autocars, automobiles.

(111) 71840 (151) 23 Janvier 2008

(210) 80201

(732) THE GILLETTE COMPANY  
Prudential tower Building  
Boston 02199, Massachusetts  
ETATS-UNIS D'AMERIQUE.

(740) Abu-Ghazaleh Intellectual Property

## NACET

(511) 8.

Rasoirs et lames de rasoirs, instruments de rasage, distributeurs, cassettes, étuis et cartouches tous contenant des lames et leurs pièces constitutives.

(111) 71841 (151) 23 Janvier 2008

(210) 80202

(732) THE GILLETTE COMPANY  
Prudential tower Building  
Boston 02199, Massachusetts  
ETATS-UNIS D'AMERIQUE.

(740) Abu-Ghazaleh Intellectual Property

## M3 POWER

(511) 8.

Rasoirs et lames de rasoirs, instruments de rasage, distributeurs, cassettes, étuis et cartouches tous contenant des lames et leurs pièces constitutives.

(111) 71842 (151) 19 Février 2008

(210) 80466

(732) PROMINDUS S.A.  
82 Rue Ibn Batouta, Casablanca,  
MAROC.

(740) M. Sator

## ANTINOREX

(511) 5.



Médicament pour la médecine humaine et plus spécialement un orexygène.

(111) 71843 (151) 15 Mars 2008

(210) 80731

(732) JAMJOOM PHARMACEUTICALS CO.  
LTD.  
Industrial Zone, Phase – V, P.O. Box # 6267  
Jeddah 21442,  
SAUDI ARABIA.

(740) N.E. Djelliout

## FUSIBACT

(511) 5.  
Produits pharmaceutiques et vétérinaires ; produits hygiéniques pour la médecine ; substances diététiques à usage médical, aliments pour bébés ; emplâtres, matériel pour pansements ; matières pour plomber les dents et pour empreintes dentaires, désinfectants ; produits pour la destruction des animaux nuisibles ; fongicides, herbicides.

(111) 71844 (151) 15 Mars 2008

(210) 80734

(732) JAMJOOM PHARMACEUTICALS CO.  
LTD.  
Industrial Zone, Phase – V, P.O. Box # 6267  
Jeddah 21442,  
SAUDI ARABIA.

(740) N.E. Djelliout

## DEXAFLOX

(511) 5.  
Produits pharmaceutiques et vétérinaires ; produits hygiéniques pour la médecine ; substances diététiques à usage médical, aliments pour bébés ; emplâtres, matériel pour pansements ; matières pour plomber les dents et pour empreintes dentaires, désinfectants ; produits pour la destruction des animaux nuisibles ; fongicides, herbicides.

(111) 71845 (151) 15 Mars 2008

(210) 80737

(732) JAMJOOM PHARMACEUTICALS CO.  
LTD.  
Industrial Zone, Phase – V, P.O. Box # 6267  
Jeddah 21442,  
SAUDI ARABIA.

(740) N.E. Djelliout

## OPTIDRIN

(511) 5.  
Produits pharmaceutiques et vétérinaires ; produits hygiéniques pour la médecine ; substances diététiques à usage médical, aliments pour bébés ; emplâtres, matériel pour pansements ; matières pour plomber les dents et pour empreintes dentaires, désinfectants ; produits pour la destruction des animaux nuisibles ; fongicides, herbicides.

(111) 71846 (151) 15 Mars 2008

(210) 80740

(732) JAMJOOM PHARMACEUTICALS CO.  
LTD.  
Industrial Zone, Phase – V, P.O. Box # 6267  
Jeddah 21442,  
SAUDI ARABIA.

(740) N.E. Djelliout

## DURACAN

(511) 5.  
Produits pharmaceutiques et vétérinaires ; produits hygiéniques pour la médecine ; substances diététiques à usage médical, aliments pour bébés ; emplâtres, matériel pour pansements ; matières pour plomber les dents et pour empreintes dentaires, désinfectants ; produits pour la destruction des animaux nuisibles ; fongicides, herbicides.

(111) 71847 (151) 18 Mars 2008

(210) 80768

(732) SARL SIGMAMED PHARMACEUTICAL  
INDUSTRIES  
96 Hai Al Bina, Dely Ibrahim, Alger,  
ALGERIE.

## Cetafenad

(511) 5, 35.  
Produits pharmaceutiques. Publicité, gestion des affaires commerciales.

(111) 71848 (151) 25 Mai 2004

(210) 40792

(732) CEVITAL SPA.  
Ilot D N° 6 Zhun,  
Garidi II, Alger,  
ALGERIE.

# Univital

(511) 29, 30, 32.

Huiles et graisses comestibles... Sucre, café, thé... Eaux minérales et gazeuses et autres boissons non alcooliques ; boissons de fruits et jus de fruits...

(111) 71849 (151) 29 Mai 2004

(210) 40826

(732) SARL MARSSOLA  
Rue, Aliane Ahcene, N°30,  
Ain El Benian, Alger,  
ALGERIE.

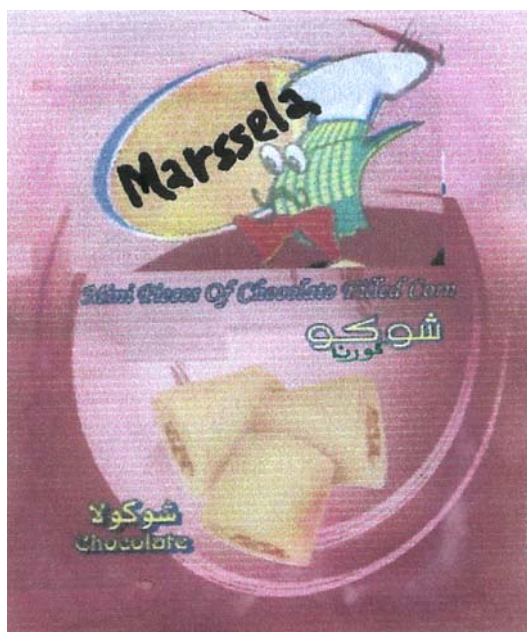

(511) 30.  
Chocolat.

(111) 71850 (151) 04 Juillet 2004

(210) 41076

(732) Monsieur GUEMARI Mekki  
Rue, Bahi Omar N° 9 Es-Senia, Oran  
ALGERIE.

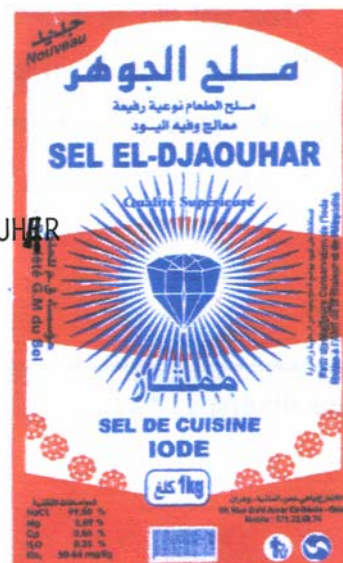

EL-DJAOUHER

(511) 30.  
Sel.

(111) 71851 (151) 15 Mai 2006

(210) 61325

(732) SARL BISCORIMA  
Zone Industrielle, N° 3, Es-Senia, Oran  
ALGERIE.

# YOGA MAMAN

(511) 30.  
Gaufrettes.

(111) 71852 (151) 16 Mai 2006

(210) 61345

(732) STERIS INC.  
43425 Business Park Drive,  
Temecula, California 92590,  
ETATS-UNIS D'AMERIQUE.

(740) Abu-Ghazalah Intellectual Property

# STERIS

(511) 1, 3, 5, 7, 10, 11.

Produits chimiques de retraitement pour le nettoyage, le traitement, la décontamination microbienne et la stérilisation des équipements et des instruments. Nettoyants pour la peau, crèmes et lotions nettoyantes pour la peau. Préparations destinées à la désinfection et la stérilisation, agents microbicides destinés à la

désinfection et la stérilisation des instruments médicaux et dentaires, compositions (à usage médical) pour le nettoyage, le traitement et la décontamination microbienne des équipements et des instruments. Appareils automatisés pour le lavage et la décontamination du matériel de laboratoire ainsi que les ustensiles et des instruments dentaires et chirurgicaux. Equipement de retraitement à usage médical et dentaire, équipement pour le rinçage et la décontamination microbienne des équipements et des instruments médicaux et dentaires ; récipients (à usage médical) pour porter les instruments médicaux et dentaires ; récipients insérables et amovibles de l'équipement de retraitement pour porter l'équipement pendant et après la procédure de retraitement, tables chirurgicales, coussinets et matelas à usage chirurgical, parties et accessoires pour tous les produits précités tous inclus dans la classe 10. Appareils et installations destinés tous pour la désinfection ou la stérilisation, appareils et installations destinés tous pour le rinçage et la décontamination microbienne des appareils et des instruments dentaires, médicaux et chirurgicaux adaptés tous pour porter les produits précités ; équipement destiné à la stérilisation, la désinfection, la décontamination microbienne, le nettoyage et le rinçage des instruments dentaires et médicaux ; lyophilisateurs ; générateurs de vapeur pure ; circuits d'eau à haute pureté, appareils d'éclairage électrique et système d'éclairage électrique pour chambres médicales et chirurgicales ; parties et accessoires pour tous les produits précités et inclus tous dans la classe 11.

(111) 71853 (151) 26 Juin 2007

(210) 71795

(732) SARL BIOVITAL  
06 Boulevard de la Révolution,  
Beni Messous, Alger,  
ALGERIE.

## SANODERM

(511) 5.  
Produits pharmaceutiques et vétérinaires ; produits hygiéniques pour la médecine ; substances diététiques à usage médical.

(111) 71854 (151) 19 Février 2008

(210) 80467

(732) PROMINDUS, S.A.  
82 Rue, Ibn Batouta, Casablanca,  
MAROC.

(740) M. Sator

## EFFIPRED

(511) 5.  
Médicament pour la médecine humaine et plus spécialement un orexygène.

(111) 71855 (151) 05 Mars 2008

(210) 80635

(732) NOVARTIS AG.  
4002 Basel,  
SUISSE.

(740) A. Boukrami

## KANISAR

(511) 5.  
Préparations pharmaceutiques.

(111) 71856 (151) 18 Mars 2008

(210) 80769

(732) SARL SIGMAMED PHARMACEUTICAL  
INDUSTRIES  
96 Hai Al Bina, Dely Ibrahim, Alger,  
ALGERIE.

## Nazocrom

(511) 5, 35.  
Produits pharmaceutiques. Publicité, gestion des affaires commerciales.

(111) 71857 (151) 18 Mars 2008

(210) 80770

(732) SARL SIGMAMED PHARMACEUTICAL  
INDUSTRIES  
96 Hai Al Bina, Dely Ibrahim, Alger,  
ALGERIE.

## Sigmacyn

(511) 5, 35.  
Produits pharmaceutiques. Publicité, gestion des affaires commerciales.

(111) 71858 (151) 19 Mars 2008

(210) 80800

(732) ROTAM LIMITED  
Société de Hong Kong  
7th Floor – Cheung Tat Centre, N° 18,  
Cheung Lee Street, Chaiwan, La Région  
Administrative Spéciale de Hong Kong  
REPUBLIQUE POPULAIRE DE CHINE.

(740) A. Boukrami

## BALAZO

(511) 5.  
Insecticide, herbicides, fongicides, préparations pour la  
destruction des animaux nuisibles.

(111) 71859 (151) 19 Mars 2008

(210) 80801

(732) ROTAM LIMITED  
Société de Hong Kong  
7th Floor – Cheung Tat Centre, N° 18,  
Cheung Lee Street, Chaiwan, La Région  
Administrative Spéciale de Hong Kong  
REPUBLIQUE POPULAIRE DE CHINE.

(740) A. Boukrami

## VOLAR CT

(511) 5.  
Insecticides, herbicides, fongicides, parasitocides,  
préparations pour la destruction des animaux nuisibles.

(111) 71860 (151) 19 Mars 2008

(210) 80802

(732) ROTAM LIMITED  
Société de Hong Kong  
7th Floor – Cheung Tat Centre, N° 18,  
Cheung Lee Street, Chaiwan, La Région  
Administrative Spéciale de Hong Kong  
REPUBLIQUE POPULAIRE DE CHINE.

(740) A. Boukrami

## VOLAR CU

(511) 5.  
Insecticides, herbicides, fongicides, parasitocides,  
préparations pour la destruction des animaux nuisibles.

(111) 71861 (151) 24 Mars 2008

(210) 80844

(732) GROUPE SAIDAL S.P.A.  
Centre de Recherche et Développement  
35 Avenue Ben Youcef Khettab BP 09,  
El Mohammadia, Ager,  
ALGERIE.

## NOSITRON®

(511) 5, 35.  
Produits pharmaceutiques et commercialisation.

(111) 71862 (151) 18 Mars 2008

(210) 80771

(732) SARL SIGMAMED PHARMACEUTICAL  
INDUSTRIES  
96 Hai Al Bina, Dely Ibrahim, Alger,  
ALGERIE.

## Vertigun

(511) 5, 35.  
Produits pharmaceutiques. Publicité, gestion des affaires  
commerciales.

(111) 71863 (151) 26 Mars 2008

(210) 80880

(732) AMGEN INC.  
One Amgen Center Drive  
Thousand Oaks  
California 91320-1799  
ETATS-UNIS D'AMERIQUE.

(740) A. Boukrami

## PROLIA

(511) 5.  
Préparations pharmaceutiques pour le traitement des  
maladies des os.

(300) US le 12.12.2007, N° 77/350521.

(111) 71864 (151) 26 Mars 2008

(210) 80881

(732) AMGEN INC.  
One Amgen Center Drive  
Thousand Oaks  
California 91320-1799  
ETATS-UNIS D'AMERIQUE.

(740) A. Boukrami

# AMGIVA

(511) 5.  
Préparations pharmaceutiques.

(111) 71865 (151) 29 Mars 2008

(210) 80886

(732) SARL DAR AL DAWA ALGERIE  
Kaouch 1, Lot N° 36 Chéraga, Alger,  
ALGERIE.

(740) M. Elsayegh

# Matador

(511) 5.  
Produits pharmaceutiques et vétérinaires ; produits  
hygiéniques pour la médecine ; substances diététiques à  
usage médical, aliments pour bébés ; emplâtres, matériel  
pour pansements ; matières pour plomber les dents et  
pour empreintes dentaires ; désinfectants ; produits pour  
la destruction des animaux nuisibles, fongicides,  
herbicides.

(111) 71866 (151) 12 Mars 2007

(210) 70647

(732) LA SOCIETE DU MOYEN ORIENT DES  
INDUSTRIES PHARMACEUTIQUES  
18, Hadi Houassine ; Kaouche,  
Chéraga, Alger,  
ALGERIE.

# Zain®

(511) 5.  
Produits pharmaceutiques.

(111) 71867 (151) 06 Octobre 2004

(210) 41623

(732) KOC HOLDING A.S.  
Azizbey Sokak No : 1  
81207 Kuzguncuk, Istanbul,  
TURQUIE.

(740) A. Boukrami



(511) 3, 7, 9, 29, 30, 31, 32, 35.

Détergents autres que ceux utilisés dans les procédures  
de fabrication et à usage médical, lessives  
(blanchisserie), soude pour blanchir, bleu de lessive,  
adoucissants, préparations pour empêcher la chaux,  
savon granulés, liquides pour lave-glaces, préparations  
pour polir, blanc de craie, parfums, huiles pour parfums  
et senteurs, eau de toilette, lotions à usage cosmétique,  
désodorisants à usage personnel, huile de rose, produits  
de rasage, déodorants ; laques pour les ongles, rouge à  
lèvres, mascara, crèmes (cosmétique), teintures pour  
cheveux, shampooings ; préparations pour le soin des  
cheveux, eye-liner, crayons pour les sourcils, poudre  
pour maquillage, crème à raser, gel douche, gelée de  
pétrole à usage cosmétique, dépilatoires, colorants pour  
cheveux, préparations cosmétiques pour amincissement,  
trousses de maquillage. Tours (machines-outils), coupes  
racines (machines), fraiseuses, raboteuses, scies,  
broyeurs à usage industriel, machines d'injection de  
plastique, grugeoirs (machines-outils) ; bulldozers,  
excavateurs, machines à graver, foreuses, machines à  
travailler la pierre, machines de chargement, balayeuses,  
machines à moulurer, cylindres de moteurs, élévateurs,  
grues (appareils de levage), monte-charges, escaliers  
roulants, transporteurs, machines à traire, machines pour  
traiter le lait ; incubateurs (couveuses) pour oeufs ;  
machines agricoles, instruments agricoles (autres qu'à  
main), faucheuses, pulvérisateurs (machines), charrues,  
appareils à ficeler le foin, tondeuses à gazon (machines) ;  
joints (parties de moteurs), engrenages, paliers pour  
arbres de transmission, accouplements d'arbres  
(machines), arbres de transmission, détendeurs de  
pression (parties de machines), soupapes de pression  
(parties de machines), commandes hydrauliques pour  
machines et moteurs, commandes pneumatiques pour  
machines et moteurs, bobines (parties de machines),  
bobines, pistons (parties de machines ou moteurs),  
segments de pistons, régulateurs de vitesse pour  
machines et moteurs, agitateurs, convertisseurs de  
couples, embrayages, joints de cardans, turbines ;

ouvres portes et fermes portes hydrauliques, ouvres portes et fermes portes pneumatiques, broyeurs (machines), décortiqueuses de céréales, souffleries pour la compression, l'aspiration et le transport des grains, épilcheuses (machines) ; séparateurs, tamis (machines ou parties de machines), vanneuses, machines d'aspiration, pétrins mécaniques, machines de lavage pour véhicules; machines de fonderie, convertisseurs d'aciéries, aspirateurs de poussière, tuyaux d'aspirateurs de poussière, sacs d'aspirateurs de poussière, machines à laver la vaisselle, machines à tordre le linge, machines à laver le linge, machines à polir; machines de cuisine électriques; mixers (machines), émulseurs électriques à usage domestique, batteurs électriques à usage domestique, couteaux électriques, hache-viande (machine), broyeurs d'ordures ; pompes (parties de machines ou de moteurs) ; pompes à eaux, pompes pour installations de chauffage ; cadres (machines), machines à fileter, métiers à tisser, machines à coudre, gaufreuses ; machines pour emballage, machines à soutirer, étiqueteuses; machines à imprimer, générateurs d'air comprimé, compresseurs (machines) dresseuses; robots (machines) ; machines pour la teinture, pistolets pour la peinture, machines et pistolets à timbrer, pistolets à colle électriques, pistolets pour air comprimé et pour pulvériser les liquides, perceuses à main électriques, lames de scie (parties de machines), machines de filature; alternateurs, générateurs de courant, générateurs d'électricité, générateurs d'énergie solaire, rouage de machine ; moteurs électriques autres que pour véhicules terrestres ; cylindres hydrauliques et pneumatiques (parties de moteur), culasses de moteur ; filtres à huile, carburant et air (partie de machines et de moteurs); radiateurs de refroidissement pour moteur, ventilateurs pour moteurs; économiseurs de carburant pour moteurs à combustion interne; carburateurs, alimentateurs pour carburateurs; coussinets (parties de machines), bagues à billes pour roulements, roulements à bille; courroies pour moteurs, courroies de ventilateurs, courroies de dynamos, courroies de transporteurs ; pots d'échappements pour moteurs; démarreurs pour moteurs, dynamos, injecteurs pour moteurs, magnétos d'allumage pour moteurs, bougies d'allumage pour moteurs à combustion interne; garnitures de freins autres que pour véhicules, segments de freins autres que pour véhicules. Baromètres, ampèremètres, appareils pour l'analyse des gaz, instruments de mesure, thermomètres, voltmètres, microscopes, loupes, télescopes, périscopes ; panneaux de signalisations lumineux ou mécaniques ; radios, télévisions, vidéos, caméras, appareils de téléguidage, écouteurs, appareils et machines de sondages, mégaphones, appareils d'intercommunication, appareils de projection; ordinateurs, logiciels et matériels informatiques, imprimantes, imprimantes lasers, scanners, caisses enregistreuses; calculatrices, lecteurs de codes barres et accessoires, appareil de navigation pour véhicules (ordinateurs à bord), cassettes, disques, disquettes, disques compacts; appareils photos; films (pellicules) impressionnés, cadres pour diapositives, films roentgen

impressionnés; antennes, appareils de navigation par satellite, amplificateurs, appareils électriques pour l'allumage télécommandé. Distributeurs automatiques, distributeurs de billets (tickets), balances; semi-conducteurs, circuits intégrés, puces (circuits intégrés), cellules photovoltaïques, diodes, transistors (électroniques), cartes à circuits intégrés, fréquencesmètres, condensateurs électriques, interfaces (pour ordinateurs), affichage à cristaux liquides, circuits hybrides, capteurs de chaleur, convertisseurs électriques, support de données magnétique. Appareils téléphoniques, télécopieurs, téléscribes, télégraphes (appareils), talkie-walkie, transmetteurs téléphoniques, photocopieurs (photographiques, électrostatiques, thermiques). Compteurs, électromètres, hydromètre, gazomètre, distributeur de carburant pour station-service, parcomètre, sabliers Cartes magnétique codées; cartes de téléphone, cartes bancaires, cartes électroniques pour compteurs, billets électroniques. Machines de pesage, appareils et instruments de pesage, balances (appareils de pesage), poids. Détecteur, appareils et installation pour la production de rayons X non à usage médical. Gilets de sauvetage, bouées de sauvetage, ceintures de natation, appareilles pour scaphandriers, masques de plongée, combinaisons de plongée (scaphandres), filets de sauvetages, harnais de sécurité (autres que pour siège de véhicules ou équipement de sport), bâches de sauvetages, vêtement de protection contre les accidents, irradiations et le feu, gants de protection contre les accidents, casques de protection, avertisseurs à sifflet d'alarme, bouées de signalisation, lanternes à signaux. Lunettes de vue, lunette de soleil, verres de contact, étuis pour verre de contact. Prises de courant, boîtes de jonction (électricité), interrupteurs (électriques), commutateurs, coupe circuit (disjoncteurs), joncteurs, fusibles, dispositifs de commande pour ascenseurs, câbles de démarreur pour moteurs, connecteurs (électricité), conduites d'électricités, boutons, résistances électriques, chargeurs de batteries. Timbres avertisseurs électriques, (autre que les avertisseurs pour véhicules), sirènes, matériel pour conduites d'électricité (fils, câbles), câbles à fibres optiques. Accumulateurs électriques, batteries solaires, batteries, alimentation de courant sans coupure. Fers à repasser électriques, presses. Indicateurs de vitesse, indicateurs de carburant, indicateurs de température pour véhicule, tachémètres, taximètres. Romaines (blanches), dispositifs d'équilibrage de véhicule. Triangles de signalisation pour véhicule en panne, bornes routières lumineuses ou mécaniques, systèmes de signalisation routière électriques ou mécaniques, clignotants (signaux lumineux). Extincteurs, pompe à incendie. Appareils à souder électriques, électrodes pour soudure, fers à souder, parafoudres, jauges d'eau, appareils à mesure. Dosimètres, appareils à dosage. Bigoudis électrothermiques. Dispositifs électriques pour l'attraction et la destruction des insectes. Fermes portes électriques, ouvre portes électriques tourniquets (portillons tournants) automatiques. Satellites à usage scientifique. Appareils de galvanisation, électrolyseurs. Filtres pour moniteurs d'ordinateurs et écran de

télévision. Système d'ouverture et de verrouillage de porte de véhicules télécommandé. Aimants, aimants décoratifs. Bouchons (tampons) pour les oreilles. Viande, poisson, volaille et gibier, produits de viande extraits de viande, bouillons, concentrés de potages, coquillages (non vivants), crevettes (non vivantes), langoustes (non vivants), moules (non vivants); viande séchée; congelée, cuite, conservée. Légumes conservés, séchés et cuits; jus végétaux pour cuisiner. Aliments et soupes industriellement fabriqués. Olive, pickles. Lait et produits laitiers; fromage, yaourt, boissons à base de yaourt et d'eau, crème chantilly, crème (produit laitier), lait en poudre, képhir (boisson lactée), boisson lactée (où le lait prédomine), boissons à base de lait et fruits, yaourt aux fruits, desserts lactés (ou le lait prédomine). Huiles et graisses comestibles, beurre, margarine, fruits conservés, séchés et cuits, pectine pour confitures, marmelades, pulpes de fruits, compote de fruit. Noisettes, fruits séchés, pulpe de fruits séchés; beurre d'arachide. Oeufs, oeufs en poudre. Gelée à usage alimentaire; gélatines à usage alimentaire; protéine pour l'alimentation humaine. Pomme, chips, pommes chips grillées. Café, cacao, succédanés du café, boissons à base de cacao, boissons à base de café. Tapioca, sagou. Pâtes (aliment à base de farine), ravioli, macaroni. Pizzas, pain, pain en forme de pizza. Biscuits, crackers, gâteaux, tartes, pâtes pour gâteaux. Pâtes douces. Puddings, dessert à base de lait au riz. Miel, vinaigres de bière, propolis pour l'alimentation humaine (produit apiculture) ; arômes autres que les huiles essentielles, ketchup (sauce), mayonnaise, moutarde, sauce tomate, sauce de salade, condiments, vinaigre, préparations aromatique à usage alimentaire, épices. Levain, poudre pour gâteaux, vanille (aromate), ingrédients naturels pour colorer le pain, et pour l'empêcher qu'il devienne rassis. Farine semoule, amidon pour l'alimentation. Sucre, confiserie. Thé, Thé glacé. Bonbon, rahat-loukoum, yaourt congelé, chocolat, produits du chocolat, aliments couverts de chocolat au sucre, boissons à base de chocolat. Chewing-gum. Crèmes glacées, glace comestible. Sels. Riz, blé bouilli et pilé, repas d'orge, malt pour aliment. Maïs grillé et éclaté (pop corn), préparation à base de céréale, flocons de maïs, avoine pilé; céréales pour petit déjeuner. Céréales en grains non travaillés, blé, orge, riz en pellicule, avoine, maïs, seigle, lentilles fraîches, betterave. Fruits et légumes frais, champignons frais, blanc de champignon (semis), troncs d'arbres, copeaux de bois pour la fabrication de pâte de bois, bois brut. Graines (semences), graines de fruits (semences), graines de légumes (semences). Animaux vivants: ménagerie, bétail, petit bétail. Oeufs à couver, poules pondeuses. Fleurs naturelles, plants. Aliments de bétail, additifs pour fourrage non à usage médical. Malt pour brasserie et distillerie. Plantes séchées pour décoration, herbes potagères, couronnes en fleurs et herbes séchées, paille, sable parfumé pour animaux familiers. Eau gazeuse, préparation pour faire de l'eau gazeuse, apéritifs de lait d'amende (boisson) non alcooliques, bière, mout de bière, boissons non alcooliques, préparation pour faire des boissons, boissons de petit lait, cocktails non alcooliques, pastilles pour mousser les boissons,

poudres pour mousser les boissons, essences pour faire des boissons, liqueurs, jus de fruits, boissons isotoniques, eaux minérales, extraits de fruits, eau de Seltz, eaux de table, jus de tomate, boissons énergiques. Agences de publicité, agences d'information commerciale, services de publicité télévisée, services de publicité radiophonique, publicité de commande par correspondance, organisation d'exposition à buts commerciaux ou de publicité, diffusion (distribution) d'échantillons, organisation de foires à buts commerciaux ou de publicité, services de mannequins à des fins publicitaires ou de promotion de ventes, études de marché, information sur le marketing, services de promotion, décoration de vitrines, sondage d'opinion, relations publiques. Consultations professionnelles d'affaires, aide à la direction d'entreprises commerciales ou industrielles, consultation à la direction des affaires, direction de affaires d'hôtellerie, services d'évaluation en affaires, renseignements d'affaires, renseignements d'affaires, recherches d'affaires, investigations pour affaires, informations d'affaires, informations statistiques (affaires), consultation pour gestion du personnel, agences d'emploi, testes psychologiques, pour la sélection du personnel, recrutement du personnel, établissement de relevée de comptes, comptabilité, vérification de comptes, analyses du prix de revient, prévisions économiques, préparation de feuilles de paye, établissement de déclaration fiscales. Agences d'import-export. Direction des affaires des artistes de spectacles. Expertise en affaires. Ventes aux enchères. Organisation de foires à des fins commerciales ou publicitaires.

(111) 71868

(151) 20 Avril 2005

(210) 50664

(732) JARIR MARKETING CO.

P.O. Box 3196,

Riyadh 11471

ARABIE SAOUDITE.

(740) A. Boukrami

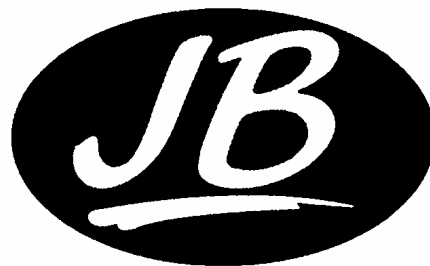

(511) 16.

Papier, carton et produits en ces matières, non compris dans d'autres classes; produits de l'imprimerie articles pour reliures ; photographies ; papeterie ; adhésifs (matières collantes) pour la papeterie ou le ménage ; matériel pour les artistes, pinceaux; machines à écrire et

articles de bureau (à l'exception des meubles) ; matériel d'instruction ou d'enseignement (à l'exception des appareils) ; matières plastique pour l'emballage (non comprises dans d'autres classes) ; caractères d'imprimerie ; clichés.

(111) 71869 (151) 08 Octobre 2005

(210) 51862

(732) SAVOLA EDIBLE OILS COMPANY  
P.O. Box 14455,  
Jeddah 21424,  
ARABIE SAOUDITE.

(740) A. Boukrami

زهور

ZOHOUR

(511) 30, 31, 32.

Café, thé, cacao, sucre, riz, tapioca, sagou, succédanés du café: farines et préparations faites de céréales, pain, pâtisserie et confiserie, glaces comestibles, miel, sirop de mélasse: levure, poudre pour faire lever ; sel, moutarde vinaigre, sauces (condiments) ; épices ; glace à rafraîchir. Produits agricoles, horticoles, forestiers et graines non compris dans d'autres classes. Animaux vivants ; fruits et légumes frais semences, plantes et fleurs naturelles ; aliments pour les animaux, malt. Bières ; eaux minérales et gazeuses et autres boissons non alcooliques: boissons de fruits et jus de fruits, sirops et autres préparations pour faire des boissons.

(111) 71870 (151) 28 Mars 2006

(210) 60800

(732) DOMINIQUE ROSSI  
25 Rue Georges Doublet  
06100 Nice  
FRANCE.

(740) M. Zizine

Bé  
t concept

(511) 6, 19, 37, 42.

Elément de construction métallique pour murs de soutènement, pour murs de parement; pour clôture, pour jardinière, pour piège à sons ; poteaux, piliers métalliques, bacs à fleurs métalliques. Elément de construction en béton pour murs de soutènement, pour murs de parement, pour clôture, pour jardinière, pour piège à sons ; poteaux, piliers non métalliques, bac à fleur en béton. Constructions, réparations et maintenance de mur de soutènement, mur de parement de clôture, de jardinières, de pièges à sons, de poteaux, piliers, bacs à fleurs. Etude de projets techniques, architecture ; travaux d'ingénieurs.

(111) 71871 (151) 25 Avril 2006

(210) 61151

(732) SARL MICAL  
127 Lotissement Sidi M'barek,  
Birkhadem, Alger,  
ALGERIE.



(511) 11.

Accessoires de brûleurs ; isolation thermique ; accessoires chaudières ; régulation ; marquage à chaud.

(111) 71872 (151) 10 Mai 2006

(210) 61296

(732) LEUNG KAI FOOK MEDICAL COMPANY  
(Pte) LIMITED  
84, South Bridge Road,  
#03-00 Leung Kai Fook Building,  
SINGAPOUR 058714.

(740) Abu- Ghazaleh Intellectual Property





(511) 5.  
Substances pharmaceutiques, vétérinaires et sanitaires (médicamenteuses).

(111) 71873 (151) 16 Mai 2006

(210) 61351

(732) EL KENDI INDUSTRIE DU MEDICAMENT  
Haouch Khaouche Lot. 2 N° 14  
Dely Brahim, Alger,  
ALGERIE.

## EPIVAL

(511) 5.  
Médicament destiné à usage de la médecine humaine.

(111) 71874 (151) 21 Mai 2006

(210) 61401

(732) SOCIETE ALGERO BASQUE DU BOIS  
« SARL SABB »  
Route de la Briqueterie,  
16305 Birtouta, Alger,  
ALGERIE.



(511) 19, 20, 31.  
Matériaux de construction. Bois et dérivés ; bois bruts.

(111) 71875 (151) 11 Juin 2006

(210) 61583

(732) EL KENDI INDUSTRIE DU MEDICAMENT  
Haouch Khaouche Lot. 2 N° 14  
Dely Brahim, Alger,  
ALGERIE.

## PIRAMYL

(511) 5.  
Médicament destiné à usage de la médecine humaine.

(111) 71876 (151) 25 Novembre 2006

(210) 63233

(732) NAHLA CORPORATION LIMITED  
Jebel Ali  
Free Zone, Dubai,  
EMIRATS ARABES UNIS.

(740) Abu-Ghazaleh Intellectual Property



## KAWAKIB

(511) 30.  
Café, thé, cacao, sucre, riz, tapioca, sagou, succédanés du café ; farines et préparations faites de céréales, pain, pâtisserie et confiserie, glaces comestibles ; miel, sirop de mélasse ; levure, poudre pour faire lever ; sel, moutarde ; vinaigre, sauces (condiments) ; épices ; glace à rafraîchir.

(111) 71877 (151) 25 Novembre 2006

(210) 63235

(732) NAHLA CORPORATION LIMITED  
Jebel Ali  
Free Zone, Dubai,  
EMIRATS ARABES UNIS.

(740) Abu-Ghazaleh Intellectual Property



## HALAHIL

(511) 30.

Café, thé, cacao, sucre, riz, tapioca, sagou, succédanés du café ; farines et préparations faites de céréales, pain, pâtisserie et confiserie, glaces comestibles ; miel, sirop de mélasse ; levure, poudre pour faire lever ; sel, moutarde ; vinaigre, sauces (condiments) ; épices ; glace à rafraîchir.

(111) 71878 (151) 27 Novembre 2006

(210) 63276

(732) SARL GROUPE MADANI & CHIKH  
Société de droit Algérien  
Frikat, Drâa-El-Mizan, Tizi-Ouzou,  
ALGERIE.

(740) M. Zizine



(511) 16.

Articles d'écriture y compris les crayons à bille, à feutre, à plume et autres marqueurs, articles de traçage, à savoir ; les règles plates, équerres, rapporteurs, de toutes dimensions ; articles scolaires divers destinés aux élèves et aux enseignements, articles éducatif.

(111) 71879 (151) 01 Février 2006

(210) 60199

(732) SARL NID'OR  
Zone Industrielle N° 83,  
Bordj Bou Arreridj,  
ALGERIE.

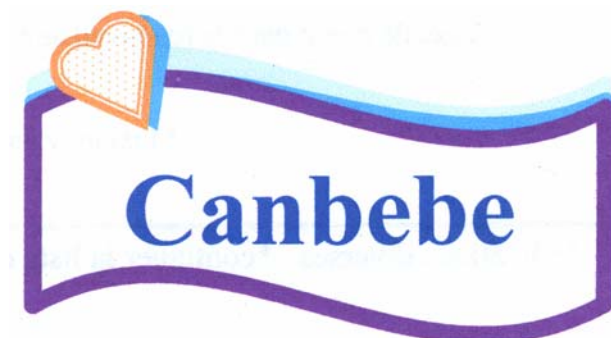

(511) 5, 25.

Produits pharmaceutiques et vétérinaire, produits hygiénique pour la médecine, aliments pour bébés, vêtements, chaussures, chapellerie.

(111) 71880 (151) 26 Mars 2006

(210) 60756

(732) SAIDAL SPA -BIOTIC  
35, Avenue Youcef Benkhettab,  
Mohammadia, El-Harrach, Alger,  
ALGERIE.

**COTIAZIDE®**

(511) 5, 35.

Produits pharmaceutiques et commercialisation de ces produits.

(111) 71881 (151) 25 Novembre 2006

(210) 63228

(732) NAHLA CORPORATION LIMITED  
Jebel Ali  
Free Zone, Dubai,  
EMIRATS ARABES UNIS.

(740) Abu-Ghazaleh Intellectual Property



(511) 30.

Café, thé, cacao, sucre, riz, tapioca, sagou, succédanés du café ; farines et préparations faites de céréales, pain, pâtisserie et confiserie, glaces comestibles ; miel, sirop de mélasse ; levure, poudre pour faire lever ; sel, moutarde ; vinaigre, sauces (condiments) ; épices ; glace à rafraîchir.

(111) 71882 (151) 25 Novembre 2006

(210) 63229

(732) NAHLA CORPORATION LIMITED  
Jebel Ali  
Free Zone, Dubai,  
EMIRATS ARABES UNIS.

(740) Abu-Ghazaleh Intellectual Property

ثوريا

THURRIA

(511) 30.

Café, thé, cacao, sucre, riz, tapioca, sagou, succédanés du café ; farines et préparations faites de céréales, pain, pâtisserie et confiserie, glaces comestibles ; miel, sirop de mélasse ; levure, poudre pour faire lever ; sel, moutarde ; vinaigre, sauces (condiments) ; épices ; glace à rafraîchir.

(111) 71883

(151) 25 Novembre 2006

(210) 63230

(732) NAHLA CORPORATION LIMITED  
Jebel Ali  
Free Zone, Dubai,  
EMIRATS ARABES UNIS.

(740) Abu-Ghazaleh Intellectual Property

فرقد

FARQAD

(511) 30.

Café, thé, cacao, sucre, riz, tapioca, sagou, succédanés du café ; farines et préparations faites de céréales, pain, pâtisserie et confiserie, glaces comestibles ; miel, sirop de mélasse ; levure, poudre pour faire lever ; sel, moutarde ; vinaigre, sauces (condiments) ; épices ; glace à rafraîchir.

(111) 71884

(151) 29 Novembre 2006

(210) 63311

(732) SARL FALCO  
Zone Industrielle,  
Bordj Bou Arreridj 34000,  
ALGERIE.



(511) 29, 30, 32.

Confiserie, cacahuètes, pistache, amandes, noix de cajou, glace comestibles, pâtisserie, sucre, lait et produits laitier farines et préparations faites de céréales, sel glace a rafraîchir, eaux minérales et gazeuse boissons de fruits et jus de fruits.

(111) 71885

(151) 22 Avril 2008

(210) 81193

(732) SARL GENERICLAB  
Zone Industrielle, Rouiba voie C,  
BP 73 Rouiba, Alger,  
ALGERIE.

CARDIAGEN

(511) 5.

Produit pharmaceutique (médicament).

(111) 71886

(151) 22 Avril 2008

(210) 81197

(732) SARL GENERICLAB  
Zone Industrielle, Rouiba voie C,  
BP 73 Rouiba, Alger,  
ALGERIE.

NOPHENOL

(511) 5.

Produit pharmaceutique (médicament).

(111) 71887

(151) 22 Avril 2008

(210) 81207

(732) SARL GENERICLAB  
Zone Industrielle, Rouiba voie C,  
BP 73 Rouiba, Alger,  
ALGERIE.

# TAMYNOL

(511) 5.  
Produit pharmaceutique (médicament).

(111) 71888 (151) 22 Avril 2008

(210) 81210

(732) SARL GENERICLAB  
Zone Industrielle, Rouiba voie C,  
BP 73 Rouiba, Alger,  
ALGERIE.

# PRESURYL

(511) 5.  
Produit pharmaceutique (médicament).

(111) 71889 (151) 23 Avril 2006

(210) 61117

(732) Monsieur, GUERROUDJ Bouhali  
Place du 20 Août 55, Guelma,  
ALGERIE.



(511) 23.  
Fil à usage textile.

(111) 71890 (151) 05 Mars 2007

(210) 70566

(732) EURL FOOD RS  
Zone Urbaine Nouvel Lot N° 11,  
Ain Naadja, Gué de Constantine, Alger,  
ALGERIE.



(511) 30.  
Thé.

(111) 71891 (151) 05 Novembre 2007

(210) 72894

(732) SARL BISTA  
Biscuiterie Confiserie Tassili,  
Route Ain Turk, Bouira,  
ALGERIE.

# REY

(511) 30.  
Biscuits et confiserie.

(111) 71892 (151) 02 Janvier 2008

(210) 80003

(732) E-SMART TECHNOLOGIES, INC.  
526 West 26th Street, Suite 710,  
New York, NY 10001  
ETATS-UNIS D'AMERIQUE.

(740) A. Boukrami

# I AM

(511) 9, 36, 38, 45.  
Cartes à puces encodées contenant programmation  
utilisée pour contrôle d'accès et authentification de  
données, de communications, et de transactions, cartes à  
puces encodées contenant programmation pour

authentifier des identités; cartes de crédit, cartes de débit et cartes d'accès encodées magnétiquement, cartes d'identification électroniques et magnétiques et sans-fil à utiliser dans le paiement de services et dans la garantie d'accès à des données, des fonds et des emplacements sécurisés, logiciels informatiques et matériels informatiques dans les domaines d'identification authentifiée, de contrôle d'accès, de communications sécurisées, d'intégrité de transactions, et de sécurité de données, serrures électroniques; circuits intégrés; capteurs biométriques; et microprocesseurs. Services financiers. Fourniture de communications sécurisées sur des réseaux informatiques avec et sans fil, réseaux de télécommunication, et liaisons herziennes. Services de sécurité d'ordinateur dans les domaines d'identification authentifiée, de protection de données, de contrôle d'accès, et d'intégrité de transactions, surveillance de systèmes d'ordinateur en matière de sécurité; services de sécurité d'ordinateur: à savoir, restriction d'accès aux ordinateurs et aux réseaux d'ordinateurs.

(300) US, le 02-07-2007, N° 77/220,926.

(111) 71893 (151) 13 Janvier 2008

(210) 80089

(732) LOGISTIQUE HOLDING  
Société par action simplifiée  
Zone Industrielle du Coudray, 2,  
Rue Nicolas Copernic,  
93600 Aulnay-Sous-Bois,  
France.

(740) A. Boukrami



(511) 39.

Transport; études logistiques; transport industriel; emballage; empaquetage; emmagasinage; conditionnement, manutention et entreposage de marchandises; mises en conteneurs de marchandises; dépôts de marchandises; services d'affrètement; location de wagons et de conteneurs d'entreposage; transport de marchandises par air, fer et mer; transport fluvial; courtage de fret; livraison de colis et de marchandises; informations en matière de transport et d'entreposage.

(111) 71894 (151) 14 Janvier 2008

(210) 80098

(732) STARS LINE TRADING CO., LIMITED  
No 5 Qiaodong Villa,  
Yiwu Zhejiang,  
CHINE.

(740) N.E. Djellout



(511) 7, 8.

Machines et machines-outils; moteurs (à l'exception des moteurs pour véhicules terrestres); accouplements et organes de transmission (à l'exception de ceux pour véhicules terrestres). Outils et instruments à main entraînés manuellement.

(111) 71895 (151) 16 Janvier 2008

(210) 80138

(732) PETROFAC SERVICES LTD.  
117 Jermyn Street,  
London SW1Y 6HH,  
Royaume-Uni.

(740) A. Boukrami



(511) 41, 42.

Education; formation; conduite des cours d'éducation en ingénierie; formation en matière de sécurité; fourniture des services de conseils en relation avec ce qui précède; fourniture d'information en relation avec ce qui procède. Services scientifiques et technologiques ainsi que les services de recherches et de conception y relatifs; services d'analyses et de recherches industrielles; conception et développement de matériels et logiciels informatiques; conseil en matière d'ingénierie; services de planification d'ingénierie; études de projets d'ingénierie; recherche technique; contrôle technique; direction de projet; ingénierie technique; ingénierie et conception;

ingénierie et conception des installations de raffinage et de traitement du pétrole, des installations de production du pétrole et de gaz, des installations de traitement du gaz et des installations pétrochimiques ; essai technique ; services de conseil technique concernant la technologie de l'information ; contrôle de qualité ; vérification du contrôle de qualité ; services de conseil concernant la pollution environnementale ; services de conseil concernant la protection environnementale ; évaluation des risques environnementaux; essai environnemental; services de conseil concernant la santé et la sécurité ; évaluation en matière de sécurité ; fourniture des services de conseils en relation avec ce qui précède fourniture d'information en relation avec ce qui précède.

(111) 71896 (151) 02 Février 2008

(210) 80279

(732) AL TAMIMI & COMPANY  
P.O. Box 9275, Dubai,  
UNITED ARAB EMIRATES.

(740) M. Hamdane

|           |          |
|-----------|----------|
| AL TAMIMI | التاميمي |
| & COMPANY | ومسارحوه |

(511) 45.  
Services légaux.

(111) 71897 (151) 22 Avril 2008

(210) 81200

(732) SARL GENERICLAB  
Zone Industrielle, Rouiba voie C,  
BP 73 Rouiba, Alger,  
ALGERIE.

# DROPALAX

(511) 5.  
Produit pharmaceutique (médicament).

(111) 71898 (151) 22 Avril 2008

(210) 81206

(732) SARL GENERICLAB  
Zone Industrielle, Rouiba voie C,  
BP 73 Rouiba, Alger,  
ALGERIE.

# SFIGNOR

(511) 5.  
Produit pharmaceutique (médicament).

(111) 71899 (151) 22 Avril 2008

(210) 81208

(732) SARL GENERICLAB  
Zone Industrielle, Rouiba voie C,  
BP 73 Rouiba, Alger,  
ALGERIE.

# PULSAGEN

(511) 5.  
Produit pharmaceutique (médicament).

(111) 71900 (151) 22 Octobre 2006

(210) 62870

(732) ABDI IBRAHIM ILAC SANAYI VE  
TICARET  
ANONIM SIRKETI  
Kore Sehitleri Caddesi 19 Zincirlikuyu,  
Istanbul 34394  
TURQUIE.

(740) A.Boukrami

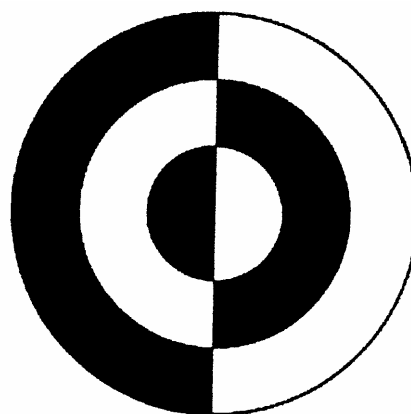

(511) 5.  
En particulier, produits pharmaceutiques.

# Brevets d'inventions

---

## **Avis aux Abonnés**



Les abonnements au BOPI prennent effet le premier janvier de l'année en cours, quelle que soit la date à laquelle la souscription est faite

## **Administration**



**Adresse: INAPI 42, rue Larbi Ben M'Hidi (3ème étage) - BP 403 - Alger Gare**

**☎ : (021) 73 - 57 - 74**

**Fax: (021) 73 - 55 - 81 - (021) 73 - 96 - 44**

**Web : [http : // www. Inapi. org](http://www.Inapi.org) - e-mail : [Brevets @ inapi. org](mailto:Brevets@inapi.org)**

---

# Formalités liées au dépôt d'une demande de brevet d'invention

---

**Pour effectuer le dépôt, d'une demande de brevet d'invention, il convient de remettre ou d'envoyer à l'INAPI à l'appui de la demande en (05) cinq exemplaires dont les imprimés sont fournis ou transmis au déposant par les services compétents de l'INAPI.**

- \* Une description aussi claire que possible de l'invention, en langue nationale, traduite en langue française en (02 exemplaires), et comportant une ou plusieurs revendications décrivant les caractéristiques principales de l'invention pour lesquelles la protection est demandée ;**
- \* Un abrégé descriptif de l'invention dont le texte ne doit pas excéder 15 lignes;**
- \* Des dessins en (02 exemplaires), s'il y a lieu,**
- \* La quittance de paiement ou le chèque barré libellé au nom de l'INAPI, d'un montant de douze mille cinq cent 12 500,00 dinars.**

**Il est généralement recommandé de demander une recherche d'antériorité parmi les brevets protégés qui produisent leurs effets en Algérie et une recherche sur l'état de la technique afin de mieux juger de l'opportunité de breveter ou non. Les recherches d'antériorités et celles sur l'état de la technique sont subordonnées au paiement d'une taxe de deux mille quatre cent (2 400,00) dinars pour la première et deux mille cinq cent (2 500,00) dinars en Hors Taxe pour la seconde.**

**Un dépliant intitulé « Comment protéger une invention en Algérie ? » est distribué gratuitement par les services de l'INAPI compétents en la matière.**



# TAXES EN MATIERE DE BREVET

| Codes   | Taxes pour les demandes de brevets d'invention et certificats d'addition  | Tarif actuel                             |
|---|---|--|
| 762-01  | Taxe de dépôt et de première annuité .....  | 7.500                                    |
| 762-02  | Taxe de dépôt de certificat d'addition.....   | 7.500                                    |
| 762-03  | Taxe de revendication de priorité.....  | 2.000                                    |
| 762-04  | Taxes de publication de brevet d'invention.....   | 5.000                                    |
| <b>Taxes d'annuités</b>                         |   |  |
| 762-11  | de la 2 <sup>ème</sup> à la 5 <sup>ème</sup> annuité.....   | 5.000                                    |
| 762-12  | de la 6 <sup>ème</sup> à la 10 <sup>ème</sup> annuité.....  | 8.000                                    |
| 762-13  | de la 11 <sup>ème</sup> à la 15 <sup>ème</sup> annuité.....   | 12.000                                   |
| 762-14  | de la 16 <sup>ème</sup> à la 20 <sup>ème</sup> annuité.....   | 18.000                                   |
| <b>Taxes supplémentaires</b>                    |   |  |
| 762-21  | Taxe de publication des brevets d'invention et des certificats d'addition, par tranche de 5 pages en plus des 10 premières..... | 12.000                                   |
| 762-22  | Taxe de publication des dessins :<br>- Petit format par feuille au delà de 3.....   | 400                                      |
|   | - Grand format au delà de 2.....  | 1.000                                    |
| 762-23  | Taxe de rectification autorisée d'erreur matérielle :<br>- pour la première.....  | 750                                      |
|   | - pour chacune des suivantes.....   | 1.400                                    |
| 762-24  | Taxe de transformation en brevet d'invention d'un certificat d'addition non délivrée.....                                       | 1.500                                    |
| 762-25  | Taxe d'inscription relative à une demande de brevet.....  | 1.200                                    |
| 762-26  | Taxe d'inscription de cession ou concession d'un brevet.....  | 2.500                                    |
| 762-27  | Surtaxe de retard pour le paiement des annuités dans le délai de grâce de 6 mois.....   | Egale au montant<br>de l'annuité impayée |
| 762-28  | Taxe de restauration.....   | 5.000                                    |
| <b>Taxes pour l'obtention de renseignements</b> |   |  |
| 762-31  | Taxe de délivrance d'une copie officielle par feuille.....  | 400                                      |
| 762-32  | Taxe d'authentification d'un fascicule imprimé d'un brevet d'invention.....   | 400                                      |
| 762-33  | Taxe de délivrance d'un état des annuités d'un brevet d'invention.....  | 500                                      |
| 762-34  | Taxe de délivrance d'une copie certifiée d'inscription au registre spécial des brevets.....                                     | 600                                      |
| 762-35  | Taxe de recherche d'antériorité par objet.....  | 2.400                                    |

# Brevets d'inventions délivrés

Codes « INID » normalisés recommandés et minimum  
requis pour l'identification des données bibliographiques des brevets

- (11) Numéro de publication
- (21) Numéro de dépôt de la demande
- (22) Date de dépôt de la demande
- (30) Données relatives à la priorité
- (73) Nom du ou des titulaires
- (74) Nom du mandataire
- (54) Titre de l'invention

(11) 4281 (22) 26 Novembre 2002

(21) PCT/HU2002/000129

(30) HU P01 05173 du 27.11.2001

(73) RICHTER GEDEON VEGYÉSZETI GYÁR RT  
Gyömroi út 19-21 H-1103 Budapest,  
HONGRIE.

(74) Abu-Ghazaleh Intellectual Property

(54) POSOLOGIE ET COMPOSITION  
PHARMACEUTIQUE POUR  
CONTRACEPTION D'URGENCE

(57) La présente invention concerne une posologie pour contraception d'urgence, des compositions pharmaceutiques au même effet, l'utilisation de lévonorgestrel dans la fabrication de compositions pharmaceutiques au même effet, et un procédé de fabrication desdites compositions pharmaceutiques. Selon l'invention, la contraception d'urgence mise en oeuvre par l'utilisation de lévonorgestrel comme principe actif est caractérisée en ce que l'on administre une seule dose d'application contenant 1,5 ? 0,2 mg de lévonorgestrel comme principe actif jusqu'à 72 heures après le coït. Les compositions pharmaceutiques de contraception d'urgence de l'invention ne contiennent que 1,5 ? 0,2 mg de lévonorgestrel comme principe actif dans chaque dose d'application, mélangé à d'autres excipients, diluants, aromatisants, stabilisants et autres additifs permettant de faciliter ou de constituer la formulation communément utilisés dans la pratique pharmaceutique.

(11) 4282 (22) 13 Novembre 2003

(21) PCT/EP2003/012696

(30) US 10/302.075 du 22.11.2002

(73) SCHLUMBERGER TECHNOLOGY B.V.  
Parkstraat 83-89, NL-2514 JG La Haye,  
LES PAYS BAS.

(74) Abu-Ghazaleh Intellectual Property

(54) STIMULATION SELECTIVE A  
REDUCTION D'EAU SELECTIVE

(57) La présente invention a trait à un procédé permettant le traitement préférentiel d'une formation souterraine présentant au moins une couche produisant principalement du pétrole et au moins une couche produisant principalement de l'eau. Le procédé comporte les étapes suivantes : la fourniture d'un gel d'arrêt de l'eau dans la formation pour le traitement de manière préférentielle des couches produisant de l'eau,

suivie par la fourniture d'un fluide viscoélastique dans la formation, l'hydrocarbure entraînant la rupture du fluide viscoélastique, celui-ci subsistant dans les couches produisant principalement de l'eau et en entraînant la viscosification ; enfin la fourniture d'un fluide réactif tel qu'un fluide acide. Le fluide réactif traite principalement les couches de production de pétrole étant donné que le fluide viscoélastique et le gel d'arrêt d'eau empêchent le fluide réactif de pénétrer de manière sensible dans les couches de production d'eau.

(11) 4283 (22) 19 Décembre 2003

(21) PCT/IB2003/006096

(30) US 60/435.150 du 19.12.2002

(73) SCHLUMBERGER TECHNOLOGY B.V.  
Parkstraat 83-89, NL-2514 JG La Haye,  
LES PAYS BAS.

(74) Abu-Ghazaleh Intellectual Property

(54) PROCEDE PERMETTANT D'APPORTER  
DES PRODUITS CHIMIQUES DE  
TRAITEMENT DANS UN PUIT  
SOUTERRAIN

(57) L'invention concerne un procédé d'administration de produits chimiques, notamment un anti-incrustant, dans un calibre de puits produisant des fluides consistant à apporter des produits chimiques, sous forme de libération lente, à travers un conteneur placé dans le trajet des fluides de production de manière que les fluides traversent le conteneur. Le conteneur est suspendu, de préférence, au-dessus du tubage de production et retiré périodiquement du puits à remplir.

(11) 4284 (22) 12 Décembre 2003

(21) PCT/IB2003/005919

(30) US 10/317.638 du 12.12.2002

(73) SCHLUMBERGER TECHNOLOGY B.V.  
Parkstraat 83-89, NL-2514 JG La Haye,  
LES PAYS BAS.

(74) Abu-Ghazaleh Intellectual Property

(54) CALIBRAGE DES MODELES DE  
PERMEABILITE PAR DIAGRAPHIE A  
L'AIDE DE MESURES D'ECOULEMENT  
DE FLUIDE D'UN RESERVOIR

(57) L'invention porte sur des procédés de calibrage d'un modèle de perméabilité d'une formation par rapport à des données obtenues à partir de mesures

d'écoulement de fluide. Le procédé de cette invention consiste à déterminer un coefficient de corrélation pour une relation porosité saturation d'eau irréductible ; déterminer un coefficient principal pour un modèle de perméabilité de formation et déterminer au moins un paramètre exponentiel pour le modèle de perméabilité de formation en minimisant une fonction de base qui représente une différence entre une estimation de la perméabilité de la formation dérivée du modèle de perméabilité de la formation et une estimation de perméabilité de la formation dérivée des mesures d'écoulement de fluide.

(11) 4285 (22) 18 Décembre 2003

(21) PCT/IB2003/006066

(30) US 10/325.226 du 19.12.2002

(73) SCHLUMBERGER TECHNOLOGY B.V.  
Parkstraat 83-89, NL-2514 JG La Haye,  
LES PAYS BAS.

(74) Abu-Ghazaleh Intellectual Property

(54) **PROCEDES PERMETTANT DE  
CONTROLLER LES PROPRIETES  
RHEOLOGIQUES DE FLUIDES A BASE  
DE TENSIOACTIFS VISCOELASTIQUES**

(57) Il a été découvert que l'ajout de polymères à un système à base de tensioactifs viscoélastiques permet d'ajuster les propriétés rhéologiques du fluide de base. En fonction, notamment, du rapport de la concentration de polymère ajouté sur la concentration de tensioactif viscoélastique, d'une part, et du poids moléculaire du polymère ajouté, d'autre part, le même polymère ou le même type de polymère peut remplir différentes fonctions, telles que des fonctions d'augmentation de viscosité, de réduction de viscosité ou facilitant la recouvrance de viscosité.

(11) 4286 (22) 18 Novembre 2003

(21) PCT/GB2003/004993

(30) GB 0229497.3 du 18.12.2002

(73) INNOVENE EUROPE LIMITED  
Chertsey Road, Sunbury on Thames, Middlesex  
TW16 7BP,  
ROYAUME UNI.

(74) M. Sator

(54) **PROCEDE POUR LA PRODUCTION  
D'OLEFINES**

(57) La présente invention concerne un processus de

production d'oléfines à partir d'un hydrocarbure qui comprend les étapes suivantes: (a) passage d'un premier flux d'alimentation comprenant des réactifs gazeux vers une première zone de réaction dans laquelle ces réactifs gazeux réagissent de façon exothermique afin de fournir un flux de produit, (b) production d'un flux d'alimentation mélangé comprenant de l'oxygène par passage du flux de produit obtenu à l'étape (a) et d'un deuxième flux d'alimentation comprenant une charge d'alimentation hydrocarbure vers une zone de mélange, l'oxygène étant passé dans cette zone de mélange via (i) le flux de produit obtenu à l'étape (a), (ii) via le deuxième flux d'alimentation comprenant une charge d'alimentation hydrocarbure et/ou via (iii) un troisième flux comprenant un gaz contenant de l'oxygène, (c) passage du flux d'alimentation mélangé directement dans une deuxième zone de réaction essentiellement adiabatique dans laquelle en l'absence d'un catalyseur métallique du groupe platine supporté au moins une partie de l'oxygène est consommé et un flux comprenant des oléfines est produit, (e) refroidissement du flux comprenant des oléfines sortant de la deuxième zone de réaction à moins de 650 °C en moins de 150 millisecondes de formation et dans laquelle la température du flux mélangé est inférieure à 500 °C, la zone de mélange et la zone de réaction étant maintenues à une pression comprise entre 1.5 bar et 50 bars et le temps de résidence à l'intérieur de la zone de mélange étant inférieur au délais d'auto-allumage du flux mélangé.

(11) 4287 (22) 22 Janvier 2004

(21) PCT/DK2004/000038

(30) DK PA 2003 00083 du 22.01.2003

(73) OSPREY SYSTEMS APS  
Morbærhøget 35, DK-6400 Sønderborg,  
DENMARK.

(74) M. Sator

(54) **DISPOSITIF POUR LE CHAUFFAGE D'UN  
RECIPIENT AU MOYEN D'ENERGIE  
SOLAIRE**

(57) L'invention concerne un dispositif (1) de chauffage d'un récipient (12) et de son contenu par l'énergie solaire, ledit dispositif (1) comprenant au moins un élément réflecteur (2), au moins deux parois d'extrémité (3, 4) comportant des moyens de fixation (10) dudit élément réflecteur (2) entre les deux parois d'extrémité précitées, dispositif caractérisé en ce que l'élément réflecteur (2) est contraint de prendre une forme qui concentre les rayons solaires en une zone focalisante, en un point fixe ou en une bande fixe quelle que soit la position du soleil (13) dans le ciel durant la journée, et en ce qu'il est également prévu un couvercle transparent (5) agencé de manière à avoir une enceinte

entre lesdites parois d'extrémité (3, 4) et ledit élément réflecteur (2), et une unité de mise en place (8) agencée pour fixer ledit récipient (12) dans ladite zone focalisante, et en ce que ledit dispositif (1) est repliable, ledit élément réflecteur (2) étant souple et repliable, lesdites parois d'extrémité (3, 4) étant **amovibles** et ladite unité de mise en place (8) étant souple et repliable.

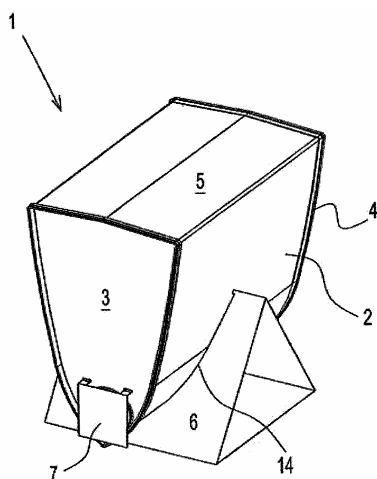

(11) 4288 (22) 27 Janvier 2004

(21) PCT/IB2004/000182

(30) US 10/248.540 du 28.01.2003

(73) SCHLUMBERGER TECHNOLOGY B.V.  
Parkstraat 83-89, NL-2514 JG La Haye,  
LES PAYS BAS.

(74) Abu-Ghazaleh Intellectual Property

(54) FRACTURE MAINTENUE OUVERTE AU MOYEN D'UN AGENT DE SOUTÈNEMENT, PRÉSENTANT UNE SURFACE UTILE ÉLEVÉE

(57) Selon l'invention, on crée des fractures dans des formations, qui sont maintenues ouvertes au moyen d'un agent de soutènement et à partir desquelles sont produits des fluides. Lesdites fractures présentent des canaux (« wormholes ») s'étendant dans les formations à partir des faces des fractures à distance des trous de forage. L'invention concerne également des procédés pour créer de telles fractures, maintenues ouvertes au moyen d'un agent de soutènement, présentant des canaux (« wormholes »), procédés selon lesquels soit une fracture, maintenue ouverte au moyen d'un agent de soutènement puis fermée, est créée avant la formation desdits canaux, soit la totalité de la fracture et du système de canaux est formée avant la fermeture.

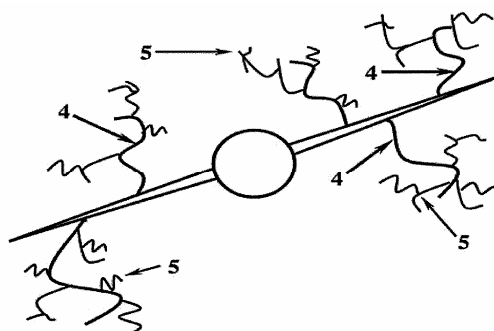

(11) 4289 (22) 12 Février 2004

(21) PCT/IB2004/000466

(30) US 60/449.734 du 24.02.2003

(73) PHARMACIA & UPJOHN COMPANY LLC  
301 Henrietta Street, Kalamazoo,  
Michigan 49001,  
ETATS-UNIS D'AMERIQUE.

(74) M. Sator

(54) INDOLONE-OXAZOLIDINONES ANTIBACTERIENNES, INTERMÉDIAIRES POUR LEUR PRÉPARATION ET COMPOSITIONS PHARMACEUTIQUES LES CONTENANT

(57) L'invention concerne des agents antibactériens de formule (I)

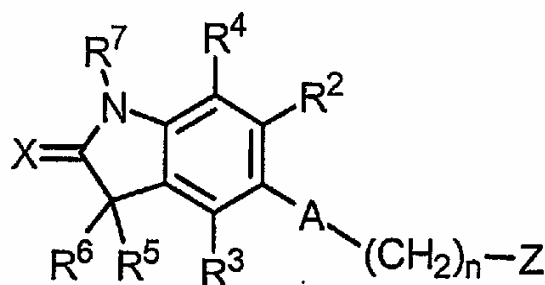

ainsi que des intermédiaires pour leur préparation.

(11) 4290 (22) 16 Février 2004

(21) PCT/CH2004/000085

(30) FR 0301972 du 14.02.2003

(73) Monsieur NGUYEN-XUAN, Tho  
Le Bon Pirouz, CH-1267 Vich,  
SUISSE.

(74) M. Sator

**(54) FORMULATION LIQUIDE INJECTABLE DE PARACETAMOLE**

(57) L'invention concerne une nouvelle formulation pharmaceutique liquide injectable de paracétamol qui contient du paracétamol, un solvant aqueux, un agent tamponnant de pKa compris entre 4,5 et 6,5, un agent isotonisant et du dimère de paracétamol de formule (I) suivante,

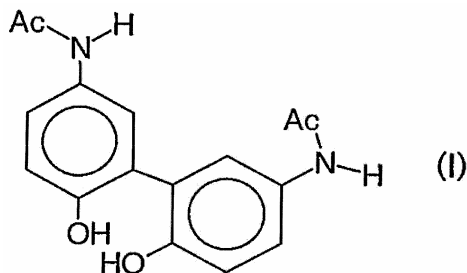

ainsi qu'un procédé pour préparer cette formulation, et l'utilisation de ce dimère pour stabiliser une formulation pharmaceutique liquide de paracétamol.

(11) 4291 (22) 11 Mars 2004

(21) PCT/EP2004/002497

(30) DE 103 12 963.4 du 24.03.2003

(73) SANOFI-AVENTIS DEUTSCHLAND GMBH  
Brüningstraße 50, 65929 Frankfurt am main,  
ALLEMAGNE.

(74) M. Sator

**(54) 4-PHENYLTETRAHYDROISOQUINOLEIN  
SUBSTITUEE, SON PROCEDE DE  
FABRICATION, SON UTILISATION  
COMME MEDICAMENT, ET  
MEDICAMENT CONTENANT CE  
COMPOSE**

(57) L'invention concerne des composés de formule (I)

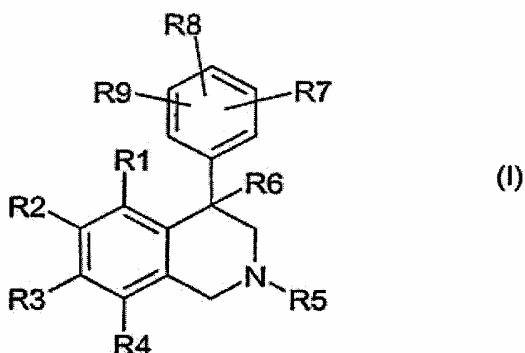

dans laquelle R1 à R9 ont les désignations spécifiées dans les revendications. Des médicaments renfermant ce type de composés sont utiles pour la prévention ou le traitement de diverses maladies. En particulier, ces composés peuvent être utilisés pour des maladies rénales telles que des troubles rénaux aigus ou chroniques, des troubles de la fonction biliaire, des troubles fonctionnels respiratoires, tels que ronflements, apnée du sommeil ou apoplexie.

(11) 4292 (22) 26 Février 2004

(21) PCT/EP2004/002007

(30) GB 0304634.9 du 28.02.2003

(73) GLAXO GROUP LIMITED  
Glaxo Wellcome House, Berkeley Avenue,  
Greenford, Middlesex UB6 0NN,  
GRANDE BRETAGNE.

(74) A. Boukrami

**(54) DERIVES VACCINAUX DE CELLULE  
EPITHELIALE MUCIN MUC-1**

(57) L'invention concerne de nouveaux ADN MUC-1 recombinés, qui présentent une homologie réduite avec le MUC-1 naturel. L'invention concerne également des compositions pharmaceutiques contenant de tels MUC-1 recombinés.

(11) 4293 (22) 20 Avril 2004

(21) PCT/IB2004/001192

(30) US 10/249.573 du 21.04.2003

(73) SCHLUMBERGER TECHNOLOGY B.V.  
Parkstraat 83-89, NL-2514 JG La Haye,  
LES PAYS BAS.

(74) Abu-Ghazaleh Intellectual Property

**(54) COMPOSITION ET PROCEDE  
PERMETTANT LE TRAITEMENT D'UNE  
FORMATION SOUTERRAINE**

(57) Fluide aqueux de traitement pour champs de pétrole. Ce fluide renferme un agent chélatant et une source d'acide fluorhydrique et permet de dissoudre efficacement les matières siliceuses telles que les argiles, et de maintenir en solution les matières dissoutes. Ledit fluide permet notamment d'éviter toute nouvelle précipitation sous forme de silice du silicium dissous au départ, et donc de réduire la dégradation des grès dont il est susceptible de venir au contact. On a prévu des procédés de mise en oeuvre dudit fluide dans la stimulation des matrices en grès, dans l'élimination à

partir des puits de forage des constituants de fluide de forage contenant de l'argile et des gâteaux de filtration, dans la fracturation à l'acide des grès, et dans le nettoyage des filtres à gravier et des agents de soutènement.

(11) 4294 (22) 16 Avril 2004

(21) PCT/FR2004/000950

(30) FR 03/04817 du 17.04.2003

(73) 1/ COMPANIE GENERALE DE GEOPH-SIYQUE  
2/ INSTITUT FRANCAISE DU PETROLE  
1/ 1, Rue Léon Migaux, F-91341 Massy Cedex, FRANCE.  
2/ 1 et 4, Avenue Bois Péau, F-92500 Rueil Malmaison, FRANCE.

(74) M. A. Badri

(54) DISPOSITIF ET PROCEDE DE MESURE D'ONDES SISMIQUES

(57) L'invention concerne un dispositif de mesure d'ondes sismiques placé dans un forage, comportant un module incluant au moins un hydrophone (2), et un agent de couplage qui remplit l'espace entre le module et la paroi du forage et immobilise le module, caractérisé en ce que le module comprend un élément de protection en résine (11) dans lequel est noyé l'hydrophone, la résine étant apte à transmettre les variations de pression résultant d'ondes sismiques.

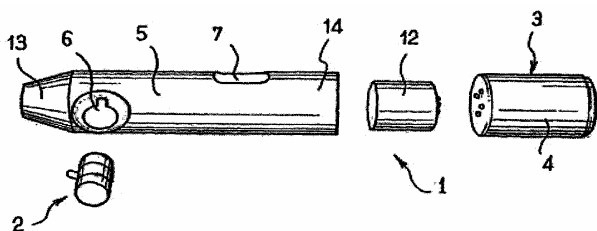

(11) 4295 (22) 24 Mai 2004

(21) PCT/ES2004/000233

(30) ES P200301220 du 23.05.2003  
ES P200400289 du 09.02.2004

(73) 1/ Monsieur FOIX ROBERT, Manuel  
2/ Madame GÓMEZ GÁMEZ, Maria Victoria Pascual Ingla n. 41, E-25700 la Seu d'Urgell, ESPAGNE.

(74) Abu-Ghazaleh Intellectual Property

(54) DISPOSITIF DE PROTECTION D'ARTICLES DIVERS CONTRE LES OISEAUX, LES INSECTES ET LA POUSSIERE

(57) L'invention concerne un élément tubulaire (11) constitué d'une base en maille souple ou en tissu non tissé, pouvant être fermé au niveau de ses ouvertures supérieure et inférieure, et contenir un article à protéger (9a, 9b). Cet élément tubulaire est en outre équipé d'une série d'anneaux (17) ou supports maintenant ledit tube (11) à une certaine distance de l'article à protéger susmentionné.

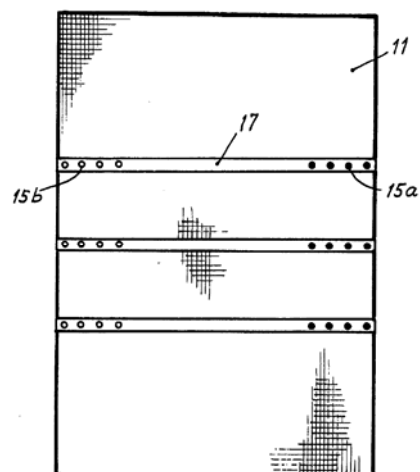

(11) 4296 (22) 19 Mars 2004

(21) PCT/CU2004/000005

(30) CU 2003-0061 du 20.03.2003

(73) INSTITUTO FINLAY. CENTRO DE INVESTIGACIÓN- PRODUCCIÓN DE VACUNAS Y SUEROS  
Ave 27 N° 19805e/ 198 y 202, La Coronela, la Lisa, Ciudad de la Habana, 11600, CUBA.

(74) A. Boukrami

(54) VACCIN DE VIBRIO CHOLERAEE INACTIVE SOU FORME DE TABLETTES

(57) La présente invention se rapporte au domaine des vaccins, particulièrement aux vaccins à application orale contre le choléra. L'objectif technique que l'on vise est d'obtenir une formulation en tablettes de vaccins de cellules entières inactivées de *Vibrio cholerae*. L'invention concerne la formulation du produit vaccinal.

(11) 4297 (22) 06 Avril 2004

(21) PCT/US2004/010509

(30) US 60/461.481 du 09.04.2003

(73) GENENTECH, INC  
1 DNA Way, South San Francisco,  
CA 94080-4990,  
ETATS-UNIS D'AMERIQUE.

(74) Abu-Ghazaleh Intellectual Property

(54) TRAITEMENT D'UNE MALADIE AUTO-  
IMMUNE CHEZ UN PATIENT  
PRESENTANT UNE REPONSE  
INADEQUATE A UN INHIBITEUR DE  
TNF- $\alpha$

(57) L'invention concerne un traitement à l'aide d'antagonistes qui se lie à des marqueurs de surface de cellules B, tels que CD20. Notamment, l'application décrit l'utilisation de ces antagonistes pour traiter une maladie auto-immune chez un mammifère qui présente une réponse inadéquate à un inhibiteur de TNF- $\alpha$ .

(11) 4298 (22) 14 Mai 2004

(21) PCT/JP2004/006887

(30) JP 2003-135567 du 14.05.2003

(73) TEIJIN PHARMA LIMITED  
-1, Uchisaiwaicho 2-chome, Chiyoda-ku,  
Tokyo 1008585,  
JAPON.

(74) Abu-Ghazaleh Intellectual Property

(54) CRISTAUX DE DERIVE DE  
BENZIMIDAZOLE ET LEUR PROCEDE  
DE PREPARATION

(57) Cristaux d'un dérivé de benzimidazole utiles en tant qu'agents thérapeutiques. Ces cristaux présentent des formes multiples d'acide 4-(1-((4-méthylbenzothiophène-3-yl)méthyl)benzimidazol-2-ylthio)butanoïque.

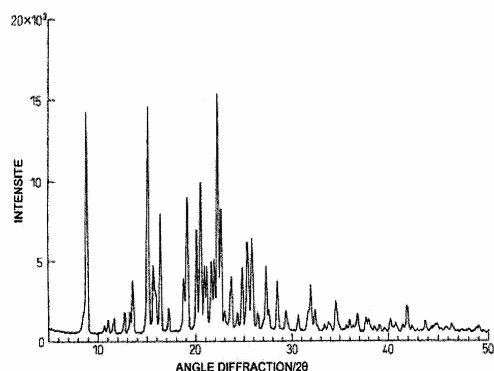

(11) 4299 (22) 24 Mars 2004

(21) PCT/FR2004/000723

(30) FR 03 03602 du 25.03.2003  
FR 03 04530 du 11.04.2003

(73) LABORATOIRES FOURNIER S.A.  
42 Rue de Longvic, F-21300 Chenove,  
FRANCE.

(74) A. Boukrami

(54) DERIVES DU BENZENESULFONAMIDE,  
LEUR PROCEDE DE PREPARATION ET  
LEUR UTILISATION POUR LE  
TRAITEMENT DE LA DOULEUR

(57) La présente invention concerne de nouveaux composés benzènesulfonamide, définis par la formule I et la description, ainsi que leur procédé de préparation et leur utilisation en thérapeutique.

(11) 4300 (22) 18 Novembre 2003

(21) PCT/US2003/037166

(30) US 60/463.298 du 16.04.2003  
US 10/456.872 du 05.06.2003

(73) AXESSTEL, INC  
6815 Flanders Drive, Suite 210, San Diego  
CA92121,  
ETATS-UNIS D'AMERIQUE.

(74) Abu-Ghazaleh Intellectual Property

(54) ETABLISSEMENT D'UNE CONNEXION  
AU MOYEN D'UN RECEPTEUR HYBRIDE

(57) L'invention concerne des méthodes et un appareil pour établir une connexion vers un récepteur hybride (145). Dans un mode de réalisation de l'invention, un combiné sans fil hybride (145) comprend: un interface radio comprenant une antenne; un modèle de téléphonie sans fil relié à ladite interface radio; un modem IP sans fil relié audit modem de téléphonie sans fil et à ladite interface radio; une interface audio reliée au modem de téléphonie sans fil et au modem IP sans fil; et une interface d'utilisateur reliée au modem de téléphonie sans fil et au modem IP sans fil; lorsque le modem de téléphonie sans fil reçoit une notification de connexion du premier réseau de communication (110), le modem IP sans fil envoie une réponse de connexion au second réseau de communication (105).



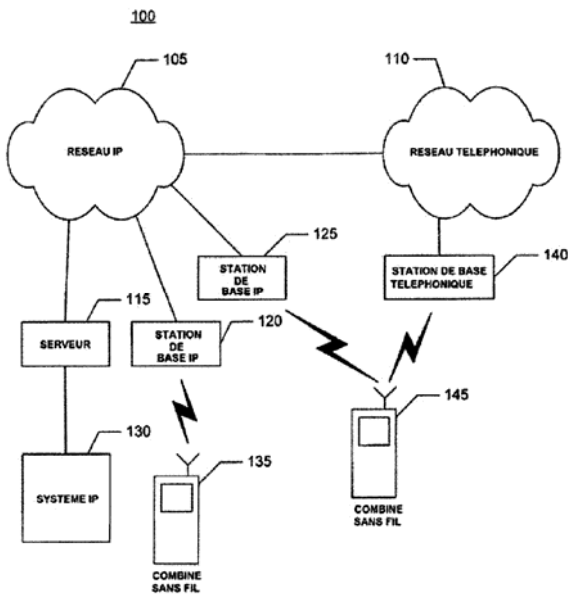

(11) 4301 (22) 22 Mars 2004

(21) PCT/SG2004/000066

(30) ID P00200300213 du 01.05.2003

(73) INNOGENE KALBIOTECH PTE LTD  
18 Cross Street, #07-06 Marsh & McLennan  
Centre, Singapore 048423,  
SINGAPOUR.

(74) Abu-Ghazaleh Intellectual Property

(54) COMPOSITION PHARMACEUTIQUE A  
TENEUR EN LACTATE ET  
UTILISATIONS DE LADITE  
COMPOSITION

(57) L'invention concerne une composition pharmaceutique contenant 250 à 2 400 milli moles par litre de lactate ou d'acide lactique, 2 à 10 milli moles par litre de cation potassium et éventuellement 2 à 5 milli moles par litre de cation calcium. Ladite invention concerne également des utilisations pharmaceutiques de cette composition ainsi que des utilisations pharmaceutiques d'une composition présentant une concentration de lactate ou d'acide lactique comprise entre 250 et 2 400 milli moles par litre.

(11) 4302 (22) 13 Mai 2004

(21) PCT/US2004/014980

(30) US 60/470.665 du 15.05.2003

(73) 1/ MERCK & CO., INC.  
2/ MERCK FROSST CANADA LTD.  
1/126 East Lincon Avenue, Rahway,  
NJ 07065-0907,  
ETATS-UNIS D'AMERIQUE.  
2/16711 Trans-Canada Highway,  
Kirkland, Québec H9H 3L1, CANADA.

(74) M. Sator

(54) METHODE DE TRALTEMENT DE  
L'ATHEROSCLEROSE, DU  
DYSLIPIDEMIAS ET DES ETATS  
APPARENTES ET COMPOSITIONS  
PHARMACEUTIQUES

(57) L'invention porte sur une méthode de traitement de l'athérosclérose, dans laquelle l'acide nicotinique ou autre agoniste du récepteur de l'acide nicotinique est administré au patient en combinaison avec un antagoniste du récepteur de DP, ce dernier étant administré pour réduire, prévenir ou éliminer l'éventuelle apparition de bouffées vasomotrices.

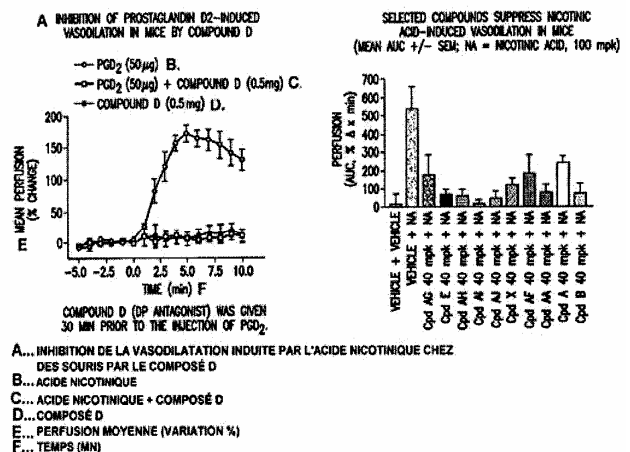

(11) 4303 (22) 26 Octobre 2005

(21) 050411

(73) Monsieur Zuei-Ling LIN  
4 F, Nc. 260, Sung Ho Street, Taipei, 10567,  
Taiwan,  
REPUBLIQUE DE CHINE.

(74) A. Boukrami

(54) PROCEDE ET SYSTEME DE STOCKAGE  
D'HUILE SOUS L'EAU

(57) Un procédé de stockage d'huile sous l'eau, qui comporte les ('tapes consistant à a) creuser une cave dans le sol (10) et élaborer une structure formant paroi

(20) dans ladite cave pour former un bassin contenant de l'eau (30), b) placer un réservoir d'huile (40) dans ledit bassin contenant de l'eau (30), c) fournir une quantité prédéterminée d'eau dans le bassin contenant de l'eau (30) et d) remplir le réservoir d'huile (40) avec l'huile à stocker et réguler la quantité d'eau dans le bassin contenant de l'eau (30) en fonction de la quantité d'huile de stockage stockée dans le réservoir d'huile (40) permettant à l'eau contenue dans le bassin contenant de l'eau (30) de supporter le réservoir d'huile (40) et l'huile de stockage contenue dans le réservoir d'huile (40) et pour maintenir le réservoir d'huile (40) en équilibre au moyen de la caractéristique physique selon laquelle la densité de l'huile est inférieure à celle de l'eau.

(11) 4304 (22) 23 Mars 2004

(21) PCT/US2004/008779

(30) US 60/458.005 du 27.03.2003  
US 10/805.982 du 22.03.2004

(73) BP CORPORATION NORTH AMERICA  
INC  
4101 Winfield Road, Warrenville, IL 60555,  
ETATS-UNIS D'AMERIQUE.

(74) A. Boukrami

(54) TRAITEMENT INTEGRE DE GAZ  
NATUREL DANS DES PRODUITS  
LIQUIDES

(57) L'invention concerne un procédé intégré pour produire des produits en GNL et GTL, selon lequel un gaz naturel contenant du CO<sub>2</sub> envoyé vers une zone de production GNL est traité en premier pour séparer au moins une partie du CO<sub>2</sub>, et le flux de CO<sub>2</sub> ainsi obtenu est ensuite acheminé vers une zone de production GTL, puis utilisé pour produire des produits GTL comprenant du méthanol et/ou des dérivés de méthanol.

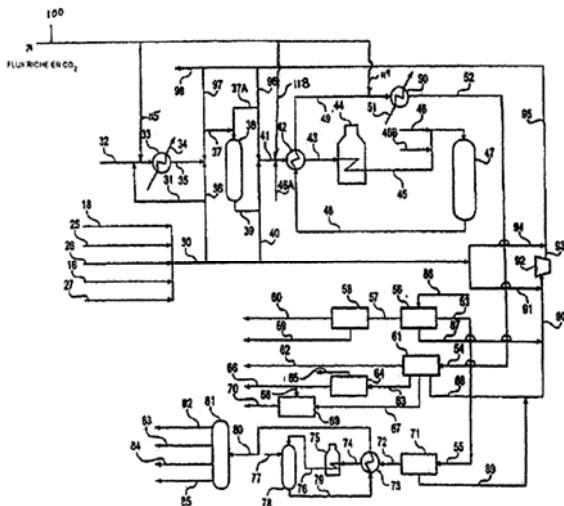

(11) 4305 (22) 28 Avril 2004

(21) PCT/US2004/013098

(30) CA 2.427.722 du 29.04.2003

(73) HRD CORP  
P.O. Drawer 450267, Houston, TX 77245,  
ETATS-UNIS D'AMERIQUE.

(74) M. El-Sayegh

(54) CATALYSEUR A BASE DE  
PEROVESKITE, SA PREPARATION ET  
SON UTILISATION POUR LA  
CONVERSION DE METHANE EN  
ETHYLENE

(57) La présente invention se rapporte à un procédé de production d'un catalyseur à base de pérovskite, qui consiste : à former une suspension épaisse aqueuse comprenant un sel d'un métal alcalino-terreux, un sel métallique pulvérulent et un oxyde pulvérulent de métal de transition, ladite suspension épaisse aqueuse étant formée par dispersion d'un sel pulvérulent d'un métal alcalino-terreux dans de l'eau, ledit sel de métal alcalino-terreux étant sélectionné dans le groupe constitué par les sels de barium, calcium et strontium, et à ajouter le sel de métal pulvérulent à l'eau ; à ajouter l'oxyde de métal de transition pulvérulent à l'eau, ledit oxyde de métal étant un oxyde de titane ; et à ajouter un liant polymère à la suspension épaisse de manière à former une pâte, à sécher ladite pâte pour former une poudre ; à chauffer la poudre à des températures croissantes suivant un profil prédéterminé adapté au liant polymère ; et à calciner la poudre chauffée pour former le catalyseur à base de pérovskite. L'invention se rapporte également au catalyseur ainsi formé et à son utilisation pour le couplage oxydatif du méthane.

(11) 4306 (22) 25 Mars 2004

(21) PCT/GB2004/001306

(30) GB 0307259.2 du 28.03.2003

(73) GLAXO GROUP LIMITED  
Glaxo Wellcome House, Berkeley Avenue,  
Greenford, Middlesex UB6 0NN,  
GRANDE BRETAGNE.

(74) A. Boukrami

(54) PROCEDE DE PREPARATION D'UN  
POLYMORPHE DE MALEATE DE  
ROSIGLITAZONE

(57) L'invention concerne un procédé de cristallisation pour préparer un polymorphe de maléate de rosiglitazone (composé 1), et un procédé de

préparation du composé 1 présentant une pureté polymorphique appropriée à une utilisation en tant que matériau de germe dans un procédé de cristallisation destiné à préparer le composé 1.

(11) 4307 (22) 01 Avril 2004

(21) PCT/EP2004/003479

(30) US 60/459.724 du 02.04.2003

(73) NOVARTIS AG  
Lichtstrasse 35, CH-4056 Basel,  
SUISSE.

(74) A. Boukrami

(54) **PROCEDE DE PREPARATION DE 5-(HALOACÉTYL)-8-(SUBSTITUE OXY)-(1H)-QUINOLIN-2-ONES**

(57) La présente invention a trait à un procédé de préparation de 5-( $\text{g(a)}$ -haloacétyl)-8-substitué oxy-(1H)-quinolin-2-ones. Le procédé comprend (i) la réaction de (a) 8-hydroxy-(1H)-quinolin-2-one avec un agent d'acylation et un acide de Lewis pour former du 5-acétyl-8-hydroxy-(1H)-quinolin-2-one; ou (b) 8-hydroxy-(1H)-quinolin-2-one avec un agent d'acylation pour former du 8-acétoxy-(1H)-quinolin-2-one, et le traitement, in situ, du 8-acétoxy-(1H)-quinolin-2-one avec un acide de Lewis pour former du 5-acétyl-8-hydroxy-(1H)-quinolin-2-one; ou (c) du 8-acétoxy-(1H)-quinolin-2-one avec un acide de Lewis pour former du 5-acétyl-8-hydroxy-(1H)-quinolin-2-one; (ii) la réaction du 5-acétyl-8-hydroxy-(1H)-quinolin-2-one préparé à l'étape (i) avec un composé ayant la formule RL en présence d'une base et d'un solvant pour former du 5-acétyl-8-substitué oxy-(1H)-quinolin-2-one, dans laquelle R est un groupe protecteur et L est un groupe partant; et (iii) la réaction du 5-acétyl-8-substitué oxy-(1H)-quinolin-2-one avec un agent d'halogénéation en présence d'un solvant pour former un 5-( $\text{g(a)}$ -haloacétyl)-8-substitué oxy-(1H)-quinolin-2-one.

(11) 4308 (22) 31 Mars 2004

(21) PCT/EP2004/003418

(30) US 60/459.338 du 01.04.2003

(73) NOVARTIS AG  
Lichtstrasse 35, CH-4056 Basel,  
SUISSE.

(74) A. Boukrami

(54) **UTILISATION DE DERIVES DE CARBAMAZEPINE DANS LE TRAITEMENT DE L'AGITATION CHEZ**

## DES PATIENTS ATTEINTS DE DEMENCE

(57) L'invention concerne l'utilisation d'un composé de formule I

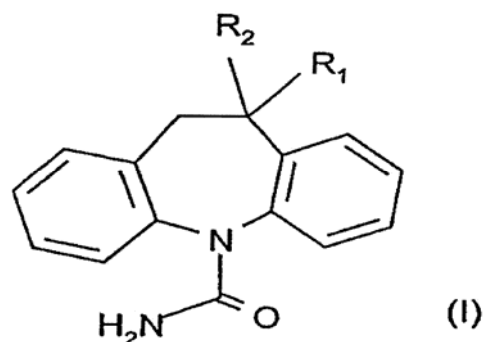

dans laquelle : (a)  $R_1$  et  $R_2$  forment ensemble un groupe oxy, ou (b)  $R_1$  représente hydrogène et  $R_2$  représente hydroxy ou acétoxy, ou un sel pharmaceutiquement acceptable de celui-ci, dans la fabrication d'une composition pharmaceutique servant à traiter l'agitation, en particulier l'agitation comportementale, surtout chez les patients atteints de démence. L'invention concerne également une méthode de traitement de l'agitation; des compositions pharmaceutiques contenant un composé de formule I; une combinaison contenant : (a) un composé de formule I, et (b) au moins un composé choisi dans le groupe constitué par des extraits végétaux nootropiques, des antagonistes de calcium, des inhibiteurs de la cholinestérase, la dihydroergotoxine, la nicergoline, le piracétame, des dérivés de purine, le pyritinol, la vincamine et la vinpocétine; ainsi qu'un emballage commercial contenant ladite combinaison.

(11) 4309 (22) 01 Avril 2004

(21) PCT/EP2004/003590

(30) US 60/459.864 du 02.04.2003

(73) NOVARTIS AG  
Lichtstrasse 35, CH-4056 Basel,  
SUISSE.

(74) A. Boukrami

(54) **UTILISATION DE DERIVES DE 10-HYDROXY-10,11-DIHYDROCARBAMAZEPINE POUR LE TRAITEMENT DE TROUBLES AFFECTIFS**

(57) La présente invention a trait à un procédé pour le traitement, y compris le traitement d'entretien, de troubles affectifs, comprenant l'administration, notamment chaque 20 à 28 heures, audit sujet d'une quantité thérapeutiquement efficace, notamment un quantité entre environ 500 et environ 3000 mg, d'un composé de formule (I),

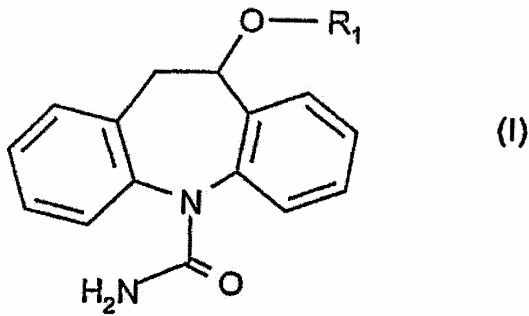

dans laquelle : R<sub>1</sub> représente hydrogène ou alkylcarbonyle en C<sub>1</sub>-C<sub>3</sub>; à l'utilisation d'un composé de formule (I) ou un de ses sels pharmaceutiquement acceptable pour la fabrication d'une composition pharmaceutique pour le traitement de troubles affectifs ; à une combinaison comprenant : (a) un composé de formule (I) et (b) au moins composé choisi parmi le groupe constitué de lithium, de divalproex, d'antipsychotiques classiques, d'antipsychotiques atypiques, de lamotrigine et de médicaments antidépresseurs ; et à l'utilisation d'une telle combinaison pour le traitement de troubles affectifs.

(11) 4310 (22) 01 Avril 2004

(21) PCT/EP2004/003478

(30) US 60/459.726 du 02.04.2003

(73) NOVARTIS AG  
Lichtstrasse 35, CH-4056 Basel,  
SUISSE.

(74) A. Boukrami

(54) COMPOSES N-FORMYL-HYDROXYLAMINE CRISTALLINS

(57) Certains composés *N*-formyl-hydroxylamine tels que les composés *N*-[1-oxo-2-alkyl-3-(*N*-hydroxyformamido)-propyl]-(carbonylamino-aryl ou -hétéroaryl)-azacyclo<sub>4,7</sub>alcanes ou thiazacyclo<sub>4,7</sub>alcanes ou imidazacyclo<sub>4,7</sub>alcanes peuvent être utilisés pour traiter des infections bactériennes. La présente invention se rapporte à des sels cristallins de ces composés de formule (I),

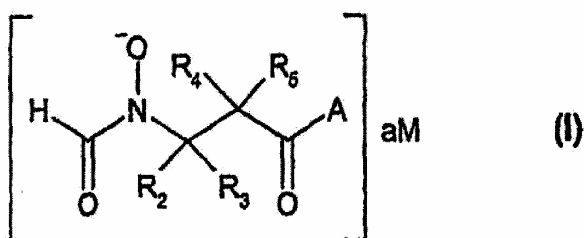

dans laquelle : M représente un métal monovalent ou bivalent ; a est égal à ½ ou 1.

(11) 4311 (22) 25 Mars 2004

(21) PCT/CZ2004/000015

(30) CZ PV 2003-927 du 01.04.2003

(73) 1/ Monsieur ZELEZNY, Eduard;  
M. CibuiKove 9, 140 00 Praha 4,  
REPUBLIQUE TCHEQUE.  
2/ Madame TOLAROVA, Simona;  
Ve Svahu 31, 140 00 Praha 4,  
REPUBLIQUE TCHEQUE.  
3/ Monsieur ZELEZNY, Filip;  
M. CibuiKove 9, 140 00 Praha 4.  
REPUBLIQUE TCHEQUE.

(74) A. Boukrami

(54) PROCEDE ET DISPOSITIF POUR TRANSFORMER DE L'ENERGIE THERMIQUE EN ENERGIE MECANIQUE

(57) L'invention concerne un procédé pour transformer de l'énergie thermique en énergie mécanique par modification de volume, de pression et de température d'un fluide de travail. Selon ce procédé, le fluide de travail est aspiré dans un premier étage (1), ce qui provoque une augmentation de volume de ce dernier, puis il est transféré dans un deuxième étage (2), ce qui provoque une diminution de volume du premier étage et une augmentation de volume du deuxième étage. Il est ensuite transféré, avec apport de chaleur simultanée, dans un quatrième étage (4) en passant par un troisième étage (3), ce qui provoque une diminution de volume du deuxième étage et une augmentation de volume du quatrième étage, avant d'être transféré dans un cinquième étage (5), ce qui provoque une diminution de volume du quatrième étage, ledit fluide de travail étant dilaté dans le cinquième étage (5) qui subit une augmentation de volume. Le procédé selon l'invention constitue ainsi un cycle fermé thermodynamique à cinq temps. L'invention concerne également un dispositif pour la mise en œuvre dudit procédé.

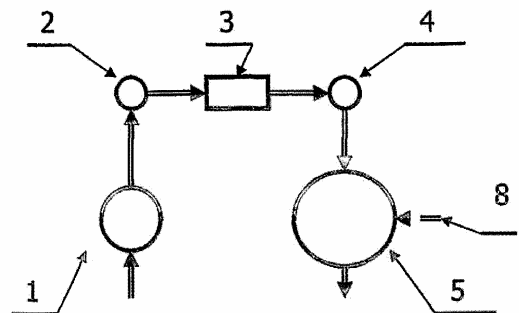

(11) 4312 (22) 25 Mars 2004

(21) PCT/CZ2004/000016

(30) CZ PV 2003-926 du 01.04.2003

(73) 1/ Monsieur ZELEZNY, Eduard;  
M. Cibukove 9, 140 00 Praha 4,  
REPUBLIQUE TCHEQUE.  
2/ Madame TOLAROVA, Simona;  
Ve Svahu 31, 140 00 Praha 4,  
REPUBLIQUE TCHEQUE.  
3/ Monsieur ZELEZNY, Filip;  
M. Cibukove 9, 140 00 Praha 4.  
REPUBLIQUE TCHEQUE.

(74) A. Boukrami

(54) MACHINE A PISTON ROTATIF

(57) Machine à piston rotatif, en particulier compresseur, pompe ou moteur, qui comporte un piston rotatif délimitant des chambres de travail à volume variable, le piston (2) se trouvant dans un cylindre (1) pourvu de deux parois latérales et d'un corps arqué. Ledit piston est d'une part rotatif autour de deux axes de rotation (7, 8) parallèles, verticalement par rapport aux parois latérales du cylindre, et d'autre part coulissant dans deux directions verticales l'une par rapport à l'autre et également par rapport aux axes de rotation parallèles. A cet effet, le piston (2) est pourvu de deux arbres de guidage (71, 81) à axes de rotation parallèles, les arbres de guidage (71, 81) étant pourvus dans un sens vertical par rapport aux axes de rotation (7, 8) d'éléments de guidage (5, 6), de préférence des coulisseaux ou des chevilles, sur lesquels le piston (2) est installé coulissant à l'aide d'éléments de coulissement (3, 4), de préférence des sillons ou des coussinets.

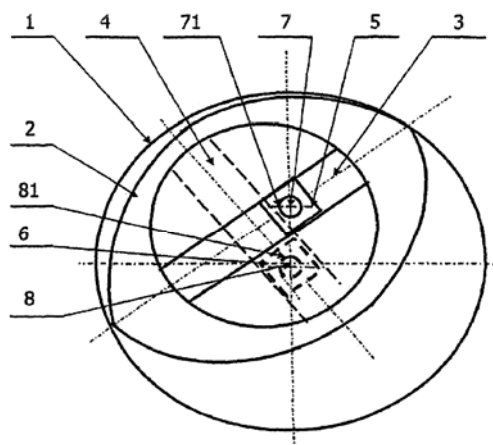

(11) 4313 (22) 06 Avril 2004

(21) PCT/EP2004/003656

(30) US 60/461.215 du 08.04.2003

(73) 1/ NOVARTIS AG;  
Lichtstrasse 35, CH-4056 Basel,  
SUISSE.

2/ MITSUBISHI PHARMA CORPORATION;  
6-9 Hiranomachi 2-chome, Chuo-ku,  
Osaka 541-0046,  
JAPON.

(74) A. Boukrami

(54) COMPOSITIONS PHARMACEUTIQUES SOLIDES CONTENANT UN AGONISTE DES RECEPTEURS DE LA SIP ET UN ALCOOL DE SUCRE

(57) L'invention concerne une composition pharmaceutique solide pour administration orale, contenant : (a) un agoniste des récepteurs de la SIP et (b) un alcool de sucre.

(11) 4314 (22) 16 Mars 2004

(21) PCT/EP2004/002690

(30) DE 103 14 610.5 du 01.04.2003

(73) SANOFI-AVENTIS DEUTSCHLAND GMBH  
Brüningstrasse 50, 65929 Frankfurt am Main,  
Allemagne.

(74) M. Sator

(54) NOUVELLE DIPHENYLAZETIDINONE AYANT DES CARACTERISTIQUES PHYSIOLOGIQUES AMELIOREES, SON PROCEDE DE PRODUCTION, MEDICAMENTS CONTENANT LEDIT COMPOSE ET UTILISATION DE CE DERNIER

(57) L'invention concerne un nouveau diphenylazétidinone, un procédé de production associé, un médicament contenant ledit composé et leurs utilisations. L'invention concerne également le composé de formule (I)

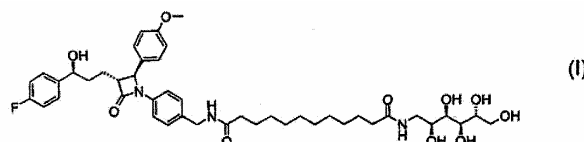

ainsi que ses sels physiologiquement acceptables. Le composé est utilisé par exemple en tant qu'agent hypolipidémique.

(11) 4315 (22) 08 Novembre 2005

(21) 050430

(30) US 10/984.506 du 08.11.2004

(73) INVISTA TECHNOLOGIES S.A.R.L  
Talstrasse 80, 8001 Zurich,  
SUISSE.

(74) A. Boukrami

(54) NOIR DE CARBONNE AVEC  
IMPORTANTE TAILLE DE PARTICULE  
PRIMAIRE UTILISE COMME ADDITIF  
DE RECHAUFFAGE POUR LES RESINES  
DE POLYESTER ET DE  
POLYPROPYLENE

(57) Les caractéristiques de réchauffage des résines de téréphtalate de polyéthylène ou de polypropylène, y compris le temps de réchauffage et la couleur de la résine, sont améliorées par l'ajout à la résine de noir de carbone ayant une taille de particule primaire dans la plage de 200 à 500 nm, comme absorbeur d'infrarouges. Les noirs de carbone thermiques ayant cette taille de particule primaire sont préférés aux noirs de carbone de fourneau. Les bouteilles et autres produits thermoformés par moulage par extrusion-soufflage et étirage par injection sont fabriqués à partir de résines contenant un absorbeur d'infrarouges de noir de carbone.

(11) 4316 (22) 08 Novembre 2005

(21) 050431

(30) IT MI2004A002317 du 02.12.2004

(73) SÜD CHEMIE CATALYSTS ITALIA S.R.L  
Via G. Fauser 36/B, 28100 Novara,  
ITALIE.

(74) Abu-Ghazaleh Intellectual Property

(54) CATALYSEURS POUR  
L'OXYCHLORATION D'ETHYLENE EN  
1,2-DICHLORETHANE

(57) Catalyseurs pour l'oxychloration d'éthylène en 1,2-dichloroéthane, comprenant des composés de cuivre et de magnésium sur support d'alumine gamma, dans lesquels le cuivre, exprimé sous forme de métal, est présent en une quantité de 7 à 12 % en poids et le rapport Mg/Cu est de 0,05 à 1, caractérisés en ce que la répartition du cuivre dans les particules de catalyseur est telle que le rapport X/Y entre la concentration des atomes de cuivre sur la surface donnée par le rapport Al/Cu (X) sur la surface (couche de 20 à 30 nm) et la concentration donnée par le rapport Al/Cu (Y) concernant l'ensemble de la particule est supérieur à 1,3

et peut atteindre 3.

(11) 4317 (22) 07 Mai 2004

(21) PCT/FR2004/001115

(30) FR 03/05654 du 09.05.2003

(73) CASTRO, Mylène  
7, Avenue de Fontenelle, F-95350 Saint  
Brice-sous-Forêt,  
FRANCE.

(74) M. Sator

(54) PROCEDE DE FABRICATION DE  
PRODUITS ALIMENTAIRES SOUS  
FORME DE FEUILLE

(57) L'invention concerne un procédé de fabrication de produits alimentaires sous forme de feuilles tels que des feuilles de brick, des galettes, des crêpes et similaires, comprenant les étapes de : préparation de la pâte, éventuellement de repos de ladite pâte, distribution de la pâte à des postes de cuisson où la pâte est déposée pour former des feuilles et cuite sur une seule face, récupération des feuilles et empilage desdites feuilles avant refroidissement et emballage. L'invention consiste en ce qu'il comporte, en outre, en sortie du poste de cuisson et avant empilage, une étape de traitement d'au moins l'une des faces de la feuille pour former sur cette ou ces faces, une barrière prévenant la migration de l'humidité vers l'extérieur de la feuille et facilitant le rééquilibrage de l'humidité entre les deux faces, et diminuer ainsi le caractère collant de la feuille, l'empilage des feuilles étant ainsi réalisable sans intercalaire. Application à la fabrication de produits alimentaires en feuille.

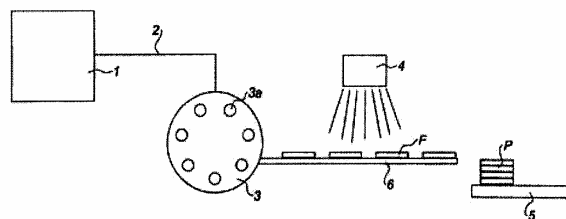

(11) 4318 (22) 13 Mai 2004

(21) PCT/IB2004/001537

(30) IT BO2003A000295 du 14.05.2003

(73) NESTEC S.A.  
Avenue Nestlé 55, 1800 Vevey,  
SUISSE.

(74) M. Sator

**(54) EMBALLAGE POUR PRODUITS EN MORCEAUX**

(57) Ce récipient d'un produit, de préférence un produit en morceaux, notamment un produit comestible, tels que des sucreries, des chocolats et similaires, comprend un corps (10), des moyens de retenue de la base et des côtés des produits, et au moins une ouverture de sortie (25) à travers laquelle le produit sort du récipient. Le corps du récipient a une base polygonale. Des moyens de fermeture qui forment un couvercle pour fermer l'ouverture de sortie est reliée de manière appropriée au corps du conteneur.

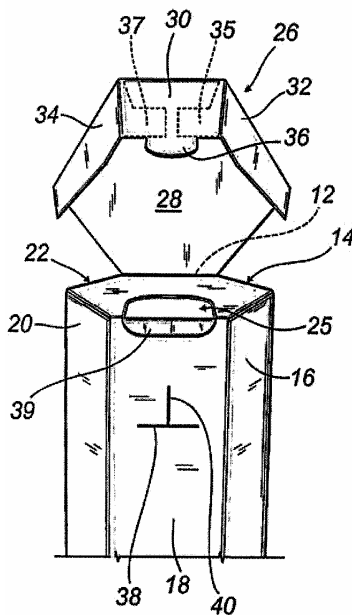

(11) 4319 (22) 22 Mai 2004

(21) PCT/EP2004/005528

(30) DE 103 26 152.4 du 06.06.2003

(73) 1/ SANOFI-AVENTIS DEUTSCHLAND GMBH  
Brüningstrasse 50, 65929 Frankfurt am Main, ALLEMAGNE.  
2/ UHLMANN VISIO TEC GMBH  
88471 Laupheim, ALLEMAGNE.

(74) M. Sator

**(54) PROCÉDE ET DISPOSITIF D'ANALYSE QUANTITATIVE DE SOLUTION ET DE DISPERSIONS AU MOYEN D'UNE SPECTROSCOPIE PROCHE INFRAROUGE**

(57) La présente invention concerne un procédé pour quantifier la composition d'un produit. Ce procédé consiste à exposer le produit à une source de

rayonnement dans le domaine du proche infrarouge, à recevoir le rayonnement qui est réfléchi ou transmis par le produit, à préparer un signal de sortie correspondant à l'intensité du rayonnement reçu à un certain nombre de longueurs d'onde différentes, à déterminer, sur la base de ce signal de sortie, à l'aide d'un procédé mathématique, si le produit se trouve ou non dans des critères d'intégrité prédéfinis, le produit en mouvement contenant une solution ou une dispersion homogène, puis à déterminer de manière quantitative, sur la base du signal de sortie, la teneur en au moins une substance contenue dans la dispersion ou dans la solution. La présente invention concerne également un dispositif permettant de mettre en œuvre ce procédé.

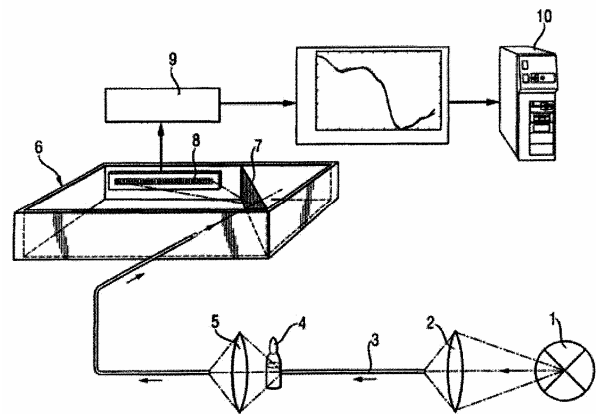

(11) 4320 (22) 15 Novembre 2005

(21) 050440

(30) GB 0426628.4 du 06.12.2004  
GB 0428350.3 du 24.12.2004

(73) HGDS INC  
801 South Rancho drive, Suite E6, Las Vegas, NV 89106-31812, ETATS-UNIS D'AMERIQUE.

(74) Abu-Ghazaleh Intellectual Property

**(54) RACCORD DE TUBES AMELIORE**

(57) Il s'agit d'un raccord extérieur pour tubes entre une goupille et un boîtier. Les extrémités de la goupille et du boîtier sont munies de parties à vis filetées complémentaires ajustées de sorte qu'elles s'engagent l'une dans l'autre sur la plus grande partie de leur longueur axiale, les filetages étant inclinés dans la même direction et formant un angle aigu avec l'axe longitudinal du raccord. Le boîtier s'étend au moins jusqu'à un épaulement de butée (44) à tête tronconique adjacent à une encoche (36) complétant l'épaulement de butée dans la goupille. Afin d'abriter la tête tronconique de manière étanche, l'encoche (36) complétant l'épaulement de butée comprend un logement à section transversale conique. Une rainure annulaire (45) étant

insérée en position intermédiaire entre la partie filetée et l'épaulement de butée dans le boîtier. [Figure 4].

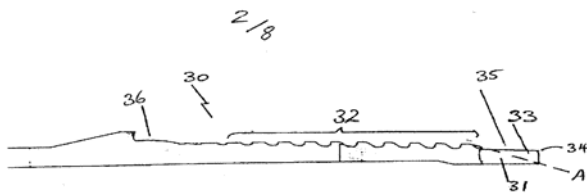

Figure 3

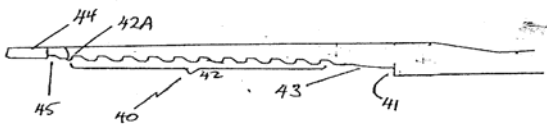

Figure 4

(11) 4321 (22) 25 Mai 2004

(21) PCT/EP2004/050913

(30) EP 03076613.3 du 26.05.2003

(73) SHELL INTERNATIONALE RESEARCH  
MAATSCHAPPIJ B.V.  
Carel Van Bylandtlaan 30, NL-2596 HR,  
La Haye,  
HOLLANDE.

(74) M. Sator

(54) TREPAN, SYSTEME ET PROCEDE  
PERMETTANT DE FORER UN TROU DE  
FORAGE DANS UNE FORMATION  
TERRESTRE

(57) Cette invention concerne un trépan servant à forer un trou de forage dans une formation terrestre, lequel trépan comprend un axe longitudinal central et peut être actionné sous l'effet d'au moins un mouvement rotatif appliqué autour de l'axe longitudinal central et éventuellement sous l'effet d'un mouvement réciproque longitudinal appliqué sur le trépan de manière qu'une force de percussion soit exercée sur le fond du trou de forage, lequel trépan comprend par ailleurs une surface munie d'une pluralité d'organes coupants de cisaillement (9) comportant une surface inclinée conçue pour induire un mouvement de raclage le long du fond du trou de forage lorsque le mouvement rotatif est appliqué, laquelle surface inclinée, pendant le fonctionnement de l'outil, est orientée face au sens de rotation selon un angle d'inclinaison arrière inférieur à 90°, l'angle d'inclinaison arrière étant défini comme étant l'angle compris entre la projection d'une ligne perpendiculaire à

cette surface d'inclinaison sur un plan défini par l'axe longitudinal central et la direction du composant de vitesse tangentielle de l'organe coupant de cisaillement et un plan perpendiculaire à cet axe longitudinal, un ou plusieurs de ces organes coupants de cisaillement comportant une surface d'impact plate prédécoupée (19) sensiblement parallèle au plan perpendiculaire à l'axe longitudinal.

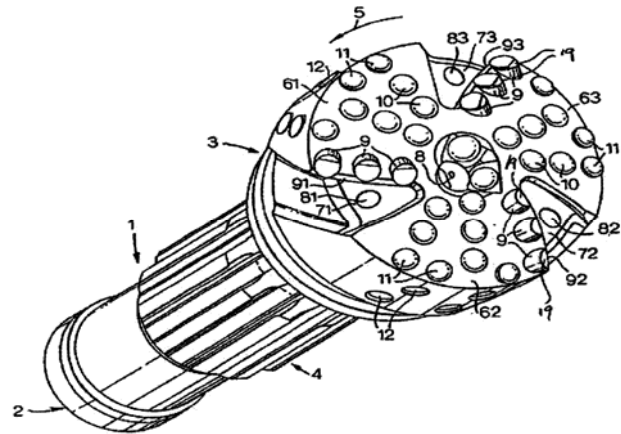

(11) 4322 (22) 15 Avril 2004

(21) PCT/EP2004/003980

(30) GB 0308854.9 du 16.04.2003  
GB 0311836.1 du 22.05.2003

(73) NOVARTIS AG  
Lichtstrasse 35, CH-4056 Basel,  
SUISSE.

(74) A. Boukrami

(54) PROCEDE DE PREPARATION DE 2-  
CYANOPYRROLIDINES N-SUBSTITUEES

(57) La présente invention concerne un procédé de préparation de N-(glycyle N'-substitué)-2-cyanopyrrolidine comprenant au moins les étapes suivantes: (a) mise en réaction, en présence de diméthylformamide, d'un composé correspondant à la formule (V), dans laquelle X<sub>1</sub> et X<sub>3</sub> représentent, indépendamment l'un de l'autre, halogène, X<sub>2</sub> représente halogène, OH, O-C(=O)-CH<sub>2</sub>X<sub>3</sub>, -O-SO<sub>2</sub>-(C<sub>1-8</sub>)alkyle ou -O-SO<sub>2</sub>-(aryle), avec du L-prolinamide; (b) mise en réaction du composé ainsi obtenu, sans isolation, avec un agent déshydratant; et éventuellement, (c) mise en réaction, en présence d'une base, du composé ainsi obtenu, sans isolation, avec une amine appropriée; et (d) récupération du composé ainsi obtenu sous forme libre ou sous forme d'un sel d'addition d'acide.



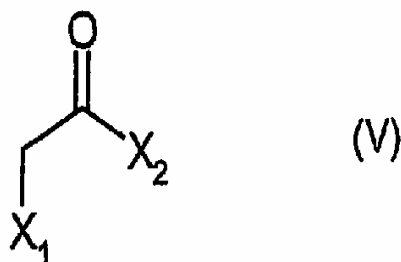

(11) 4323 (22) 08 Avril 2004

(21) PCT/EP2004/050493

(30) DE 103 17 023.5 du 11.04.2003  
EP 03008453.7 du 11.04.2003

(73) ALTANA PHARMA AG  
Byk-Gulden-Str. 2, 78467 Konstanz,  
ALLEMAGNE.

(74) Abu-Ghazaleh Intellectual Property

(54) PREPARATION PHARMACEUTIQUE  
ORALE COMPORTANT DES  
ANTAGONISTES DE LA POMPE A  
PROTONS ET UN EXCIPIENT DE BASE

(57) L'invention concerne de nouvelles formes posologiques destinées aux antagonistes de la pompe à protons.

(11) 4324 (22) 08 Avril 2004

(21) PCT/EP2004/003985

(30) GB 0308333.4 du 10.04.2003

(73) GLAXO GROUP LIMITED  
Glaxo Wellcome House, Berkeley Avenue,  
Greenford, Middlesex UB6 0NN,  
GRANDE BRETAGNE.

(74) A. Boukrami

(54) DERIVES DE 4-(4-  
(HETEROCYCLYLALKOXY)PHENYL-1-  
(HETEROCYCLYL-CARBONYL)  
PIPERIDINE ET COMPOSES ASSOCIES  
SERVANT D'ANTAGONISTES  
D'HISTAMINE H3 DESTINES AU  
TRAITEMENT DE TROUBLES  
NEUROLOGIQUES COMME

(57) La présente invention concerne un composé de formule (I)

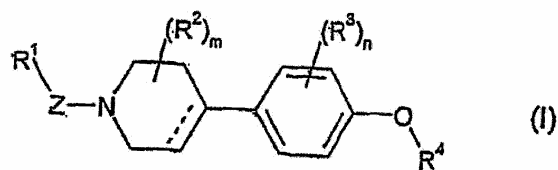

-----  
(A)

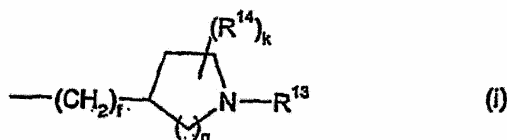

ou un sel pharmaceutiquement acceptable de ce composé : R<sup>1</sup> est C<sub>1-6</sub> alkyl, O-C<sub>1-6</sub> alkyl, C<sub>3-8</sub> alkyl, aryl, hétérocyclyl, hétéroaryl et d'autres groupes ; X est une liaison, O, CO, OCH<sub>2</sub>, CH<sub>2</sub>O ou SO<sub>2</sub> ; Z est CO, CONR<sup>10</sup> ou SO<sub>2</sub> ; R<sup>10</sup> est hydrogène, C<sub>1-6</sub> alkyl, C<sub>3-8</sub> cycloalkyl, aryl, hétérocyclyl, hétéroaryl ; ---- est une liaison simple ou double ; m et n sont indépendamment 0, 1 ou 2 ; R<sup>2</sup> est hydrogène, C<sub>1-6</sub> alkyl ou C<sub>1-6</sub> alkoxy ; R<sup>3</sup> est halogène, C<sub>1-6</sub> alkyl, hydroxy, C<sub>1-6</sub> alkoxy, cyano, amino, COC<sub>1-6</sub> alkyl, SO<sub>2</sub>C<sub>1-6</sub> alkyl ou trifluorométhyl ; R<sup>4</sup> est (CH<sub>2</sub>)<sub>q</sub>-NR<sup>11</sup>R<sup>12</sup> ou un groupe de formule (i), tous les autres substituants étant donnés dans la revendication (1). Lesdits composés et sels ont une affinité pour le récepteur d'histamine H<sub>3</sub> et sont des antagonistes et/ou des agonistes inverses d'histamine H<sub>3</sub>, et présentent un intérêt potentiel dans le traitement de troubles neurologiques tels que la maladie d'Alzheimer.

(11) 4325 (22) 23 Février 2004

(21) 040046

(73) MERCK SANTE  
37, Rue Saint-Romain, 69008 Lyon,  
FRANCE.

(74) M. Sator

(54) FORME POSOLOGIQUE A USAGE ORAL  
COMPRENANT UNE ASSOCIATION DE  
METFORMINE ET DE GLIBENCLAMIDE

(57) La présente invention concerne une forme posologique solide à usage oral comprenant une combinaison de metformine et de glibenclamide, dans laquelle la taille du glibenclamide est telle que la biodisponibilité du glibenclamide soit comparable à la biodisponibilité du glibenclamide obtenue avec une administration séparée de metformine et de glibenclamide.

(11) 4326 (22) 27 Janvier 2003

(21) PCT/CH2003/000062

(30) DE 103 00 295.2 du 02.01.2003

(73) BÜHLER AG  
CH-9240 Uzwil,  
SUISSE.

(74) A. Boukrami

(54) **PROCEDE ET EQUIPEMENT POUR MONDER DES CEREALES**

(57) L'invention concerne un procédé et un dispositif destinés à monder des céréales, en particulier du blé. Le blé mondé et humidifié peut être de nouveau humidifié en surface et les cosses sont éliminées au moyen d'une épilucheuse (20). Les céréales ainsi écosées peuvent être encore meulées et polies.

(11) 4327 (22) 18 Décembre 2003

(21) PCT/US2003/040349

(30) US 60/451.156 du 26.02.2003

(73) EXXONMOBIL UPSTREAM RESEARSH COMPANY  
P.O Box 2189, Houston, TX 77252-2189,  
ETATS-UNIS D'AMERIQUE.

(74) M. Sator

(54) **PROCEDE POUR FORER ET COMPLETER DES PUIITS**

(57) L'invention concerne un procédé de forage et de complétion d'un puits de massif de gravier. Ce procédé consiste à forer un puits au moyen d'un fluide de forage, à conditionner le fluide de forage, à déposer les outils de l'ensemble massif de gravier en profondeur dans le puits avec le fluide de forage conditionné, et à gravillonner un intervalle de puits au moyen d'un fluide de complétion. Ce fluide de complétion peut être le même que le fluide de forage. Ce procédé peut être combiné à une technique de tamis à sable à trajet alterné afin d'assurer une bonne distribution.

(11) 4328 (22) 29 Avril 2004

(21) PCT/US2004/013240

(30) US 10/427.717 du 30.04.2003

(73) CORIXA CORPORATION  
1124 Columbia Street, Suite 200, Seattle,  
WA 98104, ETATS-UNIS D'AMERIQUE.

(74) A. Boukrami

(54) **COMPOSITIONS ET PROCEDES D'IMMUNOTHERAPIE SPECIFIQUE A WT1**

(57) L'invention concerne des compositions et des procédés destinés à la thérapie de maladies malignes telles que la leucémie et le cancer. Lesdites compositions contiennent un polynucléotide WT1 et/ou un polypeptide WT1 et/ou une cellule présentant un antigène, présentant un polypeptide WT1 et/ou un anticorps se liant spécifiquement à un polypeptide WT1 et/ou une cellule T réagissant spécifiquement avec un polypeptide WT1. De telles compositions peuvent par exemple être employées dans la prévention ou le traitement de maladies métastatiques.

(11) 4329 (22) 10 Mars 2004

(21) PCT/IB2004/000656

(30) US 60/453.418 du 10.03.2003  
ZA 2003/1937 du 10.03.2003  
US 60/496.816 du 21.08.2003  
ZA 2003/6524 du 21.08.2003

(73) SASOL TECHNOLOGY (PROPRIETARY) LIMITED  
1 Sturdee Avenue, Rosebank 2196, Gauteng,  
AFRIQUE DU SUD.

(74) M. Sator

(54) **EXTRACTION D'OXYGENEES D'UN FLOT D'HYDROCARBURES**

(57) L'invention se rapporte à un procédé viable sur le plan commercial destiné à extraire des composés oxygénés d'un courant d'hydrocarbure, généralement une fraction du produit de condensation issu d'une réaction de Fischer-Tropsch, et qui permet de maintenir la teneur en oléfines dudit produit de condensation. Ce procédé d'extraction de composés oxygénés est un procédé d'extraction liquide-liquide qui a lieu dans une colonne d'extraction utilisant un mélange de méthanol et d'eau comme solvant. Selon ce procédé, un extrait issu de l'extraction liquide-liquide est envoyé à une colonne de récupération de solvant à partir duquel un produit de tête comportant du méthanol, des oléfines et des paraffines est recyclé vers la colonne d'extraction, ce qui permet d'améliorer le taux de récupération global des oléfines et des paraffines.

(11) 4330 (22) 24 Mars 2004

(21) PCT/FR2004/000733

(30) FR 03/05270 du 29.04.2003

(73) FROMAGERIES BEL  
16, Boulevard Malesherbes, 75008 Paris,  
FRANCE.

(74) M. Sator

(54) **EMBALLAGE, ENSEMBLE  
COMPRENANT UN TEL EMBALLAGE ET  
UN PRODUIT, ET FEUILLE POUR  
FORMER UN TEL EMBALLAGE**

(57) Cet emballage comprend une première feuille (1) conformée en godet (2), et une seconde feuille (71) de recouvrement du produit alimentaire (70) et de fermeture du godet (2). La première feuille (1) est réalisée en matière plastique, et les premières extrémités (53a, 53b) de moyens de guidage de déchirures sont espacées latéralement l'une de l'autre et délimitent en-entre elles une languette de traction (58) dans un rabat (21). Application, par exemple, au conditionnement de fromage fondu.

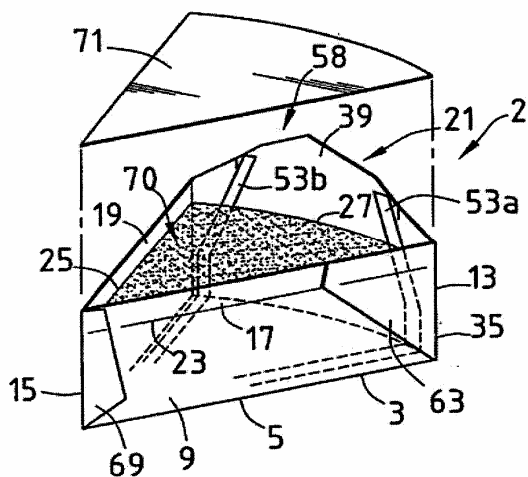



## BON DE SOUSCRIPTION

Je soussigné : .....

Domicilié : .....

Souhaite : .....

- acquérir : .....exemplaire (s) du Bulletin Officiel de la Propriété Industrielle (BOPI)

édité par l'INAPI sous le n° : .....en date du : .....

au prix de 400 Dinars l'exemplaire.

- Souscrire 1..... abonnement (s) annuel (s) au BOPI, pour les années 200.....

au prix de 1500 dinars (il est conseillé d'y inclure l'année correspondant à celle de votre dépôt, pour la surveillance des éventuelles contrefaçons).

Les abonnements ont toujours pour point de départ le 1er Janvier de l'année concernée.

Fait à .....le.....

Signature

(cachet en sus pour les organismes)

| BENEFICIAIRE DE LA COMMANDE |         |
|-----------------------------|---------|
| NOM OU RAISON SOCIALE       | ADRESSE |
| .....                       | .....   |
| .....                       | .....   |

\* Pour les étrangers : A transférer le montant au compte de l'INAPI n° 00 2000 12120 32 64 180 71

Banque Extérieure Algérie,  
Agence Amirouche,  
Rue Colonel Amirouche, Alger

Pour plus d'information, veuillez contacter

**Adresse:**

INAPI 42, rue Larbi Ben M'hidi (3ème étage)  
- BP 403 - Alger Gare

**Web :** [http:// www.inapi.org](http://www.inapi.org)

**Direction Générale :**

☎ : (021) 73 - 01 - 42  
Fax : (021) 73 - 55 - 81  
(021) 73 - 96 - 44

**Marque :**

☎ / Fax: (021) 73 - 23 - 58  
(021) 73 - 59 - 39

**E-mail :**

marques @ inapi.org

**Innovations :**

☎ : (021) 73 - 60 - 72

**Brevet :**

☎ : (021) 73 - 57 - 74

**E-mail :**

brevets @ inapi.org