

# **SOMMAIRE**

## **MARQUES**

	<b>Pages</b>
■ Marques de fabrique, de commerce ou de service .....	3
■ Note d'information sur la protection des marques.....	4
■ Barème des taxes applicables aux marques.....	5
■ Classification internationale des produits et des services aux fins de l'enregistrement des marques établies en vertu de l'Arrangement de Nice (10 <sup>ème</sup> Edition).....	6
■ Marques de fabrique, de commerce ou de service enregistrées.....	7
■ Errata .....	

**Bulletin Officiel de la  
Propriété Industrielle  
N° 321 Octobre 2011**

## **BREVETS D'INVENTIONS**

■ Brevets d'inventions (en abrégés descriptifs).....	167
■ Formalités liées au dépôt d'une demande de brevet d'invention.....	168
■ Barème des taxes applicables aux brevets d'inventions .....	169
■ Brevets d'inventions délivrés .....	170

# **Marques de Fabrique, de Commerce ou de Services**

## **\* Sont publiées dans ce bulletin:**

Les enregistrements de marques effectués en application de l'article 5 de l'Ordonnance N° 03 – 06 du 19 Juillet 2003, relative aux marques de fabrique et de commerce.

Ces enregistrements bénéficient d'une protection de dix (10) ans à compter de la date du dépôt de la demande d'enregistrement.

## **\* Ne sont pas publiées dans ce bulletin:**

Les enregistrements internationaux dont la protection est étendue à l'Algérie, dans le cadre de l'Arrangement de Madrid concernant l'enregistrement international des marques auquel l'Algérie est partie.

Ces enregistrements sont publiés par l'Organisation Mondiale de la Propriété Intellectuelle, dans la revue (Gazette OMPI des marques internationales) qui peut être consultée à l'INAPI.

## **Avis aux Abonnés**

\* Les abonnements au BOPI prennent effet le premier janvier de l'année en cours, Quelle que soit la date à laquelle la souscription est faite.

## **Administration**

**Adresse: INAPI 42, rue Larbi Ben M'Hidi (3ème étage) - BP 403 - Alger Gare**

**☎ : (021) 73 - 23 - 58      (021) 73 - 59 - 39**

**Fax: (021) 73 - 55 - 81      (021) 73 - 96 - 44**

**Web : [http : // www. Inapi. org](http://www.inapi.org) - e-mail : [Marques @ inapi. org](mailto:Marques@inapi.org)**

# **NOTE D'INFORMATION SUR LA PROTECTION DES MARQUES**

---

Le dépôt d'une marque est subordonné à la remise ou l'envoi à l'INAPI des pièces suivantes:

- 1) Une demande d'enregistrement de marque (en 5 exemplaires fournis par l'INAPI) datée, signée et à compléter à la machine aux rubriques 1,4 et 5 ; les reproductions de la marque, en noir et blanc, devront être apposées dans le cadre réservé à cet effet et deux reproductions supplémentaires de la marque devront y être annexées ;

Pour la désignation des produits ou des services et l'indication des classes concernées, il convient de se référer à la classification internationale des produits et des services aux fins de l'enregistrement des marques.

- 2) 5 reproductions en couleurs, si celles-ci sont revendiquées ; il y a lieu dans ce cas, de compléter la rubrique 3 de la demande.
- 3) Un chèque libellé à l'ordre de l'INAPI d'un montant de Quatorze mille (14.000) dinars algériens, pour le dépôt d'une marque dans une seule classe de produits ou de services; si le dépôt concerne plusieurs classes, la taxe par classe de Deux mille (2.000 DA) dinars sera multipliée par le nombre de classes indiquées ;

Toutefois, il convient de requérir, avant le dépôt de la marque, une recherche d'antériorité auprès de nos services qui portera sur toutes les marques enregistrées (nationales et internationales étendues à l'Algérie) et ce, afin de vous assurer que la marque choisie n'a pas déjà été enregistrée au profit d'un tiers ; cette recherche est soumise au paiement préalable d'une taxe nationale.

La durée de la protection accordée à la marque enregistrée est de 10 ans à compter de la date de dépôt; cette protection pourra être indéfiniment renouvelée pour des périodes d'égales durées.

Si des modifications concernant la propriété de la marque interviennent au cours de la période de protection (cession, concession de licence etc...) il conviendra d'en demander l'inscription au registre des marques et ce, à peine de nullité des actes concernés par l'ordonnance n° 03 – 06 du 19 Juillet 2003, relative aux marques, ainsi qu'aux textes pris pour son application.

**TAXES PARAFISCALES RELATIVES AUX MARQUES  
DE FABRIQUE, DE COMMERCE OU DE SERVICES  
EN APPLICATION DE LA LOI DE FINANCES POUR L'ANNEE 2007**

CODE	NATURE DES TAXES	TARIF UNITAIRE (en dinars)
<b>TAXES DE DEPOT OU DE RENOUVELLEMENT</b>		
746-01	Taxe de dépôt.....	14.000
	Taxe de renouvellement.....	15.000
746-02	Taxe d'enregistrement par classe de produits ou de service.....	2.000
746-03	Taxe de revendication de priorité.....	1.000
<b>TAXES POSTERIEURES AUX DEPOTS</b>		
746-04	Taxe de délivrance d'un certificat d'identité.....	800
746-05	Taxe de renonciation à l'utilisation d'une marque.....	800
746-06	Surtaxe de retard pour le renouvellement d'une marque.....	800
<b>TAXES DES RECHERCHES, COPIES</b>		
746-07	Taxe de recherche à l'identique par marque.....	1.600
	Taxe de recherche à l'identique au-delà d'une par classe supplémentaire.....	400
746-08	Taxe de recherche de similitude dans 3 classes.....	3.000
	Taxe au-delà de la troisième classe.....	500
746-09	Taxe de correction d'erreur matérielle, par marque.....	400
746-10	Taxe de délivrance d'une copie certifiée conforme d'un document de marque.....	400
746-11	Taxe de délivrance d'une copie de règlement d'utilisation d'une marque collective, par page.....	400
<b>TAXES RELATIVES AU REGISTRE DES MARQUES</b>		
746-12	Taxe d'inscription d'acte portant cession ou concession d'une marque ou transfert par succession.....	3.000
	- pour chacune des marques suivantes visées dans le même bordereau.....	200
746-13	Taxe d'inscription de toute autre nature, relative à une marque.....	1.600
	- pour chacune des marques suivantes visées dans le même bordereau.....	200
746-14	Taxe de délivrance d'une copie certifiée d'inscription au registre des marques ou certificat constatant qu'il n'en existe aucune.....	800
<b>TAXE POUR DEPOT D'UNE MARQUE D'ENREGISTREMENT INTERNATIONAL</b>		
746-15	Taxe nationale pour la demande d'enregistrement international d'une marque...	4.000

# Classification internationale des produits et de services aux fins de l'enregistrement des marques établies en vertu de l'Arrangement de Nice

## LISTE DES CLASSES (10ème édition)

### Produits

1. Produits chimiques destinés à l'industrie, aux sciences, à la photographie, ainsi qu'à l'agriculture, l'horticulture et la sylviculture; résines artificielles à l'état brut, matières plastiques à l'état brut; engrais pour les terres; compositions extinctrices; préparations pour la trempe et la soudure des métaux; produits chimiques destinés à conserver les aliments; matières tannantes; adhésifs (matières collantes) destinés à l'industrie.
2. Couleurs, vernis, laques; préservatifs contre la rouille et contre la détérioration du bois; matières tinctoriales; mordants; résines naturelles à l'état brut; métaux en feuilles et en poudre pour peintres, décorateurs, imprimeurs et artistes.
3. Préparations pour blanchir et autres substances pour lessiver; préparations pour nettoyer, polir, dégraisser et abraser; savons; parfumerie, huiles essentielles, cosmétiques, lotions pour les cheveux; dentifrices.
4. Huiles et graisses industrielles; lubrifiants; produits pour absorber, arroser et lier la poussière; combustibles (y compris les essences pour moteurs) et matières éclairantes; bougies et mèches pour l'éclairage.
5. Produits pharmaceutiques et vétérinaires; produits hygiéniques pour la médecine; substances diététiques à usage médical, aliments pour bébés; emplâtres, matériel pour pansements; matières pour plomber les dents et pour empreintes dentaires; désinfectants; produits pour la destruction des animaux nuisibles; fongicides, herbicides.
6. Métaux communs et leurs alliages; matériaux de construction métalliques; constructions portables métalliques; matériaux métalliques pour les voies ferrées; câbles et fils métalliques non électriques; serrurerie et quincaillerie métalliques; tuyaux métalliques; coffres-forts; produits métalliques non compris dans d'autres classes; minerais.
7. Machines et machines-outils, moteurs (à l'exception des moteurs pour véhicules terrestres); accouplements et organes de transmission (à l'exception de ceux pour véhicules terrestres); instruments agricoles autres que ceux actionnés manuellement; couveuses pour les oeufs.
8. Outils et instruments à main entraînés manuellement; coutellerie, fourchettes et cuillers; armes blanches; rasoirs.
9. Appareils et instruments scientifiques, nautiques, géodésiques, photographiques, cinématographiques, optiques, de pesage, de mesurage, de signalisation, de contrôle (inspection), de secours (sauvetage) et d'enseignement; appareils et instruments pour la conduite, la distribution, la transformation, l'accumulation, le réglage ou la commande du courant électrique; appareils pour l'enregistrement, la transmission, la reproduction du son ou des images; supports d'enregistrement magnétiques, disques acoustiques; distributeurs automatiques et mécanismes pour appareils à prépaiement; caisses enregistreuses, machines à calculer, équipement pour le traitement de l'information et les ordinateurs; extincteurs.
10. Appareils et instruments chirurgicaux, médicaux, dentaires et vétérinaires, membres, yeux et dents artificiels; articles orthopédiques; matériel de suture.
11. Appareils d'éclairage, de chauffage, de production de vapeur, de cuisson, de réfrigération, de séchage, de ventilation, de distribution d'eau et installations sanitaires.
12. Véhicules; appareils de locomotion par terre, par air ou par eau.
13. Armes à feu; munitions et projectiles; explosifs; feux d'artifice.
14. Métaux précieux et leurs alliages et produits en ces matières ou en plaqué non compris dans d'autres classes; joaillerie, bijouterie, pierres précieuses; horlogerie et instruments chronométriques.
15. Instruments de musique.
16. Papier, carton et produits en ces matières, non compris dans d'autres classes; produits de l'imprimerie; articles pour reliures; photographies; papeterie; adhésifs (matières collantes) pour la papeterie ou le ménage; matériel pour les artistes; pinceaux; machines à écrire et articles de bureau (à l'exception des meubles); matériel d'instruction ou d'enseignement (à l'exception des appareils); matières plastiques pour l'emballage (non comprises dans d'autres classes); caractères d'imprimerie; clichés.
17. Caoutchouc, gutta-percha, gomme, amiante, mica et produits en ces matières non compris dans d'autres classes; produits en matière plastiques mi-ouvrés; matières à calfeutrer, à étouper et à isoler, tuyaux flexibles non métalliques.
18. Cuir et imitations du cuir, produits en ces matières non compris dans d'autres classes; peaux d'animaux; malles et valises; parapluies, parasols et cannes; fouets et sellerie.
19. Matériaux de construction non métalliques; tuyaux rigides non métalliques pour la construction; asphalte, poix et bitume; constructions transportables non métalliques; monuments non métalliques.
20. Meubles, glaces (miroirs), cadres; produits, non compris dans d'autres classes, en bois, liège, roseau, jonc, osier, corne, os, ivoire, baleine, écaille, ambre, nacre, écume de mer, succédanés de toutes ces matières ou en matières plastiques.
21. Ustensiles et récipients pour le ménage ou la cuisine; peignes et éponges; brosses (à l'exception des pinceaux); matériaux pour la brosse à dents; matériel de nettoyage; paille de fer; verre brut ou mi-ouvré (à l'exception du verre de construction); verrerie, porcelaine et faïence non comprises dans d'autres classes.
22. Cordes, ficelles, filets, tentes, bâches, voiles, sacs (non compris dans d'autres classes); matières de rembourrage (à l'exception du caoutchouc ou des matières plastiques); matières textiles fibreuses brutes.
23. Fils à usage textile.
24. Tissus et produits textiles non compris dans d'autres classes; couvertures de lit et de table.
25. Vêtements, chaussures, chapellerie.
26. Dentelles et broderies, rubans et lacets; boutons, crochets et oeillets, épingles et aiguilles; fleurs artificielles.
27. Tapis, paillassons, nattes, linoléum et autres revêtements de sols; tentures murales non en matières textiles.
28. Jeux, jouets; articles de gymnastique et de sport non compris dans d'autres classes; décorations pour arbres de Noël.
29. Viande, poisson, volaille et gibier; extraits de viande; fruits et légumes conservés, congelés, séchés et cuits; gelées, confitures, compotes; oeufs, lait et produits laitiers; huiles et graisses comestibles.
30. Café, thé, cacao, sucre, riz, tapioca, sagou, succédanés du café; farines et préparations faites de céréales, pain, pâtisserie et confiserie, glaces comestibles; miel, sirop de mélasse; levure, poudre pour faire lever; sel, moutarde; vinaigre, sauces (condiments); épices; glace à rafraîchir.
31. Produits agricoles, horticoles, forestiers et graines, non compris dans d'autres classes; animaux vivants; fruits et légumes frais; semences, plantes et fleurs naturelles; aliments pour les animaux; malt.
32. Bières; eaux minérales et gazeuses et autres boissons non alcooliques; boissons de fruits et jus de fruits; sirops et autres préparations pour faire des boissons.
33. Boissons alcooliques (à l'exception des bières).
34. Tabac; articles pour fumeurs; allumettes.
35. Publicité; gestion des affaires commerciales; administration commerciale; travaux de bureau.
36. Assurances; affaires financières; affaires monétaires; affaires immobilières.
37. Construction; réparation; services d'installation.
38. Télécommunications.
39. Transport; emballage et entreposage de marchandises; organisation de voyages.
40. Traitement de matériaux.
41. Éducation; formation; divertissement; activités sportives et culturelles.
42. Services scientifiques et technologiques ainsi que services de recherches et de conception y relatifs; services d'analyses et de recherches industrielles; conception et développement d'ordinateurs et de logiciels.
43. Services de restauration (alimentation); hébergement temporaire.
44. Services médicaux; services vétérinaires; soins d'hygiène et de beauté pour êtres humains ou pour animaux; services d'agriculture, d'horticulture et de sylviculture.
45. Services juridiques; services de sécurité pour la protection des biens et des individus; services personnels et sociaux rendus par des tiers destinés à satisfaire les besoins des individus.

### Services

# **Marques de Fabrique, de Commerce ou de Service Enregistrées**

---

**Codes « INID » normalisés recommandés et minimum  
requis pour l'identification des données bibliographiques  
des marques**

- (111) Numéro d'ordre de l'enregistrement**
- (151) Date de l'enregistrement**
- (210) Numéro d'ordre de la demande**
- (230) Données relatives aux expositions**
- (300) Données relatives à la priorité selon la convention de Paris**
- (511) Classification internationale des produits et services**
- (540) Reproduction de la marque**
- (732) Nom et adresse du titulaire de l'enregistrement**
- (740) Nom du mandataire**

(111) 78893 (151) 14 Juillet 2010

(210) 102127

(732) EMAMI LIMITED.  
Une Société Indienne  
687, Anandapur, EM By Pass,  
Kolkata – 700 107, West Bengal  
INDE.

(740) Maître Dj. Sator

## HIMANI FAST RELIEF

(511) 5.

Préparations pharmaceutiques, y compris les préparations ayurvédiques, les produits hygiéniques, les désinfectants, les huiles capillaires médicamenteuses, les lotions à usage pharmaceutique, les crèmes et les préparations pour soulager la douleur.

(111) 78894 (151) 18 Juillet 2010

(210) 102142

(732) CHINA NATIONAL HEAVY DUTY  
TRUCK GROUP CO., LTD.  
N° 53, Wuyingshan Zhong Road, Jinan,  
Shandong Province  
CHINE.

(740) Abu-Ghazaleh Intellectual Property

## SITRAK

(511) 12.

Arroseuses (véhicules), autobus, bus, camions, wagons, fourgonnettes, véhicules frigorifiques, tombereaux, bétonnières automobiles, moteurs pour véhicules terrestres, châssis d'automobiles, pneumatique de voitures, rétroviseurs, véhicules de locomotion par terre, par air, par eau et sur rail, chariots de coulée, diables, trousseaux pour la réparation des chambres à air.

(111) 78895 (151) 04 Août 2010

(210) 102304

(732) TECHTRONIC INDUSTRIES CO., LTD.  
24/F., CDW Building,  
388 Castle Peak Road, Tsuen Wan,  
New Territories, Hong Kong  
CHINE.

(740) Maître Abu-Ghazaleh Intellectual Property



(511) 7, 8, 9, 11, 25.

Outils d'entretien et outils électriques, à savoir, tournevis, marteaux, perceuses des marteaux, perceuses/commandes, perceuses sensibles, perceuses à colonne magnétiques, machines de carottage, ponceuse/meuleuses, ponceuses, meuleuses, scies électriques, scies à ruban, scies circulaires, scies alternatives, scies sauteuses, skis à transmission à vis sans fin, machines à tronçonner, machines à visser les écrous, grignoteuses, polissoirs, défonceuses, clés à chocs, ciseaux, machines à déboucher, aspirateurs et leurs accessoires; engins de levage électriques à câbles métalliques et à chaînes à articulations et chariots roulants suspendus pour déplacer les engins de levage et leurs pièces. Outils à main, à savoir outils manuels comme des scies, lames de scies, couteaux utilitaires, lames pour couteaux utilitaires, tournevis, tournevis à douille, pinces, coupe-tube, cisailles, clés, pinces à dénuder, pinces, ciseaux, niveaux, mesures de bandes, règles, pochettes à outils, ceintures à outils, trousseaux à outils pour accessoires à la ceinture. Batteries et chargeurs de batterie, instruments électronique de test et de mesure et dispositifs des outils de test électronique, à savoir, multimètres numériques, colliers de fixation et fourches de mesure de tension, colliers de fixation et fourches de mesure de courant, détecteurs de tension, et leurs pièces et accessoires; caméras d'inspection, et leurs pièces structurelles et accessoires, niveaux menuisier à savoir, batteries alimentées laser plomb, niveaux rotatifs motorisés, niveaux de boîte, niveaux de la maçonnerie, i-beam niveaux, niveaux torpilles et niveaux utilitaires, mètre à ruban, règles à savoir règles droites et règles pliables. Feux clignotants. Vêtements, à savoir, vestes, chemises, sweat-shirts, et chapeaux.

(111) 78896 (151) 04 Août 2010

(210) 102305

(732) TECHTRONIC INDUSTRIES CO., LTD.  
24/F., CDW Building,  
388 Castle Peak Road, Tsuen Wan,  
New Territories, Hong Kong  
CHINE.

(740) Maître Abu-Ghazaleh Intellectual Property

# MILWAUKEE

(511) 7, 8, 9, 11, 25.

Outils d'entretien et outils électriques, à savoir, tournevis, marteaux, perceuses des marteaux, perceuses/commandes, perceuses sensibles, perceuses à colonne magnétiques, machines de carottage, ponçeuse/meuleuses, ponçuses, meuleuses, scies électriques, scies à ruban, scies circulaires, scies alternatives, scies sauteuses, skis à transmission à vis sans fin, machines à tronçonner, machines à visser les écrous, grignoteuses, polissoirs, défonçuses, clés à chocs, ciseaux, machines à déboucher, aspirateurs et leurs accessoires; engins de levage électriques à câbles métalliques et à chaînes à articulations et chariots roulants suspendus pour déplacer les engins de levage et leurs pièces. Outils à main, à savoir outils manuels comme des scies, lames de scies, couteaux utilitaires, lames pour couteaux utilitaires, tournevis, tournevis à douille, pinces, coupe-tube, cisailles, clés, pinces à dénuder, pinces, ciseaux, niveaux, mesures de bandes, règles, pochettes à outils, ceintures à outils, trousse à outils pour accessoires à la ceinture. Batteries et chargeurs de batterie, instruments électronique de test et de mesure et dispositifs des outils de test électronique, à savoir, multimètres numériques, colliers de fixation et fourches de mesure de tension, colliers de fixation et fourches de mesure de courant, détecteurs de tension, et leurs pièces et accessoires; caméras d'inspection, et leurs pièces structurelles et accessoires, niveaux menuisier à savoir, batteries alimentées laser plomb, niveaux rotatifs motorisés, niveaux de boîte, niveaux de la maçonnerie, i-beam niveaux, niveaux torpilles et niveaux utilitaires, mètre à ruban, règles à savoir règles droites et règles pliables. Feux clignotants. Vêtements, à savoir, vestes, chemises, sweat-shirts, et chapeaux.

(111) 78897 (151) 09 Août 2010

(210) 102325

(732) OSRAM GESELLSCHAFT MIT BESCHRÄNKTER HAFTUNG  
Hellabrunner Str. 1, München  
ALLEMAGNE.

(740) Maître A. Boukrami

# PrevaLED

(511) 9, 11.

Appareils et instruments pour la conduite, la distribution, la transformation, l'accumulation, le réglage ou la commande du courant électrique; lasers non à usage médical ; dispositifs de commande

d'éclairages; diodes électroluminescentes, y compris diodes électroluminescentes organiques, diodes laser, notamment diodes laser de puissance, diodes laser de puissance à semi-conducteurs, également pour le traitement de matériaux, composants à semi-conducteurs, conducteurs de lumière, photo coupleurs, capteurs optiques, barrières photoélectriques, modules à diodes luminescentes (modules utilisés comme lampes, composés de diodes luminescentes, y compris diodes luminescentes organiques), en particulier pour l'éclairage et la signalisation, écrans utilisant la technologie des diodes luminescentes, y compris écrans utilisant la technologie des diodes luminescentes organiques; parties de tous les produits précités. Appareils d'éclairage, en particulier lampes électriques et lumineuses; appareils et systèmes d'éclairage, appareils et systèmes d'éclairage à base de diodes luminescentes, y compris diodes luminescentes organiques, lampes à diodes luminescentes et éclairages à diodes luminescentes ainsi que leurs parties, dispositifs et systèmes d'éclairage ainsi que leurs parties à base de diodes luminescentes.

(111) 78898

(151) 11 Août 2010

(210) 102363

(732) AMCOL INTERNATIONAL CORPORATION.  
2870 Forbs Avenue, Hoffman Estates  
Illinois 60192  
ETATS-UNIS D'AMERIQUE.

(740) Maître M. A. Badri

# CETCO

(511) 1, 4, 11, 17, 19, 36, 37, 40, 42.

Composés à base de bentonite pour équipements de traitement des eaux usées; bentonite, polymères et agents moussants, tous à usage industriel; polymères et mélanges à base d'argile et polymères pour la solidification et stabilisation de boues résiduaires aqueuses; revêtements géocomposites à base de bentonite; préparations chimiques, à savoir agents coagulants, auxiliaires coagulants, floculant et additifs de floculation pour le traitement des eaux usées; composés à base d'argile pour la purification de l'eau; produits chimiques hydrosolubles pour la fabrication de produits chimiques de traitement des eaux; matériaux filtrants en granulés pour l'élimination de mélanges de graisse et pétrole de courants aqueux; polymères super absorbants en granulés pour la solidification de résidus environnementaux aqueux en vrac ou à grande échelle; polymères super absorbants utilisés pour absorber différents types de déchets dans l'industrie nucléaire;



compositions chimiques hydrofuges pour ouvrages souterrains et superficies de construction en maçonnerie et béton, à savoir murs de fondation et murs de tunnels; compositions chimiques pour surfaces de construction et édification, à savoir enduits imperméabilisants; bentonite en granulés pour la pose de tuyaux dans des tunnels; liquides de forage à base de polymères et argile bentonite; additifs chimiques liquides de forage; bentonite pour opérations de forage de puits; compositions polymères visqueuses utilisées en tant qu'agents de lubrification et stabilisation du sol lors du forage et de l'excavation de tous types de tranchées, trous de forage, puits et tunnels; compositions de scellement et étanchéification à base de bentonite pour l'industrie de la construction. Lubrifiants à base de bentonite pour joints de tiges. Unités de purification des eaux usées; unités de filtration pour l'élimination de pétrole des courants aqueux; unités de filtration d'eau/pétrole équipées de capteurs de mesure du taux d'absorption et de la vie utile de moyens de filtration; équipements de traitement de l'eau, moyens de filtration sous forme d'unités de filtrage d'eau à usage commercial et industriel pour l'élimination de pétrole brut des courants aqueux; équipements de traitement de l'eau sous-marins actionnés à distance utilisés pour l'élimination par la filtration d'hydrocarbures et produits contaminants de l'eau. Membranes imperméables pour fondation de constructions; membrane imperméable à l'eau utilisée pour imperméabilisation de structures dans l'industrie de construction, à savoir, murs de fondation en béton, dalles de sols, Construction de ligne de propriété, murs calorifuges, murs de retenue, murs de fondation de tunnels et de bloc de maçonnerie ; agent imperméable composé de mastic de construction pour l'utilisation dans les joints d'étanchéité de bâtiments, tubes en plastique solubles dans l'eau contenant de la bentonite utilisés pour les joints d'étanchéité dans l'industrie de la construction, composants de rapiéçage à base de latex pour béton ; membranes imperméable constituée de membranes PVC et membranes en tissu géotextile, utilisées dans la connexion des applications de construction souterraine y compris plaques, plateformes pour autoroutes, tunnels et toits-verts ; caoutchouc élastomère multi fonctionnel pour utilisation dans l'imperméabilisation et la toiture; compositions à base de bentonite pour jointoiment pour joints pour utilisation dans l'industrie de construction. Panneaux de protection de l'humidité de la Fondation constitués de panneaux de fibres et de bentonite; feuille souple, imperméable à l'eau, formant barrière et comprenant de l'argile bentonite retenue par un matériau fibreux pour étanchéification des ouvrages souterrains et murs de fondation, et pour utilisation au dessous des dalles de béton; lignes drainantes pour utilisation dans le drainage du fluide du planer ou dans l'évacuation de la vapeur du gaz; bandes géotextiles composites et feuilles utilisées pour le drainage le long des murs de fondation, dalles de sol, construction de ligne de propriété, murs calorifuges, murs de retenue, plateformes et tunnels; sous-couches de toitures; Panneaux PVC souples, imperméables à

l'eau, préfabriqués pour utilisation dans l'industrie bâches pour étangs; argile bentonitique sodique à capacité de gonflement élevée pour puits abandonnés et construits lors de processus de forage. Souscription des garanties complètes sur les produits de matériaux de construction et de main d'œuvre. Services d'amélioration du débit des pipelines, notamment services de nettoyage et entretien; services de ramonage et nettoyage de pipelines; location d'équipements de ramonage et nettoyage. Services d'assainissement de l'environnement, à savoir services de traitement et filtration des eaux usées; services de traitement des puits de pétrole et gaz, à savoir fracturation, acidification, services relatifs aux tubes spirales, services de pompage d'azote et services de pompage par compression; location d'équipements de traitement de l'eau, location d'équipements sous-marins de traitement d'eau actionnés à distance pour l'élimination d'hydrocarbures et produits contaminants de l'eau; location d'équipements pour le traitement de champs pétrolifères. Essai de puits de pétrole et de gaz; location d'équipements d'essai de puits; location d'équipements d'essai de champs pétrolifères; services d'amélioration du débit des pipelines, à savoir prestation de services d'essai de divers pipelines.

(111) 78899 (151) 06 Septembre 2010

(210) 102556

(732) MUEBLES RIERA PASCUAL, S.L.  
Calle Fusters, 41, Pol. Industrial,  
07500 Manacor  
ESPAGNE.

(740) Maître Abu-Ghazaleh Intellectual Property

## Muebles Riera Pascual

(511) 20.

Meubles, miroirs, cadres; produits, non compris dans d'autres classes, en bois, liège, roseau, jonc, osier, corne, os, ivoire, baleine, écaille, ambre, nacre, écume de mer, succédanés de toutes ces matières ou en matières plastiques.

(111) 78900 (151) 06 Septembre 2010

(210) 102557

(732) MUEBLES RIERA PASCUAL, S.L.  
Calle Fusters, 41, Pol. Industrial,  
07500 Manacor  
ESPAGNE.

(740) Maître Abu-Ghazaleh Intellectual Property



(511) 20.

Meubles, miroirs, cadres ; produits, non compris dans d'autres classes, en bois, liège, roseau, jonc, osier, corne, os, ivoire, baleine, écaille, ambre, nacre, écume de mer, succédanés de toutes ces matières ou en matières plastiques.

(111) 78901 (151) 06 Septembre 2010

(210) 102559

(732) TOTO LTD.

N° 1-1, Nakashima 2-chome,  
Kokurakita-ku, Kitakyushu-shi  
JAPON.

(740) Maître Abu-Ghazaleh Intellectual Property

(511) 11.

Toilettes; ensembles sièges de toilette; cuvettes de toilette; bidets; ensembles sièges de toilette à système de jets d'eau tiède de lavage; lunettes de toilettes; lunettes de toilette à système de jet d'eau tiède de lavage; bidets portables; dispositifs de production de son utilisés pour toilettes; pièces de réservoirs de toilettes; urinoirs (installations sanitaires); robinets de chasse d'eau; dispositifs de chasse d'eau automatique pour toilettes, activés par un capteur; lave-mains (pièces d'installations sanitaires); lave-mains automatiques (pièces d'installations sanitaires); lavabos; robinets; robinets automatiques; aérateurs, à savoir buses de robinet anti-éclaboussure; conduites d'amenée d'eau pour installations sanitaires; vannes pour installations sanitaires; dispositifs de purification d'eau; réservoirs de traitement d'eau à usage domestique; salles de bains préfabriquées; cabines de douche, à savoir cellules de douche; baignoires; douches; supports de douche; bacs à douche; receveurs de douche; éviers; appareils de cuisson et installations; hottes aspirantes pour cuisines; plans de travail (tables); comptoirs de lavabo; comptoirs de toilettes; comptoirs de cuisine; brûleurs à gaz; chauffe-eau solaires; chauffe-eau à gaz; chaudières; appareils de séchage; appareils de chauffage; appareils

de climatisation; fours; appareils électriques installés dans une salle de bain pour chauffage, séchage et ventilation; sèche-mains électriques à air chaud pour lavabos; éviers de récurage; distributeurs de papier automatiques pour sièges de toilettes; lampes et lampes DHI (décharge haute intensité); y compris tous les autres produits inclus dans la classe 11.

(111) 78902 (151) 06 Septembre 2010

(210) 102560

(732) TOTO LTD.

N° 1-1, Nakashima 2-chome,  
Kokurakita-ku, Kitakyushu-shi  
JAPON.

(740) Maître Abu-Ghazaleh Intellectual Property

(511) 11.

Toilettes; ensembles sièges de toilette; cuvettes de toilette; bidets; ensembles sièges de toilette à système de jets d'eau tiède de lavage; lunettes de toilettes; lunettes de toilette à système de jet d'eau tiède de lavage; bidets portables; dispositifs de production de son utilisés pour toilettes; pièces de réservoirs de toilettes; urinoirs (installations sanitaires); robinets de chasse d'eau; dispositifs de chasse d'eau automatique pour toilettes, activés par un capteur; lave-mains (pièces d'installations sanitaires); lave-mains automatiques (pièces d'installations sanitaires); lavabos; robinets; robinets automatiques; aérateurs, à savoir buses de robinet anti-éclaboussure; conduites d'amenée d'eau pour installations sanitaires; vannes pour installations sanitaires; dispositifs de purification d'eau; réservoirs de traitement d'eau à usage domestique; salles de bains préfabriquées; cabines de douche, à savoir cellules de douche; baignoires; douches; supports de douche; bacs à douche; receveurs de douche; éviers; appareils de cuisson et installations; hottes aspirantes pour cuisines; plans de travail (tables); comptoirs de lavabo; comptoirs de toilettes; comptoirs de cuisine; brûleurs à gaz; chauffe-eau solaires; chauffe-eau à gaz; chaudières; appareils de séchage; appareils de chauffage; appareils de climatisation; fours; appareils électriques installés dans une salle de bain pour chauffage, séchage et ventilation; sèche-mains électriques à air chaud pour lavabos; éviers de récurage; distributeurs de papier automatiques pour sièges de toilettes; lampes et lampes DHI (décharge haute intensité); y compris tous les autres produits inclus dans la classe 11.

(111) 78903 (151) 06 Septembre 2010

(210) 102570

(732) THE CLOROX COMPANY.  
(Une Société de Delaware) Américaine.  
1221 Broadway, Oakland California  
ETATS-UNIS D'AMERIQUE.

(740) Maître M. Sator



(511) 3, 5.  
Produits pour blanchir et nettoyer et détergents.  
Désinfectants et germicides.

(111) 78904 (151) 12 Août 2010

(210) 102371

(732) WANKE S/A  
Rua Marechal Floriano Peixoto 284, Santa  
Catarina, Indaial - 89130-000  
BRESIL.

(740) Maître M. Elsayegh



(511) 7.  
Centrifugeuses pour vêtements, machines à laver pour  
vêtements, machine à sécher les vêtements.

(111) 78905 (151) 07 Septembre 2010

(210) 102577

(732) SOMEDIAL SPA  
B.P. 128, Zone Industrielle Oued Smar,  
El Harrach, Alger  
ALGERIE.

## ALCYSTEINE

(511) 5.  
Produit pharmaceutique (mucolytique).

(111) 78906 (151) 07 Septembre 2010

(210) 102578

(732) SOMEDIAL SPA  
B. P. 128, Zone Industrielle Oued Smar,  
El Harrach, Alger  
ALGERIE.

## LESTONE

(511) 5.  
Produit pharmaceutique (Anti-inflammatoire stéroï-  
dien=corticoïde).

(111) 78907 (151) 28 Novembre 2010

(210) 103284

(732) ARES TRADING S.A  
Société Suisse  
Zone Industrielle de l'Ouriettaz,  
CH-1170 Aubonne  
SUISSE.

(740) Maître A. Boukrami

## DAPTORA

(511) 5.  
Préparations pharmaceutiques à usage humain.

(111) 78908 (151) 28 Novembre 2010

(210) 103285

(732) STIEFEL LABORATORIES, INC.  
Corporation Service Company,  
2711 Centerville Road, Suite 400,  
Wilmington, Delaware 19808  
ETATS-UNIS D'AMERIQUE.

(740) Maître A. Boukrami

## VERDESO

(511) 5.  
Préparations et substances pharmaceutiques.

(111) 78909 (151) 12 Décembre 2010

(210) 103417

(732) BEIERSDORF AG  
Unnastrasse 48,  
20253 Hamburg  
ALLEMAGNE.

(740) Maître A. Boukrami

## ELASTOPLAST

(511) 5.  
Produits pharmaceutiques et vétérinaires; produits hygiéniques pour la médecine; substances diététiques à usage médical, aliments pour bébés; emplâtres, matériel pour pansements et bandages, bandes et bandages; matières pour plomber les dents et pour empreintes dentaires; désinfectants; produits pour la destruction des animaux nuisibles; fongicides, herbicides.

(111) 78910 (151) 20 Septembre 2010

(210) 102651

(732) Monsieur BOUACHIOUM Mustapha  
RH 38, Cité la Montagne,  
Bourouba, Alger  
ALGERIE.



(511) 4.  
Huiles et graisses industrielle.

(111) 78911 (151) 03 Octobre 2010

(210) 102780

(732) S.A.R.L DAR AL DAWA ALGERIE  
Lotissement Aissat Idir, N°118,  
Chéraga, Alger  
ALGERIE

(740) Maître M. Elsayegh

## APHRODIL

(511) 5.  
Produits pharmaceutiques et vétérinaires; produits hygiéniques pour la médecine; substances diététiques à usage médical, aliments pour bébés; emplâtres, matériel pour pansements, matières pour plomber les dents et pour empreintes dentaires; désinfectants; produits pour la destruction des animaux nuisibles; fongicides, herbicides.

(111) 78912 (151) 04 Octobre 2010

(210) 102793

(732) DePuy, INC.  
Société de l'Etat de Delaware  
700 Orthopaedic Drive,  
Warsaw, Indiana 46581  
ETATS-UNIS D'AMERIQUE.

(740) Maître M. Sator

## SMARTSET

(511) 5, 10.  
Ciment d'os à usage médical. Instruments chirurgicaux à usage orthopédique; instruments chirurgicaux pour l'implantation des articulations artificielles.

(111) 78913 (151) 07 Octobre 2010

(210) 102811

(732) SARL NADPHARMADIC  
Production Industrielle de Produits pharmaceutiques  
Zone Industrielle Palma N° 24,  
Constantine 25000  
ALGERIE.

## LIPIRINAD®

(511) 5.  
Médicaments.

(111) 78914 (151) 14 Octobre 2010

(210) 102896

(732) AstraZeneca UK Limited.  
2 Kingdom Street, London, W2 6BD  
ROYAUME-UNI.

(740) Maître A. Boukrami

# FOSIPRESS

(511) 5.  
Préparations et substances pharmaceutiques.

(111) 78915 (151) 14 Octobre 2010

(210) 102897

(732) AstraZeneca UK Limited.  
2 Kingdom Street, London, W2 6BD  
ROYAUME-UNI.

(740) Maître A. Boukrami

# RIVASMIN

(511) 5.  
Préparations et substances pharmaceutiques.

(111) 78916 (151) 21 Octobre 2010

(210) 102958

(732) PHARMAGEN SPA  
Zone Industrielle de Reghaia, B.P. N° 67-5,  
Reghaia, Alger  
ALGERIE.

# ALSAR

(511) 5.  
Produits pharmaceutiques.

(111) 78917 (151) 21 Octobre 2010

(210) 102963

(732) PHARMAGEN SPA  
Zone Industrielle de Reghaia, B.P. N° 67-5,  
Reghaia, Alger  
ALGERIE.

# INIPRAZ

(511) 5.  
Produits pharmaceutiques.

(111) 78918 (151) 22 Septembre 2010

(210) 102669

(732) BLEDINA  
(Société par Actions Simplifiée)  
383, Rue Philippe Héron,  
69400 Villefranche-sur-Saône  
FRANCE.

(740) Maître M. Sator

# ADIALAC

(511) 5.  
Ferments lactiques à usage pharmaceutique et lactose;  
alimentation pour bébés à savoir farines lactées, soupes,  
soupes sous forme déshydratées, laits, laits en poudre,  
compotes de fruits, purées de légumes, purées de  
légumes sous formes déshydratées, jus de fruits et de  
légumes, bouillies; petits plats préparés constitués  
essentiellement de viande, de poisson, de jambon,  
volaille, de riz, de légumes et/ou de pâtes.

(111) 78919 (151) 21 Octobre 2010

(210) 102992

(732) Monsieur GUEMARI Salim  
B.P. 26, Rais Hamidou, Alger  
ALGERIE.

# ANACONDA

(511) 3.  
Produits cosmétiques.

(111) 78920 (151) 20 Mai 2009

(210) 91545

(732) JOSE LUIS JOSE CHAFER  
Citoyen Espagnol  
Demeurant à : Camino de la Coma, s/n  
46220 Picassent, Valencia  
ESPAGNE.

(740) Maître A. Boukami

# ANIAN

(511) 3.  
Préparations pour blanchir; savons; parfumerie,  
essentiels, cosmétiques, lotions pour les cheveux;  
dentifrices.

(111) 78921 (151) 03 Décembre 2009

(210) 93319

(732) SUNDARAM BRAKE LININGS LIMITED.  
Padi, Chennai - 600 050  
INDE.

(740) Maître N. E. Djelliout



(511) 12, 17.

Véhicules; appareils de locomotion par terre ainsi que leurs pièces détachées. Caoutchouc, gutta-percha, gomme, amiante, mica et produits en ces matières non compris dans d'autres classes; produits et matières plastiques mi-ouvrées; matières à calfeutrer, à étouper et à isoler; tuyaux flexibles non métalliques.

(111) 78922 (151) 27 Mai 2009

(210) 91616

(732) HIKMA PHARMACEUTICALS  
Bayader Wadi Al Seer, Industrial Area  
P.O. Box 182400, Amman 11118  
JORDANIE.

(740) Maître Abu-Ghazaleh Intellectual Property

# MUCOTEC

(511) 5, 35.

Produits pharmaceutiques et vétérinaires; produits hygiéniques pour la médecine; substances diététiques à usage médical, aliments pour bébés; emplâtres, matériel pour pansements; matières pour plomber les dents et pour empreintes dentaires; désinfectants; produits pour la destruction des animaux nuisibles; fongicides, herbicides. Publicité; gestion des affaires commercial; administration commerciale; travaux de bureau.

(111) 78923 (151) 13 Avril 2010

(210) 101086

(732) SARL FRAMNET  
Hamiz 4 Groupe 8 N° 11 Dar El Beida, Alger  
ALGERIE.



(511) 16, 17, 22, 23.

Papier, pour la papeterie ou le ménage. Caoutchouc, produits en matières plastique. Cordes, ficelles, filets, tentes, bâches. Fils à usage textile.

(111) 78924 (151) 26 Avril 2010

(210) 101260

(732) SARL LAITERIE SOUMMAM  
Route Nationale N° 26 Taharacht,  
Akbou 06200, Bejaia  
ALGERIE.



(511) 29.

Produits laitiers.

(111) 78925 (151) 03 Juin 2010

(210) 101746

(732) GIGA-BYTE TECHNOLOGY CO., LTD.  
N° 6, Bau Chiang Rd. Hsin-Tien, Taipei 231  
TAIWAN.

(740) Maître N. E. Djelliout

# Booktop

(511) 9.

Ordinateurs blocs-notes; ordinateurs portables avec station d'accueil; ordinateurs personnels; PDAS (assistants numériques personnels); ordinateurs industriels; écrans à cristaux liquides (LCD).

(111) 78926

(151) 04 Juillet 2010

(210) 102034

(732) TALLERS EDUARDO JIMÉNEZ, S.L.  
Avenida Del Guadalquivir, 93  
41320 Cantillana, Sevilla  
ESPAGNE.

(740) Maître Abu-Ghazaleh Intellectual Property



(511) 7, 12.

Jantes et roues de machines. Jantes et roues de véhicules.

(111) 78927

(151) 06 Juillet 2010

(210) 102063

(732) MERAL  
Société par Actions Simplifiée  
29, Avenue Tony Garnier,  
69007 Lyon  
FRANCE.

(740) Maître M. Sator

# PARAPHOS

(511) 5.

Préparations et vaccins vétérinaires.

(111) 78928

(151) 07 Juillet 2010

(210) 102069

(732) Monsieur DADDA Bachir  
Cité Madina Djadida, B.P. 329 A,  
Dar El Beida, Alger  
ALGERIE.

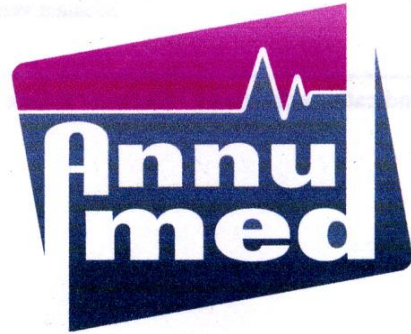

(511) 16, 35.

Publicité, location d'espace publicitaire. Annuaire des professionnels de la santé en Algérie.

(111) 78929

(151) 12 Août 2010

(210) 102367

(732) BIOPHARM SPA  
12, Rue Ali Boumendjel, Alger  
ALGERIE.

# ICY PAD

(511) 5.

Produits pharmaceutiques.

(111) 78930

(151) 12 Août 2010

(210) 102376

(732) SOCIETE TUNISIENNE DE BISCUITERIE  
-SOTUBI-  
66, Avenue Habib Bourguiba, 2023 Mégrine  
TUNISIE.

(740) Maître A. Boukrami



(511) 30.  
Gâteaux, biscuits, préparations faites de céréales.

(111) 78931 (151) 07 Octobre 2010

(210) 102815

(732) SOCIETE MATERNA  
Rue du Lac Toba,  
Les Berges du Lac, Tunis  
TUNISIE.

(740) Maître A. Bouras



(511) 3, 5, 29, 30, 32.

Préparations pour blanchir et autres substances pour lessiver; préparations pour nettoyer, polir, dégraisser et abraser; savons; parfumerie, huiles essentielles, cosmétiques, lotions pour les cheveux; dentifrices. Dépilatoires; produits de démaquillage; rouge à lèvres; masques de beauté; produits de rasage; produits pour la conservation du cuir (cirages); crèmes pour le cuir. Produits pharmaceutiques, et vétérinaires; produits hygiénique pour la médecine; substances diététiques à usage médical, aliments pour bébés; emplâtres, matériel pour pansements; matières pour plomber les dents et pour empreintes dentaires; désinfectants; produits pour la destruction des animaux nuisibles; fongicides, herbicides. Bains médicinaux; bandes, culottes ou serviettes hygiéniques; préparations chimiques à usage médical ou pharmaceutique; herbes médicinales; tisanes; parasitocides; sucre à usage médical; alliages de métaux précieux à usage dentaire. Viande, poisson, volaille et gibier; extraits de viande; fruits et légumes conservés, séchés et cuits; gelées, confitures, compotes; œufs, lait et produits laitiers; huiles et graisses comestibles. Graisses alimentaires; beurre; charcuterie; salaisons; crustacés (non vivants); conserves de viande ou de poissons; fromages; boissons lactées ou le lait prédomine. Café, thé, cacao, sucre, riz, tapioca, sagou, succédanés du café; farines et préparations faites de céréales, pain, pâtisserie et confiserie, glaces comestibles; miel, sirop de mélasse; levure, poudre pour faire lever; sel, moutarde; vinaigre, sauces (condiments); épices; glace à rafraîchir. Sandwiches, pizzas; crêpes (alimentation); biscuiteries; gâteaux; biscottes; sucreries; chocolat; boissons à base de cacao, de café, de chocolat ou de thé. Bières; eaux minérales et gazeuses et autres boissons non alcooliques; boissons de fruits et jus de fruits; sirops et autres préparations pour faire des boissons. Limonades; nectars de fruit; sodas; apéritifs sans alcool.

(111) 78932 (151) 07 Octobre 2010

(210) 102830

(732) SARL RAZES LABORATOIRES  
08, Site Oued El kerma,  
Saoula, Alger  
ALGERIE.

RAGOXINE



(511) 5.  
Produits pharmaceutiques.

(111) 78933 (151) 07 Octobre 2010

(210) 102832

(732) SARL RAZES LABORATOIRES  
08, Site Oued El kerma,  
Saoula, Alger  
ALGERIE.

RIVERIDE



(511) 5.  
Produits pharmaceutiques.

(111) 78934 (151) 07 Octobre 2010

(210) 102833

(732) SARL RAZES LABORATOIRES  
08, Site Oued El kerma,  
Saoula, Alger  
ALGERIE.



**RAZOLIX**



(511) 5.  
Produits pharmaceutiques.

(111) 78935 (151) 29 Décembre 2010

(210) 103614

(732) SARL LS NEGOCE  
Lotissement 41, Villas N° 4,  
Saoula, Alger  
ALGERIE.



(511) 29.  
Champignons en conserves.

(111) 78936 (151) 07 Janvier 2010

(210) 100076

(732) DPIA  
Société par Actions Simplifiée  
80-92, Rue des Mourettes et 2 à 12 Allée  
Marconi, 26000 Valence  
FRANCE.

(740) Maître A. Boukami

**DPIA**

(511) 12, 37.  
Pièces détachées pour poids lourds, semi-remorques, véhicules utilitaires, véhicules tout-terrain, automobiles, chemin de fer, à savoir : ressorts à lames traditionnels; ressorts à lames paraboliques; bras de suspension pneumatique; brides de fixation et écrous pour ressorts à

lames; accessoires pour ressorts à lames à savoir : étoquiaux, axes, bagues, tampons, jumelles, ferrures, mains, paliers; barres stabilisatrices; barres de torsion; kits de pivot de roue; ressorts hélicoïdaux. Préparation; entretien et réparation de poids lourds, semi-remorques, véhicules utilitaires, véhicules tout-terrain, automobiles, chemin de fer.

(111) 78937 (151) 09 Mars 2009

(210) 90668

(732) SARL BENDAAS ET GHECHAM  
DE DECOUPAGE ET EMBOUTISSAGE  
Route de Batna, Tazoult, Batna  
ALGERIE.



(511) 6, 7, 37.  
Métaux communs et leurs alliages. Machines et machines outils. Construction réparation.

(111) 78938 (151) 29 Mars 2010

(210) 100914

(732) DISTRIBUIDORA DE ALIMENTOS NATURALES Y NUTRICIONALES, S.A. DE C.V.  
Manuel Avila Camacho # 44-A, Col. Ejidos de Santa Maria  
Aztahuacan, Mexico, D.F. 09570  
MEXIQUE.

(740) Maître Abu-Ghazaleh Intellectual Property

**BRONCOLIN**

(511) 5, 30.  
Préparations pour traitement de bouton de fièvre; préparations contre la rhume antitussives, préparatifs pour le traitement de rhumes; pastilles contre la toux, expectorants contre la toux, sirops contre la toux; préparations pour le traitement de la toux. Bonbons; barres de chocolat, pastilles à la menthe; bonbons au caramel; bonbons au cacao; bonbons gélifiés; bonbons sans sucre sucreries.

(111) 78939 (151) 23 Mai 2010

(210) 101596

(732) EL KENDI INDUSTRIE DU MEDICAMENT.  
SPA  
Haouch Khaouche Lotissement 2, N° 14  
Delly Brahim, Alger  
ALGERIE.

# STIMUVIT

(511) 5.  
Médicament destiné à usage de la médecine humaine.

(111) 78940 (151) 06 Juin 2010

(210) 101775

(732) GENEVA LABORATORIES LIMITED.  
Société des Iles Vierges Britanniques  
Palm Grove House, Box 438,  
Road Town Tortola  
ILES VIERGES BRITANNIQUES.

(740) Maître N. E. Djelliout

# PurCellin Oil

(511) 3.  
Emollient chimique vendu en tant que composant d'ingrédient pour les produits de soin de la peau, à savoir de peau, à savoir : crèmes, lotions et huiles.

(111) 78941 (151) 01 Juillet 2010

(210) 102021

(732) SHIRE INTERNATIONAL LICENSING BV  
Une Société constituée aux Pays-Bas  
Strawinskylaan 847, 1077XX Amsterdam  
PAYS-BAS.

(740) A. Boukrami

# FOSRENOL

(511) 5.  
Préparations et substances pharmaceutiques et médicinales.

(111) 78942 (151) 01 Juillet 2010

(210) 102022

(732) SHIRE INTERNATIONAL LICENSING BV  
Une Société constituée aux Pays-Bas  
Strawinskylaan 847, 1077XX Amsterdam  
PAYS-BAS.

(740) Maître A. Boukrami



(511) 5.  
Préparations et substances pharmaceutiques et médicinales.

(111) 78943 (151) 11 Juillet 2010

(210) 102103

(732) Melle MOSTEFAOUI Nassima  
Ain Zaouia, Tizi Ouzou  
ALGERIE.



(511) 30.  
Couscous.

(111) 78944 (151) 12 Juillet 2010

(210) 102107

(732) CONSTRUCTION RESEARCH & TECHNOLOGY GMBH  
Société de droit Allemand  
Dr. Albert-Frank-Strasse 32, Trostberg  
ALLEMAGNE.

(740) Maître A. Boukrami

# MEYCO

(511) 1, 7, 17, 19.

Additifs pour le ciment et le mortier; préparations pour protéger/conservé de l'eau; sulfures; plastifiants; résine synthétique brute; adhésifs (matières collantes) à usage industriel. Machines de pulvérisation de béton; accessoires de machines de pulvérisation de béton. Matériaux pour emballer, étouper et isoler. Matériaux de construction, non métalliques; béton; mortier; sable bitume.

(111) 78945 (151) 16 Septembre 2010

(210) 102627

(732) Akzo Nobel N.V.  
Velperweg 76  
6824 BM Arnhem  
PAYS-BAS.

(740) Maître A. Boukrami

أكزونوبل

(511) 1, 2.

Produits chimiques destinés à l'industrie, à la photographie aux sciences, ainsi qu'à l'agriculture, l'horticulture et la sylviculture; agents tensioactifs (matières tensio-actives); résines synthétiques en tant que matières premières, détergents et produits d'entretien à usage industriel; émulsifiants; agents émulsionnants, dispersants, solvants, agents mouillants; produits chimiques destinés à clarifier des couleurs et des teintures, à usage industriel; eaux de javel, dégraissants utilisés au cours d'opérations de fabrication; produits de dégraissage utilisée au cours d'opérations de fabrications, agent d'imprégnation; chimique, agents chimiques de mouillage; produits chimiques pour pigments à base d'huiles à usage industriel; produits pour purification d'huile et d'eau; réactifs chimiques utilisés pour la fabrication de produits chimiques et pour la recherche scientifique; produits chimiques pour l'imperméabilisation de matières textiles; excipients, supports et substrats, autres que pour applications médicales, destinés à l'industrie, l'agriculture, l'horticulture et la sylviculture; substances chimiques, mélanges et composés chimiques, dispersants et suspensions à usage industriel; enduits à base de silicone, autres que peintures ou matériaux de constructions; huiles minérales à usage industriel, pour la tannerie et pour la conservations de produits alimentaires; glycérides, acides gras, gélatine à usage industriel; amidon modifié utilisé sous la forme d'une couche de poudre dans des procédés et processus de fabrication et d'emballage; polymères, y compris poudres polymères redispersibles; amidon résistant à

usage industriel; résines synthétiques et matières plastiques en tant que matières premières; colles et matières adhésives à l'industrie et au secteur du bâtiment; adhésifs pour bordures et bandes de recouvrement, ainsi que la réparation de papiers peint et autres revêtements muraux; produits pour le durcissement du bois; adhésifs servant à prévenir le desserrage de boulons de roues, additifs pour colles et matières adhésives, papier pour photocalques; papiers photosensibles; films photosensibles non impressionnés; papier pour la photographie et papier photométrique; plaques photosensibles; amidon à usage industriel mastic; sels (produits chimiques); papier sensibilisé destiné à absorber l'encre pour imprimantes vidéo. Peintures, vernis, laques; peintures sous forme de poudre, enduits pour bois de construction (peintures) émaux pour la peinture et revêtements en continu; durcisseur, agents de séchage (siccatifs), diluants, teintures, tous en tant qu'additifs pour peintures, vernis et laques; préservatifs contre la rouille et contre la détérioration du bois; apprêts; teintures pour le bois; mastic encres, pates à base d'encre d'imprimerie, teintures; résines naturelles en tant que matières premières; métaux en feuilles ou en poudre pour peintres, décorateurs, imprimeurs et artistes; enduits à base de silicone (peintures).

(111) 78946 (151) 03 Octobre 2010

(210) 102765

(732) NISSAN JIDOSHA KABUSHIKI KAISHA  
(Nissan Motor Co., Ltd.)  
N° 2 Takaracho, Kanagawa-ku,  
Yokohama-shi, Kanagawa-ken  
JAPON.

(740) Maître Abu-Ghazaleh Intellectual Property

ECO TREE

(511) 9.

Appareils de mesure, compteurs, tachymètres, compteurs de consommation de carburant, compteurs de consommation de batterie compris dans la classe.

(300) CTM, le 07/04/2010 N° 009009259.

(111) 78947 (151) 03 Octobre 2010

(210) 102766

(732) PALL CORPORATION.  
25 Harbor Park Drive,  
Port Washington, New York 11050  
ETATS-UNIS D'AMERIQUE.

(740) Maître Abu-Ghazaleh Intellectual Property

# PALL

(511) 7, 9, 10, 11.

Machines pour filtrage de fluides industriels dont des produits pétrochimiques, des produits chimiques, des carburants, des boissons, des peintures, des eaux de fabrication, des huiles synthétiques hydrauliques et de lubrification, de l'eau potable, des produits bio pharmaceutiques et des vaccins. Milieu de préparation d'échantillons de laboratoire, kits de préparation d'échantillons de laboratoire, milieu de diagnostic, ap-pareils d'échantillonnage d'air et de surface. Appareils biomédicaux à savoir des filtres sanguins, des filtres de gaz médicaux, des filtres de solutions intraveineuses, des filtres de purification sanguine, des pompes à seringues pour l'administration de liquides à des patient, des purgeurs d'air ou de gaz afin d'éliminer de l'air ou des gaz de canaux d'administration de liquides, de clapets de retenue à utiliser avec des pompes a seringues, des auto transfuseurs de sang et des échangeurs de chaleur et d'humidité pour une utilisation combinée avec un appareil respiratoire. Filtrages pour filtrage de fluides industriels dont des produits pétrochimiques des produits chimiques, des carburants, des boissons, des peintures, des eaux de fabrication, des huiles synthétiques hydrauliques et de lubrification, de l'eau potable, des produits bio pharmaceutiques et des vaccins.

(111) 78948 (151) 07 Octobre 2010

(210) 102834

(732) Henkel AG & Co. KGaA  
Henkelstr. 67, 40589 Düsseldorf  
ALLEMAGNE.

(740) Maître A. Boukrami



(511) 1, 16, 17

Produits chimiques destinés à l'industrie, résines artificielles à l'état brut, matières plastiques à l'état brut; adhésifs (matières collantes) destinés à l'industrie. Adhésifs (matières collantes) pour la papeterie ou le minage. Caoutchouc, gutta-percha, gomme, amiante,

mica et produits en ces matières et compris dans classes 17; produits en matières plastiques mi-ouvrées; matières à calfeutrer, à étouper et à isoler; tuyaux flexibles non métalliques.

(111) 78949

(151) 07 Octobre 2010

(210) 102838

(732) INTEL CORPORATION.  
Une société de l'Etat de Delaware  
2200 Mission Collège Boulevard,  
Santa Clara, California, 95052-8119  
ETATS-UNIS D'AMERIQUE.

(740) Maître A. Boukrami



(511) 9, 35, 42.

Logiciels d'ordinateur; logiciels utilisés pour la recherche, l'exploration et l'achat de logiciels. Services de magasins de vente au détail de logiciels; mise à disposition d'informations consommateurs dans le domaine de logiciels et d'avis de consommateurs portant sur des logiciels. Mise à disposition de sites web proposant des informations relatives à des logiciels; mise à jour de logiciels.

(300) IT, le 23/08/2010 N° RM2010C005267.

(111) 78950

(151) 11 Octobre 2010

(210) 102851

(732) SARL EL WAIDA IMPORT-EXPORT  
Cité, 166 Logements, M'sila  
ALGERIE.

الواحدة +

(511) 24, 27.

Tissus, couverture de lit. Tapis.

(111) 78951

(151) 11 Octobre 2010

(210) 102854

(732) Dr. MIRACLES, INC.  
Société organisée et existante sous les lois de  
l'Etat de Delaware, Etats-Unis D'Amérique  
183 Madison Avenue, Suite 405, New York,  
New York 10016  
ETATS-UNIS D'AMERIQUE.

(740) Maître M. Sator

## FOLLICLE HEALER

(511) 3.  
Préparations pour les soins des cheveux et le traitement  
des cheveux, nommément, shampoings pour les  
cheveux, après-shampoings pour les cheveux, l'huiles  
pour les cheveux, baumes pour les cheveux, crèmes  
pour les cheveux, rinçage pour les cheveux, lotions pour  
les cheveux, gel pour les cheveux et défrisants pour les  
cheveux.

(111) 78952 (151) 11 Octobre 2010

(210) 102856

(732) Monsieur OULED MAKHLOUF Marzak  
Hay, 19 Juin 1965, Sidi Aissa, M'sila  
ALGERIE.

## TAJOURA

(511) 3.  
Préparation pour blanchir et autres substances pour  
lessiver préparation pour nettoyer.

(111) 78953 (151) 12 Octobre 2010

(210) 102859

(732) ID9 COMMUNICATION & CREATION  
STUDIO  
17, Rue Rabah Midat, Sidi M'hamed, Alger  
ALGERIE.



(511) 41.  
Informations en matières de divertissement d'éducation;  
publication de livre.

(111) 78954 (151) 13 Octobre 2010

(210) 102866

(732) SARL SUD ETANCHE  
35, Rue Abou Nouas, Hydra, Alger  
ALGERIE.

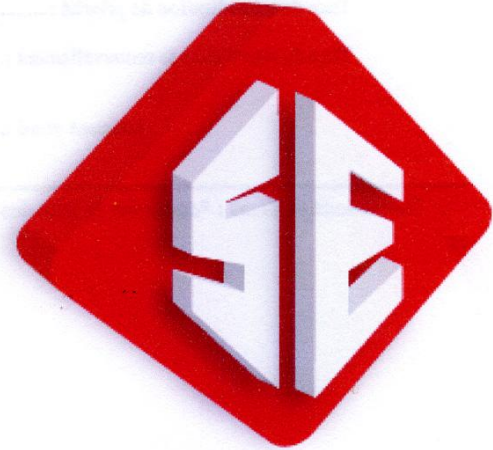

(511) 19.  
Matériaux de constructions non métalliques.

(111) 78955 (151) 14 Octobre 2010

(210) 102901

(732) AstraZeneca UK Limited.  
2 Kingdom Street, London, W2 6BD  
ROYAUME-UNI.

(740) Maître A. Boukrami

## PEPRIL

(511) 5.  
Préparations et substances pharmaceutiques.

(111) 78956 (151) 14 Octobre 2010

(210) 102906

(732) AstraZeneca UK Limited.  
2 Kingdom Street, London, W2 6BD  
ROYAUME-UNI

(740) Maître A. Boukrami

# GALAMYNIL

(511) 5.  
Préparations et substances pharmaceutiques.

(111) 78957 (151) 14 Octobre 2010

(210) 102944

(732) FAMY CARE LIMITED.  
Brady House 3rd Floor 12-14, Veer Nariman  
Road, Fort Mumbai [WINDOWS-1252?]- 400 001  
INDE.

(740) Maître M. Elsayegh

# Duli

(511) 5.  
Produits pharmaceutiques, vétérinaires et hygiénique;  
produits hygiénique pour la médecine; substances  
diététiques à usage médical, aliments pour bébés;  
emplâtres, matériel pour pansements; matières pour  
plomber les dents et pour empreintes dentaires;  
désinfectants; produits pour la destruction des animaux  
nuisibles; fongicides, herbicides.

(111) 78958 (151) 21 Octobre 2010

(210) 102957

(732) SGS SOCIETE GENERALE DE  
SURVEILLANCE IP SA  
30 Chemin des Avouillons  
CH- 1196 Gland  
SUISSE.

(740) Maître M. A. Zizine

# ValiTrade

(511) 35, 36, 39, 41, 42.  
Etudes de statistiques concernant la valeur douanière  
des marchandises et des droits de douane. Gestion des  
données dans les bases de données y compris les  
rapports sur des valeurs douanières des marchandises.  
Contrôle des factures et des documents commerciaux,  
gestion de système informatique ainsi que des  
références pour les documents. Evaluation financière  
des valeurs douanières des marchandises. Stockage des  
données dans de s bases de données y compris les

rapports d'évaluation sur la valeur douanière des  
marchandises. Services de formation dans le domaine de  
l'évaluation et de la valeur douanière des marchandises.  
Analyse et contrôle des informations contenues dans les  
déclarations douanières des marchandises, vérification  
de la valeur douanière des marchandises en rapport aux  
règles d'évaluation douanière établie par l'organisation  
mondiale du commerce, l'inspection et la vérification de  
la qualité et la qualité des marchandises, des matières  
premières, des marchandises fabriqués, des  
marchandises partiellement fabriqués, des marchandises  
transformés ou des marchandises de toute sorte d'autres  
ainsi que de l'authentification des produits, des matières  
premières, de fabrication, des marchandises  
partiellement fabriqués, transformées ou des  
marchandises de toute autres sorte.

(111) 78959 (151) 25 Octobre 2010

(210) 103011

(732) LABORATOIRES VENUS SAPECO SARL  
80, Rue du 17 Septembre 1956,  
Ouled Yaiche, Blida 09100  
ALGERIE.



(511) 3.  
Eau de Cologne lavande.

(111) 78960 (151) 27 Octobre 2010

(210) 103039

(732) Monsieur BOUZIDI Messaoud  
Cité Frère Kélouaze,  
Rue 12 N° 57, Eucalyptus, Alger  
ALGERIE.

# Marie Max

(511) 20.  
Matelas.

(111) 78961 (151) 28 Octobre 2010

(210) 103043

(732) APPLE INC.  
1 Infinite Loop, Cupertino, California 95014  
ETATS-UNIS D'AMERIQUE.

(740) Maître M. A. Badri

## FACETIME

(511) 9, 38, 42.

Ordinateurs, périphériques d'ordinateurs, terminaux informatiques; matériel informatique; machines de jeux informatiques, microprocesseurs, cartes de mémoire, moniteurs, affichages, claviers, câbles, modems, imprimantes, lecteurs de disques, adaptateurs, cartes d'adaptateur, connecteurs et lecteurs; moyen de stockage informatique vierge; support d'enregistrements magnétiques; logiciels; logiciels pour la création, le téléchargement, la transmission, la réception, l'édition, l'extraction, le codage, le décodage, la lecture, le stockage et l'organisation de textes, graphiques, images et publications électroniques; logiciels et micro-logiciels, à savoir, programmes de systèmes d'exploitation, programmes de synchronisation de données, et outils programmes de développement d'applications pour ordinateurs personnels et portables; matériel informatique et logiciels permettant d'établir une communication téléphonique intégrée avec des réseaux informatiques d'information mondiaux; programmes informatiques pré-enregistrés de gestion des informations personnelles, logiciels de gestion de bases de données, logiciels de reconnaissance des caractères, logiciels de gestion en téléphonie, logiciels de courrier et de messagerie électroniques, logiciels de radiomessagerie, logiciels de téléphonie mobile; logiciels de synchronisation de bases de données, programmes informatiques d'accès, de navigation et de recherche de bases de données en ligne, matériel informatique et logiciels pour la fourniture de communication téléphonique intégrée avec des réseaux informatiques mondiaux d'informations; logiciels de réorientation de messages, courrier électronique sur l'Internet et/ou autres données vers un ou plusieurs dispositifs électroniques portables à partir d'une base de données enregistrée sur ou associée à un ordinateur personnel ou un serveur; logiciels de synchronisation de données entre un poste ou dispositif éloigné et un poste

ou dispositif à distance ou fixe; appareils électroniques numériques autonomes et logiciels y afférents; lecteurs MP3 et autres lecteurs audio de format numérique; ordinateurs portables, tablettes électroniques, assistants numériques personnels, organisateurs électroniques, blocs-notes électroniques; dispositifs électroniques numériques mobiles, dispositifs de systèmes de positionnement mondial, téléphones; dispositifs électroniques numériques, portables et mobiles pour l'envoi et la réception d'appels téléphoniques, de télécopies, de courrier électronique, et d'autres données numériques; téléphones sans fil; téléphones mobiles; pièces et accessoires des téléphones mobiles; télécopieurs, répondeurs automatiques, appareils photographiques, visiophones, logiciels et matériel informatique de récupération d'informations basés sur la téléphonie; unités électroniques portables pour la réception, le stockage et/ou la transmission sans fil de données et de messages, et dispositifs électroniques permettant à l'utilisateur de suivre ou de gérer des informations personnelles; équipements et instruments électroniques de communication; appareils et instruments de télécommunication; polices de caractères, types de caractères, lettres et symboles sous forme de données enregistrées; puces, disques et bandes contenant des programmes informatiques ou des logiciels ou destinés à l'enregistrement de ceux-ci; mémoires vives, mémoires mortes; appareils de mémoires à semi-conducteurs; jeux informatiques et électroniques; manuels de l'utilisateur sous format lisible électroniquement, en machine ou sur ordinateur conçus pour être utilisés avec, et vendus ensemble avec, tous les produits précités; appareils pour le stockage des données; unités de disques durs; unités miniatures de stockage pour lecteur de disque dur; cédéroms; disques numériques polyvalents (DVD); tapis de souris; piles et batteries; piles rechargeables; chargeurs; appareils pour la recharge des accumulateurs électriques; écouteurs; écouteurs stéréo; écouteurs à placer dans les oreilles; caisses stéréo; haut-parleurs audio; haut-parleurs audio à domicile; haut-parleurs pour moniteurs; haut-parleurs d'ordinateurs; haut-parleurs pour appareils stéréo personnels; récepteurs radio, amplificateurs, appareils pour l'enregistrement et la reproduction du son, phonographes électriques, tourne-disques, appareils stéréo haute fidélité, appareils pour l'enregistrement et la reproduction de bandes, haut-parleurs, systèmes à haut-parleurs multiples, microphones; dispositifs numériques audio et vidéo; enregistreurs et lecteurs de cassettes audio, enregistreurs et lecteurs de cassettes vidéo, lecteurs de disques compacts, enregistreurs et lecteurs de disques numériques polyvalents, enregistreurs et lecteurs de bandes audio numériques; lecteurs de musique numérique et/ou vidéo; postes de radio; caméras vidéos; mixeurs audio, vidéo et numériques; transmetteurs radio; appareils audio pour voiture; équipements informatiques conçus pour être utilisés avec n'importe lequel des produits précités; appareils électroniques avec fonctions multimédias conçus pour être utilisés

avec n'importe lequel des produits précités; appareils électroniques avec fonctions interactives conçus pour être utilisés avec n'importe lequel des produits précités ; accessoires, pièces, garnitures, et appareils de test de tous les produits précités; sacs et étuis adaptés ou conçus pour contenir tous les produits précités ,en cuir, en imitations du cuir, en tissus, ou matières textiles. Télécommunications; services de télécommunications et de communications; services d'accès à des télécommunications; communications par ordinateurs; communication entre ordinateurs; envoi électronique de données et documents via l'internet ou d'autres bases de données; fourniture de données et d'actualités par transmission électronique; fourniture d'accès de télécommunications à des sites web et à des services d'actualités électroniques en ligne permettant le téléchargement d'informations et de données; fourniture d'accès de télécommunications à des sites web sur l'internet; offre de musique numérique par télécommunications; fourniture de télécommunications sans fil via des réseaux de communications électroniques; messagerie numérique sans fil, services de messagerie, et services de courrier électronique, y compris services permettant à l'utilisateur d'envoyer et/ou de recevoir des messages via un réseau de données sans fil; services de messagerie mono- et bidirectionnelle; Communications informatiques, communications entre ordinateurs; services de télex, de télégraphe et de téléphone; diffusion ou transmission de programmes radio ou télévisés; services de partage de temps d'utilisation d'appareils de communication; fourniture d'accès et de liens par télécommunications à des bases de données informatiques et à Internet; transmission électronique de fichiers audio et vidéo en continu et téléchargement via un ordinateur et d'autres réseaux de communications; services de webdiffusion (transmission); délivrance de messages par transmission électronique; fourniture de services de connexion et d'accès à des réseaux électroniques de communications, pour la transmission ou la réception de contenu audio, vidéo ou multimédia; fourniture de connexions par télécommunications à des réseaux électroniques de communication, pour la transmission ou la réception de contenu audio, vidéo ou multimédia; fourniture d'accès de télécommunications à des sites web de musique numérique sur l'Internet; fourniture d'accès de télécommunications à des sites web MP3 sur l'Internet; offre de musique numérique par télécommunications; fourniture de connexions de télécommunications à l'Internet ou à des bases de données informatiques; services de courrier électronique; télécommunications d'informations (y compris pages web); vidéodiffusion, diffusion de vidéos préenregistrées proposant de la musique et du divertissement, des programmes télévisés, des films cinématographiques, des actualités, du sport, des jeux, des manifestations culturelles, et des programmes en tout genre liés au divertissement, via un réseau informatique mondial; diffusion en continu de contenu vidéo via un réseau informatique mondial; abonnement à la diffusion audio via un réseau

informatique mondial; diffusion audio; audio diffusion de voix, musique, con-certs, et programmes radiophoniques, diffusion de vidéos préenregistrées contenant de la musique et du divertissement, de programmes télévisés, de films cinématographiques, d'actualités, de sports, de jeux, de manifestations culturelles, et de programmes liés au divertissement de tous types, via des réseaux informatiques et d'autres réseaux de communications; diffusion en continu de contenus audio via un réseau informatique mondial; transmission électronique de fichiers audio et vidéo via des réseaux de communication; services de communication, à savoir appariement d'utilisateurs pour le transfert d'enregistrements musicaux, audio et vidéo via des réseaux de communications; fourniture de tableaux d'affichage en ligne pour la transmission de messages entre utilisateurs d'ordinateurs dans le domaine du divertissement, de la musique, des concerts, des vidéos, de la radio, de la télévision, des films cinématographiques, des actualités, des sports, des jeux et des événements culturels; location d'appareils de communication et de boîtes aux lettres électroniques; services d'agences d'information par voie électronique; conseils en communications électroniques; services de collecte et de transmission de messages par télécopieur; transmission de données et d'informations par voie électronique, informatique, par câble, radio, téléimprimeur, télé courrier, courrier électronique, télécopieur, télévision, micro-ondes, rayon laser, satellite de communications ou par voie de communication électronique; transmission de données par le biais d'appareils audiovisuels contrôlés par des appareils de traitement de l'information ou des ordinateurs; services de consultation, d'information et de conseils pour tous les services précités; fourniture de temps d'accès de télécommunications à des sites web contenant du matériel multimédia; fourniture d'accès de télécommunications à des bases de données et répertoires via des réseaux de communications pour l'obtention de données en matière de musique, vidéos, films, livres, télévision, jeux et sports; fourniture de temps d'accès de télécommunications à des réseaux de communications électroniques permettant d'identifier, localiser, regrouper, distribuer et gérer des données et des liens vers des serveurs informatiques de tiers, des processeurs informatiques et des utilisateurs d'ordinateur. Fournisseurs de services d'application (ASP) proposant des logiciels; Fournisseurs de services d'application (ASP) proposant des logiciels pour la création, le téléchargement, la transmission, la réception, l'édition, l'extraction, l'encodage, le décodage, la lecture, le stockage et l'organisation de texte, graphisme, images, et publications électronique; services scientifiques et technologiques et travaux de recherche ainsi que services de conception connexes; conception et développement de matériel informatique et de logiciels; services de conseils en matériel informatique et logiciels; location de matériel informatique et de logiciels appareils et équipements; services de conseils en matière de logiciels audiovisuels



et multimédias; programmation d'ordinateur; services d'assistance et de consultation en matière de développement de systèmes, bases de données et applications informatiques; conception graphique pour la compilation de pages web sur Internet; informations concernant le matériel informatique ou les logiciels fournis en ligne à partir d'un réseau informatique mondial ou de l'Internet; création et gestion de sites web; hébergement de sites web pour le compte de tiers; fourniture de moteurs de recherche permettant d'obtenir des informations via un réseau de communication; services de fournisseur d'application de service (ASP) comprenant un logiciel à utiliser en connexion avec un service d'abonnement musical en ligne, logiciel permettant aux utilisateurs de lire et programmer du contenu musical et lié au divertissement audio, vidéo, textuel et multimédia, et logiciel comprenant des enregistrements musicaux sonores, du contenu lié au divertissement audio, vidéo, textuel et multimédia; fourniture d'utilisation temporaire d'un logiciel téléchargeable en ligne permettant aux utilisateurs de programmer du contenu audio, vidéo, textuel et autres multimédias, y compris musique, concerts, vidéos, radio, télévision, actualités, sports, jeux, manifestations culturelles, et programmes liés au divertissement; fourniture de moteurs de recherche permettant d'obtenir des informations sur un réseau informatique mondial; services de conseils, d'assistance et d'information relatifs à tous les services précités; exploitation de moteurs de recherche; services de conseils et d'assistance en informatique pour le balayage d'informations sur des disques informatiques; création d'index d'informations en ligne, sites et autres ressources disponibles sur un réseau informatique mondial pour des tiers fourniture d'accès d'utilisateur à Internet (fournisseurs de services).

(300) TT, le 29/04/2010 N° 42180.

(111) 78962 (151) 04 Octobre 2010

(210) 102792

(732) SARL TRADE VALLEE  
DISTRIBUTION Bouzermane,  
Sidi Aïch, Bejaïa  
ALGERIE.

# Golden Eagle

(511) 33.  
Boissons alcooliques (à l'exception des bières).

(111) 78963 (151) 29 Juin 2010

(210) 101995

(732) EURL GOLDEN FIELD  
35, Domaine Ahmed Chicha,  
Chéraga, Alger  
ALGERIE.

# POIVRON

# KENPO F1

(511) 31.  
Produit agricole, semence (graines).

(111) 78964 (151) 10 Novembre 2010

(210) 103156

(732) HIKMA PHARMACEUTICALS  
Bayader Wadi Al Seer, Industrial Area  
P.O. Box 182400, Amman 11118  
JORDANIE.

(740) Maître Abu-Ghazaleh Intellectual Property

# PINAMOVE

(511) 5.  
Produits pharmaceutiques et vétérinaires; produits hygiéniques pour la médecine; substances diététiques à usage médical, aliments pour bébés; emplâtres, matériel pour pansements; matières pour plomber les dents et pour empreintes dentaires; désinfectants; produits pour la destruction des animaux nuisibles; fongicides, herbicides.

(111) 78965 (151) 10 Novembre 2010

(210) 103159

(732) NOVO NORDISK A/S  
Novo Allé  
DK-2880 Bagsvaerd  
DANEMARK.

(740) Maître Abu-Ghazaleh Intellectual Property

# نوفوتوست

(511) 10.  
Aiguilles à usage médical.

(111) 78966 (151) 11 Novembre 2010

(210) 103166

(732) CELGENE CORPORATION.  
Une société de l'Etat de Delaware  
86 Morris Avenue, Summit, New Jersey 07901  
ETATS-UNIS D'AMERIQUE.

(740) Maître A. Boukrami

# VIDAZA

(511) 5.  
Produits pharmaceutiques pour traitement du cancer (y compris, syndromes myélodysplasiques et autres malignités hématologiques mais à l'exception des cancers de l'appareil gastro-intestinal) et des maladies du sang.

(111) 78967 (151) 11 Novembre 2010

(210) 103168

(732) SSAB TECHNOLOGY AB.  
Société Anonyme de droit Suédois  
Box 70, 101 21 Stockholm  
SUEDE.

(740) Maître M. Sator

# DOMEX

(511) 6.  
Tôles d'acier, tôles d'acier laminées à chaud, feuilards d'acier, feuilards d'acier laminés à chaud.

(111) 78968 (151) 23 Décembre 2010

(210) 103560

(732) ULUSOY ELEKTRIK IMALAT TAAHHÜT  
VE TICARET A.S.  
Organize Sanayi Bölgesi Babürsah  
Caddesi N° 24 Sincan, Ankara  
TURQUIE.

(740) Maître M. A. Badri



(511) 9.

Appareils instruments scientifiques, nautiques, géodésiques, photographiques, cinématographiques, optiques, de pesage, de mesurage, de signalisation, de contrôle (inspection), de secours (sauvetage) et d'enseignement; appareils et instruments pour la conduite, la distribution, la transformation, l'accumulation, le réglage ou la commande du courant électrique; appareils pour l'enregistrement, la transmission, la reproduction du son ou des images; supports d'enregistrement magnétiques, disques acoustiques; distributeurs automatiques et mécanismes pour appareils à prépaiement; caisses enregistreuses, machines à calculer, équipement pour le traitement de l'information et les ordinateurs; extincteurs.

(111) 78969 (151) 15 Mai 2006

(210) 61327

(732) EURL SATEREX  
Zone d'Activité Tranche N° 4,  
Lotissement N° 9, Setif  
ALGERIE.



(511) 7, 9, 11.

Téléviseur, récepteur satellite, lecteur VCD DVD antenne parabole, télé parabole, chaînes stéréo HIFL, appareils de réfrigération, de chauffage, de ventilation, climatiseurs, cuisinière, machine à laver.

(111) 78970 (151) 22 Mars 2009

(210) 90787

(732) SPA TRANS WAKF  
Rue Chatour Belkacem, Abderrahmane Sbaa,  
Belle Vue, El Harrach, Alger  
ALGERIE.



(511) 39.  
Transport.

(111) 78971 (151) 09 Mai 2009

(210) 91396

(732) PARTS-MALL CORPORATION.  
N° 506, Noblige B/D, 734-1 Janghang-dong,  
Ilsandong-gu, Goyang-si,  
Gyeonggi-do, 411-387  
REPUBLIQUE DE COREE.

(740) Maître Abu-Ghazaleh Intellectual Property



(511) 12.  
Véhicules; appareils de locomotion par terre, par air ou  
par eau ainsi que tous les produits compris dans cette  
classe.

(111) 78972 (151) 01 Juillet 2009

(210) 92014

(732) HAR HOTELS MANAGEMENT LLC.  
Une société des Emirats Arabes Unis  
Hamdan Street- The Avenue Business Center  
Abu Dhabi  
EMIRATS ARABES UNIS.

(740) Maître A. Boukrami



(511) 43  
Services d'hébergement temporaire, services hôteliers,  
services de réservations d'hôtels et de restaurants; hôtels  
de tourisme et services d'hôtels de tourisme; services de  
restaurants, services de restaurations (alimentation).

(111) 78973 (151) 11 Décembre 2011

(210) 113730

(732) SARL CASBAH  
Cité Béhairia, B.P. 63, Ouled Chebel,  
Birtouta, Alger  
ALGERIE.



(511) 30.  
Vinaigre.

(111) 78974 (151) 08 Octobre 2009

(210) 92829

(732) BIOPHARM SPA  
12, Rue Ali Boumendjel, Alger  
ALGERIE.

# REGEN-D

(511) 5.  
Produits pharmaceutiques.

(111) 78975 (151) 16 Novembre 2009

(210) 93166

(732) SARL GROUPE OUCHERIF  
Route Nationale N° 5,  
Chelghoum Laïd, Mila  
ALGERIE.

(740) Maître E. H. Mouhoubi

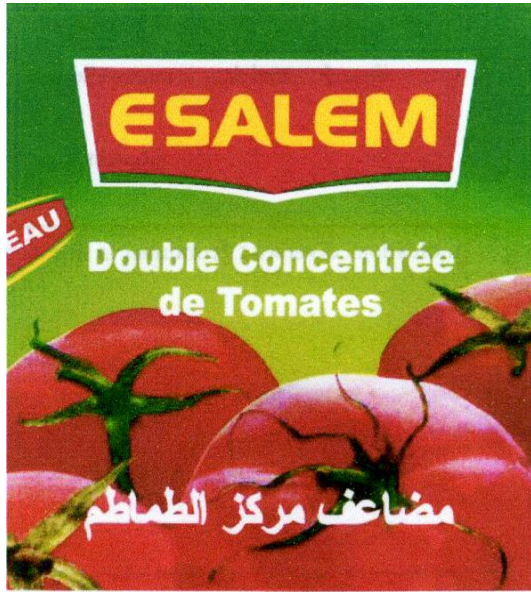

(511) 29.  
Double concentrée de tomates.

(111) 78976 (151) 25 Novembre 2009

(210) 93232

(732) Monsieur GUEMARI Abdelghani  
Cité El Kaoutar, El Oued  
ALGERIE.

JENNAT DE TOUT COEUR

(511) 3.  
Cosmétique.

(111) 78977 (151) 31 Décembre 2009

(210) 93606

(732) EURL IMPACT MEDIA  
19, Rue Omar Chérif Yahia,  
Hydra, Alger  
ALGERIE.

**Convention pharmAdvance**

(511) 36.  
Affaire financières.

(111) 78978 (151) 20 Janvier 2010

(210) 100194

(732) Monsieur ZERGOUN Yahia  
Cité Bouzad Ali, Bâtiment les Jasmins "A",  
16001 Zeralda, Tipaza  
ALGERIE.



(511) 35, 36.  
Comptabilité. Conseils en organisation et direction des affaires, expertises fiscales.

(111) 78979 (151) 04 Février 2010

(210) 100341

(732) SPA CONCORDAL  
19, Rue Menad Arab, les Sources,  
Bir Mourad Rais, Alger  
ALGERIE.



(511) 2.  
Peinture.

(111) 78980 (151) 01 Mars 2010

(210) 100574

(732) PROLAC  
Quai Sarraïl - B.P. 12,  
10402 Nogent Sur Seine, Cedex  
FRANCE.

(740) Maître Abu-Ghazaleh Intellectual Property



(511) 29.  
Viande, poisson, volaille et gibier; extraits de viande;  
fruits et légumes conservés, séchés et cuits; gelées,  
confitures, compotes; œufs, lait et produits laitiers;  
huiles et graisses comestibles ainsi que tous les produits  
compris dans cette classe.

(111) 78981 (151) 01 Mars 2010

(210) 100575

(732) PROLAC  
Quai Sarraïl - B.P. 12,  
10402 Nogent Sur Seine, Cedex  
FRANCE.

(740) Maître Abu-Ghazaleh Intellectual Property

# DIYALAC

(511) 29.  
Viande, poisson, volaille et gibier; extraits de viande;  
fruits et légumes conservés, séchés et cuits; gelées,  
confitures, compotes; œufs, lait et produits laitiers;  
huiles et graisses comestibles ainsi que tous les produits  
compris dans cette classe.

(111) 78982 (151) 18 Mars 2010

(210) 100785

(732) Monsieur BEKKIS Noureddine  
Coopérative El Khire N° 121,  
Baba Hassen, Alger  
ALGERIE.



(511) 9, 11  
Lampes électrique, câble électrique. Appareils  
d'éclairages.

(111) 78983 (151) 17 Mai 2010

(210) 101528

(732) Monsieur AIDER Mahfoud  
10<sup>ème</sup> Groupe Bâtiment C,  
Place du 1<sup>er</sup> Mai, Alger  
ALGERIE.



(511) 16.  
Journal.

(111) 78984 (151) 08 Juin 2010

(210) 101812

(732) Monsieur ZERIFI Abdelkader  
Cité Sahel, Corso 35420, Boumredès  
ALGERIE.

# FAIZY

(511) 29.  
Fromage.

(111) 78985 (151) 27 Juillet 2010

(210) 102251

(732) SARL GROUPE OUCHERIF  
Route Nationale N° 5,  
Chelghoum Laïd, Mila  
ALGERIE.

(740) Maître E. H. Mouhoubi



(511) 29.  
Tomate conserve.

(111) 78986 (151) 28 Juillet 2010

(210) 102257

(732) SARL BAZICOS ALGERIE  
Cité Nouvelle Ville, Lotissement 03, N° 37,  
Local N° 2, Dar El Beida, Alger  
ALGERIE.

## VITALIA BAZICOS

(511) 3.  
Savons, parfumerie, huiles essentielles, cosmétiques,  
lotions pour les cheveux; dentifrices; dépilatoires,  
produits de démaquillage, rouges à lèvres, masques de  
beautés, produits de rasages.

(111) 78987 (151) 29 Juillet 2010

(210) 102259

(732) Monsieur ALEM Abderrahmane  
Lotissement N° 11, Rue du Château,  
Isser, Boumerdès  
ALGERIE.



(511) 3.  
Eau de javel, désinfectant de sol parfumé.

(111) 78988 (151) 01 Août 2010

(210) 102261

(732) GLAXOSMITHKLINE BIOLOGICALS S.A.  
Une société Belge  
Rue de l'Institut 89, B-1330 Rixensart  
BELGIQUE.

(740) Maître A. Boukrami

## IMZORIX

(511) 5.  
Vaccins à usage humain.

(111) 78989 (151) 01 Août 2010

(210) 102262

(732) GLAXOSMITHKLINE BIOLOGICALS S.A.  
Une société Belge  
Rue de l'Institut 89, B-1330 Rixensart  
BELGIQUE.

(740) Maître A. Boukrami

## LIBZORIX

(511) 5.  
Vaccins à usage humain.

(111) 78990 (151) 01 Août 2010

(210) 102263

(732) GLAXOSMITHKLINE BIOLOGICALS S.A.  
Une société Belge  
Rue de l'Institut 89, B-1330 Rixensart  
BELGIQUE.

(740) Maître A. Boukrami

## GALZORIX

(511) 5.  
Vaccins à usage humain.

(111) 78991 (151) 03 Août 2010

(210) 102289

(732) BEST WESTERN INTERNATIONAL, INC.  
Société de l'Arizona  
6201, N.24<sup>th</sup> Parkway, PHOENIX, Arizona  
ETATS-UNIS D'AMERIQUE.

(740) Maître N. E. Djelliout



(511) 43.  
Services hôteliers.

(111) 78992 (151) 01 Septembre 2010

(210) 102519

(732) SARL PlayMode  
75, Propriété Hfeid,  
Beni Messous, Alger  
ALGERIE.

(740) Maître E. H. Mouhoubi



(511) 41.  
Education; activités sportives et culturelles.

(111) 78993 (151) 01 Septembre 2010

(210) 102520

(732) SARL PlayMode  
75, Propriété Hfeid,  
Beni Messous, Alger  
ALGERIE.

(740) Maître E. H. Mouhoubi



(511) 41.  
Education; activités sportives et culturelles.

(111) 78994 (151) 08 Septembre 2010

(210) 102587

(732) Monsieur RAHIM Mohamed Abdelouahab  
Hôtel Hilton, Pins Maritimes,  
Mohammadia, Alger  
ALGERIE.

**VERTICAL SYSTEM DYNAMIC**

**V.S.D.**

(511) 7, 37.  
Construction, maintenance, ascenseurs, escalators,  
monte-charges.

(111) 78995 (151) 14 Septembre 2010

(210) 102612

(732) SARL LIMONADERIE MOUZAOUI FRERES  
4, Route Daib Aïssa,  
Bab Ezzouar, Alger  
ALGERIE.



(511) 32.  
Boissons non alcooliques; boissons de fruits et jus de  
fruits; sirops et autres préparations pour faire des  
boissons.

(111) 78996 (151) 14 Septembre 2010

(210) 102613

(732) EURL ISOBULL  
Zone Industrielle 2, Es-Senia, Lotissement 66  
Kerma, Oran31000  
ALGERIE.

## isobull relax

(511) 20.  
Oreiller à usage non médical.

(111) 78997 (151) 19 Septembre 2010

(210) 102637

(732) Monsieur GHERBI Sofiane Sid-Ahmed  
Lotissement du 19 Mai 1956, «A» Extension,  
Lotissement N° 240, Baba Hassan, Alger  
ALGERIE.



(511) 41.  
Education; formation; divertissement; activités sportives et culturelles; information en matière de divertissement ou d'éducation; services de loisirs; organisation de concours (éducation ou divertissement); organisation et conduite de colloques, conférences ou congrès; organisation d'expositions à buts culturels ou éducatifs; réservation de places de spectacles; services de jeu proposés en ligne à partir d'un réseau informatique; publication électrique de livres et de périodiques en ligne.

(111) 78998 (151) 22 Septembre 2010

(210) 102668

(732) BORYUNG PHARMACEUTICAL CO., LTD.  
#66-21, Boryung Bldg., Wonnam-dong,  
Chongro-gu, Seoul 110-750  
REPUBLIQUE DE COREE.

(740) Maître Abu-Ghazaleh Intellectual Property

(511) 5.  
Produits pharmaceutiques, gélules pour médicaments, drogues à usage médical, préparations chimiques à usage médical, produits pharmaceutiques, produits pour le diagnostic, produits pharmaceutiques à inhaler pour le traitement de l'hypertension pulmonaire anti-hypertenseurs.

(300) KR, le 25 Mars 2010, N° 40-2010-0015856

(111) 78999 (151) 23 Septembre 2010

(210) 102688

(732) NOVARTIS AG  
4002 Basel  
SUISSE.

(740) Maître M. A. Badri

## MYCOLAT

(511) 5.  
Préparations pharmaceutiques.

(111) 79000 (151) 27 Septembre 2009

(210) 92698

(732) FÉDÉRATION FRANÇAISE DE FOOTBALL  
87, Boulevard de Grenelle,  
75738 Paris Cedex 15  
FRANCE.

(740) Maître Abu-Ghazaleh Intellectual Property



(511) 18, 25, 28.  
Sacs, à savoir sacs de sport multi-usages, fourre-tout, sacs de paquetage, sacs de coursier, sacs à dos, sacs bananes, porte monnaies, sacs à chaussures. Chaussures, vêtements, à savoir pantalon, short, maillot, hauts à



capuche, pull-overs, jerseys, sweat-shirts, pantalons d'entraînement sous-vêtement, vestes, chaussettes, articles de chapellerie, bandeaux, ceintures, foulards, tenues d'échauffement, et shorts de compression rembourrés, pantalons de compression rembourrés, maillot de compression rembourrés et manchons de compression rembourrés pour les coudes. Equipements de sport, à savoir ballons de football, jambières, protections pour sport.

(111) 79001 (151) 28 Septembre 2009

(210) 92715

(732) EURL COSMEBAZ  
Cité Nouvelle Ville N° 37, Lotissement 03,  
Dar El Beida, Alger  
ALGERIE.

## ANGELO BLACK UOMO

(511) 3.  
Parfumerie et cosmétique.

(111) 79002 (151) 05 Octobre 2009

(210) 92776

(732) SARL BUZZ COMMUNICATION  
54, Lotissement la Fumée N° 1, Route de  
Beni-Messous, Air-de-France,  
Bouzarèah, Alger  
ALGERIE.

(740) Maître A. Hocine



(511) 35, 38.  
Publicité, gestion des affaires commerciales;  
administration commerciale; travaux de bureau.  
Télécommunications.

(111) 79003 (151) 10 Octobre 2010

(210) 102848

(732) SARL INTERNATIONAL TRADE EXCHANGE COMPANY.

52, Impasse de l'Ancien Moulin,  
60230 Chambly  
FRANCE.

(740) Maître E. H. Mouhoubi



(511) 9, 11, 18, 21.

Appareils et instruments scientifiques (autres qu'a usage médical), nautiques, géodésiques, photographiques, cinématographiques, optiques, de pesage, de mesurage, de signalisation, de contrôle (inspection), de secours (sauvetage) et d'enseignement; supports d'enregistrement magnétiques, disques acoustiques ou optiques; machines à calculer, cartes à mémoire ou à microprocesseur. Appareils d'éclairage, de chauffage, de production de vapeur, de cuisson, de réfrigération, de séchage, de ventilation, de distribution d'eau et installations sanitaires, appareils ou installations de climatisation; congélateurs; lampes de poche; cafetières électriques; cuisinières; appareils d'éclairage pour véhicules; installations de chauffage ou de climatisation pour véhicules; appareils et machines pour la purification de l'air ou de l'eau; stérilisations. Malles et valises; portefeuilles; porte-monnaie; sacs à main, à dos à roulettes, de campeurs, de voyage, de plage, d'écoliers; coffrets destinés à contenir des affaires de toilette; filets ou sacs à provisions; sacs ou sachets (enveloppes, pochettes) en cuir pour l'emballage. Ustensiles et récipients non électriques pour le ménage ou la cuisine; instruments de nettoyage actionnés manuellement; porcelaine; faïence; verres (récipients); vaisselle.

(111) 79004 (151) 24 Octobre 2010

(210) 102997

(732) SARL HM COMMUNICATION  
26, Rue Mohamed El Ayachi,  
Belouizdad, Alger  
ALGERIE.



(511) 35.

Organisation d'exposition à buts commerciaux ou de publicité, publicité en ligne sur un réseau informatique, location d'espaces publicitaires, diffusion d'annonces publicitaires.

(111) 79005 (151) 28 Octobre 2010

(210) 103049

(732) BAYER SCHERING PHARMA OY  
Pansontie 47,  
20210 Turku  
FINLANDE.

(740) Maître A. Boukrami

# CLASTOBAN

(511) 5.

Préparations pharmaceutiques pour usage dans la thérapie du cancer et l'ostéoporose.

(111) 79006 (151) 31 Octobre 2010

(210) 103056

(732) SARL TECHNO GRAS  
Cité Ben Turquia, Boudouaou, Boumerdès  
ALGERIE.

(740) Maître A. Bouras



(511) 29.

Graisses comestibles, graisses alimentaires, graisses végétales, beurre, margarine.

(111) 79007 (151) 02 Novembre 2010

(210) 103063

(732) Monsieur AOUDI Abdelmalek  
46, Lots, Arassil, Hammamet, Alger  
ALGERIE.

# NEOLAX

(511) 20.

Matelas.

(111) 79008 (151) 02 Novembre 2010

(210) 103074

(732) Monsieur BELHOUARI Abdelhadi  
40, Cité Fonat Belgaid 1, Bir El Djir, Oran  
ALGERIE.

# BELHOUARI EXPRESS PLUS

(511) 35.

Service vente au détail de pains (boulangerie).

(111) 79009 (151) 04 Novembre 2010

(210) 103091

(732) EISAI R&D MANAGEMENT CO., LTD.  
6-10, Koishikawa 4-chome, Bunkyo-ku,  
Tokyo, 112-8088  
JAPON.

(740) Maître A. Boukrami

# BALIZEN

(511) 5.

Préparations et substances pharmaceutiques.

(111) 79010 (151) 07 Novembre 2010

(210) 103098

(732) Monsieur DAHEMRI Kamel  
Cité, Chebli Salah, Felfla, Skikda  
ALGERIE.

# EL WADAA

(511) 3.  
Crème cosmétique.

(111) 79011 (151) 04 Novembre 2010

(210) 103092

(732) CUMMINS FILTRATION INC.  
Une société organisée et existante sous les lois de l'Etat d'Indiana  
500 Jackson Street, Columbus, Indiana  
ETATS-UNIS D'AMERIQUE.

(740) Maître A. Boukrami



(511) 7.  
Machines et machines-outils; moteurs (à l'exception des moteurs pour véhicules terrestres); pièces et accessoires pour moteurs; accouplements et organes de transmission (à l'exception de ceux pour véhicules terrestres); instruments agricoles autres que ceux actionnés manuellement; couveuses pour les œufs; moteurs à combustion fonctionnant au diesel et à l'essence et leurs pièces; moteurs à combustion; générateurs d'électricité et leurs pièces; filtres à huile; filtres à huile, à essence, à carburant diesel et à air pour moteurs; dispositifs antipollution pour moteurs et installations industrielles; turbocompresseurs et leurs parties; filtres à carburants et leurs parties structurelles; filtres à air et à huile et leurs parties structurelles; filtres à air et à huile à usage mécanique; filtres pour fluide hydraulique à usage mécanique; filtres à huile, à essence, à air et à carburant pour moteurs de véhicules terrestres et marins; boîtes et boîtiers pour tous les filtres précités; appareils, installations et filtres pour la réduction des émissions des échappements et la réduction du bruit à utiliser avec des moteurs.

(111) 79012 (151) 08 Novembre 2010

(210) 103110

(732) Merck KGaA  
Frankfurter Str. 250, D-64293,  
Darmstadt  
ALLEMAGNE.

(740) Maître A. Boukrami

# ADANCOR

(511) 5.  
Produits pharmaceutiques, et vétérinaires; produits hygiénique pour la médecine; substances diététiques à usage médical.

(111) 79013 (151) 09 Novembre 2010

(210) 103140

(732) SARL SOFICLEF  
Route de Kadous, B.P. 217, Tixraïne,  
Birkhadem, Alger  
ALGERIE.



(511) 7.  
Outillages et accessoires.

(111) 79014 (151) 09 Novembre 2010

(210) 103141

(732) SARL SOFICLEF  
Route de Kadous, B.P. 217, Tixraïne,  
Birkhadem, Alger  
ALGERIE.



(511) 19, 20.  
Portes, fenêtres et accessoires.

(111) 79015 (151) 09 Novembre 2010

(210) 103142

(732) SARL SOFICLEF  
Route de Kadous, B.P. 217, Tixraïne,  
Birkhadem, Alger  
ALGERIE.



**SOFICLEF**

(511) 7, 19, 20.  
Portes, fenêtres, outillages et accessoires.

(111) 79016 (151) 09 Novembre 2010

(210) 103143

(732) SARL SOFICLEF  
Route de Kadous, B.P. 217, Tixraïne,  
Birkhadem, Alger  
ALGERIE.



**SOFICLEF**

(511) 6, 7, 19, 20.  
Portes, serrures, outillages, fenêtre, paumelles,  
poignées, plaques d'immatriculation et accessoires.

(111) 79017 (151) 14 Novembre 2010

(210) 103179

(732) NOVINTETHICAL PHARMA  
Via Pian Scairolo 11. CH-6915  
Pambio-Noranco, Lugano  
SUISSE.

(740) Maître M. Sator

## Doxolinovin

(511) 5.  
Produits pharmaceutiques et vétérinaires.

(111) 79018 (151) 14 Novembre 2010

(210) 103180

(732) NOVINTETHICAL PHARMA  
Via Pian Scairolo 11. CH-6915  
Pambio-Noranco, Lugano  
SUISSE.

(740) Maître M. Sator

## Paclinovin

(511) 5.  
Produits pharmaceutiques et vétérinaires.

(111) 79019 (151) 14 Novembre 2010

(210) 103184

(732) BASF AGRO B.V. ARNHEM (NL)  
Société de droit Suisse  
Zweigniederlassung Wädenswil,  
Moosacherstrasse 2, Au  
SUISSE.

(740) Maître A. Boukrami

## MASAI

(511) 5.  
Produits pour détruire et combattre les animaux  
nuisibles, fongicides, herbicides, pesticides.

(111) 79020 (151) 14 Novembre 2010

(210) 103185

(732) LABORATOIRES VENUS SAPECO SARL  
80, Rue du 17 Septembre 1956,  
Ouled Yaiche, Blida 09100  
ALGERIE.



(511) 3.  
Crème dépilatoire.

(111) 79021 (151) 14 Novembre 2010

(210) 103186

(732) LABORATOIRES VENUS SAPECO SARL  
80, Rue du 17 Septembre 1956,  
Ouled Yaiche, Blida 09100  
ALGERIE.



(511) 3.  
Crème dépilatoire.

(111) 79022 (151) 14 Novembre 2010

(210) 103187

(732) LABORATOIRES VENUS SAPECO SARL  
80, Rue du 17 Septembre 1956,  
Ouled Yaiche, Blida 09100  
ALGERIE.



(511) 3.  
Crème dépilatoire.

(111) 79023 (151) 22 Novembre 2010

(210) 103216

(732) HIMALAYA GLOBAL HOLDINGS LTD.  
Une société limitée par actions sous les lois de  
société, Dubai International Financial Centre  
DIFC, The Gate, Level 12,  
Suite 27, P.O. Box 506807, Dubai  
EMIRATS ARABES UNIS.

(740) Maître A. Boukrami

# Liv.52

(511) 5.  
Préparations pharmaceutiques et substances, diététique à  
usage médical.

(111) 79024 (151) 30 Novembre 2010

(210) 103296

(732) BIOPHARM SPA  
12, Rue Ali Boumendjel, Alger  
ALGERIE.

# NAPRISTA

(511) 5.  
Produits pharmaceutiques.

(111) 79025 (151) 30 Novembre 2010

(210) 103301

(732) NOVARTIS AG  
4002 Basel  
SUISSE.

(740) Maître M. A. Badri

# LIPART

(511) 5.  
Préparations pharmaceutiques à savoir médicaments cardio-vasculaires.

(111) 79026 (151) 30 Novembre 2010

(210) 103313

(732) REINZ DICHTUNGS-GMBH  
Reinzstr.3-7, Neu-Ulm, 39233  
ALLEMAGNE.

(740) Maître Abu-Ghazaleh Intellectual Property

# REINZOSIL

(511) 1, 17.  
Produits chimiques destinés à l'industrie, résines synthétiques à l'état brut, matières plastiques à l'état brut; adhésifs à usage industrie. Matières à calfeutrer, en particulier mastics de jointoiment liquides ; produits et matériels de protection et d'isolation thermique.

(300) CTM, le 13/10/2010 N° 009442682.

(111) 79027 (151) 30 Novembre 2010

(210) 103314

(732) REINZ DICHTUNGS-GMBH  
Reinzstr.3-7, Neu-Ulm, 39233  
ALLEMAGNE.

(740) Abu-Ghazaleh Intellectual Property

# REINZOPLAST

(511) 1, 17.  
Produits chimiques destinés à l'industrie, résines synthétiques à l'état brut, matières plastiques à l'état brut; adhésifs à usage industrie. Matières à calfeutrer, en particulier mastics de jointoiment liquides; produits et matériels de protection et d'isolation thermique.

(300) CTM, le 13/10/2010 N° 009442468.

(111) 79028 (151) 01 Décembre 2010

(210) 103333

(732) ISU ABXIS CO., LTD.  
6F1. New Building, College of Medicine,  
Yonsei Medical Center, 134 Sinchon-dong,  
Seodaemun-gu, Seoul  
COREE DU SUD.

(740) Maître Abu-Ghazaleh Intellectual Property

# CLOTINAB

(511) 5.  
Produits pharmaceutiques pour la prévention et le traitement des maladies du système circulatoire.

(111) 79029 (151) 06 Décembre 2010

(210) 103358

(732) EURL BENHEMIDA HOCINE  
Biscuiterie Abdelmoumene  
Zone Industrielle Beni Aziz, Setif  
ALGERIE.



(511) 30.  
Biscuits.

(111) 79030 (151) 12 Décembre 2010

(210) 103419

(732) MERCK SHARP & DOHME CORPORATION.  
Une société de l'Etat New Jersey  
One Merck Drive, Whitehouse Station,  
New Jersey  
ETATS-UNIS D'AMERIQUE.

(740) Maître A. Boukrami

# JENZYL

(511) 5.

Préparations pharmaceutiques.

(111) 79031

(151) 13 Décembre 2010

(210) 103432

(732) CERAGEM CO., LTD.  
Société de la République Coréenne  
177-14 Osaekdang-ri, Seonggeo-eup,  
Seobuk-gu, Cheonan-si,  
Chungcheongnam-do  
REPUBLIQUE DE COREE.

(740) Maître M. Sator

# CERAGEM

(511) 10, 44.

Machines et appareils pour tester les yeux; appareils thérapeutiques à électricité statique; appareils thérapeutiques électromagnétiques à haute fréquence; appareils thérapeutiques; pelvimétries; outils et équipements de cimentation des os; caméras endoscopiques; appareils pour le traitement de la surdit ; équipements endoscopiques; électroencéphalographes; appareils de kinésithérapie; appareils de massage esthétique; appareils de radiothérapie; aides à la marche à usage médical; ceintures abdominales; coussinets abdominaux; électrocardiographes; appareils de massage; appareils de moxibustion; appareils thérapeutiques à air chaud; lasers à usage médical et chirurgical; compresseurs chirurgicaux; packs thermiques pour les premiers secours; appareils et machines médicaux; mallettes équipées d'instruments médicaux; instruments et appareils médicaux; lasers à usage médical; appareils de massage à usage médical; lits à eau à usage médical; fauteuils à usage médical ou dentaire; appareils de radiologie à usage médical; ceintures à usage médical; instruments d'aide à l'audition à usage médical, et leurs pièces; ceintures abdominales à usage médical; appareils pour l'analyse médicale; prot ge doigts à

usage médical; bottes à usage médical; matelas à air à usage médical; vibrateurs à air chaud à usage médical; lampes à rayons ultra violets à usage médical; ceintures électriques à usage médical; fumigènes à usage médical; lits médicalisés; appareils de respiration artificielle; ceintures de maternité; unités de radiateurs infra rouges à usage thérapeutique; appareils thérapeutiques électriques à fréquences basses; instruments électriques d'acupuncture; vibromasseurs; machines et appareils thérapeutiques à ondes ultra courtes; machines et appareils thérapeutiques à ultrasons; appareils orthopédiques vertébraux; ceintures hypogastriques; dispositifs pour la mesure du sucre dans le sang; appareils pour la mesure de la tension artérielle; filtres à sang et à composants sanguins; appareils de contrôle du sang; appareils pour l'analyse du sang; appareils à oxygène portables; préservatifs; appareils contraceptifs; pansements pour articulations anatomiques; appareils de suture à usage médical; compresses thermo électriques (chirurgie); pacificateurs de bébés; oreillers à air à usage médical; coussins à air à usage médical; sacs à eau à usage médical; couvertures électriques à usage médical; coussins chauffants électriques à usage médical; coussinets chauffants électriques à usage médical; coussins à usage médical; coussinets pour la prévention d'escarres; pochettes pour la prévention d'escarres; chaises sanitaires; appareils électriques de massage à usage domestique; habillement pour salles d'opérations; gants pour le massage; gants à usage médical; masques à usage médical; appareils de massage pour le corps humain; articles orthopédiques. Services agricoles, d'horticulture et de sylviculture; services de culture de fleurs et de plantes ornementales; services de plantation d'arbres; services d'informations pour fermiers; services d'agriculture; horticulture; services d'insémination artificielle; services d'assistance vétérinaire; soins de santé; services d'exams physiques; services de soins infirmiers; services d'assemblage de squelettes; services hospitaliers; services de cliniques médicales; services de kinésithérapie; services de cliques pour l'obésité; services de pharmacien prescripteur; services de chirurgie; services de sanatorium; services de télé-médecine; services de soins infirmiers médicaux; services de location de machines et d'appareils médicaux; location d'équipement médical et de santé; assistance médicale; consultations médicales; cliniques médicales; location d'appareils médicaux à rayons X; services d'informations médicales; chirurgie orthopédique; services de chiropracteur; services d'assistance dentaire; services de soins par la médecine orientale; services de kinésithérapeute par la médecine orientale; services de maisons de convalescence; services d'hospices; services de maisons de repos; services de soins des ongles; services de consultant en beauté; services de salons de beauté; services d'informations en matière de beauté; services de massage des pieds; services de saunas; services de salons de massage; services de massage; services de thalassothérapie; services d'acupression; services d'arrangement de fleurs; services de tests

psychologiques; services de consultation de beauté pour les animaux de compagnie; service de soins du jardin ou de plate bandes; services de paysagiste; services de conseils pharmaceutiques à usage médical.

(111) 79032 (151) 14 Décembre 2010

(210) 103443

(732) SHENYANG JINBEI AUTOMOTIVE COMPANY LIMITED.

Société organisée et existante sous les lois de la République Populaire de Chine  
N° 38 Wanliutang Road, Shenhe District,  
Shenyang, Liaoning Province  
CHINE.

(740) Maître M. Sator



(511) 35.

Agences d'import-export, promotion des ventes pour des tiers; services de détail pour l'automobile.

(111) 79033 (151) 14 Décembre 2010

(210) 103449

(732) Monsieur SEHILI Farid

Hamiz 4, Groupe 8, N° 11, Dar El Beida, Alger  
ALGERIE.



(511) 1, 2, 5, 21.

Produits chimiques destinés à l'industrie, aux sciences, à la photographie, ainsi qu'à l'agriculture, l'horticulture et la sylviculture; résines artificielles à l'état brut, matières plastiques à l'état brut; engrais pour les terres; compositions extinctrices; préparations pour la trempe et la soudure des métaux; produits chimiques destinés à conserver les aliments; matières tannantes; adhésifs (matières collantes) destinés à l'industrie. Couleurs, vernis, laques; préservatifs contre la rouille et contre la détérioration du bois; matières tinctoriales; mordants; résines naturelles à l'état brut; métaux en feuilles et en poudre pour peintres, décorateurs, imprimeurs et artistes. Produits pharmaceutiques, et vétérinaires; produits hygiénique pour la médecine; substances diététiques à usage médical, aliments pour bébés; emplâtres, matériel pour pansements; matières pour plomber les dents et pour empreintes dentaires; désinfectants; produits pour la destruction des animaux nuisibles; fongicides, herbicides. Ustensiles et récipients pour le ménage ou la cuisine (ni en métaux précieux, ni en plaque); peignes et éponges; brosses (à l'exception des pinceaux); matériaux pour la brosse; matériel de nettoyage; paille de fer; verre brut et mi-ouvré (à l'exception du verre de construction); verrerie, porcelaine et faïence non compris dans d'autres classes.

(111) 79034 (151) 15 Décembre 2010

(210) 103468

(732) CONTINENTAL PHARM LABORATOIRE

Zone Industrielle En Nadjma, Oran  
ALGERIE.

## GLAVODEX

(511) 5.

Produit pharmaceutique.

(111) 79035 (151) 21 Décembre 2010

(210) 103523

(732) STIEFEL LABORATOIRES, INC.

Corporation Service Company.  
2711 Centreville Road, Suite 400,  
Wilmington, Delaware 19808  
ETATS-UNIS D'AMERIQUE.

(740) Maître A. Boukrami

## EVOCLIN



(511) 5.  
Préparations et substances pharmaceutiques pour le traitement des maladies et troubles dermatologiques.

(111) 79036 (151) 22 Décembre 2010

(210) 103541

(732) MEXPO INTERNATIONAL, INC.  
2695B McCone Avenue,  
Hayward CA 94545  
ETATS-UNIS D'AMERIQUE.

(740) Maître M. Sator

## BLOSSOM

(511) 10.  
Gants, bonnets, blouses, masques, combinaisons de chirurgie, couvres-chaussures, tous ces produits étant à usage médical, chirurgical et dentaire; bavoirs de protection dans le domaine dentaires, rouleaux de coton, masques faciaux.

(111) 79037 (151) 22 Décembre 2010

(210) 103553

(732) LG LIFE SCIENCES LTD.  
92, Sinmunno 2-ga,  
Jongno-gu, Seoul  
COREE.

(740) Maître Abu-Ghazaleh Intellectual Property

## YVOIRE

(511) 5.  
Produits pharmaceutiques destinés à l'augmentation des tissus; Produits pharmaceutiques destinés à être injectés pour l'atténuation des rides et des ridules; Produits pharmaceutiques destinés à être injectés pour le sculptage du visage; matière de remplissage dermique injectable pour réduire l'apparence des rides; produits pharmaceutique pour utilisation en chirurgie cosmétique ou en chirurgie esthétique reconstructive ou en dermatologie.

(111) 79038 (151) 23 Décembre 2010

(210) 103573

(732) BRISTOL-MYERS SQUIBB COMPANY.  
Société constituée sous les lois de l'Etat de Delaware  
345 Park Avenue, New York,  
New York 10154  
ETATS-UNIS D'AMERIQUE.

(740) Maître M. Sator

## CEFAPEROS

(511) 5.  
Préparations médicinales et pharmaceutiques, en particulier un antibiotique.

(111) 79039 (151) 23 Décembre 2010

(210) 103574

(732) BRISTOL-MYERS SQUIBB COMPANY.  
Société constituée sous les lois de l'Etat de Delaware  
345 Park Avenue, New York,  
New York 10154  
ETATS-UNIS D'AMERIQUE.

(740) Maître M. Sator

## ETOPOPHOS

(511) 5.  
Préparations anticancéreuses.

(111) 79040 (151) 30 Décembre 2010

(210) 103625

(732) DAIICHI SANKYO COMPANY, LIMITED.  
Société par Action  
3-5-1, Nihonbashi Honcho, Chu-ku,  
Tokyo 103-8426  
JAPON.

(740) Maître M. Sator

## ENRIAV

(511) 5.  
Produits et substances pharmaceutiques.

(111) 79041 (151) 23 Décembre 2008

(210) 83548

(732) SARL LABORATOIRE RAZES  
08, Site Oued EL Kerma,  
Saoula, Alger  
ALGERIE.

**GENTAXYN**  
Gentamicine

Razes Laboratoires



(511) 5.  
Produit pharmaceutique.

(111) 79042 (151) 23 Décembre 2008

(210) 83553

(732) SARL LABORATOIRE RAZES  
08, Site Oued EL Kerma, Saoula, Alger  
ALGERIE.

**NATRIOL**  
Chlorures de sodium

Razes laboratoires



(511) 5.  
Produit pharmaceutique.

(111) 79043 (151) 22 Décembre 2010

(210) 103557

(732) ETABLISSEMENT DE MINUISERIE ET BOIS  
LAOUAREM BRAHIM  
Coopérative Immobilière EL HODA Cité  
Hachemi, 2eme Tranche,  
Lotissement N° 26, Sétif 19000  
ALGERIE.



(511) 20.  
Meuble et ameublement, charpente, rampe d'escalier  
(tout réalisé en bois d'une manière artisanale).

(111) 79044 (151) 23 Juin 2011

(210) 111968

(732) Monsieur ZERROUKI Tarik  
156, Rue Colbert, El Djamila,  
Ain Benian, Alger  
ALGERIE.



(511) 35.  
Relation publique.

(111) 79045 (151) 10 Janvier 2011

(210) 110099

(732) DAHLI SPA  
Algeria Business Center, Pins Maritimes,  
Mohamadia, 16211 Alger  
ALGERIE.



(511) 30, 43.  
Glaces comestibles. Services de restauration.

(111) 79046 (151) 07 Juin 2010

(210) 101780

(732) Monsieur MAZOUZ Nabil  
06, Rue de Sidi Yahia,  
Bir Mourad Rais, Alger  
ALGERIE.

# SABYA

(511) 35, 36, 37, 39.  
Publicité, gestion des affaires commerciales;  
administration commerciale; travaux de bureau.  
Assurance; affaires financières; affaires monétaires,  
affaires immobilières. Constructions; préparations;  
services d'installation. Transport; emballage et  
entreposage de marchandises; organisation de voyages.

(111) 79047 (151) 23 Décembre 2008

(210) 83549

(732) SARL LABORATOIRE RAZES  
08, Site Oued EL Kerma,  
Saoula, Alger  
ALGERIE.

DICLAMID  
Diclofenac

Razes Laboratoires



(511) 5.  
Produits pharmaceutiques.

(111) 79048 (151) 16 Juin 2009

(210) 91834

(732) TECNOMEN LIFETREE OYJ.  
Finnooniitynkujä 4,  
FI-02270 Espoo  
FINLANDE.

(740) Maître Abu-Ghazaleh Intellectual Property

## TECNOTREE

(511) 9, 37, 38, 42.

Appareils et instruments scientifiques, nautiques,  
géodésiques, photographiques, cinématographiques,  
optiques, de pesage, de mesurage, de signalisation, de  
contrôle (inspection), de secours (sauvetage) et d'ensei-  
gnement; appareils et instruments pour la conduite, la  
distribution, la transformation, l'accumulation, le  
réglage ou la commande du courant électrique; appareils  
pour l'enregistrement, la transmission, la reproduction  
du son ou des images; supports d'enregistrement  
magnétiques, disques acoustiques; distributeurs  
automatiques et mécanismes pour appareils à pré-  
paiement; caisses enregistreuses, machines à calculer,  
équipement pour le traitement de l'information et les  
ordinateurs; extincteurs. Constructions; préparations;  
services d'installation. Télécommu- nications. Services  
scientifiques et technologique ainsi que services de  
recherches et de conception y relatifs; services  
d'analyses et de recherches industrielles; conception et  
développement d'ordinateurs et de logiciels.

(300) FI, le 09/04/2009 N° T200901021.

(111) 79049 (151) 13 Juillet 2009

(210) 92108

(732) PARFUMS JEAN JACQUES VIVIER  
14, Rue Charles Martigny,  
94700 Maison Alfort  
FRANCE.

(740) Maître M. Sator

## 10th Avenue BLACK MAX

(511) 3.

Préparations pour blanchir et autres substances pour  
lessiver; préparations pour nettoyer, polir, dégraisser et  
abraser; savons; parfumerie, huiles essentielles,  
cosmétiques, lotions pour les cheveux; dentifrices.

(111) 79050 (151) 18 Août 2009

(210) 92442

(732) MERCK & CO., INC.  
Une société organisée et existante sous les lois de l'Etat de New Jersey,  
One Merck Drive, P.O. Box 100,  
Whitehouse Station, New Jersey  
ETATS-UNIS D'AMERIQUE.

(740) Maître A. Boukrami

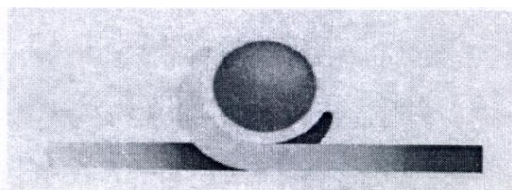

(511) 5.  
Produits pharmaceutiques, et vétérinaires; produits hygiénique pour la médecine; substances diététiques à usage médical, aliments pour bébés; emplâtres, matériel pour pansements; matières pour plomber les dents et pour empreintes dentaires; désinfectants; produits pour la destruction des animaux nuisibles; fongicides, herbicides.

(111) 79051 (151) 11 Octobre 2009

(210) 92835

(732) LABORATOIRE MEDIS S.A.  
Route de Tunis-Km 7- B.P. 206,  
8000 Nabeul  
TUNISIE.

(740) Maître M. Sator

# Ipnodis

(511) 5.  
Produits pharmaceutiques.

(111) 79052 (151) 15 Octobre 2009

(210) 92882

(732) SARL MISS FLOWERS PARIS  
Fabrication & Importation des Parfums  
B.P. 509 RP, Bordj-Bou-Arreidj  
ALGERIE.

# BE BLACK MAN

(511) 3.  
Eau de parfums et déodorant.

(111) 79053 (151) 25 Octobre 2009

(210) 92998

(732) MISSION VIVACARE ALGERIE  
75, Lotissement Ben Achour Abdelkader,  
Chéraga, Alger  
ALGERIE.

# CYLAX

(511) 5.  
Produit pharmaceutique.

(111) 79054 (151) 05 Janvier 2010

(210) 100035

(732) ELI LILLY AND COMPANY.  
Société Américaine  
Lilly Corporate Center Indianapolis,  
Indiana 46285  
ETATS-UNIS D'AMERIQUE.

(740) Maître M. Sator

# HUMALOG KWIKPEN

(511) 5.  
Insuline lispro.

(111) 79055 (151) 20 Janvier 2010

(210) 100187

(732) Hussein Ali Hassan Al Qara Foundation  
P.O. Box 212242, Amman 11121  
JORDANIE.

(740) Maître M. Aïdoud



(511) 25.

Vêtements de confection; vêtements; vêtements prêt-à-porter; habits neufs.

(111) 79056 (151) 26 Janvier 2010

(210) 100252

(732) JIANGLING MOTORS CO., LTD.  
Société organisée et existante sous les lois de la Chine  
509, North Yingbin Road, Nanchang City,  
Jiangxi Province  
REPUBLIQUE POPULAIRE DE CHINE.

(740) Maître M. Sator



(511) 12.

Automobiles; camions; camionnettes; voitures de sport; autocars; autobus; autocaravanes; garnitures intérieures de véhicules [capitonnage]; mœurs pour véhicules terrestres; bondages pour automobiles.

(111) 79057 (151) 03 Mai 2010

(210) 101364

(732) Monsieur IZRIK Abderrahim  
Extention 15, Coopérative N° 635, Belgaid, Oran  
ALGERIE.

**FABULO**

(511) 30.

Café.

(111) 79058 (151) 28 Janvier 2010

(210) 100266

(732) SARL SAPEINT  
Ferme Akhrouf N° 30, Bordj-Bou-Arredidj  
ALGERIE.



(511) 2.

Peinture.

(111) 79059 (151) 28 Avril 2010

(210) 101300

(732) Monsieur SLIMANI Kamel  
Rue Slimane Younes, les Isser, Boumerdès  
ALGERIE.



(511) 3.

Préparations pour blanchir et autres substances pour lessiver; préparations pour nettoyer, polir, dégraisser et abraser; savons; parfumerie, huiles essentielles, cosmétiques, lotions pour les cheveux; dentifrices.

(111) 79060 (151) 20 Mai 2010

(210) 101577

(732) NOVARTIS AG  
4002 Basel  
SUISSE.

(740) Maître M. A. Badri

# CO-RAMINORM

(511) 5.  
Produits pharmaceutiques.

(111) 79061 (151) 07 Juin 2010

(210) 101779

(732) SARL S.PO.C.A.A  
10, Rue Rabie Bouchama  
16200 El Harach, Alger  
ALGERIE.



(511) 30.  
Testy en arabe et en farine; (chips à base de farine de maïs).

(111) 79062 (151) 27 Juillet 2010

(210) 102244

(732) SARL BEAUTY POWER COSMETIC  
Groupe de Propriété 107, Lotissement 4  
Ammara 02 N° 107, Chéraga, Alger  
ALGERIE.

## ARNO SOREL

(511) 3.  
Parfumerie cosmétique.

(111) 79063 (151) 26 Juillet 2010

(210) 102229

(732) GLOBAL CONQUISTADORS S.A.  
Une société Panaméenne  
Cuba Avenue N° 36-36, P.O. Box 0816-06748,  
Panama 5  
PANAMA.

(740) Maître M. Sator

# WRITEO-MAX

(511) 16.  
Papeterie, papier cartons et produits fabriqués en ces matières, dans la mesure où ils sont compris dans la classes 16; produits de l'imprimerie; matériaux pour la reliure; photographies; produits pour l'écriture, produits pour le dessin, produits pour la peinture et produits pour le modelage; instruments pour l'écriture, en particulier des crayons; encres pour le dessin.

(111) 79064 (151) 16 Août 2010

(210) 102411

(732) WND GROUP (HOLDING) S.A.L.  
Une société Libanaise  
Emile Eddeh Street, Tour de Lyon 9<sup>th</sup> Floor,  
Snoubra, Beirut 2033 7001  
LIBAN.

(740) Maître A. Boukrami



(511) 9, 38, 42.  
Appareils et instruments scientifiques, nautiques, géodésiques, photographiques, cinématographiques, optiques, de pesage, de mesurage, de signalisation, de contrôle (inspection), de secours (sauvetage) et d'enseignement; appareils et instruments pour la conduite, la distribution, la transformation, l'accumulation, le réglage ou la commande du courant électrique; appareils pour l'enregistrement, la transmission, la reproduction du son ou des images; supports d'enregistre-ment magnétiques, disques acoustiques; distributeurs automatiques et mécanismes pour appareils à prépaiement; caisses enregistreuses, machines à calculer, équipement pour le traitement de l'information et les ordinateurs; extincteurs. Téléphones, téléphones mobiles; accumulateurs,

batteries, accessoires pour téléphones mobiles, à savoir support, kits mains libres, cartes mémoire pour téléphones mobiles. Télécommunications. Services scientifiques et technologique ainsi que services de recherches et de conception y relatifs; services d'analyses et de recherches industrielles; conception et développement d'ordinateurs et de logiciels.

(111) 79065 (151) 19 Août 2010

(210) 102425

(732) KURT SALMON ASSOCIATES, INC.  
1355 Peachtree Street NE, Suite 900  
Atlanta, Etat de Géorgie 30309  
ETATS-UNIS D'AMERIQUE.

(740) Maître M. A. Zizine

## KURT SALMON

(511) 35, 43, 44.

Services de gestion commerciale dans le domaine des textiles, des vêtements, des chaussures et articles en cuir; commerce de détail, moquettes, tapis, meubles, bijoux et autres accessoires de mode, cosmétique, jouets et jeux, boissons. Hébergement et restauration. Soins de santé.

(111) 79066 (151) 19 Août 2010

(210) 102442

(732) MILLENNIUM & COPTHORNE  
INTERNATIONAL LIMITED.  
36 Robinson Road, # 04-01 City House,  
Singapore 06887  
SINGAPOUR.

(740) Maître M. A. Badri



(511) 35, 36, 43.

Gestion commerciale d'hôtels et de motels et autres logements temporaires y compris appartements aménagés et aparthôtels; services de relations publiques

liés à l'hébergement temporaire, y compris hôtels et motels, appartements avec services et appart-hôtels; marketing de logements temporaires y compris hôtels et motels, appartements aménagés et aparts-hôtels y compris publicité des services précités via l'internet et d'autres réseaux informatiques mondiaux. Propriété et services de crédit-bail y compris gérance d'immeubles d'appartements, location d'appartements et d'appartements de plain-pied, location d'appartements aménagés; gestion de logements loués; gestion d'appartements aménagés, fourniture de logements à long terme. Services d'hébergement temporaire, hébergement (location temporaire), approvisionnement (nourriture et boissons), location de salles de réunion, restaurants, cafés, réservations d'hébergement temporaire; fourniture de logements temporaires; fourniture d'appartements aménagés; services hôteliers.

(111) 79067 (151) 20 Août 2009

(210) 92471

(732) MEIJI SEIKA KAISHA, LTD.  
Une société Japonaise  
N° 4-16, Kyobashi 2-chome,  
Chuo-ku, Tokyo  
JAPON.

(740) Maître A. Boukrami

(511) 5.

Produits pharmaceutiques, vétérinaires et hygiéniques; produits antibiotiques; produits pour le rafraîchissement de l'air; dépuratifs; bouillons de culture pour la bactériologie; préparations de vitamines; préparations aminoacides; cultures de microorganismes à usage médical et vétérinaire; produits pour le diagnostic à usage médical; produits pharmaceutiques vendu en seringues pré-remplies; réactifs chimiques à usage médical ou vétérinaire; fongicides; insecticides; herbicides; masques hygiéniques; matières dentaires; couches pour incontinents; lactose (sucre de lait); lait en poudre pour bébés; lait albumineux; sperme pour l'insémination artificielle; boissons diététiques à usage médical; aliments diététiques à usage médical; aliments pour bébés; lait malté à usage médical; boissons pour bébés; jus de fruits pour bébés; fibres de plantes comestibles, non nutritives; compléments alimentaires à usage médical; compléments nutritionnels à usage

médical; boissons diététiques complémentaires contenant du collagène et/ou des aminoacides.

(111) 79068 (151) 25 Août 2010

(210) 102475

(732) A SARL HEXA INFORMATION TECHNOLOGY SOLUTIONS  
Coopérative El Wafa, N° 04,  
Rue El Kadous, 1<sup>er</sup> étage, Tixerain,  
Birkhadem, Alger  
ALGERIE.



(511) 35, 45.

Publicité, gestion des affaires commerciales; administration commerciale; travaux de bureau. Services juridiques; services de sécurité pour la protection des biens et des individus; services personnels et sociaux rendus par des tiers destinés à satisfaire les besoins des individus.

(111) 79069 (151) 06 Septembre 2010

(210) 102544

(732) S.P.A. METIDJI HOLDING  
Zone d'Activité Route de la Salamandre,  
27 120 Mazagran, B.P. 287,  
Adda Benguetat, Mostaganem  
ALGERIE.



(511) 30.  
Céréales.

(111) 79070 (151) 06 Septembre 2010

(210) 102545

(732) S.P.A. METIDJI HOLDING  
Zone d'Activité Route de la Salamandre,  
27 120 Mazagran, B.P. 287,  
Adda Benguetat, Mostaganem  
ALGERIE.



(511) 30.  
Céréales.

(111) 79071 (151) 06 Septembre 2010

(210) 102546

(732) S.P.A. METIDJI HOLDING  
Zone d'Activité Route de la Salamandre,  
27 120 Mazagran, B.P. 287,  
Adda Benguetat, Mostaganem  
ALGERIE.





(511) 30.  
Céréales.

(111) 79072 (151) 06 Septembre 2010

(210) 102547

(732) S.P.A. METIDJI HOLDING  
Zone d'Activité Route de la Salamandre,  
27 120 Mazagran, B.P. 287,  
Adda Benguetat, Mostaganem  
ALGERIE.



(511) 30.  
Céréales.

(111) 79073 (151) 08 Septembre 2010

(210) 102594

(732) Madame BOUDOUH Fatima Epouse HADJI  
Hai Ouled Brahim, Hamadi, Boumerdès  
ALGERIE.

أفرشة الأفراح

(511) 20.  
Matelas.

(111) 79074 (151) 29 Septembre 2010

(210) 102736

(732) Mademoiselle HAMOUR Ouiza  
Village Mâachera, Attouche,  
Makouda, Tizi Ouzou  
ALGERIE.

**MAACHERA**

(511) 29.  
Fromage.

(111) 79075 (151) 30 Septembre 2010

(210) 102747

(732) BECTON DICKINSON AND COMPANY.  
Une société de l'Etat de New Jersey  
1 Becton Drive, MC 090, Franklin Lakes,  
New Jersey 07417  
ETATS-UNIS D'AMERIQUE.

(740) A. Boukrami



(511) 9.  
Logiciels informatiques à utiliser avec des instruments  
de triage de cellules.

(111) 79076 (151) 30 Septembre 2010

(210) 102748

(732) BECTON DICKINSON AND COMPANY.  
Une société de l'Etat de New Jersey  
1 Becton Drive, MC 090, Franklin Lakes,  
New Jersey 07417  
ETATS-UNIS D'AMERIQUE.

(740) A. Boukrami



(511) 9.  
Logiciels informatiques à utiliser dans la cytométrie en  
flux pour installation d'instruments et d'applications,  
entretien de systèmes, acquisition manuelle et  
automatisée de données en circulation, analyse manuelle  
et automatisées des données en circulation pour générer  
des résultats et des informations desdites données, pré-  
sentation, transfert et partage de données en circulation,  
de résultats et d'acquisition en flux, modèles d'analyse,  
archivage de données et gestion de données en  
circulation.

(111) 79077 (151) 30 Septembre 2010

(210) 102749

(732) BECTON DICKINSON AND COMPANY.  
Une société de l'Etat de New Jersey  
1 Becton Drive, MC 090, Franklin Lakes,  
New Jersey 07417  
ETATS-UNIS D'AMERIQUE.

(740) A. Boukrami



(511) 9.  
Appareils de laboratoire, à savoir cytomètre de flux à usage scientifiques ou pour la recherche.

(111) 79078 (151) 07 Octobre 2010

(210) 102808

(732) HYUNDAI MOTOR COMPANY.  
231, Yangjae-Dong, Seocho-Gu, Seoul  
COREE DU SUD.

(740) M. A. Zizine

**VELOSTER**

(511) 12.  
Automobiles, voitures automobiles, véhicules fourgons, véhicules utilitaires légers, camionnettes, autobus, voitures de course, véhicules réfrigérés, voitures de sport, moteurs d'automobiles, pare-chocs pour automobiles, pare-brise, essuie-glace, sièges pour automobiles, roues pour automobiles, capotes pour automobiles, coussins d'air gonflants (dispositifs de sécurité pour automobiles), pneumatiques pour automobiles, ceintures de sécurité pour automobiles, avertisseurs sonores pour automobiles, Rétroviseurs pour automobiles, portes pour automobiles, Indicateurs de direction pour automobiles, carrosserie pour automobiles, Housses pour sièges d'automobiles, mécanismes de transmission pour véhicules terrestres, coussinets pour véhicules terrestres, courroies de transmission pour véhicules terrestres, embrayage pour véhicules terrestres.

(300) KR, le 08/04/2010 N° 40-2010-0018438.

(111) 79079 (151) 14 Octobre 2010

(210) 102874

(732) Monsieur ZERGI Youcef  
124, Rue de Tripoli,  
Hussein Dey, Alger 1640  
ALGERIE.

**QUIZÁS**

(511) 3.  
Cosmétique.

(111) 79080

(151) 21 Octobre 2010

(210) 102978

(732) PwC Business Trust  
300 Madison Avenue,  
New York, NY 10017  
ETATS-UNIS D'AMERIQUE.

(740) Abu-Ghazaleh Intellectual Property



(511) 45.  
Services juridiques; Services de sécurité pour la protection des valeurs matérielles et des personnes, conseils et consultation sur les problèmes environnementaux de régulation; analyse de données, politiques et procédés et fourniture de conseils et assistance en gestion commerciale afin d'assurer la conformité aux lois et règlements en matière d'achat dans le secteur public; consultation dans le domaine du vol de données et d'identité; consultation et services juridique dans le domaine des lois, régulations et obligations sur la confidentialité et de la sécurité; services de consultation dans le domaine du listage et du suivi d'obligations régulatrices de gouvernement étranger, pour obtenir des permis et accords régulateurs; consultation sur la propriété intellectuelle; services de support aux litiges; services para légaux; fourniture en ligne de données interactives diffusant des informations légales; fourniture d'information relatives aux affaires légales; fourniture en ligne d'informations et nouvelles dans le domaine de la loi; fourniture d'informations sur les droits de propriété intellectuelle et industrielle; services de consultation d'accord régulateurs; revue des normes et pratiques pour s'assurer de leur conformité avec les lois, régulations et règlements gouvernementales; services de sécurité, c'est-à-dire fourniture d'évaluation de sécurité sur les emplacements physiques, systèmes d'information et environnements de travail; services d'évaluation des risques pour la sécurité des biens, des

individus, établissement et bâtiments; prévention des crimes et de la fraude; fourniture en ligne, imprimées ou sous forme électronique, d'informations, conseils et consultations relatifs à tous les services de cette classe.

(111) 79081 (151) 21 Octobre 2010

(210) 102979

(732) PwC Business Trust  
300 Madison Avenue,  
New York, NY 10017  
ETATS-UNIS D'AMERIQUE.

(740) Abu-Ghazaleh Intellectual Property



(511) 45.

Services juridiques; Services de sécurité pour la protection des valeurs matérielles et des personnes, conseils et consultation sur les problèmes environnementaux de régulation; analyse de données, politiques et procédés et fourniture de conseils et assistance en gestion commerciale afin d'assurer la conformité aux lois et règlements en matière d'achat dans le secteur public; consultation dans le domaine du vol de données et d'identité; consultation et services juridique dans le domaine des lois, régulations et obligations sur la confidentialité et de la sécurité; services de consultation dans le domaine du listage et du suivi d'obligations régulatrices de gouvernement étranger, pour obtenir des permis et accords régulateurs; consultation sur la propriété intellectuelle; services de support aux litiges; services para légaux; fourniture en ligne de données interactives diffusant des informations légales; fourniture d'information relatives aux affaires légales; fourniture en ligne d'informations et nouvelles dans le domaine de la loi; fourniture d'informations sur les droits de propriété intellectuelle et industrielle; services de consultation d'accord régulateurs; revue des normes et pratiques pour s'assurer de leur conformité avec les lois, régulations et règlements gouvernementales; services de sécurité, c'est-à-dire fourniture d'évaluation de sécurité sur les emplacements physiques, systèmes d'information et environnements de travail; services d'évaluation des risques pour la sécurité des biens, des individus, établissement et bâtiments; prévention des crimes et de la fraude; fourniture en ligne, imprimées ou sous forme électronique, d'informations, conseils et consultations relatifs à tous les services de cette classe.

(111) 79082 (151) 24 Octobre 2010

(210) 103000

(732) SAMSUNG ELECTRONICS CO., LTD.  
416, Maetan-dong, Yeongtong-gu, Suwon-si,  
Gyeonggi-do  
REPUBLIQUE DE COREE.

(740) A. Boukrami

## ECO BUBBLE

(511) 7.

Machines à laver électriques à usage domestique; aspirateurs électriques; mixeurs électriques à usage domestique; lave-vaisselle.

(111) 79083 (151) 09 Novembre 2010

(210) 103129

(732) GOOGLE INC.  
1600 Amphitheatre Parkway, Mountain View,  
California 94043  
ETATS-UNIS D'AMERIQUE.

(740) Abu-Ghazaleh Intellectual Property



(511) 41.

Edition électronique, à savoir, édition d'ouvrage, de textes, sonores, visuels et graphiques en ligne, comportant, des actualités, des agendas, des liens des commentaires, des photographies, de la poésie, des coptes-rendus, des actualisations de projets, des œuvres non romanesques et des œuvres d'imagination.

(111) 79084 (151) 18 Novembre 2010

(210) 103195

(732) BANCO SABADELL, S.A.  
Plaça Sant Roc, 20, 08201 Sabadell, Barcelona  
ESPAGNE.

(740) N. E. Djelliout

## BANCO SABADELL

(511) 36.

Affaires bancaires, placement de fonds et collectes de bienfaisance, dépôt de valeurs, estimations financières et collectes de bienfaisance, courtage en assurances et émission de cartes de crédit, prêt sur nantissement, constitution de fonds, services fiduciaires et courtage en bourse.

(111) 79085 (151) 18 Novembre 2010

(210) 103196

(732) BANCO SABADELL, S.A.  
Plaça Sant Roc, 20,  
08201 Sabadell, Barcelona  
ESPAGNE.

(740) N. E. Djellout



(511) 36.

Affaires bancaires, placement de fonds et collectes de bienfaisance, dépôt de valeurs, estimations financières et collectes de bienfaisance, courtage en assurances et émission de cartes de crédit, prêt sur nantissement, constitution de fonds, services fiduciaires et courtage en bourse.

(111) 79086 (151) 04 Octobre 2010

(210) 102788

(732) PÖYRY PLC.  
Jaakonkatu 3, 01620 Vantaa  
FINLANDE.

(740) Abu-Ghazaleh Intellectual Property



(511) 35, 37, 42.

Conseils en affaires commerciales et en gestion dans les secteurs de l'industrie forestière, de l'énergie, des systèmes de transport, de l'environnement et de l'approvisionnement en eau, de l'immobilier et des télécommunications. Coordination, supervision et

gestion d'immeubles/de terrain en matière de construction d'infrastructures et de bâtiments publics, commerciaux et industriels; services d'entrepreneurs immobiliers; entretien, réparations, installations et maintenance en matière d'équipement, de matériel et d'ensembles de machines industriels. Services d'ingénierie.

(111) 79087 (151) 03 Octobre 2010

(210) 102769

(732) SYMAX LIF (CHINA) CO., LTD.  
48 Middle Tuanjie, Rd, Xishan Economic  
Development Zone, Wuxi City,  
Jiangsu Province  
CHINE

(740) Abu-Ghazaleh Intellectual Property



(511) 7.

Ascenseurs, autres que remontée mécanique; élévateurs; monte-charge; appareils élévatoires; escaliers roulants; transporteurs; garages tridimensionnels pourvus d'élévateurs; escaliers mécaniques.

(111) 79088 (151) 18 Novembre 2010

(210) 103198

(732) DePuy, INC.  
Société de Delaware  
700 Orthopaedic Drive Warsaw,  
Indiana 46581  
ETATS-UNIS D'AMERIQUE.

(740) M. Sator

# DURALOC

(511) 10.

Implants orthopédiques à base de matériaux artificiels; implants orthopédiques pour articulations et parties de

ces implants; doublures pour implants orthopédiques pour articulations; cotyles et coquilles acétabulaires; vis à os.

(111) 79089 (151) 21 Novembre 2010

(210) 103208

(732) SAINT-GOBAIN PERFORMANCE PLASTICS  
PAMPUS GMBH  
Nordkanal 37, Postfach 80,  
Willich, D-47682  
ALLEMAGNE.

(740) Abu-Ghazaleh Intellectual Property



**SOLGLIDE**  
Bearings

(511) 7.  
Paliers et manchons.

(111) 79090 (151) 21 Novembre 2010

(210) 103209

(732) TRANSGLORY SARL  
Centre Commerciale Zemzem,  
12, Chemin Sidi Yahia,  
Bir Mourad Rais, Alger  
ALGERIE.



**Trans**  
**glory**

(511) 39.  
Transport.

(111) 79091 (151) 28 Novembre 2010

(210) 103282

(732) CADBURY IRELAND LIMITED.  
Malahide Road, Coolock, Dublin 5  
IRLANDE.

(740) A. Boukrami

## MENTHO-LYPTUS

(511) 5, 30.

Confiserie médicamenteuse. Confiserie non-médicamenteuse et sucreries.

(111) 79092

(151) 30 Novembre 2010

(210) 103323

(732) Monsieur BOUABDALLAH Abdesselem  
Cité Aissani Amar N° 33,  
El Khroub, Constantine  
ALGERIE.



(511) 1, 31.  
Engrais Minéral.

(111) 79093

(151) 13 Décembre 2010

(210) 103433

(732) UNILEVER N.V.  
Une société Hollandaise  
Weena 455, Rotterdam, 3013 AL  
HOLLANDE

(740) M. Sator

## SURF OXIFRESH

(511) 3.

Les détergents, ainsi que les préparations et substances, servant tous dans le domaine de la lessive ou du blanchissage; les préparations et produits servant à conditionner les étoffes et tissus, ainsi qu'à leur assouplissement; les préparations et substances servant de produit à blanchir ou décolorant; les préparations et produits détachants; les préparations et produits à effets désodorisants et rafraîchissants pour utilisation sur les vêtements et les textiles; les savons et savonnets; les savons servant à rehausser les tons et coloris des textiles; les préparations et produits servant à laver les vêtements et les textiles à la main; l'amidon de

lessive et de blanchissage; et les préparations et produits de nettoyage, de cirage ou servant à astiquer, de récurage et à effet abrasif.

(111) 79094 (151) 15 Décembre 2010

(210) 103463

(732) Monsieur BENHADDOU Fethi Badr-Eddine  
16, Rue Yahyaoui Abderrahmane,  
Oran 31015  
ALGERIE.



(511) 30.

Café, thé, cacao ; sucre, riz, tapioca, succédanés du café, farine et préparations faites de céréales, pâtisserie et confiserie, miel, sirop de mélasse, levure, poudre pour faire lever, sel, sauces (condiments), épices, glaces à rafraîchir, crêpes (alimentation), biscuiterie, gâteaux, biscottes, sucrerie, chocolat, boissons à base de cacao, de café, de chocolat ou de thé.

(111) 79095 (151) 21 Décembre 2010

(210) 103519

(732) RUD Ketten Rieger & Dietz GmbH u. Co. KG  
Friedensinsel,  
73432 Aalen  
ALLEMAGNE.

(740) Maître A. Boukrami

# RUD

(511) 6, 7, 8, 9, 12, 37, 41, 42.

Produits métalliques, non compris dans d'autres classes ; quincaillerie métallique, petits articles de quincaillerie ; chaînes, notamment chaînes d'attache, chaînes d'ancre, élingues, chaînes de transporteurs, chaînes pour engins de levage, chaînes de sécurité, chaînes d'amarrage, maillons de chaînes, boulons de chaînes, roues dentées, tambours de chaînes, moyeux de roues dentées, pignons de roues dentées, joints de chaînes, tendeurs de chaînes, régulateurs de tension pour chaînes, liens de chaînes, pignons à chaîne, raccourcisseurs de chaînes, carters à

chaînes, pièces coulées et forgées brutes et travaillées ; roues dentées, roues de renvoi, roues de guidage, rouleaux de guidage, rails de guidage et galets de roulements métalliques ; dispositifs et composants métalliques pour rattacher, raccorder, raccourcir, transporter et tendre les chaînes, sangles et/ou cordes ; grappins, crochets, griffes, œilletons, manilles, étriers d'arrêt et écarteurs métalliques, à utiliser en relation avec les chaînes, sangles et/ou cordes ; maillons de chaînes pour le contrôle de surcharge ; amortisseurs à ressort de tension pour amarrage de charges ; engrenages à chaînes et dispositifs d'écartement pour engrenages à chaînes ; godets, raclettes et entraînements métalliques pour transporteurs à chaînes ; armature pour conteneurs. Machines et machines-outils ; transporteurs, notamment transporteurs à chaînes en surface et souterrain, tels que transporteurs à godets et transporteurs à raclettes ; équipements et appareils mécaniques pour lever des charges ; entraînements à chaînes ; instruments agricoles autres que ceux entraînés manuellement, notamment instruments pour nettoyer les écuries ; équipements et machines destinés à la technologie environnemental ; pièces et assemblages pour machines, transporteurs et appareils du type précité. Outils et instruments entraînés manuellement ; dispositifs tendeurs pour sangles et chaînes, notamment cliquets d'amarrage ; outils à main ; dispositifs pour la mise à l'étable du bétail, se composant essentiellement de chaînes d'attache, joug de garrot guidés sur la chaîne d'attache ainsi qu'éléments de fixation pour les chaînes d'attache. Dispositifs et éléments d'affichage de surcharge pour chaînes, cordes et/ou sangles ; programmes pour systèmes de traitement de données, notamment pour la conception, l'entretien et l'inspection de chaînes pour pneumatiques, systèmes de transport, chaînes, engins de levage, moyens pour amarrer et élinguer ainsi que leurs pièces ; mémoires de données à être montées sur des chaînes pour pneumatiques, systèmes de transport, chaînes, engins de levage, moyens pour amarrer et élinguer ainsi que leurs pièces ; systèmes de transpondeurs ainsi que leurs pièces, tous les produits précités autant qu'ils soient compris dans la classe 09. Dispositifs antidérapants, chaînes et chenilles antidérapantes pour véhicules terrestres, chaînes de protection de pneumatiques et pièces pour les dispositifs et chaînes précités ; matériel pour attacher les chaînes antidérapantes et de protection de pneumatiques, notamment sangles ou crochets d'assemblage et cordes d'assemblage ; équipements pour déplacer les dispositifs antidérapants de leurs positions de non fonctionnement à leurs positions de fonctionnement et inversement ; composants pour fixer les ceintures de sécurité dans des véhicules ; matériels de démarrage pour véhicules motorisés qui peuvent être ajustés aux roues de véhicules ; pièces pour véhicules. Construction; réparation; services d'installation ; installation, réparation, entretien et remise en état de transporteurs, engins de levage, machines et dispositifs antidérapants et chaînes pour pneumatiques. Organisation, gestion et animation de congrès, conférences, colloques,

symposiums, séminaires et ateliers; édition de textes, à l'exception des textes publicitaires; éducation et formation continue; préparation de matériels d'enseignement; tous les services précités dans le domaine de la construction mécanique, en particulier moyens pour lever, amarrer et élinguer, des chaînes pour pneumatiques et moyens de traction des pneumatiques ainsi que pour ingénieurs et gestionnaires d'affaires actifs dans ce domaine, tous les services précités pour autant qu'il soient compris dans la classe 41. Services technologiques et travaux de recherche ; services d'analyses et de recherches industrielles; conception et développement de logiciels informatiques ; services de techniciens, physiciens et ingénieurs ; exécution d'analyses techniques, préparation d'expertises techniques ; essais de matériaux ; recherches et développement en général ; planification de construction ; services de développement et de recherches concernant les nouveaux produits pour des tiers ; travaux de recherches dans le domaine de la construction mécanique ; tous les services précités dans le domaine des systèmes de transport, des moyens pour lever, amarrer et élinguer ainsi que dans le domaine des chaînes pour pneumatiques, chaînes de protection de pneumatiques, chaînes antidérapantes, moyens de traction des pneumatiques et chaînes en général, tous les services précités pour autant qu'il soient compris dans la classe 42.

(111) 79096 (151) 08 Février 2010

(210) 100359

(732) SARL LAITERIE SOUMMAM  
Route National N° 26, Taharacht 06200,  
Akbou, Béjaia  
ALGERIE.



(511) 29.  
Produits laitiers.

(111) 79097 (151) 11 Janvier 2011

(210) 110123

(732) Monsieur MEDDAH Azeddine  
Cité des 138 Lots N° 121, Route de Larebaa,  
Bougara, Blida  
ALGERIE.



(511) 25.  
Lingerie, sous vêtements.

(111) 79098 (151) 15 Janvier 2007

(210) 70071

(732) SARL I.P.D.ARIBI  
28, Hai Ain Soltan, Kouba,  
Alger  
ALGERIE.



(511) 12.  
Pièces de rechange et accessoires pour véhicule.

(111) 79099 (151) 12 Mai 2010

(210) 101471

(732) EASTERN COMPANY, S.A.E  
P.O. Box 1543, Cairo  
450 Al Ahram Street, Giza  
EGYPTE.

(740) Maître M. Elsayegh



(511) 34.  
Tabac brute et manufacturé, cigarettes, tabac miellat (Moassel).

(111) 79100 (151) 07 Juin 2010

(210) 101778

(732) SARL C. ENGINEERING  
Lot AADL, Villa 48, Said Hamdine,  
Bir Mourad Raïs, Alger  
ALGERIE.



(511) 40, 42.  
Décontamination de matériaux dangereux. Production d'énergie. Traitement des déchets. Tri de déchets et de matières premières de récupération. Evaluations, estimations et recherches dans les domaines scientifiques et technologiques rendues par des ingénieurs; conception et développement d'ordinateurs et de logiciels. Etudes de projets techniques.

(111) 79101 (151) 02 Août 2010

(210) 102281

(732) ZHEJIANG RENBEN SHOES CO., LTD  
Rubber Shoes District, Xianjiang Town,  
Ruian City, Zhejiang Province  
CHINE.

(740) Maître Abu-Ghazaleh Intellectual Property



(511) 25.  
Vêtements, vêtements pour enfants, chaussures de football, chaussures, chapeaux, bonneterie, gants (habillement), cravates, ceintures (habillement), maillots de bain.

(111) 79102 (151) 03 Août 2010

(210) 102285

(732) Monsieur HADJ BRAHIM Mahfoud  
78, Rue des Frères Abdeslami,  
Kouba, Alger  
ALGERIE.



(511) 29.  
Huiles comestibles.

(111) 79103 (151) 03 Août 2010

(210) 102291

(732) HASPAS TEKSTIL ÜRÜNLERI SAN. VE  
PAZ.A.S.  
Akçaburgaz MH. 99. Sokak, N° 12 Esenyurt,  
Istanbul  
TURQUIE.

(740) Maître Abu-Ghazaleh Intellectual Property





(511) 24.

Tissus et produits textiles non compris dans d'autres classes ; couvertures de lit et de table.

(111) 79104 (151) 03 Août 2010

(210) 102293

(732) GUINOT

Société par Action Simplifiée  
1, Rue de la Paix, 75002 Paris  
FRANCE.

(740) Maître M.A. Zizine



(511) 44.

Salons de beauté ; services d'esthéticiennes ; salons et instituts de soins et de beauté ; services de manucure et de massage ; conseils en beauté, conseils en maquillage, soins d'hygiène et de beauté pour être humains ; services de conseils en matière de parfumerie et de cosmétique (sans rapport avec la conduite des affaires) ; services médicaux, d'hygiène et de beauté, solariums (instituts de bronzage), salons et instituts de coiffure.

(111) 79105 (151) 03 Août 2010

(210) 102292

(732) GUINOT

Société par Action Simplifiée  
1, Rue de la Paix, 75002 Paris  
FRANCE.

(740) Maître M.A. Zizine



(511) 44.

Salons de beauté ; services d'esthéticiennes ; salons et instituts de soins et de beauté ; services de manucure et de massage ; conseils en beauté, conseils en maquillage, soins d'hygiène et de beauté pour être humains ; services de conseils en matière de parfumerie et de cosmétique (sans rapport avec la conduite des affaires) ; services médicaux, d'hygiène et de beauté, solariums (instituts de bronzage), salons et instituts de coiffure.

(111) 79106 (151) 13 Octobre 2010

(210) 102867

(732) SARL SUD ETANCHE

35, Rue Abou Nouas,  
Hydra, Alger  
ALGERIE.

## SEPROGUM

(511) 17, 19.

Matériaux de construction non métalliques. Tissus ou vernis isolants.

(111) 79107 (151) 19 Octobre 2010

(210) 102945

(732) BUSINESS SUPPORT SERVICES B2S

Société régie par les lois françaises  
1, Avenue du Général de Gaulle,  
92230 Gennevilliers  
FRANCE.

(740) Maître M. Sator

## B2S

(511) 35, 36, 38, 42.

Publicité ; gestion des affaires commerciales ; travaux de bureau ; mise à disposition de personnel dans le cadre de centres d'appels ; expertises en affaires ; aide aux entreprises industrielles ou commerciales dans la conduite de leurs affaires ; conseils en organisation et direction d'affaires ; informations et renseignements d'affaires ; étude et recherche de marché ; recherches d'informations dans des fichiers informatiques pour des tiers ; recueil et systématisation de données dans un fichier central ; études statistiques d'affaires commerciales ; gestion de fichiers informatiques ; services d'archivage (saisie) sécurisé pour des supports électroniques ; diffusion d'annonces publicitaires ; distribution de matériel publicitaire (tracts, prospectus,

imprimés); agences d'informations commerciales; sondages d'opinion; services d'abonnements téléphoniques permettant la consultation d'informations proposées sur des réseaux de télécommunication mondiale; abonnements à une base de données et à un serveur de bases de données; abonnements à un centre fournisseur d'accès à un réseau informatique ou de transmission de données, notamment de communication mondiale de type internet; abonnements à des annuaires électroniques; services d'abonnement à des journaux pour des tiers; services d'abonnement à des services de télécommunications pour des tiers; traitement administratif et commercial de commandes d'achats; informations et conseils commerciaux aux consommateurs; promotion des ventes pour des tiers par le biais de centres d'appels; services de réponse téléphonique pour abonnés absents; services de standardistes dans des centres d'appuis; services d'intermédiaires commerciaux en matière de vente et d'achat; gestion de centres d'appels téléphoniques; gestion et maîtrise de centres d'assistance et de centres de contact pour la relation client ou fournisseur; services externalisés de centres d'appels; mise à jour de bases de données, Assurances; affaires financières; affaires monétaires; affaires immobilières; informations, renseignements et consultations dans les domaines des assurances, des affaires financières, des affaires monétaires et des affaires immobilières, ces services étant proposés notamment par téléphones, par centres d'appels, par réseaux d'ordinateurs, par réseaux de télécommunication mondiale. Télécommunications; télécommunications par réseaux d'ordinateurs, par réseaux de télécommunication mondiale, par radiotéléphonie, par téléphone; services de communications téléphoniques, radiotéléphoniques et par tous moyens téléinformatiques; transmission par satellite; services de transmission d'informations par voie télématique accessibles par codes d'accès ou terminaux d'ordinateurs; services de transmission d'informations par voie télématique, par réseaux d'ordinateurs ou par réseaux de télécommunication mondiale en vue d'obtenir des informations contenues dans des banques de données et des banques d'images; services téléphoniques; services de radiotéléphonie mobile; services de renseignements téléphoniques; services de vidéotexte, de télétexte et de visualisation de données; services de vidéoconférence; services de courrier électronique, de diffusion d'informations par voie électronique; services de messagerie vocale; services de fourniture de connexions à un réseau informatique; services de transmission d'informations par systèmes de messagerie sécurisée; communications par terminaux d'ordinateurs; services de fourniture d'accès à des réseaux téléphoniques, radiotéléphoniques, informatiques et télématiques; services d'échanges de données électroniques; fourniture de canaux de télécommunication destinés aux services de télé-achat; fourniture de forums de discussion sur l'internet; téléassistance (services de télécommunication); services de centres d'appels téléphoniques; services de

télécommunication destinés à accéder à des centres d'appels; location de temps d'accès à un système informatique; location de temps d'accès à des bases de données et à des centres serveurs de bases de données, notamment pour les réseaux de communication mondiale de type internet, extranet ou intranet. Programmation pour ordinateurs; élaboration (conception) de logiciels; hébergement de sites informatiques (sites web); services d'ingénierie; mise à jour de logiciels; maintenance de logiciels; consultation technique en matière d'ordinateurs; conversion de données et de programmes informatiques (autre que conversion physique); conversion de données ou de documents d'un support physique vers un support électronique; services d'aide technique à l'exploitation et à la supervision de réseaux informatiques; services d'assistance technique (conseils) dans les domaines de l'informatique et des télécommunications; recherche et développement de nouveaux produits pour des tiers.

(300) OHMI, le 11 Mai 2010, N° 009095671

(111) 79108 (151) 21 Octobre 2010

(210) 102974

(732) SARL F.M.C.G IMPORT-EXPORT  
Centre des Affaires El Qods, N° 1440,  
Chéraga, Alger  
ALGERIE.

# BEEFO

(511) 29.

Viandes, poissons, volailles et gibier, fruits et légumes conservés, congelés, sèches et cuits, gelées, compotes, confitures, œufs, Lait et produits laitiers, huiles et graisses comestibles, graisses alimentaires, beurre, conserves de viande et de poisson, fromages, boissons lactées où le lait prédomine.

(111) 79109 (151) 21 Octobre 2010

(210) 102976

(732) PWC BUSINESS TRUST  
300 Madison Avenue,  
New York, NY 10017  
ETATS-UNIS D'AMERIQUE.

(740) Maître Abu-Ghazaleh Intellectual Property



(511) 9, 35, 36.

Logiciels destinés à la collecte et à la gestion de données, réalisation des analyses, conduite des études, créer et générer des rapports dans le domaine des finances, de l'audit, de gestion, d'affaires, et de taxes. Services de comptabilité; services d'audits commerciaux, services d'assistance et de conseils en matière de fiscalité; services de conseils et d'assistance en matière de fusion, services de conseil en matière commerciale et gouvernance corporative ; services d'étude de marché ; services de conseils en ressources humaines; services d'informations en ligne liées à ce qui est ci-dessus. Services de consultation et de conseil en matière des activités d'investissement des banques; services de consultation et de conseil économiques et financiers ; services de consultation en actuariat; services de conseils en matière d'avantages sociaux des employés; services d'évaluations financières en matière d'entreprises commerciales, d'inventaires, d'actifs, d'équipement ,d'octroi de licence,, de biens immobiliers et de propriété intellectuelle, expertise immobilière, contrôle et gestion des risques, services d'assistance dans le domaine des programmes des avantages sociaux, services d'informations en ligne liées à ce qui est ci-dessus.

(300) US, le 08 Juillet 2010, N° 85/080,154

(111) 79110 (151) 21 Octobre 2010

(210) 102977

(732) PWC BUSINESS TRUST  
300 Madison Avenue,  
New York, NY 10017  
ETATS-UNIS D'AMERIQUE.

(740) Maître Abu-Ghazaleh Intellectual Property



(511) 9, 35, 36.

Logiciels destinés à la collecte et à la gestion de données, réalisation des analyses, conduite des études, créer et générer des rapports dans le domaine des finances, de l'audit, de gestion, d'affaires, et de taxes. Services de comptabilité; services d'audits commerciaux, services d'assistance et de conseils en matière de fiscalité ; services de conseils et d'assistance en matière de fusion, d'acquisition et de dessaisissement ; services de consultation et de conseil en matière de gestion et d'administration commerciale ; services d'études de marché ; services de conseils en ressources humaines concernant le marché du travail et l'affectation internationale de personnel ; services de consultation et de conseil en matière des activités d'investissement des banques; services de consultation et de conseil économiques et financiers ; services de consultation en actuariat; services de conseils en matière d'avantages sociaux des employés; services d'évaluations financières en matière d'entreprises commerciales, d'inventaires, d'actifs, d'équipement, d'octroi de licence, de biens immobiliers et de propriété intellectuelle, expertise immobilière, contrôle et gestion des risques.

(300) US, le 23 Avril 2010, N° 85/021,846

(111) 79111

(151) 21 Octobre 2010

(210) 102985

(732) EL-DJAZAIR – ISTITHMAR SPA  
01, Les Halles Centrales,  
Hamma, Alger  
ALGERIE.



(511) 36.

Constitution ou investissement de capitaux.

(111) 79112

(151) 21 Octobre 2010

(210) 102990

(732) HERRANZ DE PEDRO, S.A.  
P.I. Las Hervencias C/Rio Eresma 14,  
05001 Avila  
ESPAGNE.

(740) Maître N.E. Djellouit

# COTY

(511) 30.

Chocolats, succédanés de chocolat et crème de cacao.

(111) 79113

(151) 25 Octobre 2010

(210) 103006

(732) LABORATOIRES VENUS SAPECO SARL  
80, Rue du 17 Septembre 1956,  
Ouled Yaiche, Blida 09100  
ALGERIE.

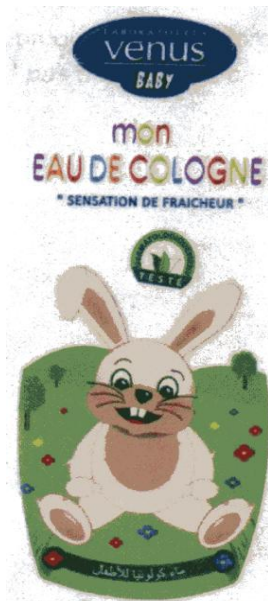

(511) 3.

Eau de Cologne bébé.

(111) 79114

(151) 25 Octobre 2010

(210) 103007

(732) LABORATOIRES VENUS SAPECO SARL  
80, Rue du 17 Septembre 1956,  
Ouled Yaiche, Blida 09100  
ALGERIE.

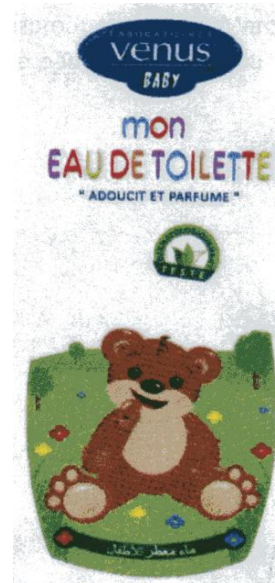

(511) 3.

Eau de toilette bébé.

(111) 79115

(151) 25 Octobre 2010

(210) 103008

(732) LABORATOIRES VENUS SAPECO SARL  
80, Rue du 17 Septembre 1956,  
Ouled Yaiche, Blida 09100  
ALGERIE.



(511) 3.

Lait de toilette bébé.

(111) 79116

(151) 25 Octobre 2010

(210) 103009

(732) LABORATOIRES VENUS SAPECO SARL  
80, Rue du 17 Septembre 1956,  
Ouled Yaiche, Blida 09100  
ALGERIE.

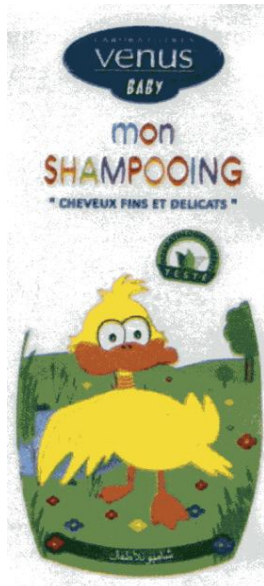

(511) 3.  
Shampooing bébé.

(111) 79117 (151) 25 Octobre 2010

(210) 103010

(732) LABORATOIRES VENUS SAPECO SARL  
80, Rue du 17 Septembre 1956,  
Ouled Yaiche, Blida 09100  
ALGERIE.



(511) 3.  
Eau de Cologne citron.

(111) 79118

(151) 28 Octobre 2010

(210) 103045

(732) BPCE

Une société organisée et existante sous les lois  
de la France  
50, Avenue Pierre Mendès France,  
75013 Paris  
FRANCE.

(740) Maître A. Boukrami



(511) 35, 36, 38.

Services de rassemblement et de regroupement (à l'exception du transport) pour le compte de tiers de produits et services financiers permettant aux clients de voir et/ou d'acheter ces produits et services. Aide aux entreprises industrielles et commerciales dans la conduite de leurs affaires, aide et conseils en organisation et direction des affaires, consultation professionnelle d'affaires, expertises en affaires, informations d'affaires, renseignements d'affaires, estimation en affaires commerciales, gestion des affaires commerciales ; administration commerciale ; travaux de bureau ; analyse du prix de revient, tenue de livres, prévisions économiques, établissement de relevés de comptes, comptabilité, établissement de déclarations fiscales, démonstration de produits, consultation pour les questions de personnel; services de publicité, courrier publicitaire, services des établissements de publicité, en particulier par communication au public par tout média de diffusion ou de transmission d'informations (communication publicitaire), diffusion d'annonces publicitaires et de matériel publicitaire [tracts, prospectus, imprimés, Cédéroms gratuits pour l'accès à une banque de données ou à un réseau de télécommunication mondiale (Internet), échantillons], publication de textes publicitaires, publicité par correspondance, publicité radiophonique, publicité télévisée, messages publicitaires visant à promouvoir des produits et services, opérations promotionnelles et publicitaires en vue de fidéliser la clientèle et le personnel, services d'information commerciale ; services de diffusion de publicité en ligne sur réseau informatique par voie électronique, notamment par réseaux de communication mondiale (Internet) ou à accès privé (Intranet). Services d'information commerciale par voie électronique, notamment par réseaux de communication mondiale (Internet) ou à accès privé (Intranet). Services de réponse téléphonique (pour abonnés absents), services de secrétariat, information statistique, traitement de texte, vérification de comptes; services d'établissement de plans média, à savoir établissement de documents synthétiques visant à

décrire et planifier dans le temps les actions publicitaires sur un produit (support, cible, coût, durée) ; services de démonstration de produits, études et recherches de marchés, services de mercatique, services de mercatique téléphonique, compilation de renseignements, agences d'informations commerciales ; services de gestion de fichiers informatiques, recueil et systématisation de données dans un fichier central, services d'abonnement à un réseau de télécommunication mondiale (Internet) ou à accès privé (Intranet), service d'abonnement à un centre serveur de base de données ou multimédia, service d'abonnement à des services télématiques et téléphoniques, abonnement à un centre fournisseur d'accès à un réseau informatique de télécommunication ou de transmission de données, abonnements à des journaux électroniques, lettres d'information, magazines et publications pour des tiers, abonnement à un service de télécommunication, organisation d'expositions, de concours, de manifestations, d'événements et de festivals à but commerciaux ou de publicité, gérance administrative de lieux d'exposition, location de temps publicitaire sur tout moyen de communication ; Présentation de produits financiers sur tout moyen de communication pour la vente au détail de ces produits. Conseils bancaires et financiers, investissement de capitaux, organisation et fourniture de prêt et d'investissement de capitaux ; consultations professionnelles en matière financière ; services de constitution et de placement de capitaux et de fonds ; gestion de comptes d'épargne ; opérations financières et monétaires ; affaires bancaires ; affaires financières ; affaires monétaires ; agences de crédit ; agences de recouvrement de créances; services fiduciaires ; gestion de portefeuille boursier ; services de financement, parrainage financier, transactions financières ; émission de bons de valeur ; courtage en bourse ; cote en bourse ; agences de change ; opérations de change ; gérance de fortune ; inter médiation financière ; estimations financières et monétaires ; analyse financière et monétaire ; consultations en matière financière et monétaire ; information en matière financière et monétaire ; estimations fiscales et expertises fiscales ; prêts financiers ; aide et conseil à la direction des affaires financières, monétaires et boursières ; conseils en organisation et direction des affaires financières, monétaires et boursières ; recherches pour affaires financières, monétaires et boursières, services financiers rendus au moyen de guichets, de terminaux électroniques. Assurances, conseils, informations et consultations en matière d'assurance, de retraite et de prévoyance ; caisses de prévoyance ; contrats d'assurance vie; contrats d'assurances en matière immobilière ; services d'assurance pour la mise en service de paiement sécurisé par carte bancaire, par carte de crédit, par carte de débit et au moyen d'un porte-monnaie électronique; courtage en assurances, assurances épargne, assurances retraite, assurances marchandises transportées, assurances dommages, assurances automobiles et motos, assurances multirisque habitation, assurances

multirisque professionnelle, assurances incendie, accidents et risques divers, assurances maladie, gestion de contrats d'assurances, services de souscription d'assurances, assurances de prêts. Affaires immobilières, expertises (estimations) en matière immobilière ; consultations en matière d'affaires immobilières et de placements immobiliers ; courtage en biens immobiliers ; agences immobilières ; agences de logement (propriétés immobilières) ; services de location immobilière de logements, de studios et de studettes ; location d'appartements ; location d'immeubles ; gestion financière et immobilière d'immeubles ; gestion de biens immobiliers ; administrations de biens à savoir gestion financière et immobilière de biens ; location de bureaux (immobilier); services rendus par des syndicats de copropriétés à savoir gestion financière et immobilière de biens; établissement de bail ; recouvrement de loyers ; gestions financières de résidences étudiantes et de résidences de loisirs ; investissements de capitaux et constitution de capitaux ; crédit bail; cautions (garanties). Prise de participation et d'intérêts dans le capital de société, d'associations, de groupements d'intérêt économique dans les domaines industriels, financiers, mobiliers et immobiliers. Émission et services de cartes de paiement, de crédit, de retrait, à puce ou à piste, de cartes magnétiques et de cartes à mémoire ; émission de cartes bancaires non électroniques ; gestion de flux bancaires et monétaires par voie électroniques, transfert électronique de fonds ; service de porte-monnaie électronique ; services de retrait d'argent par le biais de cartes à puce ou à piste ; émission de chèques de voyages et de lettres de crédit. Télécommunications ; services de communication radiophoniques, télématique, téléphoniques, radiotéléphonique, télégraphiques, par réseau de fibres optiques et par tous moyens téléinformatiques, par vidéophone, visiophone et vidéoconférence, services de transmission, de communication et de télécommunication de données par réseaux de communication, à savoir mise en ligne de catalogues de produits destinés aux consommateurs accessibles par l'intermédiaire de réseaux téléphoniques, informatiques, télématiques, électroniques et numériques, permettant la prise de commandes, services de transmission, de communication et de télécommunication de messages, d'informations et de toutes autres données (textes, documents électroniques, graphiques, bases de données, informations audiovisuelles, images, sons, musique, photographies), à partir de systèmes de traitement de données, de bases de données informatiques ou de réseaux informatiques, télématiques, radiotéléphoniques, ou de télécommunication, d'un réseau local sans fil, y compris Internet et le réseau mondial Web et Wap, ou d'un réseau de radiocommunication ; transmission d'informations accessibles par codes d'accès, par serveurs de traitement de données, par serveurs de bases de données informatiques, par réseaux informatiques ou télématiques, y compris Internet et le réseau mondial Web et Wap, transmission de publications périodiques

et autres imprimés concernant l'Internet par ordinateurs et par réseau de communication, services de communication (transmission) en temps réels entre les utilisateurs d'ordinateurs sur l'Internet et le réseau mondial Web et Wap, services de télécommunication fournis par l'intermédiaire du réseau Internet et Wap, agences de presse et d'information, messageries par voie télématique et par terminaux d'ordinateur, messagerie électronique. Services de fournitures d'accès à des réseaux sans fil (de courte ou longue distance), de communication mondiale (de type Internet) ou à accès privé ou réservé (de type Intranet), à un centre serveur de communication mondiale (de type Internet) ou à accès privé ou réservé (de type Intranet), services de fourniture d'accès à des centres serveurs nationaux et internationaux, services de communication entre terminaux d'ordinateurs, services de communication par terminaux d'ordinateurs.

(111) 79119 (151) 26 Octobre 2010

(210) 103029

(732) PEPSICO, INC.  
Une société de l'Etat de Caroline du Nord  
700 Anderson Hill Road, Purchase,  
New York 10577  
ETATS-UNIS D'AMERIQUE.

(740) Maître A. Boukrami

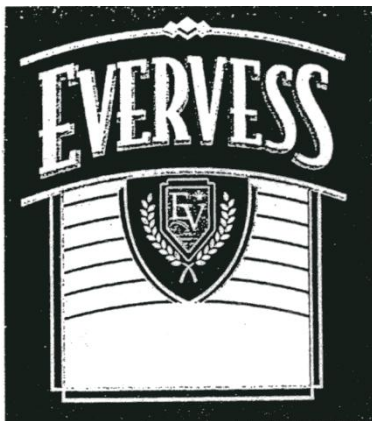

(511) 32.  
Eaux minérales et gazeuses et autres boissons non alcooliques ; boissons de fruits et jus de fruits ; sirops et autres préparations pour faire des boissons.

(111) 79120 (151) 27 Octobre 2010

(210) 103031

(732) SCHNEIDER ELECTRIC INDUSTRIES SAS  
35, Rue Joseph Monier,  
F-92500 Rueil-Malmaison  
FRANCE.

(740) Maître M. Aidoud

## MC Set

(511) 9.

Coffrets, armoires et cellules contenant du matériel électrique.

(111) 79121 (151) 27 Octobre 2010

(210) 103034

(732) RESERVOIR TEAM  
Société par action simplifiée organisée selon les lois françaises  
20, Boulevard Ampère, 13014 Marseille  
FRANCE.

(740) Maître M.A. Zizine



(511) 25.

Vêtements, chaussures, chapellerie.

(111) 79122 (151) 27 Octobre 2010

(210) 103040

(732) Monsieur BOUZIDI Messaoud  
Cité Frère Kélouaze, Rue 12 N° 57,  
Eucalyptus, Alger  
ALGERIE.

## JILDA

(511) 20

Matelas.

(111) 79123 (151) 08 Novembre 2010

(210) 103105

(732) Madame Berrouba W'rida Eps Berrouba Ahmed  
09, Rue Zouaoui Abd El-Kader, Bouinan, Blida  
ALGERIE.

## EDDAYA

(511) 3.  
Réparation pour blanchir et autres substances pour lessiver.

(111) 79124 (151) 10 Novembre 2010

(210) 103154

(732) DEVELOPMENT EXPORT CONSULTING INTERNATIONAL, S.L.  
Ronda Guillermo Marconi num. 11, Oficina 17,  
Parque Tecnológico, 46980 Paterna, Valencia  
ESPAGNE.

(740) Maître Abu-Ghazaleh Intellectual Property



(511) 31.  
Produits et graines agricoles, horticoles et sylvicoles non compris dans d'autres classes ; fruits et légumes frais ; légumineuses fraîches.

(111) 79125 (151) 10 Novembre 2010

(210) 103155

(732) DEVELOPMENT EXPORT CONSULTING INTERNATIONAL, S.L.  
Ronda Guillermo Marconi num. 11, Oficina 17,  
Parque Tecnológico, 46980 Paterna, Valencia  
ESPAGNE.

(740) Maître Abu-Ghazaleh Intellectual Property



(511) 31.  
Produits et graines agricoles, horticoles et sylvicoles non compris dans d'autres classes ; fruits et légumes frais ; légumineuses fraîches.

(111) 79126 (151) 10 Novembre 2010

(210) 103158

(732) NOVO NORDISK A/S  
Novo Allé,  
D-K-2880 Bagsvaerd  
DANEMARK.

(740) Maître Abu-Ghazaleh Intellectual Property

## فليكسبين

(511) 10.  
Seringues hypodermiques.

(111) 79127 (151) 21 Novembre 2010

(210) 103207

(732) THE GILLETTE COMPANY  
One Gillette Park, Boston, MA 02127  
ETATS-UNIS D'AMERIQUE.

(740) Maître Abu-Ghazaleh Intellectual Property

## GUARD

(511) 8.  
Rasoirs et lames de rasoirs, instruments de rasage, distributeurs, cassettes et cartouches, tous contenant des lames, pièces et parties constitutives pour tous les produits précités.

(111) 79128 (151) 23 Novembre 2010

(210) 103224

(732) AGC GLASS EUROPE  
Chaussée de la Hulpe, 166-B. 1170 Brussels  
BELGIQUE.

(740) Maître M.A. Badri

## SUN MIROX

(511) 9, 11, 19, 21.  
Miroirs pour dispositifs et appareils scientifiques, électriques optiques ; installations et systèmes photovoltaïques ; pièces et accessoires de tous les articles précités, compris dans cette classe, y compris composants photovoltaïques et cellules solaires.



Installations et systèmes photovoltaïques, à savoir installations électriques photovoltaïques; panneaux solaires pour la collecte de la chaleur; capteurs solaires comportant des composants en verre avec cellules solaires intégrées; cellules photovoltaïques comprenant également un capteur thermique solaire vendus sous forme d'ensembles; installations et systèmes solaires, à savoir accessoires d'éclairage solaire, unités et accessoires d'éclairage solaire d'intérieur et d'extérieur; installations thermiques solaires et leurs pièces; réflecteurs de lumière solaire, notamment miroirs et réflecteurs CPC (miroirs composés à foyer quasi-punctuel); appareils de conversion et stockage de lumière solaire par des méthodes physiques, biologiques ou chimiques à des fins de chauffage et/ou chauffage d'eau, à savoir capteurs solaires hybrides pour production de chaleur; accumulateurs de chaleur; accumulateurs de vapeur; collecteurs solaires pour chauffage; réfrigération et chauffage d'eau, à savoir capteurs plats; capteurs à tube sous vide, capteurs de stockage, générateurs de vapeur. Matériaux de construction, à savoir feuilles de verre réfléchissant pour conduction de la lumière; lanterneaux non métalliques composés de tubes non métalliques rigides munis d'une paroi intérieure réfléchissante conductrice de lumière; panneaux solaires en verre pour appareils de chauffage d'eau à énergie solaire, à savoir capteurs solaires; panneaux solaires en verre pour appareils de chauffage, à savoir comportant une technologie solaire et/ou des pompes à chaleur. Feuilles de verre pour miroirs.

(111) 79129 (151) 23 Novembre 2010

(210) 103225

(732) SARL SAMETTEX  
05, Route de Sidi Moussa,  
Baraki, Alger  
ALGERIE.



(511) 17.

Produits en matières plastique mi-ouvrées; tuyaux flexibles non métalliques.

(111) 79130 (151) 23 Novembre 2010

(210) 103226

(732) SEAT S.A.  
Autovia A-2, Km. 585,  
08760 Martorell, Barcelona  
ESPAGNE.

(740) Maître Abu-Ghazaleh Intellectual Property

## SEAT enjoyneering

(511) 12, 35.

Véhicules de locomotion par terre et leurs pièces et accessoires. Publicité; gestion des affaires commerciales; administration commerciale; travaux de bureau.

(111) 79131 (151) 25 Novembre 2009

(210) 93234

(732) SARL PHARMIDAL  
144, Zone Industrielle le Rhumel,  
25000 Constantine  
ALGERIE.

## BRONCHOMOL

### SALBUTAMOL

(511) 5.

Produit pharmaceutique à usage humain.

(111) 79132 (151) 23 Novembre 2010

(210) 103243

(732) SHIMADZU CORPORATION  
Une société Japonaise  
1, Nishinokyo-Kuwabaracho, Nakagyo-ku,  
Kyoto 604-8511  
JAPON.

(740) Maître M. Sator



(511) 7, 9, 10, 35, 37, 41, 42.

Instruments et équipements industriels; appareils pour la production de semi-conducteurs; fabrication de couches minces; appareils CVD (dépôt chimique en phase vapeur) à plasma ECR (résonance électron cyclotron); appareils à plasma CVD; appareils de spluttering (mesure) ciblé de couches minces; équipement de polymérisation plasma; injecteurs de cristaux liquides; évaporateurs à vide; CVD pour batteries solaire; appareils de cristallisation laser; appareils d'injection adhésive; appareils d'inspection de substrats; inspection de matrices TFT (transistor couche mince); pompes et moteurs; équipements pour systèmes à vide; pompes moléculaires turbo; équipement à lubrifier par liquides; pompes à engrenages; lubrificateurs; équipements hydrauliques; caissons moteur; moteurs à engrenages; moteurs à pistons; moteurs hydrauliques; systèmes de

commande de positionnement hydrauliques; pompes hydrauliques; valves hydrauliques; soupapes hydrauliques et soupapes pneumatiques à engrenages; soupapes de commande; moteurs à piston plongeur; fours à traitement thermique; fours à vide; équipements pour wagons ferroviaires; affichage à tête haute pour wagons ferroviaires; imprimantes; imprimantes couleur; activateurs; soupapes (pièces de machines); enrouleurs de fibre de verre; soupapes aéronautiques; équipement de compression et de décompression de poches d'air; appareils d'évacuation à vide; appareils aéromécaniques; équipement pneumatique; séparateur d'eau; turbo refroidisseur; soupape de modulation d'air chaud; récupérateur de chaleur; appareils de contrôle de la pressurisation; appareils de contrôle de carburant; équipements de commande hydrauliques en vol; démarreurs de turbines à air; turbines à air; activateurs et boîtes de commande; turbines autres que pour véhicules terrestres; équipements mécaniques; boîtes de vitesses; et tous autres produits inclus dans la classe. Appareils et instruments scientifiques, nautiques, géodésiques, optiques, de pesage et de signalisation; ordinateurs, logiciels et équipement pour le traitement de données; instruments périphériques pour ordinateurs; logiciels et supports de données; logiciels; logiciels pour le traitement de données médicales; logiciels pour appareils et instruments médicaux; logiciels pour la gestion de données physiques, d'analyse, de mesure et médicales; logiciels pour appareils et instruments scientifiques, nautiques, géodésiques, optiques, de pesage et de signalisation; supports de stockage de logiciels; processeurs de données; instruments d'analyse et de mesure; appareils spectroscopiques; appareils d'analyse de gaz solide; spectromètres à émission plasma couplés par induction; spectrophotomètres par absorption atomique; spectrofluorophotomètres; scanners pour chromatographie sur couche mince (TLC); appareils d'analyse électromagnétiques; diffractomètres à rayons X; spectromètres à rayons X à fluorescence; spectromètres à électrons; micro analyseurs à sonde électronique; microscopes électroniques; microscopes électroniques à balayage; microscope à sonde à balayage; microscope à force atomique; microscope à effet tunnel pour balayage à vide ultra haut; microscopes à balayage RHEED ((diffraction par réflexion d'électrons); spectromètres de masse; analyseurs de surface à multi sondes; spectromètres à dispersion d'ions; appareils d'analyse à faisceau ionique; spectromètres de chromatographie en phase gazeuse; spectromètres de chromatographie en phase liquide; spectromètres de masse par ionisation laser; chromatographes; chromatographes en phase gazeuse; chromatographes en phase liquide; chromatographes ioniques; analyseurs électrophorétiques; analyseurs de gaz et de liquides à pompe; dégazeurs; collecteurs de fraction; passeurs d'échantillons; colonnes; four à colonnes; détecteur à indice de réfraction; détecteur de conductivité; détecteur de diffusion de lumière; soupape de contrôle de flux; unités d'analyse comprenant des pompes à gaz ou

liquides pour laboratoires; instruments d'analyse thermique; systèmes d'analyse thermique différentielle; systèmes d'analyse calorimétriques à scanner différentiel; systèmes de thermogravimétries micro-macro; systèmes d'analyse thermomécanique; accessoires d'analyse des gaz émis; analyseurs de pollution environnementale; instruments de mesure environnementale; analyseurs de carbone organique totale; analyseurs de la pollution de l'air; analyseurs de gaz portables; appareils de mesure de gaz d'échappement; analyseurs de la pollution de l'eau; compteurs de contenu en huile; systèmes d'instrumentation pour le traitement des eaux usées; systèmes d'instrumentation pour la distribution d'eau; système d'instrumentation pour l'incinération de déchets; balances; balances électroniques; balances à lecture directe; systèmes de pesage automatique; balances pour animaux; balances pour appareils de tunnel à air; balances magnétiques; analyseurs de propriété de poudres et de particules; appareils de calibrage de particules; analyseurs de propriétés de particules; analyseurs de surface; prosimètres; pycnomètres; magnétomètres; autres instruments d'analyse et de mesure; manomètres à vide; analyseurs d'épaisseur de couches; viscosimètres; analyseurs d'humidité; tensiomètres de surface; calorimètres automatiques; mètres d'épaisseur automatiques; détecteurs de fuites; instruments automatiques de synthèse en phase solide; systèmes d'automatisation de laboratoires; appareils de mesure de graisse corporelle; machines de contrôle et d'inspection; machines pour le contrôle de matériaux; machines de contrôle universels; machines de contrôle de fatigue; machines de contrôle de vibrations; contrôleurs de dureté; machines de contrôle d'impacts; contrôleurs de rayures; contrôleurs de micro compression; appareils de contrôle d'usure; machine de contrôle de ressort; extensomètres; appareils de contrôle de pliage; machine de contrôle d'usure; appareils de contrôle de fluage; appareils de contrôle de torsion; machines de contrôle de structure; machines de balance dynamique; appareils d'inspection non destructifs; machines de contrôle ultrasoniques; appareils d'inspection par rayon X; appareils de perspective par rayon X; Appareils CT à rayon X; appareils de détection de corps étrangers à rayon X; caméras vidéo à grande vitesse; équipement et instrumentation de contrôle de procédés; équipements, instrumentation, et systèmes d'instrumentation pour le contrôle des procédés; capteurs et transducteurs pour la température, le flux, la pression, et le niveau; enregistreurs et contrôleurs de signalisation électroniques et pneumatiques; systèmes d'instrumentation numériques; analyseurs de gaz thermoconductifs et par chimioluminescence; analyseurs de liquides électrochimiques et photométriques; contrôleurs de température; jauges d'humidité; équipement de contrôle; activateurs de soupapes électriques; systèmes de transmission optique pour activateurs de soupapes; instruments biotechnologiques pour l'étude des sciences du vivant;

instruments de recherche et de développement pour la biotechnologie; synthétiseurs automatiques d'ADN; séquenceurs d'ADN; hybridiseur somatique; équipement de transfert d'électrogènes; extracteur de plasmides; micro manipulateurs; systèmes de culture de cellules à haute densité; séquenceurs de protéines; analyseurs d'acides aminés; synthétiseurs de peptides; chromatographe de liquide capillaire; appareils de mesure par photosynthèse et transpiration; systèmes de bio imagerie spectrale; analyseurs de structure protéinique primaire; diffuseur de réactif à micro échelle; processeur de gel excisé; système d'agrégation ultrasonique: instruments optoélectroniques; instruments électroniques; circuits intégrés hybrides; cartes à circuit imprimé multi couches; cartes à circuit imprimé flexibles; cartes à circuit imprimé conformes au standard MIL/UL); dispositif d'acceptation de carte; instruments de transmission optique; isolateurs optiques; multiplexeurs et démultiplexeurs par division de longueur d'ondes; assemblages de composantes optiques pour amplificateurs de fibres optiques; connecteurs optiques; aiguillage optique; voyants DEL; photodiodes; modules optiques passifs; liens numériques optiques; liens vidéos optiques; transmetteurs optiques; modems optiques; instruments optoélectroniques; pénétrateur de fibres optiques; hacheur de cristaux liquides; coupleurs optiques; composantes optiques; appareils de diffraction holographique blazes; réseau; éléments optiques asphériques; méplats et étalons de précision; polariseurs; polariseurs de grilles; plaques de grilles à précision; lentilles; miroirs: produits spécialement traités; unités pour équipement optique; unités de systèmes optiques; isolateurs de vibrations; dispositifs optiques; capteurs a Infra rouge; capteurs pyroélectriques; modulateurs à infra rouge; éléments et équipements de lasers; lasers bleu/vert; laser a semi-conducteur à haute émission; diode de laser; produits systèmes; systèmes de photométrie à polychromateur; monochromateur; équipement pour l'information; affichage tête haute; casque d'affichage de réalité virtuelle; affichage tête haute pour musées; affichage tête haute pour un ordinateur portable; affichage tête haute pour le contrôle de chaînes industrielles; ionisateurs; soupapes électroniques; têtes magnétiques; cellules solaires; appareils pour la production de panneaux à cristaux liquides; cartes IC et ordinateurs pour la gestion de données physiques; équipements pour l'archivage et la communication d'images; serveurs et logiciels pour le vision nage et l'archivage de données médicales de radiothérapie; équipements d'aéronefs; affichages tête haute; ordinateurs de données aériennes; instruments périphériques pour ordinateurs; instruments de commande électronique; instruments à magnétisme; contrôleurs de température; appareils pour le contrôle de médecine aérienne et du fonctionnement d'aéronefs; équipements de soutien terrestre pour avions; équipements de contrôle hydraulique portable à moteur; rampe d'essai automatique de soupapes pneumatiques; rampe d'essai automatique de pompes hydrauliques;

chambre environnementale de poches d'air; centrifuge humain; chambre de décompression d'altitude pour l'entraînement; équipement de soutien pour le développement spatial; compartiment expérimental pour fusée d'essai pour la recherche spatiale; valve solénoïde; unité de séchage et de valve; processeurs de données; et tous autres produits inclus dans la classe. Systèmes et équipements chirurgicaux et médicaux; systèmes d'imagerie à résonance magnétique; scanners CT à rayons X; appareils de diagnostic à rayons X; appareils mobiles à rayon X radiographiques numériques; systèmes mobiles chirurgicaux d'imagerie C-Arm; unité de télévision à rayon X à usage chirurgical; amplificateurs d'images; détecteurs a panneau plat; tubes à rayons X; systèmes agiographiques; appareils de médecine nucléaire; caméras gamma; scanners CT à émission; tomographe à émission positionnelle; tomographe à émission positionnelle pour petits animaux; instruments de diagnostic à ultrasons; systèmes d'archivage et de communication d'images; systèmes de radiothérapie; navigateur pour système de neurochirurgie assistée par ordinateur; simulateur CT à rayons X; lithotriptideur (système de désintégration de cailloux); systèmes d'examen de santé multi phasique; équipement hospitalier; tables d'opérations; trappes de propreté; tables d'examen; analyseurs e chimie clinique; analyseurs de chimie clinique automatisés; systèmes de traitement de données pour laboratoires cliniques; robo-systèmes de distribution d'échantillons; spectromètres cliniques; analyseurs automatisés de gaz sanguin; compteurs d'ions cliniques; compteurs d'ions de calcium; analyseurs de glucose cliniques; pipettes à dilution numériques; contrôleurs d'oxygénation; analyseurs de polymorphisme; appareils d'examen de la coagulation du sang; équipements pour la santé; analyseur de la composition du corps humain; anthropomètres; et tous autres produits inclus dans la classe. Agence d'import-export; études de marchés; recherches de marchés; publicité en ligne via un réseau d'ordinateurs; organisation d'expositions à des fins commerciales ou publicitaires; consultation en gestion des affaires; recherches de données sur fichiers informatiques pour les tiers; et tous autres services inclus dans la classe. Installation, maintenance et réparation d'instruments et d'équipements industriels; installation, maintenance et réparation d'appareils pour la production de semi conducteurs; installation, maintenance et réparation d'appareils de fabrication de couches fines, d'appareils CVD à plasma ECR, d'appareils CVD à plasma, d'appareils de spluttering, d'équipement de polymérisation à plasma, d'injecteurs de cristaux liquides, d'évaporateurs à vide, de CVD pour batterie solaire, d'appareils de cristallisation par laser, d'appareils d'injection adhésive, d'appareils d'inspection de substrat, de systèmes d'inspection de matrices de transistors a couches minces (TFT); installation, maintenance et réparation de pompes et de moteurs; installation maintenance et réparation d'équipement à vide; installation, maintenance et réparation de pompes à vide, de pompes moléculaires turbo; installation,

maintenance et réparation d'équipement de lubrification liquide; installation, maintenance et réparation de pompes à engrenages, de lubrificateurs; installation, maintenance et réparation d'équipement hydraulique; installation, maintenance et réparation de caissons moteur, de moteurs à engrenages, de moteurs à pistons, de moteurs hydrauliques, de système de contrôle de positionnement hydrauliques, de pompes hydrauliques, de soupapes hydrauliques, de soupapes hydrauliques et de soupapes pneumatiques à engrenage, de soupapes de contrôle, de moteurs à piston plongeur; installation, maintenance et réparation de fours à traitement thermique; installation, maintenance et réparation d'équipements pour wagons ferroviaires; installation, maintenance et réparation d'affichage tête haute pour wagons ferroviaires; installation, maintenance et réparation d'imprimantes; installation, maintenance et réparation d'imprimantes couleur; installation, maintenance et réparation d'activateurs; installation, maintenance et réparation de soupapes (pièces de machines); installation, maintenance et réparation d'enrouleurs de fibres optiques; installation, maintenance et réparation d'équipements aéronautiques; installation, maintenance et réparation d'équipements spatiaux; installation, maintenance et réparation de vannes rapides, de vannes de remplissage et de vidange, de vannes de régulation de pression, de dispositifs de compression et de décompression de poches d'air, d'appareils d'évacuation par le vide; installation, maintenance et réparation d'appareils aéromécaniques; installation, maintenance et réparation d'équipements pneumatiques, de contrôleurs de pression, de systèmes de contrôle de carburant, d'équipements de contrôle en vol hydrauliques, de démarrage de turbines à air, de turbines à air, de turbines à gaz, d'activateurs et de boîtes de commande, de turbines et de boîtes à vitesses autres que pour véhicules terrestres; installation, maintenance et réparation d'éléments mécaniques; installation, maintenance et réparation d'appareils et d'instruments scientifiques, nautique, géodésiques, optiques, de pesage et de signalisation; installation, maintenance et réparation d'ordinateurs, de logiciels, d'équipement de traitement de données; installation, maintenance et réparation de supports de logiciels et d'archivage; installation, maintenance et réparation d'appareils et d'instruments de logiciels, de logiciels pour le traitement de données médicales, de logiciels pour appareils et instruments médicaux, de logiciels pour la gestion de données physiques, d'analyse, de mesure ou médicales, de logiciels pour l'usage d'appareils et d'instruments scientifiques, nautique, géodésiques, optiques, de pesage et de signalisation, de supports d'archivage pour logiciels, de processeurs de données; installation, maintenance et réparation d'appareils spectroscopiques; installation, maintenance et réparation de spectrophotomètres UV-VIS, de spectrophotomètres à infra rouge, d'appareils spectroscopiques à émission, d'analyseurs de gaz solides, de spectromètres à émission plasma couplés par induction, de spectrophotomètres par absorption

atomique, de spectrofluorophotomètres, de scanners TLC; installation, maintenance et réparation d'appareils d'analyse électromagnétiques; installation, maintenance et réparation de diffractomètres à rayon X, de spectromètres à fluorescence aux rayons X, aux spectromètres à électrons, de sondes micro analyseurs à électrons, de microscopes électroniques, de microscopes de balayage électroniques, de microscopes sonde à balayage, de microscopes à force atomique, de microscopes à effet tunnel de balayage à vide ultra puissant, de microscopes de balayage RHEED, de spectromètres de masse, d'analyseurs de surface à multi sondes, de spectromètres à diffusion d'ions, d'appareils d'analyse à faisceau ionique, de spectromètres de masse chromatographiques à gaz; installation, maintenance et réparation de chromatographes; installation, maintenance et réparation de chromatographes à gaz, de chromatographes à liquides, de chromatographes à ions, d'analyseurs électro phorétiques, d'analyseurs de gaz et liquides à pompe, de dégazeurs, de collecteurs de fractions, de passeurs d'échantillons, de colonnes, de fours à colonnes, de détecteurs d'index à réfraction, de détecteurs de conductivité, de détecteurs de diffusion de lumière, de soupapes de contrôle de flux d'unités d'analyse comprenant des pompes pour gaz et liquides pour laboratoires; installation, maintenance et réparation d'instruments d'analyse thermique; installation, maintenance et réparation de systèmes d'analyse thermique différentiels, de systèmes de calorimétrie à balayage différentiels, de systèmes de thermogravimétrie micro-macro, de systèmes d'analyse thermomécaniques, d'accessoires d'analyse évoluée de gaz; Installation, maintenance et réparation d'analyseurs de pollution environnementale et d'appareils de mesure environnementale; installation, maintenance et réparation d'analyseurs de carbone organique totale, d'analyseurs de pollution de l'air, d'analyseurs de gaz portables, d'appareils de mesure de gaz d'échappement, d'analyseurs de pollution de l'eau, de compteurs de contenu en huile, de systèmes d'instrumentation de traitement des eaux usées, de systèmes d'instrumentation de distribution d'eau, de systèmes d'instrumentation d'incinération de déchets; installation, maintenance et réparation de balance et d'appareils de balance; installation, maintenance et réparation de balances électroniques, de balances à lecture directe, de systèmes de pesage automatique, de balances pour animaux, de balances pour appareils de tunnel à vent, de balances magnétiques; installation, maintenance et réparation d'analyseurs de propriétés poudre et de particules; installation, maintenance et réparation d'analyseurs de taille de particules, d'analyseurs de propriété de particules, d'analyseurs de surfaces, de prosimètres, de pycnomètres; installation, maintenance et réparation de magnétomètres, installation, maintenance et réparation de tous autres instruments d'analyse et de mesure; installation, maintenance et réparation de jauges de vide, d'analyseurs d'épaisseur de couches, de compteurs de viscosité, d'analyseurs d'humidité, de tensiomètres de surfaces, de calorimètres,

de compteurs automatique d'épaisseur, de détecteurs de fuites, d'instruments automatiques de synthèse en phase solide; installation, maintenance et réparation de systèmes automatiques de laboratoires; installation, maintenance et réparation d'appareils de mesure de la graisse corporelle; installation, maintenance et réparation de machines d'essai et d'inspection; installation, maintenance et réparation de machines d'essais de matériaux; installation, maintenance et réparation de machines d'essai universels, de machines pour contrôler la fatigue, de machines pour contrôler les vibrations, de contrôleurs de dureté, de machines de contrôle d'impacts, de contrôleurs de rayures, de machines pour contrôler les micro compressions, de machines pour contrôler l'usure, de machines pour contrôler le ressort" d'extensomètres, d'appareils pour tester le pliage, de machines pour contrôler l'usure, d'appareils d'essai de fluage, d'appareils pour tester la torsion; installation, maintenance et réparation de machines pour tester les structures; installation, maintenance et réparation de machines d'équilibrage dynamique; installation, maintenance et réparation d'appareils d'inspection non destructifs; installation, maintenance et réparation de machines à essais ultrasoniques, d'appareils d'inspection à rayons X, d'appareils de perspective à rayons X, d'appareils CT à rayons X, d'appareils à rayons X pour l'inspection des corps étrangers; installation, maintenance et réparation de caméras vidéo à grande vitesse; installation, maintenance et réparation d'équipement et d'instrumentation de contrôle de procédés; installation, maintenance et réparation d'équipements, d'instrumentation et de systèmes instrumentation pour le contrôle des procédés; installation, maintenance et réparation de capteurs et de transducteurs pour la température, le flux, le niveau, d'enregistreurs et de contrôleurs électroniques et pneumatiques, de systèmes d'instrumentation numériques, de tableaux d'instrumentation; installation, maintenance et réparation d'instruments d'analyse de procédés; installation, maintenance et réparation d'analyseurs de gaz magnétiques, à infra rouge, à rayons ultra violets, thermo conducteurs, et par chimioluminescence, d'analyseurs de liquides électrochimiques, photométriques, de contrôleurs de température, de compteurs d'humidité; installation, maintenance et réparation d'équipements de contrôle; installation, maintenance et réparation d'activateurs électriques de vannes, de systèmes de transmission optiques pour activateurs de vannes, installation, maintenance et réparation d'instruments pour la bio technologie instruments pour l'étude des sciences du vivant); installation, maintenance et réparation d'instrument pour la recherche et développement en biotechnologie; installation, maintenance et réparation de synthétiseurs automatiques d'ADN, de séquenceurs d'ADN, d'hybridizers somatiques, d'équipement de transfert électrogène, d'extracteurs de plasmides, de micro manipulateurs, de systèmes de culture de cellules à haute densité, de séquenceurs de protéines, d'analyseurs

d'acides aminés, de synthétiseurs de peptides, de chromatographes liquides capillaires, d'appareils de photosynthèse, et, de transpiration, de systèmes de bio imagerie spectrale, d'analyseurs de structure primaire de protéines, de diffuseurs de réactifs à micro échelle, de processeurs pour hacher les gels, de systèmes de d'agrégation ultrasoniques; installation, maintenance, et réparation de dispositifs optoélectroniques; installation, maintenance et réparation de dispositifs électroniques, installation, maintenance et réparation de IC hybrides, de cartes à circuit imprimé multi couches, de cartes à circuit imprimé flexibles, de cartes à circuit imprimé (conformes à la norme MIL/UL), de dispositifs CAO; installation, maintenance et réparation de dispositifs e transmission optique; installation, maintenance et réparation d'isolateurs optiques, de multiplexeurs et de démultiplexeurs de division de longueur d'ondes, de composantes optiques complexes pour amplificateurs à fibres optiques, de connecteurs optiques, de commutateurs optiques, de LED, de photo diodes, de modules passifs optiques, de liaisons numériques optiques, de liaisons vidéo optiques, de transmetteurs optiques, de modems optiques, de dispositifs optoélectroniques, de pénétrateurs optiques de fibres, de hacheurs de cristaux liquides, de coupleurs optiques; installation, maintenance et réparation d'éléments optiques; installation, maintenance et réparation d'appareils holographiques de diffraction blazée, de réseaux, d'éléments optiques asphériques, de plats et d'étalons de précision, de polarisateurs, de polarisateurs de grilles, de plaque de précision de grilles, de lentilles, de miroirs, de produits spécialement traités, d'unités pour équipement optique, d'unités système optiques, d'isolateurs et vibrations, de dispositifs optiques; installation, maintenance et réparation de capteurs infra rouges; installation, maintenance et réparation de capteurs pyro électriques, de modulateurs à infra rouge; installation, maintenance et réparation d'éléments et d'équipements de lasers; installation, maintenance et réparation de lasers bleu/vert, de lasers haute émission à semi conducteur, de diode laser; installation, maintenance et réparation de produits système; installation, maintenance et réparation de systèmes de photométrie polychrome et de monochromateurs; installation, maintenance et réparation d'équipement d'information; installation, maintenance et réparation d'affichages tête haute, de casques à affichage en réalité virtuelle, d'affichages tête haute pour musées d'affichage tête haute pour PC portable, d'affichage tête haute pour le contrôle de chaînes industrielles; installation, maintenance et réparation d'ionisateurs; installation, maintenance et réparation de soupapes électroniques; installation, maintenance et réparation de têtes magnétiques, de cellules solaires, d'appareils pour la production de panneaux à cristaux liquides; installation, maintenance et réparation de cartes IC et d'ordinateurs pour la gestion de données physiques; installation, maintenance et réparation d'équipement d'archivage et de communication d'images; installation, maintenance et réparation de serveurs et de logiciels pour le visionnage

et l'archivage numérique de données médicales de radiothérapie; installation, maintenance et réparation d'équipement aéronautique; installation, maintenance et réparation d'affichages tête haute, d'ordinateurs de données aéronautiques, d'instruments informatiques périphériques, d'instruments de contrôle électroniques, d'instruments impliquant le magnétisme, de contrôleurs de température, d'appareils de contrôle de médecine aéronautique, d'équipement d'essai de fonctions d'aéronefs; installation, maintenance et réparation d'équipement de soutien terrestre pour l'aéronautique; installation, maintenance et réparation d'équipement d'essai hydraulique portable motorisé, de bancs d'essais automatiques de soupapes pneumatiques, de bancs d'essais automatiques de pompes hydrauliques, de chambres environnementales à poche d'air, de centrifuges humains, de chambres d'entraînement pour la décompression à altitude; installation, maintenance et réparation d'équipement de soutien pour le développement spatial; installation, maintenance et réparation de compartiment expérimental de fusée d'essai pour expérimentation spatiale, de soupapes solénoïdes, d'unités déshumidificateurs et soupapes; installation, maintenance et réparation de processeurs de données; installation, maintenance et réparation de systèmes et d'équipements chirurgicaux et médicaux; installation, maintenance et réparation de systèmes d'imagerie à résonance magnétique; installation, maintenance et réparation de scanners à rayons X CT; installation, maintenance et réparation d'appareils de diagnostic à rayons X; installation, maintenance et réparation d'appareils de diagnostic à rayons X, d'appareils radiographiques numériques mobiles à rayons X, de systèmes d'imagerie C-arm, d'unités de télévision à rayon X à usage chirurgical, d'unités de télévision à rayon X, d'amplificateurs d'images, de détecteurs de panneaux plats, de tubes à rayons X; installation, maintenance et réparation de systèmes angiographiques; installation, maintenance et réparation d'appareils de médecine nucléaire; installation, maintenance et réparation de caméras gamma, de scanners à émission CT, de tomographes à émission positrons, de tomographes à émission positron pour petits animaux; installation, maintenance et réparation d'instruments de diagnostic à ultrasons; installation, maintenance et réparation de systèmes d'archivage et de communication d'images; installation, maintenance et communication de systèmes de radiothérapie; installation, maintenance et réparation de systèmes de radiothérapie, de systèmes navigateurs de neurochirurgie assistée par Ordinateur, de simulateur CT a rayon X, de lithotripteurs (système de désintégration de cailloux); Installation, maintenance et réparation de systèmes multi phasiques de contrôle de santé; Installation, maintenance et réparation d'équipements hospitaliers; installation, maintenance et réparation de tables d'opérations, de vannes propres, de tables d'examen; installation, maintenance et réparation d'analyseurs automatisés de chimie clinique, de systèmes de traitement de données pour un laboratoire

clinique, de systèmes robotisés pour la distribution d'échantillons, de spectromètres cliniques, d'analyseurs de gaz sanguin automatisés, de compteurs d'ions cliniques, de compteurs d'ions calcium, d'analyseurs cliniques de glucose, de pipettes numériques à diluer, de moniteurs d'oxygène, d'analyseurs de polymorphisme, d'appareils d'examen de la coagulation du sang; installation, maintenance et réparation d'équipement pour la santé; installation, maintenance et réparation de d'instrument d'analyse de la composition du corps humain et d'anthropomètres; et tous autres services inclus dans la classe, Education et formation dans le domaine de l'analyse et des opérations utilisant pompes et moteurs; éducation et formation relatifs à l'analyse et aux opérations utilisant un équipement hydraulique; éducation et formation relatifs à l'analyse et aux opérations utilisant des appareils de fabrication de couches fines, des injecteurs de cristaux liquides, des appareils de cristallisation au laser; éducation et formation relatifs à l'analyse et aux opérations utilisant des pompes turbo moléculaires; éducation et formation relatifs à l'analyse et aux opérations utilisant des appareils et instruments scientifiques, nautiques, géodésiques, optiques, de pesage et de signalisation; éducation et formation relatifs à l'analyse et aux opérations utilisant des logiciels pour le traitement de données médicales, des logiciels pour la gestion de données physiques, des données d'analyse, des données de mesure, des données médicales, des logiciels à usage scientifique, nautiques, géodésiques, optiques, de pesage et de signalisation; éducation et formation relatifs à l'analyse et aux opérations utilisant des instruments d'analyse et de mesure; éducation et formation relatifs à l'analyse et aux opérations utilisant des appareils spectroscopiques; éducation et formation relatifs à l'analyse et aux opérations utilisant des appareils d'analyse électromagnétiques; éducation et formation relatifs à l'analyse et aux opérations utilisant des diffractomètres à rayon X, des spectromètres à fluorescence aux rayons X, des spectromètres à électrons, des micro analyseurs sondeurs à électrons, des microscopes électroniques, des microscopes électroniques de balayage, des microscopes sondeurs de balayage, des spectromètres de masse, des analyseurs multi sondes de surface, des appareils d'analyse à faisceau d'ions, des spectromètres chromatographiques de masse à gaz, des spectromètres chromatographiques de masse à liquides, des spectromètres d'ionisation de masse à laser; éducation et formation relatifs à l'analyse et aux opérations utilisant des chromatographes; éducation et formation relatifs à l'analyse et aux opérations utilisant des instruments d'analyse thermique; éducation et formation relatifs à l'analyse et aux opérations utilisant des analyseurs de pollution environnementale; éducation et formation relatifs à l'analyse et aux opérations utilisant des instruments de mesure environnementale; éducation et formation relatifs à l'analyse et aux opérations utilisant des analyseurs de carbone organique totale; éducation et formation relatifs à l'analyse et aux opérations utilisant

des balances et des dispositifs de balance; éducation et formation relatifs à l'analyse et aux opérations utilisant des analyseurs de propriétés de poudres et de particules; éducation et formation relatifs à l'analyse et aux opérations utilisant des systèmes d'automatisation de laboratoires; éducation et formation relatifs à l'analyse et aux opérations utilisant des détecteurs de fuites; éducation et formation relatifs à l'analyse et aux opérations utilisant des machines d'essai et d'inspection; éducation et formation relatifs à l'analyse et aux opérations utilisant des machines à tester les matériaux; éducation et formation relatifs à l'analyse et aux opérations utilisant des appareils d'inspection non destructifs; éducation et formation relatifs à l'analyse et aux opérations utilisant des Instruments de recherche et de développement en biotechnologie; éducation et formation relatifs à l'analyse et aux opérations utilisant des dispositifs optoélectroniques; éducation et formation relatifs à l'analyse et aux opérations utilisant des éléments optiques; éducation et formation relatifs à l'analyse et aux opérations utilisant des appareils de diffraction holographiques blazés; éducation et formation relatifs à l'analyse et aux opérations utilisant et de réseau; éducation et formation relatifs à l'analyse et aux opérations utilisant des éléments et équipements de lasers; éducation et formation relatifs à l'analyse et aux opérations utilisant des affichages tête haute; éducation et formation relatifs à l'analyse et aux opérations utilisant des systèmes et équipements médicaux et chirurgicaux; éducation et formation relatifs à l'analyse et aux opérations utilisant des systèmes d'imagerie à résonance magnétique; éducation et formation relatifs à l'analyse et aux opérations utilisant des scanners CT à rayons X; éducation et formation relatifs à l'analyse et aux opérations utilisant des appareils de diagnostic à rayons X; éducation et formation relatifs à l'analyse et aux opérations utilisant des systèmes angiographiques; éducation et formation relatifs à l'analyse et aux opérations utilisant des appareils de médecine nucléaire; éducation et formation relatifs à l'analyse et aux opérations utilisant des appareils de diagnostic à ultrasons; éducation et formation relatifs à l'analyse et aux opérations utilisant des systèmes d'archivage et de communication d'images; éducation et formation relatifs à l'analyse et aux opérations utilisant des systèmes de radiothérapie; éducation et formation relatifs à l'analyse et aux opérations utilisant des systèmes multi phasiques pour les examens de santé; éducation et formation relatifs à l'analyse et aux opérations utilisant des équipements hospitaliers; éducation et formation relatifs à l'analyse et aux opérations utilisant des analyseurs chimiques cliniques; et tous autres services inclus dans la classe. Analyse chimique; services chimiques; recherches en physique; conception et dessin d'appareils et instruments de laboratoire, de machines et d'appareils industriels, de machines et d'appareils médicaux, d'appareils et d'instruments de mesure, d'appareils et d'instruments d'essai; conception de logiciels, programmation informatique, maintenance de logiciels;

contrôles et recherches sur les appareils et instruments; contrôle, inspection et recherches sur les produits pharmaceutiques, cosmétiques ou les aliments; contrôles et recherches sur la prévention de la pollution; analyses environnementales à savoir, recherches géologiques, géodésie, exploration sous-marine; contrôles ou analyses de matériaux industriels; analyse de métaux et de minerais; analyse et conception dans le domaine des systèmes optiques ou optiques à particules chargées; conception, programmation réparation et maintenance de logiciels pour le traitement des données médicales; conception, programmation réparation et maintenance de logiciels pour appareils et instruments médicaux, pour appareils et instruments de laboratoire, pour appareils et instruments d'analyse, pour appareils et instruments de mesure, pour appareils et instruments de contrôle, pour appareils et instruments optiques, et pour appareils pour la production de semi-conducteurs; services de mesures atmosphériques; service de mesure de gaz d'échappement; contrôles de la qualité de l'eau; analyse du sol, de sédiments et de déchets; mesure du bruit et des vibrations; consultations, investigation et mesures concernant l'odeur de produits; analyse de substances contrôlées; analyse de gaz; inspections non destructives; analyse de corps étrangers; mesure de performance de matériaux; examens médicaux pour les tiers; analyse protéorme; services chimiques; recherches biologiques; recherches et développement pour les tiers; informations météorologiques; et tous autres services inclus dans la classe.

(111) 79133 (151) 25 Novembre 2010

(210) 103262

(732) BMA INTERNATIONAL EC.  
P.O. Box 3002, Manama  
BAHREÏN.

(740) Maître Abu-Ghazaleh Intellectual Property

**REDTAG**  
**رد تلغ**

(511) 21, 24, 25, 26, 28, 35.

Ustensiles et récipients pour le ménage ou la cuisine ; peignes et éponges ; brosses (à l'exception des pinceaux) ; matériaux pour brosse ; matériel de nettoyage ; paille de fer ; verre brut ou mi-ouvré (à l'exception du verre de construction) ; verrerie,

porcelaine et faïence non comprises dans d'autres classe. Tissus et produits textiles non compris dans d'autres classes; couvertures de lit et de table. Vêtements, chaussures, chapellerie. Dentelles et broderies, rubans et lacets; boutons, crochets et œillets, épingles et aiguilles; fleurs artificielles. Jeux, jouets; articles de gymnastique et de sport non compris dans d'autres classes; décorations pour arbres de Noël. Publicité; gestion des affaires commerciales; administration commerciale; travaux de bureau.

(111) 79134 (151) 28 Novembre 2010

(210) 103271

(732) ACAVA LIMITED  
Société de Malte  
167 Merchants Street, Valletta, VLT1174  
MALTE.

(740) Maître N.E. Djellouit



(511) 32.

Bières; eaux minérales et gazeuses et autres boissons non alcooliques; boissons de fruits et jus de fruits; sirops et autres préparations pour faire des boissons.

(111) 79135 (151) 30 Novembre 2010

(210) 103295

(732) SARL SAPED  
Larassauta, Bordj El-Kiffan,  
Alger  
ALGERIE.

## HARCHA

(511) 3.

Préparations pour nettoyer, dégraisser et abraser, savons, parfums, huiles essentielles, cosmétique, polir, nettoyant plastique, crésyl, lave vitre, dégrissant, huile d'entretien, liquide vaisselle.

(111) 79136 (151) 30 Novembre 2010

(210) 103311

(732) SARL ARABSAT  
Zone d'Activité N° 188, Ain M'lila,  
Oum El-Bouaghi  
ALGERIE.

## Couches d'oiseaux



(511) 16.

Papier, cartons et produits en ces matières, non compris dans d'autre classes; produits de l'imprimerie; articles pour reliures; photographies; papeterie; adhésifs (matières collantes) pour le papeterie ou le ménage matériel pour les artistes; pinceaux; machines à écrire et articles de bureau (à l'exception des meubles); matériel d'instruction ou d'enseignement (à l'exception des appareils); matières plastiques pour l'emballage (non comprises dans d'autres classes); caractères d'imprimerie; clichés.

(111) 79137 (151) 30 Novembre 2010

(210) 103315

(732) UNILEVER N.V.  
Une société Hollandaise  
Weena 455, Rotterdam 3013 AL  
HOLLANDE.

(740) Maître M. Sator



(511) 11.

Appareils pour la purification de l'eau.

(111) 79138 (151) 01 Décembre 2010



(210) 103327

(732) EURL DECAPALM  
Haï Sonacome, Ain-Chorbe N°7,  
Ain Taya, Alger  
ALGERIE.



(511) 41.

Education, formation, divertissement, activités sportives et culturelles.

(111) 79139 (151) 01 Décembre 2010

(210) 103332

(732) MENZOLIT GMBH  
Werner-von-Siemens-Str. 2-6,  
76646 Bruchsal  
ALLEMAGNE.

(740) Maître Abu-Ghazaleh Intellectual Property

# MENZOLIT

(511) 1, 17, 40, 42.

Matières plastiques, y compris matières plastiques renforcées par des fibres. Produits en matières plastiques mi-ouvrés, y compris plastiques renforcés par des fibres. Traitement de matériaux. Recherche scientifique et technologique et conception y afférente ; services d'analyses et de recherches industrielles.

(111) 79140 (151) 01 Décembre 2010

(210) 103337

(732) HLT INTERNATIONAL IP LLC  
9336 Civic Center Drive,  
Beverly Hills, California 90210  
ETATS UNIS D'AMERIQUE.

(740) Maître Abu-Ghazaleh Intellectual Property



(511) 43.

Location de logements temporaires, à savoir, chambres d'hôtel; réservation, hébergements temporaires, à savoir chambres d'hôtel, services d'hôtels, de motels, de bars, de cafés, de restaurants, de banquets et de traiteurs; location de salles de réceptions, conférences, conventions, expositions, séminaires et réunions.

(111) 79141 (151) 01 Décembre 2010

(210) 103339

(732) AIR MILES INTERNATIONAL TRADING B.V.  
Papelaan 85-W,  
Voorschoten, 2252 EG  
LES PAYS-BAS.

(740) Maître Abu-Ghazaleh Intellectual Property



(511) 9, 16, 35.

Cartes magnétiques ou codées, Cartes à utiliser en rapport avec des programmes de ventes et de primes promotionnelles et des services promotionnels ; supports de données logiciels destinés à la publicité et au marketing ; logiciels liés à l'organisation, l'exploitation et la supervision de programmes de vente et de primes promotionnelles et de services promotionnels, publications électroniques. Produits de

l'imprimerie; articles en papier; bons pour le voyage par air et pour les vacances, y compris voyage par voie aérienne de et vers la destination ; tickets ; cartes à utiliser en rapport avec des programmes de fidélisation, programmes de vente et de promotion des ventes et services promotionnels ; tracts, supports, autocollants, étiquettes ; publications ; livres ; brochures ; catalogues, papeterie, stylos, crayons Publicité, organisation, exploitation et supervision de ventes et programmes promotionnels, services de promotion, conseil en matière commerciale et d'entreprise, gestion d'affaires commerciales, Informations d'affaires, services de gestion de bases de données informatiques, compilation d'informations sur bases de données informatiques, services de conseils et de consultation en matière de gestion de bases de données et de marketing, organisation d'expositions ou de foires à but commercial ou publicitaire, organisation de compétitions à des fins publicitaires ou commerciales.

(111) 79142 (151) 12 Décembre 2010

(210) 103408

(732) SAR SICA  
Société Industrielle de Chocolat d'Art  
BP 13, Ireyahen, Tala Hamza, Bejaia  
ALGERIE.



(511) 30.  
Chocolat (végécao).

(111) 79143 (151) 13 Décembre 2010

(210) 103430

(732) SARL SO.AL.TU.BI  
Société Algéro Turque de Biscuit  
Zone Industrielle Didouche Mourad, N° K2,  
Constantine  
ALGERIE.



(511) 30.  
Biscuit.

(111) 79144 (151) 19 Décembre 2010

(210) 103482

(732) CORNING INCORPORATED.  
One Riverfront Plaza,  
Corning, New York 14831  
ETATS UNIS D'AMERIQUE.

(740) Maître A. Boukrami

**LEAF**

(511) 9.  
Fibres optiques en verre sous forme de câble ou filament.

(111) 79145 (151) 26 Décembre 2010

(210) 103578

(732) REGASCO AS  
Postboks 50,  
2831 Raufoss  
NORVEGE.

(740) Maître A. Boukrami



(511) 9, 20, 40, 42.

Appareils et instruments scientifiques, nautiques, géodésiques, cinématographiques et optiques ainsi qu'appareils et instruments de pesage, de mesurage, de signalisation, de contrôle, de secours et d'enseignement

en matière de secours ; appareils et instruments pour la conduite, la répartition, la transformation, l'accumulation, le réglage ou la commande du courant électrique ; appareils pour l'enregistrement, la transmission et le calcul du son et des images ; supports d'enregistrement magnétiques ; albums de gramophones ; distributeurs automatiques et mécanismes pour appareils à prépaiement ; caisses enregistreuses, machines à calculer ; équipement informatiques et ordinateurs ; extincteurs, y compris valves et équipements pour valves. Meubles glaces (miroirs), cadres ; produits, non compris dans d'autres classes, en bois, liège, roseau, jonc, osier, corne, os, ivoire, baleine, écaille, ambre, nacre, écume de mer, succédanés de toutes ces matières ou en matières plastiques, y compris conteneurs en composites à haute pression et à basse pression pour gaz, liquides et air. Traitement de matériaux, y compris la production de conteneurs en composites à haute pression et à basse pression pour gaz, liquides et air, ainsi que développement de valves et équipements pour valves. Services scientifiques et technologiques ainsi que services de recherches et de conception y relatif ; services d'analyses et de recherches industrielles ; conception et développement d'ordinateurs et de logiciels, y compris développement et conception de produits composites, développement de conteneurs en composites à haute pression et à basse pression pour gaz, liquides et air, ainsi que développement de valves et équipements pour valves.

(300) NO, le 02 Juillet 2010, N° 201006948

(111) 79146 (151) 27 Décembre 2010

(210) 103590

(732) KAWASAKI KISEN KAISHA, LTD.  
8, Kaigandori, Chuo-ku, Kobe-shi,  
Hyogo-ken  
JAPON.

(740) Maître Abu-Ghazaleh Intellectual Property

**“K” LINE**

(511) 39.

Transport par chemin de fer; transport en voiture; mise à disposition d'informations sur la circulation routière; services de conduite de véhicules; transport par bateau; transports maritimes; transport fluvial; transports aériens; affrètement; information en matière de transport; conditionnement (emballage) de produits; services de courtage de fret; courtage en transport; réservations pour le transport; transport à l'aide d'autre entreprise de transport automobiles et/ou d'un navire; services de transport; distribution [livraison] de

produits, messagerie (courrier ou marchandises); portage; services d'expédition (excepté le dédouanement de marchandises pour le compte de tiers); débarquement de marchandises; courtage maritime; renflouage de navires; conduite et accompagnement d'excursions; services de liaison ou d'agences de voyage (à l'exception de ceux concernant l'hébergement); organisation de voyages et d'excursions; réservation de voyages; stockage; sauvegarde temporaire d'effets personnels; entreposage temporaire de livraisons; informations en matière d'entreposage; dépôt de marchandises; location de machines et appareils de chargement et de déchargement; location de conteneurs et récipients; location de bateaux; location d'entrepôts; entreposage de bateau.

(111) 79147

(151) 27 Décembre 2010

(210) 103592

(732) PERKINS HOLDING LIMITED.  
Esatfield, Peterborough PE1 5NA,  
ANGLETERRE.

(740) Maître Abu-Ghazaleh Intellectual Property

**PERKINS**

(511) 7, 12.

Machines et machines-outils; moteurs (à l'exception des moteurs pour véhicules terrestres); accouplements et organes de transmission (à l'exception de ceux pour véhicules terrestres); instruments agricoles autres que ceux actionnés manuellement; couveuses pour les œufs; moteurs, moteurs diesel; dispositifs de démarrage pour moteurs; pots d'échappement et accessoires de pot d'échappement; systèmes de transmission; compresseurs [sur compresseurs]; dispositifs d'allumage, dispositifs d'alimentation et dispositifs de contrôle pour moteurs à combustion interne; appareils de lubrification et de refroidissement (radiateurs) compris dans cette classe; générateurs électriques; transmissions; pièces de rechange pour machines de terrassement et moteurs diesel; valves; bougies; filtres à air; régulateurs du débit de l'eau; filtres à huile; accouplements; machines-outils; presses d'assemblage; démarreurs; pompes; excavateurs; excavateurs; boteurs (bulldozers); chargeurs; grues; a batteuses; ramasseurs; grattoirs; paveurs; machines agricoles; découpeuses; compacteurs; filtres; courroies; appareils à alléger; lames; machines pour les travaux de terrassement; appareils et instruments agricoles; rouleaux compresseurs; machines de sylviculture; machines pour la pose des tuyaux; compacteurs; seaux pour machines de terrassement; crics hydrauliques; machines et appareils de soudure; mèches; machines de chantier; équipement minier; matériel pour exploitations agricoles; équipements de manutention de matériaux et

générateurs; machines à creuser; de démolition; appareils et instruments de prise et de levage; éléments hydrauliques; pièces hydrauliques, y compris pompes hydrauliques, cylindres hydrauliques, moteurs hydrauliques et vannes hydrauliques; machines et outils de terrassement, y compris adaptateurs et embouts de godets (pour machines-outils), segments et bords de découpe, segments et bords de découpe pour godets, moto niveleuses, lames et grattoirs, produits de protection contre l'usure pour machines et machines-outils, à savoir barres d'étais, boucliers thermiques, protections de barres latérales et plaques d'usure, embouts et tiges de défonceuses pour machines et machines-outils; pièces, parties et composants de tous les produits précités. Véhicules; appareils de locomotion par terre, par air ou par eau; pièces de véhicules; moteurs; moteurs diesel pour véhicules terrestres; dispositifs de démarrage pour moteurs; systèmes de transmission; pare-soleil pour automobiles et pare-brise (y compris pare-brise teintés); transmissions et essieux; transmissions et essieux de camions de construction; véhicules de terrassement et hors route; pièces de rechange pour camions pour le chargement et camionnage; accessoires de véhicules pour le remorquage et la manipulation de terre et de matériaux, y compris camions et tracteurs; véhicules terrestres; véhicules pour le bâtiment; véhicules d'extraction minière; véhicules agricoles et véhicules de manutention de matériaux; composants de trains et voies pour tracteurs et autres véhicules utilisant des voies; pneus, chambres à air et roues de véhicules; appareils à faire glisser; éléments constitutifs de trains de roulement; composants de trains; pièces, parties et composants de tous les produits précités.

(300) CTM, le 28 Juin 2010, N° 009207549

(111) 79148 (151) 30 Novembre 2010

(210) 103312

(732) TRANSEARCH INTERNATIONAL PARTNERS LIMITED.  
1 Proctor Street, London, WC1V 6PG  
ROYAUME-UNI.

(740) Maître Abu-Ghazaleh Intellectual Property

## TRANSEARCH

(511) 35.

Conseil et assistance en matière de gestion de recrutement, services de recrutement de personnel, services d'assistance et conseil en matière de personnel.

(111) 79149 (151) 20 Octobre 2010

(210) 102950

(732) SARL ACTFEEL  
Centre d'Affaire El Qods, N° 1106/1107,  
Chéraga, Alger  
ALGERIE.



(511) 38.

Télécommunications.

(111) 79150

(151) 10 Août 2009

(210) 92372

(732) PARFUMS JEAN JACQUES VIVIER  
14, Rue Charles Martigny  
94700 Maison Alfort  
FRANCE.

(740) Maître M. Sator

## NIGHTINIUM

(511) 3.

Préparations pour blanchir et autres substances pour lessiver ; préparations pour nettoyer, polir, dégraisser et abraser ; savons ; produits de parfumerie, huile essentielles, cosmétiques, lotions pour les cheveux ; dentifrices.

(111) 79151

(151) 05 Janvier 2010

(210) 100040

(732) MISSION VIVACARE ALGERIE  
75, Lotissement Ben Achour Abdelkader,  
Chéraga, Alger  
ALGERIE.

## MISAF

(511) 5.

Produit pharmaceutique.

(111) 79152

(151) 14 Janvier 2010

(210) 100136

(732) NOVARTIS AG  
4002 Basel  
SUISSE.

(740) Maître M.A. Badri

# OZAFLOX

(511) 5.  
Préparations pharmaceutiques.

(111) 79153 (151) 11 Mars 2010

(210) 100685

(732) HIKMA PHARMACEUTICALS  
Bayader Wadi Al Seer, Industrial Area,  
P.O. Box 182400, Amman 11118  
JORDANIE.

(740) Maître Abu-Ghazaleh Intellectual Property

# RISALDENE

(511) 5.  
Produits pharmaceutiques et vétérinaires ; produits hygiéniques pour la médecine ; substances diététiques à usage médical, aliments pour bébés ; emplâtres, matériel pour pansement ; matières pour plomber les dents et pour empreintes dentaires ; désinfectants ; produits pour la destruction des animaux nuisibles ; fongicides, herbicides.

(111) 79154 (151) 19 Avril 2010

(210) 101164

(732) Monsieur GACEM Rabah  
Rue Frères Blaid, Isser, Boumerdes  
ALGERIE.



(511) 37.  
Entreprise de nettoyage, entretien et désinfection.

(111) 79155 (151) 05 Janvier 2010

(210) 100093

(732) MISSION VIVACARE ALGERIE  
75, Lotissement Ben Achour Abdelkader,  
Chéraga, Alger  
ALGERIE.

## STALITOR PLUS

(511) 5.  
Produit pharmaceutique.

(111) 79156 (151) 25 Août 2010

(210) 102477

(732) SAUDI ARABIAN-JAPANESE  
Pharmaceutical Company Ltd.  
B.O. Box 42600, Jeddah 21551  
ARABIE SAOUDITE.

(740) Maître N.E. Djelliout

## ساجا الصيدلانية

## SAJA PHARMACEUTICALS

(511) 5.  
Produits pharmaceutiques et vétérinaires ; produits hygiéniques pour la médecine ; substances diététiques à usage médical, aliments pour bébés ; emplâtres, matériel pour pansement ; matières pour plomber les dents et pour empreintes dentaires ; désinfectants ; produits pour la destruction des animaux nuisibles ; fongicides, herbicides.

(111) 79157 (151) 31 Août 2010

(210) 102517

(732) SAUDI ARABIAN-JAPANESE  
Pharmaceutical Company Ltd.  
B.O. Box 42600, Jeddah 21551  
ARABIE SAOUDITE.

(740) Maître N.E. Djelliout



(511) 5.

Produits pharmaceutiques et vétérinaires ; produits hygiéniques pour la médecine ; substances diététiques à usage médical, aliments pour bébés ; emplâtres, matériel pour pansement ; matières pour plomber les dents et pour empreintes dentaires ; désinfectants ; produits pour la destruction des animaux nuisibles ; fongicides, herbicides.

(111) 79158 (151) 31 Août 2010

(210) 102518

(732) SAUDI ARABIAN-JAPANESE  
Pharmaceutical Company Ltd.  
B.O. Box 42600, Jeddah 21551  
ARABIE SAOUDITE.

(740) Maître N.E. Djellout



(511) 5.

Produits pharmaceutiques et vétérinaires ; produits hygiéniques pour la médecine ; substances diététiques à usage médical, aliments pour bébés ; emplâtres, matériel pour pansement ; matières pour plomber les dents et pour empreintes dentaires ; désinfectants ; produits pour la destruction des animaux nuisibles ; fongicides, herbicides.

(111) 79159 (151) 08 Novembre 2010

(210) 103117

(732) SOCIETE GENERALE ALGERIE  
Résidence El Karama, 16015  
Gué de Constantine, Bir Khadem,  
Alger  
ALGERIE.

**LSP MARHABA**

(511) 36.

Affaires financières.

(111) 79160 (151) 09 Novembre 2010

(210) 103133

(732) LAFARGE  
61, Rue des Belles Feuilles,  
75116 Paris  
FRANCE.

(740) Maître Abu-Ghazaleh Intellectual Property

**AGGNEO**

(511) 19, 40.

Matériaux de construction non métalliques; ciments, mortiers, bétons, granulats, granulats recyclés pour la construction, enrobés bitumineux, à base de granulats concassés et de granulats recyclés. Traitement de matériaux; recyclage de matériaux de construction; informations en matière de traitement et de recyclage de matériaux de construction.

(111) 79161 (151) 09 Novembre 2010

(210) 103138

(732) LG CORP.  
Une société Sud Coréenne  
20 Yoido-Dong, Youngdungpo-Gu, Séoul  
REPUBLIQUE DE COREE.

(740) Maître M. Sator



(511) 9, 38.

Postes téléphoniques à haut parleur; logiciels enregistrés pour la téléconférence; logiciels enregistrés pour la visioconférence; appareils d'enregistrement du son et des images pour la téléconférence; serveurs pour la téléconférence; moniteurs vidéo pour la téléconférence; hautparleurs audio pour la téléconférence; disques durs pour la téléconférence; combinés téléphoniques pour la téléconférence; caméras pour la téléconférence; appareils d'enregistrement du son et des images pour la conférence électronique; serveurs pour la conférence électronique; moniteurs vidéo pour la conférence électronique; haut-parleurs audio pour la conférence électronique; disques durs pour la conférence électronique; combinés téléphoniques pour la conférence électronique; caméras pour la conférence électronique; appareils d'enregistrement du son et des images pour la visioconférence; serveurs pour la visioconférence; moniteurs vidéo pour la

visioconférence; haut-parleurs audio pour la visioconférence; disques durs pour la visioconférence; combinés téléphoniques pour la visioconférence; caméras pour la visioconférence; logiciels enregistrés pour intégrer, contrôler, améliorer, obtenir et gérer les communications de vidéo, dialogue vocal et données. Téléconférence audio; services de réseau de téléconférence audio et visioconférence; fourniture de facilités et équipement pour la visioconférence; fourniture de services de conférence téléphonique; transmission locale et longue distance de dialogue vocal, données, graphiques par le moyen de transmissions par téléphone, télégraphe, câble et satellite; visioconférence; services de téléconférence audio et de visioconférence sur le web; transmission électronique sans fil de signaux vocaux, données, télécopies, images et information.

(300) KR, le 18 Juin 2010, N° 45-2010-0002620

(111) 79162 (151) 09 Novembre 2010

(210) 103139

(732) LG CORP.

Une société Sud Coréenne  
20 Yoido-Dong, Youngdungpo-Gu,  
Séoul  
REPUBLIQUE DE COREE.

(740) Maître M. Sator

**LG Live Green**

(511) 7, 9, 10, 11, 35, 38.

Machines à laver électriques; lave-vaisselle; aspirateurs électriques. Téléphones fixes; téléphones sans fil; appareils de communications portables; téléphones cellulaires portatifs; appareils d'écoute portables, c'est-à-dire, baladeurs MP3; postes de télévision; appareils de télécommande pour téléviseurs; puces pour l'amélioration de la qualité de l'image des téléviseurs; clés USB; lecteurs RMD (Radiodiffusion Mobile Digitale); casques d'écoute pour téléphones cellulaires portatifs; chargeurs de batterie portatifs; albums électroniques; cadres de photos numériques; moniteurs pour ordinateurs; ordinateurs bloc-notes; ordinateurs; lecteurs de DVD; commandes à disque externes pour ordinateurs; appareils pour l'enregistrement, la transmission ou la reproduction du son et des images pour les télécommunications; appareils pour l'enregistrement, la transmission ou la reproduction du son et des images; logiciel d'application informatique pour téléphones mobiles; logiciel d'application informatique pour téléviseurs; logiciel d'application informatique pour moniteur d'ordinateur; lecteurs de DVD pour les systèmes de cinéma à domicile; enceintes pour les systèmes de cinéma à domicile; récepteurs

audio-vidéo pour les systèmes de cinéma à domicile; appareils de projection pour les systèmes de cinéma à domicile; circuits intégrés; récepteurs audio; terminaux passe-haut, c'est-à-dire, terminaux pour les Systèmes de Perception Electronique de Péage; terminaux montés sur véhicule pour les transactions électroniques; caméras pour la télévision en circuit fermé; caméras pour réseau de surveillance; signalisation numérique; imprimantes thermiques; imprimantes couleur numériques; imprimantes à laser; imprimantes à jet d'encre; imprimantes couleur; imprimantes pour ordinateurs; batteries de cellules solaires. Appareils de massage; vibromasseurs; appareils électriques de massage pour l'usage domestique; appareils de massage pour l'usage personnel; appareils vibratoires pour lits; appareils vibratoires pour chaises; appareils pour massages esthétiques. Réfrigérateurs électriques; réfrigérateurs à Kimchi; fours électro-optiques; caves à vins électriques pour l'usage domestique; fours électriques; congélateurs électriques; sècheurs de linge électriques; fourneaux à gaz; fours à micro-ondes; tables de cuisson au gaz; fourneaux électriques pour l'usage domestique; filtres à air; climatiseurs; radiateurs soufflants; humidificateurs; déshumidificateurs [pour l'usage domestique]; grills au gaz; appareils de désinfection pour la vaisselle; epurateurs d'eau pour l'usage domestique; epurateurs d'eau pour l'usage domestique [électriques]; Ionisateurs d'eau; Ionisateurs d'eau [pour l'usage domestique]; epurateurs d'eau pour l'usage domestique [non électriques]; appareils pour la purification de l'eau; chauffe-pieds électriques; installations pour la purification de l'eau; filtres pour le traitement de l'eau. Planification publicitaire; agences publicitaires; démonstration de produits; sondage d'opinion; fourniture d'information commerciale par l'internet; promotion des ventes par réseaux informatiques; fourniture d'information par réseaux informatiques; publicité par média électronique et spécifiquement par l'internet; publicité en ligne sur réseaux informatiques de communication; services de vente en gros pour les machines et appareils de communication; services de vente au détail pour les machines et appareils de communication; services de vente en gros pour les appareils de communications portatifs; services de vente au détail pour les appareils de communications portatifs; services de vente en gros pour les ordinateurs; services de vente au détail pour les ordinateurs; services de vente en gros pour les machines et appareils de télécommunication; services de vente au détail pour les machines et appareils de télécommunication; services de vente en gros pour les machines et appareils électroniques et leurs pièces; services de vente au détail pour les machines et appareils électroniques et leurs pièces; services de vente en gros pour les moniteurs d'ordinateurs; services de vente au détail pour les moniteurs d'ordinateurs; services de marketing pour les moniteurs d'ordinateurs par l'internet; services de marketing; présentation de produits sur média de communication pour la vente au détail. Communications par réseaux de fibres optiques;

communication de données; communication sans fil; communications par RVA [Réseau à Valeur Ajoutée]; communication par écran à distance; location d'équipement de télécommunication; communication par terminaux d'ordinateurs; services d'agence de presse [communication]; communication par téléphones cellulaires portatifs; télévision par câbles; opération de réseaux de télécommunication à large bande.

(300) KR, le 30 Juillet 2010, N° 45-2010-0003300

(111) 79163 (151) 10 Novembre 2010

(210) 103150

(732) HUBBELL INCORPORATED.  
40 Waterview Drive,  
Shelton, Connection 06484-1000  
ETATS UNIS D'AMERIQUE.

(740) Maître Abu-Ghazaleh Intellectual Property

# EcoBay

(511) 11.  
Eclairages industriels et leurs parties constitutives.

(300) US, le 19 Mai 2010, N° 85/042.493

(111) 79164 (151) 23 Novembre 2010

(210) 103238

(732) ANGEL YEAST CO., LTD.  
168 Chengdong Avenue, Yichang,  
REPUBLIQUE POPULAIRE DE CHINE.

(740) Maître M. Sator

# ALHWANEN

(511) 30.  
Poudre alimentaire, nommément, non-médicaux des éléments nutritifs en poudre composée principalement de levure; additifs alimentaires dans la nature de la non-médicaux capsules constituées principalement des éléments nutritifs de la levure; levure en comprimés, non à usage médical; gâteaux; pain à la vapeur; nouilles; farine de soja; amidonnage produits pour les marchandises; assaisonnements; levain.

(111) 79165 (151) 25 Novembre 2010

(210) 103254

(732) Monsieur MIMOU Mohamed  
Lot 119, N° 68, Bir El Djir, Oran  
ALGERIE.

## MIMOU EL YAOUM

(511) 3.  
Javel.

(111) 79166 (151) 25 Novembre 2010

(210) 103263

(732) IP HOLDINGS LIMITED.  
c/o Maples Corporate Service Limited  
P.O. Box 309, Ugland House,  
Grand Cayman, KY1 -1104  
ILES CAÏMANS.

(740) Maître Abu-Ghazaleh Intellectual Property

# Backstage

(511) 9, 41, 38.

Appareils et instruments scientifiques, nautiques, géodésiques, photographiques, cinématographiques, optiques, de pesage, de mesurage, de signalisation, de contrôle (inspection), de secours (sauvetage) et d'enseignement; appareils et instruments pour la conduite, la distribution, la transformation, l'accumulation, le réglage ou la commande du courant électrique; appareils pour l'enregistrement, la transmission, la reproduction du son ou des images; supports d'enregistrement magnétiques, disques acoustiques; distributeurs automatiques et mécanismes pour appareils à prépaiement; caisses enregistreuses, machines à calculer, équipement pour le traitement de l'information et les ordinateurs; extincteurs logiciels et matériel informatique pour transmission de voix, vidéo et données ; logiciels de télécommunications, transmission de voix, transmission de données et vidéos, de messagerie instantanée sur des réseaux de communications câblés, sans fil et cellulaires. Éducation; formation; divertissement; activités sportives et culturelles ; services de divertissement, à savoir, fourniture de programmes audio et vidéo dans le domaine musical, via un réseau informatique mondial. Télécommunications ; services de transmission de communication vocale, vidéo et de données sur câble, réseau de communication sans fil et cellulaires ; fourniture de services de téléchargement de logiciel (transmission par télécommunication), par internet via des réseaux de communication câblés, sans fil et cellulaire.



(111) 79167 (151) 28 Novembre 2010

(210) 103267

(732) ACAVA LIMITED.  
Société de Malte  
167 Merchants Street, Valletta, VLT1174  
MALTE.

(740) Maître N.E. Djellout



(511) 32.  
Bières; eaux minérales et gazeuses et autres boissons non alcooliques; boissons de fruits et jus de fruits; sirops et autres préparations pour faire des boissons.

(111) 79168 (151) 28 Novembre 2010

(210) 103270

(732) ACAVA LIMITED.  
Société de Malte  
167 Merchants Street, Valletta, VLT1174  
MALTE.

(740) Maître N.E. Djellout



(511) 32.  
Bières; eaux minérales et gazeuses et autres boissons non alcooliques; boissons de fruits et jus de fruits; sirops et autres préparations pour faire des boissons.

(111) 79169 (151) 28 Novembre 2010

(210) 103286

(732) Monsieur CHOUH Lakhdar  
03, Rue Mohamed Mihoubi,  
Chéraga, Alger  
ALGERIE.



**Chéraga Family Chicken**

(511) 43.  
Restauration rapide « Fast-food ».

(111) 79170 (151) 28 Novembre 2010

(210) 103287

(732) MILFORD YILDIZ GIDA SANAYI VE  
TICARET A.S.  
Kisikli Mah. Ferah Cad. N°1 B.Camlica,  
Uskudar, Istanbul  
TURQUIE.

(740) Maître M. Sator

**OBAÇAY**

(511) 30.  
Thé, tisane, thé glacé.

(111) 79171 (151) 30 Novembre 2010

(210) 103304

(732) AGC GLASS EUROPE  
Chaussée de la Hulpe, 166-B. 1170 Brussels  
BELGIQUE.

(740) Maître M.A. Badri

**STOPRAY**

(511) 19, 20, 21.  
Matériaux de construction non métalliques; verre de construction, vitres; vitrage; dispositifs à double vitrage, dispositifs à vitrage multiple; fenêtres, châssis de fenêtres non métalliques; portes et châssis de portes non métalliques; pièces et parties constitutives pour tous les produits précités. Meubles; meubles en verre; miroirs; panneaux de vitrage réfléchissants; pièces et parties constitutives pour tous les produits précités. Verrerie; verre brut ou mi-ouvré (à l'exception du verre de construction); feuilles de vitrage (à l'exception du verre

de construction); pièces et parties constitutives pour tous les produits précités.

(111) 79172 (151) 30 Novembre 2010

(210) 103310

(732) Monsieur BAAZIZ Abdellah  
3, Rue Larey, Bab El Oued, Alger  
ALGERIE.

(740) Maître M. El Hamid

# S.I.C.P.A

(511) 30.  
Confiserie.

(111) 79173 (151) 12 Décembre 2010

(210) 103421

(732) LASALLE INTERNATIONAL INC.  
1400, Rue du Fort, 9<sup>e</sup> étage,  
Montréal, Québec H3H 2T1  
CANADA.

(740) Maître A. Boukrami



(511) 14, 16, 18, 25, 41.

Matériel éducatif et pédagogique, notamment : plans de cours, notes de cours, manuels scolaires, guides et graphiques édités sous format papier et sous format électronique ; matériel promotionnel, notamment : gilets, chandails, crayons, porte-documents, portefeuilles, porte-clefs, casquettes. Services d'enseignement professionnel en design de mode, vêtements de mode et en marketing et vente ; cours de formation et gestion dans l'industrie des vêtements,

formation de spécialistes dans le tourisme et les agences de voyage, formation de gestion d'établissement hôteliers et de restauration, formation en graphisme informatique, formation en esthétique, formation en coiffure, cours de langues, organisation de séminaires pour chacun des services d'enseignement ci-dessus mentionnés.

(111) 79174 (151) 13 Décembre 2010

(210) 103434

(732) DOOSAN INFRACORE CO., LTD.  
Société Coréenne  
7-11, Hwasu-dong, Dong-gu, Incheon  
REPUBLIQUE DE COREE.

(740) Maître M. Sator

(511) 7.

Cylindres pour huiles à systèmes hydrauliques; moteurs fonctionnant au moyen d'huile à systèmes hydrauliques; soupapes fonctionnant au moyen d'huile à systèmes hydrauliques; filtres à huile; filtres à air; pompes à huile pour systèmes hydrauliques; mécanismes et appareils servant à jauger la charge utile; mécanismes et appareils servant à charger avec facilité de direction en cas de dérapage; mécanismes et appareils à roues servant à charger; bulldozers; collecteurs ou tubulures d'admission ou d'échappement pour engins et moteurs; alternateurs; servomoteurs; bandes de commande ou de transmission pour machines; cylindres pour machines; amortisseurs pour machines; axes ou essieux pour machines; appareils de transmission pour machines; volants pour machines; roues à machines; mécanismes de contrôle et de commande pour machines, engins ou moteurs; câbles de contrôle et de commande pour machines, engins ou moteurs; compresseurs à air ou machines pneumatiques; démarreurs ou dispositifs de démarrage pour moteurs et engins; couronnes ou segments, autres que ceux pour véhicules terrestres [pièces détachées de machines]; paliers, autres que ceux pour véhicules terrestres [pièces détachées de machines]; filtres [pièces détachées de machines]; attelages ou couplages, autres que ceux pour véhicules terrestres [pièces détachées de machines]; soupapes [pièces détachées de machines]; paliers [pièces détachées de machines]; dispositifs de roulement à billes; et appareils excavateurs.

(111) 79175 (151) 19 Décembre 2010

(210) 103490

(732) EURL S.G.C.O  
Zone Industrielle III, N° 42, Sidi Chahmi,  
BP 58, Es Senia, Oran  
ALGERIE.

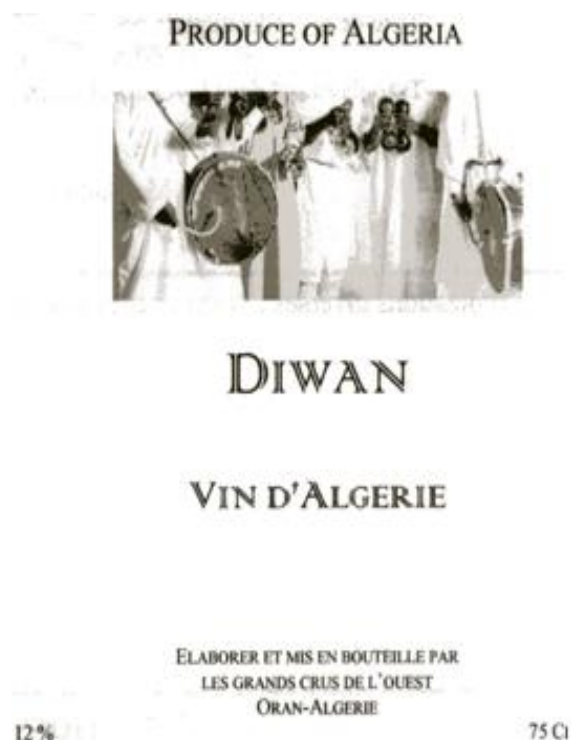

(511) 33.  
Vin.

(111) 79176 (151) 19 Décembre 2010

(210) 103499

(732) PARFUMS JEAN JAUQUES VIVIER  
14, Rue Charles Martigny  
94700 Maison Alfort  
FRANCE.

(740) Maître M. Sator

## CUFFLINK

(511) 3.  
Préparations pour blanchir et autres substances pour lessiver ; préparations pour nettoyer, polir, dégraisser et abraser ; savons ; produits de parfumerie, huile essentielles, cosmétiques, lotions pour les cheveux ; dentifrices.

(111) 79177 (151) 26 Décembre 2010

(210) 103581

(732) FUJITSU LIMITED.  
Une société organisée et existante sous les lois du Japon  
1-1, Kamikodanaka 4-chome, Nakahara-ku,  
Kawasaki-shi, Kanagawa 211-8588  
JAPON

(740) Maître A. Boukrami

## LIFEBOOK

(511) 9.  
Ordinateurs bloc-note (PC).

(300) JP, le 16 Juillet 2010, N° 2010-056337

(111) 79178 (151) 27 Décembre 2010

(210) 103594

(732) SOCIETE GENERALE ALGERIE  
Résidence El Karama, 16015  
Gué de Constantine, Bir Khadem, Alger  
ALGERIE.

## Prêt Pharmlook

(511) 36.  
Affaires financières.

(111) 79179 (151) 07 Décembre 2009

(210) 93345

(732) SARL IBRAHIM ET FILS IFRI  
Zone Industrielle Ahrik, Ighzer Amokrane,  
Ifri-Ouzellaguen 06231, Bejaia  
ALGERIE

(740) Maître M. Sator

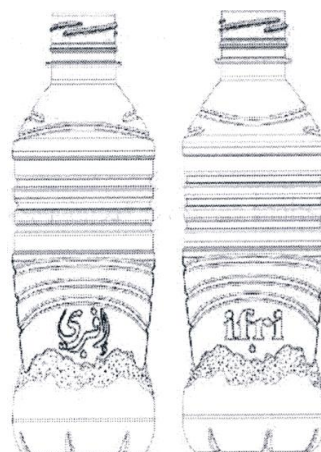

(511) 21, 32.

Bouteille de 0,33 litre en verre ou plastique. Eaux minérales et gazeuses et autres boissons non alcooliques; boissons de fruits et jus de fruits; sirops et autres préparations pour faire des boissons.

(111) 79180 (151) 25 Janvier 2010

(210) 100235

(732) EURL MIMOUN BOISSONS  
Zone d'Activité, Ain Azel, Sétif  
ALGERIE.

**SCOUT**  
**سكوت**

(511) 32.

Boissons gazeuses non alcoolisées.

(111) 79181 (151) 10 Mai 2010

(210) 101429

(732) AIR ALGERIE  
Direction Générale  
1, Place Maurice Audin, Alger  
ALGERIE.

الخطوط الجوية الجزائرية  
**AIR ALGERIE** 

Transporteur Officiel des supporters  
de l'Algérie

(511) 39.

Transport Aérien, passagers et fret.

(111) 79182 (151) 10 Mai 2010

(210) 101430

(732) AIR ALGERIE  
Direction Générale  
1, Place Maurice Audin, Alger  
ALGERIE.

الخطوط الجوية الجزائرية  
**AIR ALGERIE** 

Sponsor Officiel des supporters

Sponsor officiel algériens supporters algériens

(511) 39.

Transport Aérien, passagers et fret.

(111) 79183 (151) 10 Mai 2010

(210) 101431

(732) AIR ALGERIE  
Direction Générale  
1, Place Maurice Audin, Alger  
ALGERIE.

الخطوط الجوية الجزائرية  
**AIR ALGERIE** 

Sponsor Officiel des supporters  
de l'Algérie

(511) 39.

Transport Aérien, passagers et fret.

(111) 79184 (151) 10 Mai 2010

(210) 101432

(732) AIR ALGERIE  
Direction Générale  
1, Place Maurice Audin, Alger  
ALGERIE.

الخطوط الجوية الجزائرية  
**AIR ALGERIE** 

Always Caring for You

(511) 39.

Transport Aérien, passagers et fret.

(111) 79185 (151) 10 Mai 2010

(210) 101433

(732) AIR ALGERIE  
Direction Générale  
1, Place Maurice Audin, Alger  
ALGERIE.



(511) 39.

Transport Aérien, passagers et fret.

(111) 79186

(151) 10 Mai 2010

(210) 101434

(732) AIR ALGERIE

Direction Générale

1, Place Maurice Audin, Alger

ALGERIE.



Transporteur Officiel des supporters  
algériens

(511) 39.

Transport Aérien, passagers et fret.

(111) 79187

(151) 11 Mai 2010

(210) 101468

(732) Monsieur ZOUAOUI Said

Villa N° 25, Lotissement Mallouli,

M'douha, 15000 Tizi-Ouzou

ALGERIE.

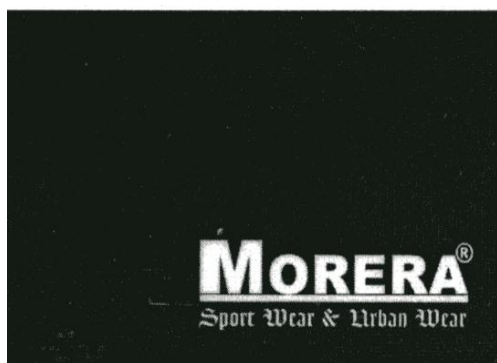

(511) 25.

Tout prêt-à-porter et accessoires, chaussures et accessoires.

(111) 79188

(151) 18 Mai 2010

(210) 101551

(732) DAVID BECKHAM

c/o Lee & Thompson Green Garden House,

15-22 St. Christopher's Place, London W1M 5HE

ROYAUME UNI.

(740) Maître A. Boukrami

## BECKHAM

(511) 3.

Préparations pour blanchir et autres substances pour lessiver; préparations pour nettoyer, polir, dégraisser et abraser; savons; produits de parfumerie et parfums; huiles essentielles; produits cosmétiques; lotions capillaires; dentifrices; eau de Cologne; Cologne; eaux de toilette; fragrances; produits d'après-soleil; lotions, baumes, eaux de Cologne, crèmes, gels, laits, crèmes et préparations hydratantes avant-rasage et après-rasage; préparations avant-rasage et après-rasage; articles pour le soin des cheveux; produits et préparations de soins corporels; produits capillaires et corporels; lotions pour les mains et autres lotions (eaux de toilette); produits antitranspirants; déodorants; antitranspirants parfumés; déodorants parfumés; préparations et produits pour les soins capillaires, pour colorer et coiffer les cheveux; après-shampooings et autres cosmétiques pour le soin des cheveux; lotions pour le rasage; teintures pour les cheveux et autres cosmétiques; cires et shampooings pour voitures; crèmes et lotions non médicamenteuses; gels, lotions, mousses et sprays coiffants; préparations et produits parfumés pour le soin du corps; préparations et produits parfumés pour le soin de la peau; soins hydratants pour le visage parfumés; préparations et produits parfumés pour le soin du visage; crèmes à raser; gels à raser; mousses à raser; baumes avant-rasage et après-rasage; gels avant-rasage et après-rasage; produits nettoyants non parfumés; produits hydratants pour le visage; produits et préparations pour peaux abîmées; préparations et produits non parfumés d'avant-rasage, d'après-rasage et de rasage; produits non parfumés pour le soin du visage; nettoyant non parfumé pour le visage; gommage non parfumé pour le visage; produits hydratants teintés pour le visage; produits hydratants teintés pour le corps; produits autobronzants; baumes à lèvres; crème pour les yeux; produits anti-âge pour le visage et le corps; produits contre la cellulite; produits tonifiants pour le corps; crèmes et gels pour sculpture abdominale; crèmes et gels pour sculpture pectorale.

(111) 79189

(151) 01 Juin 2010

(210) 101713

(732) ROTHMANS OF PALL MALL LIMITED.

Société organisée et existante sous les lois de la Suisse

Zaehlerweg 4, 6300 Zug

SUISSE.

(740) Maître Dj. Sator

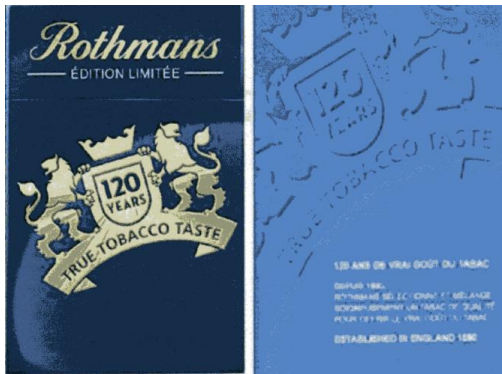

(511) 34.

Cigarettes ; tabac, produits du tabac, articles pour fumeurs, briquets, allumettes.

(111) 79190

(151) 16 Mai 2010

(210) 101523

(732) Monsieur GACI Salim  
Conditionnement Ciment  
Toghza, Chorfa, Bouira  
ALGERIE.



(511) 29.

Conditionnement de ciment.

(111) 79191

(151) 03 Juin 2010

(210) 101745

(732) GIGA-BYTE TECHNOLOGY CO., LTD.  
N° 6, Bau Chiang Rd. Hsin-Tien, Taipei 231  
TAIWAN.

(740) Maître N.E. Djelliout

# Sleep Charge

(511) 9.

Cartes mères.

(111) 79192

(151) 09 Juin 2010

(210) 101750

(732) Madame KAOUA Atika  
175 Lotissement C, Chemin des Crêtes,  
Draria, Alger  
ALGERIE.

(740) Maître S. Djelliout

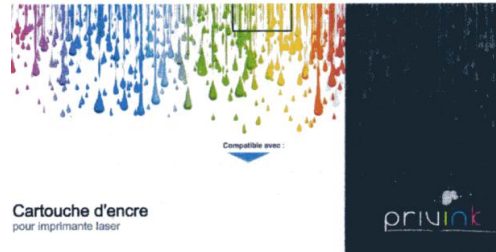

(511) 2.

Cartouche d'encre pour imprimante laser.

(111) 79193

(151) 10 Juin 2010

(210) 101824

(732) SARL COM CONTINENTAL  
27, Rue Touaa Kada, Oran  
ALGERIE.

# VISA BAG

(511) 18, 28.

Maroquinerie; sacs a main, a dos, a roulette, valises, malle, sacs, de voyage, de plage, d'écoliers, coffrets, de provisions. jeux, jouet, article et parties d'habillement de sport.

(111) 79194

(151) 07 Juin 2010

(210) 102073

(732) Monsieur BELKSIER Mohamed Abd Elaziz  
Cité Bounaama El Djilali,  
Bâtiment 69 N° 10, Blida 09000  
ALGERIE.



(511) 20, 24.

Fauteuils, sièges, literies, (a l'exception du linge de lit) matelas. Linge de lit, linge de table non en papier, linge de bain (a l'exception de l'habillement).

(111) 79195 (151) 08 Juillet 2010

(210) 102081

(732) INTERNATIONAL FOODSTUFFS CO.  
P.O. Box 4115, Sharjah  
LES EMIRATS ARABES UNIS.

(740) Maître Abu-Ghazaleh Intellectual Property

# HAYAT

(511) 29.

Huiles comestibles, graisses, ghee, margarine, beurre, produits à base de soupe, lait et produits laitiers, laits aromatisés, laits battus, viande, poisson, volaille et gibier, extraits de viande, fruits conservés, sèches et cuits, gelées, confitures, compotes, œufs, produits alimentaires pour en-cas à base de pommes de terres et non à base de pommes de terre, chips de pomme de terre, tout types de lentilles préservé et sèches (non à usage agricole), champignons, cacahouètes conservés, tout types d' haricots transformés et d'haricots secs (non à usage agricole), tout types de pois transformés et de légumes secs préservé et sèches (non à usage agricole), légumes surgelés, préservé et sèches.

(111) 79196 (151) 21 Juillet 2010

(210) 102184

(732) SEREN TEKSTIL DERI SANAYI TICARET LIMITED SIRKETI  
Mimar Kemalettin Mah. Ikbak Sk. 10/2,  
Eminönü, Laleli Istanbul  
TURQUIE.

(740) Maître Abu-Ghazaleh Intellectual Property



(511) 25.

Vêtements, chaussures, chapellerie.

(111) 79197

(151) 08 Juillet 2010

(210) 102087

(732) FABEKS DIS TICARET ANONIM SIRKETI  
Selanik Bulvari N° 131 34075, Kemerburgaz,  
Istanbul  
TURQUIE.

(740) Maître A. Boukrami



(511) 25.

Sous-vêtements et vêtement de dessus fabriqués en tous types de matières autres que de protection, chaussettes, chaussures, chapellerie.

(111) 79198

(151) 26 Juillet 2010

(210) 102226

(732) GYM-MARK, INC.  
500 Howard Street,  
San Francisco, CA 94105  
ETATS UNIS D'AMERIQUE.

(740) Maître Abu-Ghazaleh Intellectual Property

# GYMBOREE

(511) 25, 28, 35, 41.

Vêtements, chaussures, et chapellerie pour hommes, femmes, enfants et bébés, chaussures d'athlétisme, tenues de sport athlétique, bavoirs de bébés (non en papier), pantalons pour bébés, ceintures, chemisiers, combinaisons, bottillons, cardigans, casquettes, langes en tissu, jaquettes, couches-culottes, robes, tenues d'entraînement, chaussures, gants, blouses, tenues de gymnaste, chapeaux, vêtements bébé d'une pièce et de plein air, vestes, jeans, tenues de jogging, pulls, jambières, justaucorps, lingerie, vêtements d'intérieur, mitaines, salopettes, pantalons, polos, robes, combinaisons pour la neige, sandales, chemises, chaussures, shorts, jupes, vêtements de nuit, chaussons, combinaisons pour la neige, chaussettes, chemises sport, chandails, pulls, Vêtements de baignade, T-shirts, collants, sous-vêtements, tenues d'échauffement. Jouets, jeux, poupées et jouets, jouets pour le bain, jouets à piles, jouets pliables, solutions pour les bulles et les bulles de savon, vêtements pour poupées (jouets), jouets de la construction, jouets de lit, jouets pour dessiner,

kits d'habiller, jouets d'action électriques, jouets électroniques d'apprentissage, jouets représentant des personnages fictifs, jouets des doigts, jouets pour bébés, jouets gonflables, poupées Mannequin, poupées mécaniques, jouets en métal, figurines moulées (jouets), jouets musicaux, jouets en papier, objets de cotillon sous la forme de petits jouets, jouets en plastique, personnages en plastique, ballons gonflables et en plastique, tapis de jeu contenant des jouets pour nourrissons, jouets en peluche, jouets à ressorts, figurines que l'on peut placer dans différentes positions, jouets d'impression, jouets à tirer, des marionnettes, véhicules radiocommandés (jouets), patins à roulettes, jouets à monter, jouets en caoutchouc personnages en caoutchouc, jouets pour le sable, jouets sous forme de coffrets, jouets de dessin, petits jouets à pincer, jouets déformables, jouets en peluche, jouets parlants, jeux de casse-tête, figurines pliables (jouets) et leurs accessoires, avions (jouets) animaux (jouets) et leurs accessoires, ustensiles jouets de boulangerie et de cuisine; tirelires, boîtes à jouets, blocs de construction (jouets), horloges et montres (jouets), kits de construction (jouets), figurines de jeu, cartouches de film (jouets) et leurs visionneuses, pistolets (jouets); harmonicas (jouets), maisons (jouets), masques (jouets), kits de bricolage pour modèles réduits, pâte à modeler (jouet), Parachutes (jouet), pianos (jouets), fusées (jouets), scooters (jouets), éponge (jouets) estampes, services à thé (jouets), trains (jouets) et pièces et leurs accessoires, véhicules (jouets) et leurs accessoires, véhicules (jouets) et leurs pièces de transformation, xylophones (jouets), jeu informatique fonctionnant sur batterie avec écran LCD et proposant de l'animation et des effets sonores, pistolets à eau (jouets), jouets à remonter, jouets en bois; articles de gymnastique, de sport et d'exercice, non compris dans d'autres classes, à savoir, aire de jeux et équipement de jeu pour enfants, à savoir, paniers et anneaux de basket, à savoir, poutres d'équilibre, boîtes, sacs de sable de boxe, ponts, escalade, barres horizontales, échelles, tapis, barres parallèles, planches, piscines préfabriquées, chevaux à bascule, pyramides, rectangles, rouleaux, balançoires, luges, toboggans, dalles, Tours, bateaux (jouets), Tunnels, cadres d'arçon, cheval d'arçon, chariots et miroirs déformants. Services de vente au détail et services de vente au détail en ligne proposant des vêtements et accessoires pour vêtement, jouets. mise en œuvre des cours éducatifs et des classes de jeu sous forme de compétence sensori-motrices, enseignement de la gymnastique, cours des déguisements, cours de raconter des histoires, cours de peinture, cours de musique, cours de dessin, cours de la sculpture, et cours artistiques et artisanales pour enfants et/ou enfants et parents; organisation et conduite de fêtes d'anniversaire pour les enfants, organisation et la conduite de spectacles pour enfants; écoles maternelles; écoles maternelles.

(111) 79199

(151) 26 Juillet 2010

210) 102228

(732) LG ELECTRONICS INC.

Société organisée et existante sous les lois de la République de Corée  
20 Yeoudo-Dong, Yeongdeungpo-Gu,  
Séoul 150-721  
REPUBLIQUE DE COREE.

(740) Maître M. Sator

## Live Green

(511) 7, 9, 10, 11, 35, 38.

Machine à laver électrique; lave-vaisselle automatiques. Aspirateurs électriques. Téléphone fixe; Téléphone sans fil fixe; appareils de communication portatifs, à savoir combinés; talkie-walkie; téléphones satellites et assistants numériques personnels [ANP]; téléphones mobiles; lecteur MP3; récepteurs de télévision; télécommandes pour téléviseurs; puces pour l'amélioration de la qualité d'image de télévision; lecteurs USB; lecteurs médias numériques de radiodiffusion [DMB]; casques pour téléphones mobiles; chargeurs portatifs de batteries électriques; albums photos électroniques; moniteurs pour ordinateur; ordinateurs portables; ordinateurs; lecteur DVD; disques durs portables; appareils pour l'enregistrement; transmission ou reproduction du son ou des images pour une utilisation dans les télécommunications; appareils pour l'enregistrement; la transmission ou la reproduction du son ou des images; logiciels d'application pour téléphone mobile pour la réception et la transmission de message de données; de texte; de langue; du son; d'image et de vidéo; logiciels d'application pour la télévision; logiciels d'application informatique pour moniteurs d'ordinateur personnel; lecteur DVD pour cinéma; haut-parleurs pour cinéma; récepteurs audio-vidéo [AV] pour cinéma; projecteurs pour cinéma; circuits intégrés; récepteurs audio; unités et cartes à puces électroniques pour télépéage pour passer facilement les autoroutes; transpondeurs à savoir, terminaux électroniques dans les véhicules équipés pour les transactions commerciales électroniques; caméras pour circuit fermé de télévision [CCTV]; caméras de surveillance réseau, à savoir, pour la surveillance; affichage numérique; imprimantes thermiques; imprimantes numériques couleur; imprimantes laser; imprimantes à jet d'encre; imprimantes couleur; imprimantes pour ordinateurs; piles solaires. Appareils de massage; vibromasseurs; appareils de massage électriques à usage domestique; appareils de massage pour le corps humain; appareils vibratoires pour lits; chaises de massage électrique; appareils pour massages esthétiques. Réfrigérateurs;



Réfrigérateurs de Kimchi ; fours à ondes lumineuses ; caves électriques à vin à température contrôlée ; fours électriques ; congélateurs électriques ; sècheuses électriques ; cuisinières à gaz ; fours à micro-ondes ; table de cuisson à gaz ; cuisinières électriques à usage domestique ; purificateurs d'air ; installations de climatisation ; chauffage à air chaud d'espace ; humidificateurs ; déshumidificateur électriques à usage domestique ; grilles à gaz ; appareils pour la désinfection de la vaisselle ; purificateurs d'eau à usage domestique ; purificateurs électriques d'eau à usage domestique ; ioniseurs d'eau ; appareils d'ionisation de l'eau à usage domestique ; purificateurs d'eau à usage domestique [non électriques] ; appareils pour la purification de l'eau ; chauffeuses électriques ; installations pour la purification de l'eau ; filtres de précision pour traitement des eaux. Planification de publicité ; agences de publicité ; démonstration de produits ; sondages d'opinion publique ; fourniture d'informations commerciales via Internet ; promotion des ventes par un réseau informatique ; fourniture de renseignements commerciaux et d'affaires par un réseau informatique ; publicité par les médias électroniques et plus particulièrement l'Internet, publicité en ligne sur les réseaux de communication informatique , services de vente en gros de machines et d'appareils de communication, services de vente en détail des machines et des appareils de communication, services de vente en gros des appareils de communications mobiles, services de vente en détail des appareils de communications mobiles, services de vente en gros des ordinateurs, services de vente en détail des ordinateurs, services de vente en gros de machines et d'appareils de télécommunication , services de vente en détail de machines et appareils de télécommunication, services de vente en gros de machines et d'appareils électroniques et leurs pièces, services de vente en détail des machines et d'appareils électroniques et leurs pièces, services de vente en gros des écrans d'ordinateur, services de vente en détail des écrans d'ordinateur, services de commercialisation des écrans d'ordinateur via Internet, services de marketing, présentation de produits par le biais de la communication médiatique à des fins de vente au détail. Communications réseaux par fibres [fibres] optiques ; communication de données, communication sans fil ; van [Réseau à valeur ajoutée] communications ; communication d'écran à distance ; location de matériel de télécommunication ; communication par terminaux informatiques ; agences d'informations ; radiotéléphonie mobile ; diffusion de télévision par câble ; exploitation de réseaux de télécommunications à large bande.

(300) KR, le 26 Janvier 2010, N° 45-2010-0000300

(111) 79200 (151) 28 Juillet 2010

(210) 102254

(732) SARL BAZICOS ALGERIE  
Cité Nouvelle Ville, Lot 03, N° 37, Local N°2,  
Dar El Beida, Alger  
ALGERIE.

### BAZICOS SUMMER HOLIDAY

(511) 3.  
Savons, parfums, huiles essentielles, cosmétiques, lotions pour cheveux, dentifrices, dépilatoires, produits de maquillage, rouges à lèvres, masques de beauté, produits de rasages.

(111) 79201 (151) 23 Août 2010

(210) 102460

(732) MARRIOTT WORLDWIDE CORPORATION.  
Société organisée et existante sous les lois de l'Etat du Maryland U.S.A.  
10400 Fernwood Road, Bethesda,  
Maryland 20817  
ETATS UNIS D'AMERIQUE.

(740) Maître M. Sator



(511) 43.  
Services de restauration (alimentation) ; hébergement temporaire.

(111) 79202 (151) 06 Septembre 2010

(210) 102561

(732) COOPERATIVIVA CENTRAL DOS  
PRODUTORES RURAIS DE MINAS GERAIS  
LTDA.  
Rua Itambé 40, Belo Horizonte,  
Minas Gerais, 30150-150  
BRESIL.

(740) Maître Abu-Ghazaleh Intellectual Property



(511) 29.

Viande, poisson, volaille et gibier ; extraits de viande ; fruits et légumes conservés, congelés, séchés et cuits ; gelées, confitures, compotes ; œufs, lait et produits laitiers ; huiles et graisses comestibles.

(111) 79203 (151) 03 Août 2010

(210) 102296

(732) BIOTA BITKISEL ILAÇ VE KOZMETIK LABORATUURLARI ANONIM SIRKETI  
M. Akif Mah. Cumhuriyet CD. Yuucedag  
Sok. N° 15, Cekmekoy Umraniye, Istanbul  
TURKEY.

(740) Maître M.A. Zizine

## biomeen

(511) 3.

Préparations pour blanchir et autres substances pour lessiver ; préparations pour nettoyer, polir, dégraisser et abraser ; savons ; parfumerie, huile essentielles, cosmétiques, lotions pour les cheveux ; dentifrices.

(111) 79204 (151) 03 Août 2010

(210) 102297

(732) BIOTA BITKISEL ILAÇ VE KOZMETIK LABORATUURLARI ANONIM SIRKETI  
M. Akif Mah. Cumhuriyet CD. Yuucedag  
Sok. N° 15, Cekmekoy Umraniye, Istanbul  
TURKEY.

(740) Maître M.A. Zizine

## bioblas

(511) 3.

Préparations pour blanchir et autres substances pour lessiver ; préparations pour nettoyer, polir, dégraisser et abraser ; savons ; parfumerie, huile essentielles, cosmétiques, lotions pour les cheveux ; dentifrices.

(111) 79205 (151) 19 Septembre 2010

(210) 102642

(732) WM. WRIGLEY JR. COMPANY.  
Une société de l'Etat de Delaware  
410 North Michigan Avenue,  
Chigago, Illinois 60611  
ETATS UNIS D'AMERIQUE.

(740) Maître A. Boukkrami

## COBALT

(511) 30.

Confiserie, gomme à mâcher, gommages à bulles, bonbons, pastilles à la menthe, bonbons aux fruits et pastilles.

(111) 79206 (151) 19 Septembre 2010

(210) 102643

(732) WM. WRIGLEY JR. COMPANY.  
Une société de l'Etat de Delaware  
410 North Michigan Avenue,  
Chigago, Illinois 60611  
ETATS UNIS D'AMERIQUE.

(740) Maître A. Boukkrami

## ELECTRO

(511) 30.

Confiserie, gomme à mâcher, gommages à bulles, bonbons, pastilles à la menthe, bonbons aux fruits et pastilles.

(111) 79207 (151) 22 Septembre 2010

(210) 102670

(732) ABENGOA SOLAR, S.A.  
Avenida de Buhaira 2, 41018- Sevilla  
ESPAGNE.

(740) Maître M. Sator

# TORNASOL

(511) 9.

Appareils et instruments scientifiques, nautiques, géodésiques, photographiques, cinématographiques, optiques, de pesage, de mesurage, de signalisation, de contrôle (inspection), de secours (sauvetage) et d'enseignement; appareils et instruments pour la conduite, la distribution, la transformation, l'accumulation, le réglage ou le contrôle de l'électricité; appareils pour l'enregistrement, la transmission, la reproduction du son ou des images; supports d'enregistrement magnétiques, disques acoustiques; distributeurs automatiques et mécanismes pour appareils à prépaiement; caisses enregistreuses, machines à calculer, équipement pour le traitement de l'information et les ordinateurs; extincteurs.

(300) OHMI, le 24 Mars 2010, N° 008980096

(111) 79208 (151) 23 Septembre 2010

(210) 102687

(732) SARL ESSAMAH  
Cité El Karama, Bayada, El Oued  
ALGERIE.

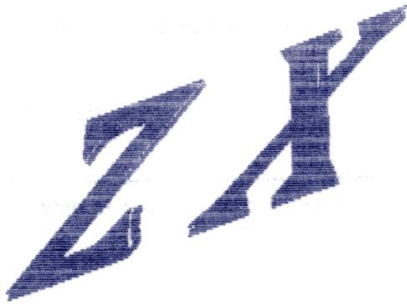

(511) 3.

Produits cosmétiques.

(111) 79209 (151) 23 Septembre 2010

(210) 102690

(732) LOGICA  
Rue du lac Malaren,  
Les Berges du Lac, 1053 Tunis  
TUNISIE.

(740) Maître M.A. Badri

# LOGIDAS

(511) 9, 42.

Appareils et instruments scientifiques, nautiques, géodésiques, photographiques, cinématographiques, optiques, de pesage, de mesurage, de signalisation, de contrôle (inspection), de secours (sauvetage) et d'enseignement; appareils et instruments pour la conduite, la distribution, la transformation, l'accumulation, le réglage ou la commande du courant électrique; appareils pour l'enregistrement, la transmission, la reproduction du son ou des images; supports d'enregistrement magnétiques, disques acoustiques; distributeurs automatiques et mécanismes pour appareils à prépaiement; caisses enregistreuses, machines à calculer, équipement pour le traitement de l'information et les ordinateurs; extincteurs. Services scientifiques et technologiques ainsi que services de recherches et de conception y relatifs; services d'analyses et de recherches industrielles; conception et développement d'ordinateurs et de logiciels.

(111) 79210

(151) 29 Septembre 2010

(210) 102740

(732) SARL F.M.C.G IMPORT-EXPORT  
Centre des Affaires El Quods, N° 1440,  
Chéraga, Alger  
ALGERIE.

# F.M.C.G

(511) 35.

Gestion des affaires commerciales. Administration commerciale. Diffusion de matériel publicitaire (Tracts, Prospectus, Imprimés, Echantillons).

(111) 79211

(151) 30 Septembre 2010

(210) 102752

(732) KABUSHIKI KAISHA TOSHIBA  
faisant également commerce sous le nom de  
Toshiba Corporation.  
Une société Japonaise  
1-1, Shibaura 1-chome, Minato-ku, Tokyo  
JAPON.

(740) Maître A. Boukrami



(511) 7, 9, 10, 11, 37, 42.

Machines à souder électriques ; perceuses électriques [à main] ; outils électriques à main; moules et matrices pour le formage des métaux ; autres machines et outils à travailler les métaux; machines et appareils de construction ; ascenseurs ; escaliers roulants ; tapis roulants (de type escaliers roulants); autres machines et appareils de chargement-déchargement ; machines et appareils pour capturer et stocker le dioxyde de carbone émis par les centrales électriques ; machines et appareils pour capturer et stocker des ressources de valeur dans les eaux usées ; machines à filtrer [pour traitement chimique]; autres machines et appareils de traitement chimique; machines et appareils de débitage, de menuiserie, ou de fabrication de placage et contreplaqué ; machines et systèmes pour la fabrication de semi-conducteurs ; lames pour turbines hydrauliques ; coulisses de turbines hydrauliques ; turbines hydrauliques et leurs accessoires ; pales pour turbines éoliennes ; turbines éoliennes et leurs accessoires ; autres turbines [autre que pour véhicules terrestres] ; moteurs d'entraînement [autre que pour véhicules terrestres] ; autres moteurs primaires non électriques [autre que pour véhicules terrestres]; compresseurs (machines) ; pompes électriques à usage domestique ; pompes domestiques ; autres pompes ; autres machines et instruments pneumatiques ou hydrauliques ; machines à timbrer automatiques; lave-vaisselle à usage domestique ; lave-vaisselle à usage industrielle ; cireuses électriques; machines à laver à usage domestique ; machines à laver à usage industriel ; aspirateurs ; robots de cuisine électriques ; machines de nettoyage à sec;essoreuses à usage industriel ; sècheuses électriques pour vêtements ; ouvre-boîtes électriques ; machines électriques à extraire le jus ; moulins à café électriques ; mixeurs de café électriques ; moulins à café et mixeurs de café automatisés ; machines à affûter les couteaux ; cireuses de sols électriques à usage domestique ; cireuses de sols électriques à usage industriel ; robots de cuisine électriques à usage domestique ; robots de cuisine électriques à usage industriel ; systèmes mécaniques destinés au stationnement; roulements à billes ; autres éléments de machines [autres que pour véhicules terrestres] ; tondeuses à gazon; machines et appareils pour le compactage des déchets; machines pour le broyage des déchets; démarreurs pour moteurs ; moteurs à courant alternatif et moteurs à courant continu (à l'exclusion de ceux pour véhicules terrestres mais comprenant les 'pièces' de tout moteurs à courant alternatif et moteurs à courant continu); générateurs de courant alternatif solaires (alternateurs) ; autres générateurs de courant alternatif (alternateurs) ; générateurs de courant continu solaires; autres générateurs de courant continu. Machines de soudage à l'arc ; machines de découpage des métaux (à l'arc, par oxycoupage ou au jet de plasma) ; machines à souder au laser ; appareils de soudage électriques ; ozonisateurs (ozonisateurs); électrolyseurs (cellules électrolytiques) ; appareils électroniques de commande de moteurs [pour

automobile]; caisses enregistreuses; machines à compter ou trier les pièces de monnaie ; guichets automatiques (DAB) ; machines à voter; machines à facturer ; distributeurs automatiques ; équipement de station de recharge de batteries ; équipement de stations-service ; alarmes d'incendie ; alarmes pour la détection de gaz ; puces à ADN ; appareils pour le test ADN ; autres appareils et instruments de laboratoires ; miroir de focalisation ; boîtiers de lampes éclair à usage photographique ; lampes-éclair à usage photographique ; appareils photographiques ; autres machines et appareils photographiques ; machines et appareils cinématographiques ; loupes ; autres appareils et instruments optiques ; équipement de télémesure ; appareils de mesure de la qualité de l'eau ; analyseurs biochimiques ; balances électroniques ; équipement d'essai pour semi-conducteurs ; jauges d'épaisseur à rayons x et gamma ; indicateurs de niveau à rayons gamma ; débitmètres électromagnétiques ; compteurs intelligents ; compteurs d'électricité ; autres machines et appareils de mesure et d'essai; chargeurs de batteries électriques ; douilles ; récipients ; prises ; transformateurs ; onduleurs ; régulateurs de la tension d'induction; condensateurs (condensateurs) ; disjoncteurs ; interrupteurs ; cartes enfichables ; parafoudres ; relais électriques ; convertisseurs ; connecteurs ; redresseurs ; fusibles ; résistances ; condensateurs d'énergie statique; rupteurs de fuite ; boîtiers à interrupteurs ; ballasts ; disjoncteurs à vide ; autres machines et appareils de distribution ou de régulation d'énergie ; convertisseurs rotatifs ; condensateurs déphaseurs ; panneaux photovoltaïques ; conditionneurs d'énergie; génératrices d'énergie photovoltaïque et leurs accessoires ; piles sèches ; accumulateurs ; piles photovoltaïques ; piles rechargeables ; piles solaires ; piles à combustibles ; batteries au lithium-ion ; autres batteries et piles ; wattheuremètres ; détecteurs de pertes de courant électrique ; oscilloscopes ; autres compteurs et vérificateurs électriques ou magnétiques ; fils et câbles électriques; fers à repasser électriques ; bigoudis électriques ; sonneries électriques ; appareils téléphoniques ; téléphones mobiles ; chargeurs de batteries pour téléphones mobiles ; équipement de vidéophones ; échangeurs téléphoniques ; interphones ; émetteurs-récepteurs ; adaptateurs secteur ; récepteurs de télévision (téléviseurs) ; émetteurs de télévision ; caméras de télévision ; caméras de télévision à circuits fermés ; écrans de télévision à circuits fermés ; circuits fermés pour autres équipements de télévision ; récepteurs radio avec horloges ; autoradios ; autres récepteurs radio ; radio émetteurs ; machines et appareils de diffusion ; machines et appareils de radiocommunication ; machines et appareils radiophoniques ; télécopieurs et leurs pièces et accessoires ; magnétophones; magnétophones de radiocassettes ; syntoniseurs ; tourne-disques ; machines et appareils à enregistrer les sons ; lecteurs audio numériques ; lecteurs de DVD ; graveurs de DVD ; unités de DVD ; caméras vidéo ; magnétoscopes ; lecteurs de disques vidéo ; graveurs de disques vidéo

numériques ; cadres photo numériques ; caméras de surveillance ; caméras numériques ; caméras vidéo numériques ; bandes magnétiques pour magnétophones ; bandes magnétiques pour magnétoscopes ; disques vidéo pour lecteurs de vidéodisque ; aiguilles pour phonographes ; cartouches audio ; appareils et unités de réduction du son pour équipement audio ; amplificateurs audio ; microphones ; écouteurs ; égaliseurs ; antennes ; systèmes et instruments de sonorisation ; autres éléments et accessoires pour machines et appareils de communication électriques ; autres machines et appareils de communication électriques ; machines de tirage électrostatiques ; scanners d'image ; périphériques multifonctions ayant la fonction de photocopieuses, d'imprimantes, de scanners d'images et de télécopieuses ; ordinateurs personnels ; ordinateurs ; mémoires USB (bus série universel) ; imprimantes à utiliser avec les ordinateurs ; appareils ayant des systèmes de bandes et disques magnétiques à utiliser avec les ordinateurs ; lecteurs de cartes à utiliser avec les ordinateurs ; affichages pour ordinateurs ; écrans d'affichage pour ordinateurs ; claviers pour ordinateurs ; souris pour ordinateurs ; machines de traitement de texte ; lecteurs et/ou graveurs et de cartes mémoires à circuit intégré ; téléphones intelligents ; assistance personnelle numérique ayant fonction de connexion Internet, l'envoi et la réception d'e-mails , et informations sous forme de vidéo et de données ; assistants personnels numériques ; imprimantes pour appareils photographiques numériques ; lecteurs de disques durs ; pièces et accessoires pour photocopieuses et imprimantes électrostatiques ; serveurs informatiques ; machines et appareils pour systèmes de points de vente et leurs pièces et accessoires ; lecteurs de codes barres ; imprimantes de code barres ; lecteurs et/ou graveurs d'identification par radiofréquence ; testeurs non-destructifs à rayons x ; testeurs non-destructifs d'ultrason ; appareils d'affichage électriques et/ou électroniques en grande format ; tubes à rayons x ; intensificateurs d'images radiologiques ; tubes d'électrons ; détecteurs de radiation ; autres tubes d'électrons ; semi-conducteurs ; circuits intégrés ; cartes à circuits imprimés ; disque à mémoire flash (disque électronique) ; cartes mémoire à circuit intégré ; autres circuits électroniques ; programmes informatiques enregistrés sur des bandes ; programmes informatiques enregistrés sur des disques ; programmes informatiques pour appareils médicaux thérapeutiques et de diagnostiques ; matériel et programmes informatique pour la gestion des informations dans les hôpitaux ; matériel et programmes informatiques pour la gestion d'images médicales électroniques (système d'archivage et de transmission d'images [PACS]) ; programmes informatiques ; autres programmes informatiques et logiciels informatiques ; affichages par LED (diode électroluminescente) ; affichages par cristaux liquides ; projecteurs LCD (affichage par cristaux liquides) ; autres machines et appareils électroniques et leurs pièces ; satellites de communication ; autres fusées ; lunettes (lunettes de vue et lunettes) ; jeux vidéo grand public ;

appareils de jeu vidéo de poche ; programmes enregistrés sur des CD-ROMs et circuits électroniques pour jeux vidéo de poche avec écrans à cristaux liquides ; programmes de performance automatiques enregistrés sur des circuits électroniques et CD-ROMs pour instruments de musique électroniques ; disques et bandes vidéo enregistrés ; publications électroniques . Appareils de massage esthétique à usage industriel ; analyseur biochimique à usage médical ; systèmes tomodynamomètres [à rayons X] à usage médical ; systèmes de diagnostic à ultrasons à usage médical ; systèmes de radiodiagnostic à usage médical ; systèmes d'imagerie par résonance magnétique (IRM) ; appareils de médecine nucléaire ; endoscopes ; endoscopes à usage médical ; appareils d'imagerie diagnostique à usage médical ; machines et appareils thérapeutiques à ultrasons ; appareils et instruments de radiothérapie ; autres machines et appareils médicaux ; appareils électriques de massage à usage domestique. Fours industriels ; réacteurs nucléaires (piles atomiques) ; fours solaires ; chaudières industrielles ; appareils de climatisation à usage industriel ; pompes thermiques ; congélateurs ; vitrines de réfrigération ou de congélation ; machines frigorifiques ; glacières ; autres machines et appareils de congélation ; machines à sécher le linge à usage industriel ; matériel de cuisson à usage industriel ; séchoirs à vaisselle industriels ; appareils à désinfecter la vaisselle à usage industriel ; cuves de traitement d'eaux usées à usage industriel ; fosses septiques à usage industriel ; chauffe-eau solaires ; appareils pour la purification de l'eau ; douilles d'ampoules électriques ; réflecteurs de lampes ; lampes à infrarouge (autre qu'à usage médical) ; lampes à incandescence ; lampes halogènes ; lampes au néon ; phare scellés ; lampes à rayons ; lampes fluorescentes ; lampes pour appareils de projection ; lampes au xénon ; lampes à iode ; lampes aux halogénures ; lampes à diode électroluminescentes ; lampes miniatures ; lampes de poches ; éclairage d'automobiles ; filaments ; torches pour l'éclairage ; lampes à lueur ; garnitures pour lampes à incandescence ; autres lampes électriques et autres appareils d'éclairage ; radiants électriques à usage domestique ; appareils électriques japonais pour réchauffer les jambes à usage domestique ; bassinoires électriques japonaises ; plusieurs d'air chaud électriques à usage domestique ; sèche-cheveux électriques ; climatiseurs de chambres à usage domestique ; ventilateurs électriques ; épurateurs d'air électriques pour locaux ; ventilateurs électriques ; humidificateurs électriques ; déshumidificateurs électriques ; couvertures électriques ; chauffe-eau à usage domestique ; chauffe-eau de type à accumulation à usage domestique ; fours électriques à usage domestique ; fours à micro-ondes ; grille-pain électriques, thermoplongeurs ; réfrigérateurs électriques à usage domestique, congélateurs électriques à usage domestique ; cuiseurs à riz automatiques ; plaques chauffantes électriques pour la cuisson ; cuiseurs à vapeur automatiques ; machines de boulangerie électriques à usage domestique ; marmites électriques ; poêles électriques ; percolateurs à café

électriques; cuiseurs d'œufs électriques à usage domestique; éclateurs de maïs électriques à usage domestique, appareils électriques pour la cuisson des hamburgers à usage domestique, appareils électriques pour la cuisson des gaufres à usage domestique ; sorbetières électriques à usage domestique ; machines électriques pour la fabrication de gâteaux de riz à usage domestique ; yaourtières électriques à usage domestique ; grils électriques à usage domestique ; autocuiseurs électriques ; refroidisseurs d'eau électriques à usage domestique; sèche-linge électriques à usage domestique; ioniseurs pour le traitement de l'air à usage domestique; chauffe-pieds électriques; autres appareils électrothermiques domestiques ; allume-gaz ; fours à gaz ; tables à gaz ; autres réchauds de cuisson non électriques ; plans de travaux pour cuisines ; éviers de cuisine; filtres à eau pour robinet à usage domestique; systèmes de cuvettes de toilettes pourvus d'un gicleur d'eau de lavage. Travaux de construction immobilière ; plomberie ; installation de machines et d'appareils médicaux ; autres installations de machines ; travaux électriques ; raccordement au réseau de télécommunication ; démolition de constructions ; installation, réparation et entretien de génératrices d'énergie photovoltaïque ; autres constructions ; consultation en matière de construction; exploitation, vérification ou entretien de matériels pour la construction ; réparation ou entretien de bicyclettes ; réparation ou maintenance d'automobiles ; réparation ou entretien de matériel ferroviaire roulant ; réparation ou entretien de véhicules à deux roues motorisés; réparation ou entretien de machines et d'appareils cinématographiques ; réparation ou entretien de machines et instruments optiques ; réparation ou entretien de machines et appareils photographiques ; réparation ou entretien d'ascenseurs ; réparation ou entretien d'escaliers mécaniques ; réparation ou entretien d'autres machines et appareils de chargement-déchargement ; réparation ou entretien d'alarmes d'incendie ; réparation ou entretien de machines et appareils de bureau ; réparation ou entretien d'appareils de climatisation ; réparation ou entretien de chaudières ; réparation ou entretien de pompes ; réparation ou entretien de machines et appareils de congélation ; réparation ou entretien de moteurs primaires ; réparation ou entretien d'ordinateurs ; réparation ou entretien d'autres machines et appareils électroniques ; réparation ou entretien de machines et appareils de télécommunication ; réparation ou entretien de machines et appareils de construction ; réparation ou entretien d'appareils électriques grand public ; réparation ou entretien d'appareils électriques d'éclairage ; réparation ou entretien de machines et appareils de distribution ou de commande d'énergie ; réparation ou entretien de générateurs d'énergie électrique ; réparation ou entretien de moteurs électriques ; réparation ou entretien d'appareils et instrument de laboratoires ; réparation ou entretien de machines et instruments de mesure et d'essai ; réparation ou entretien de machines et appareils médicaux ;

réparation ou entretien de machines et appareils d'impression ou de reliure ; réparation ou entretien de machines et appareils de traitement chimique ; réparation ou entretien de machines et outils à travailler les métaux ; réparation ou entretien de fours industriels ; réparation ou entretien de réacteurs nucléaires (piles atomiques); réparation ou entretien de fours solaires ; réparation ou entretien de machines et systèmes pour la fabrication de circuits intégrés ; réparation ou entretien de machines et systèmes pour la fabrication de semi-conducteurs ; réparation ou entretien de machines et appareils de débitage, de menuiserie, ou de fabrication de placage ou de contreplaqué ; réparation ou entretien d'équipement de station pour la charge de batteries ; réparation ou entretien d'équipement de stations-service ; réparation ou entretien de systèmes mécaniques destinés au stationnement ; réparation ou entretien de lave-vaisselle à usage industriel ; réparation ou entretien d'appareils de cuisson à usage industriel ; réparation ou entretien de machines à laver à usage industriel ; réparation ou entretien de distributeurs automatiques ; réparation ou entretien de machines électriques à nettoyer les sols; réparation ou entretien de machines et appareils destinés aux instituts de beauté et salons de coiffure ; réparation ou entretien d'appareils d'épuration d'eau ; réparation ou entretien de machines et appareils à compacter les déchets ; réparation ou entretien de machines et appareils à broyer les déchets ; réparation ou entretien de centrales nucléaires ; réparation ou entretien d'usines chimiques ; réparation ou entretien de réchauds de cuisson non électriques ; réparation de jouets ou de poupées; réparation de systèmes de cuvettes de toilettes pourvus d'un gicleur d'eau de lavage ; réparation de lunettes ; stérilisation de machines et appareils médicaux . Conception de logiciels informatiques, programmation d'ordinateurs, ou entretien de logiciels informatiques ; conseils techniques concernant les performances, l'exploitation, etc., d'ordinateurs, d'automobiles et d'autres machines qui demande des niveaux élevés de connaissances, de compétences ou d'expériences individuelles de la part de leurs opérateurs pour remplir la précision requise pour les faire marcher ; location d'ordinateurs ; mise à disposition de programmes informatiques.

(300) JP, le 12 Mai 2010, N° 2010-03-036921

(111) 79212

(151) 04 Octobre 2010

(210) 102787

(732) Monsieur BENGUETTAF Ahmed  
Cité Frères Kelouaz, Rue 12 N° 25,  
Eucalyptus, El Harrach, Alger  
ALGERIE.

MATELAS LIDOU

(511) 20.  
Matelas.

(111) 79213 (151) 06 Octobre 2010

(210) 102798

(732) ETS HUILERIE  
Monsieur SAÏAH Benyoucef Yassine  
Abiodh Medjadja, Chlef  
ALGERIE.



(511) 29.  
Huile.

(111) 79214 (151) 06 Octobre 2010

(210) 102801

(732) Monsieur HADJ BRAHIM Mahfoud  
78, Rue des Frères Abdeslami,  
Kouba, Alger  
ALGERIE.



(511) 29.  
Huiles comestibles.

(111) 79215

(151) 06 Octobre 2010

(210) 102803

(732) ABENGOA SOLAR, S.A.  
Avenida de Buhaira 2, 41018- Sevilla  
ESPAGNE.

(740) Maître M. Sator

# MIZAR

(511) 9.

Appareils et instruments scientifiques, nautiques, géodésiques, photographiques, cinématographiques, optiques, de pesage, de mesurage en relation avec le secteur solaire, de signalisation, de contrôle (inspection), de secours (sauvetage) et d'enseignement; appareils et instruments pour la conduite, la distribution, la transformation, l'accumulation, le réglage ou le contrôle de l'électricité; appareils pour l'enregistrement, la transmission ou la reproduction du son ou des images; supports de données magnétiques, d'enregistrement de disques; machines à calculer; ordinateurs et équipements de traitements de données, installations photovoltaïque, éléments d'installations photovoltaïques, modules photovoltaïques, cellules photovoltaïques, concentrateurs photovoltaïques, composants photovoltaïques, onduleurs photovoltaïques, suiveurs solaires; générateurs solaires, circuits électriques pour les cellules solaires et éléments.

(300) OHMI, le 12 Avril 2010, N° 009020629

(111) 79216

(151) 13 Octobre 2010

(210) 102869

(732) SOALCO  
Zone Industrielle Ibn Badis,  
BP 20/67, El Khroub, Constantine  
ALGERIE.



(511) 29.

Margarine de feuilletage en plaquette de 500 grs et 250grs.

(111) 79217 (151) 14 Octobre 2010

(210) 102913

(732) TRAVELPORT INC.  
300 Interpace Parkway, Building C,  
Parsippany, NJ 07054  
ETATS UNIS D'AMERIQUE.

(740) Maître Abu-Ghazaleh Intellectual Property

# TRAVELPORT

(511) 39, 42, 43.

Compilation de renseignements, services de stockage et de récupération d'informations dans le domaine de transport (voyage) personnalisés; Mise à disposition de répertoires de voyages et de bases de données en ligne dans le domaine des transports de voyage, services d'une agence de voyage, à savoir réservation de titres de transport, voyages, location de voiture, services de voyage, à savoir fourniture d'informations concernant les voyages et Services de réservation et les services facilitant la réservation de voyages et de titres de transport, services informatisés d'une agence de réservation de voyages; services d'informations, à savoir, services d'information, à savoir fourniture d'informations sur la disponibilité de places, pour un vol particulier, et sur la classe de prix disponible. compilation de renseignements, services de stockage et de récupération d'informations dans le domaine d'hébergement de voyageurs; Mise à disposition de répertoires de voyages et de bases de données en ligne dans le domaine d'hébergement de voyageurs; services de voyage à savoir fourniture d'informations concernant l'hébergement; services de voyage, à savoir fourniture d'informations concernant les Services de réservation et les services facilitant la réservation de voyages et de titres de transport et d'hébergement; services d'une agence de voyage, réservation d'hôtels et de logis et réservation pour les autres. Services de fourniture de logements temporaires.

(111) 79218 (151) 28 Octobre 2009

(210) 93022

(732) HOSPIRA, INC.  
Une société de l'Etat de Delaware (USA)  
Dept. NLEG, Building H-1275,  
North Field Drive, Lake Forest,  
Illinois 60045  
ETATS UNIS D'AMERIQUE.

(740) Maître M. Bouzidi

# LEVOPHED

(511) 5.

Préparations et substances pharmaceutiques ou médicinales.

(111) 79219 (151) 03 Novembre 2010

(210) 103079

(732) SARL NADPHARMADIC  
Production Industrielle de Produits  
Pharmaceutiques  
Zone Industrielle Palma, N° 24,  
Constantine 25000  
ALGERIE.

# HYSARTAN®

(511) 5.

Médicaments.

(111) 79220 (151) 28 Octobre 2010

(210) 103048

(732) BAYER SCHERING PHARMA OY  
Pansiontie 47,  
20210 Turku  
FINLANDE.

(740) Maître A. Boukrami

# BONEFOS

(511) 5.

Préparations pharmaceutiques pour usage dans la thérapie du cancer et l'ostéoporose.

(111) 79221 (151) 08 Novembre 2010

(210) 103116

(732) MY CAR  
41, Avenue de Carthage 1000, Tunis  
TUNISIE.

(740) Maître N.E. Djellout





(511) 9.

Batteries, batteries d'allumage, batteries d'anodes, batteries électriques; appareils et instruments pour la conduite, la distribution, la transformation, l'accumulation, le réglage ou la commande du courant électrique, bacs d'accumulateurs, caisses d'accumulateurs, appareils pour la recharge des accumulateurs électriques, accumulateurs électriques pour véhicules, interrupteurs pour dispositifs d'allumage; tubes à cathode incandescente et autres tubes vides d'air, accumulateurs et accessoires, transformateurs, interrupteurs, tableaux de distribution, régulateurs, câbles, fusibles, boîtes de dérivation, instruments de mesure électrique, indicateurs et dispositifs de contrôle et autres objets et accessoires d'installations électriques, notamment pour l'équipement électrique de véhicules automobiles, allume-cigares électriques; appareils et instruments avertisseurs mécaniques, pneumatiques et électriques, notamment indicateurs de vitesse, avertisseurs de crevaison de pneumatique; manomètres, acidimètres, machines et appareils de recharge pour accumulateurs électriques; transformateurs.

(111) 79222 (151) 08 Novembre 2010

(210) 103119

(732) SOCIETE GENERALE ALGERIE  
Résidence El Karama,  
16015 Gué de Constantine, Bir Khadem, Alger  
ALGERIE.

## TRAVAUX MARHABA

(511) 36.

Affaires financières.

(111) 79223 (151) 10 Novembre 2010

(210) 103148

(732) APP PLANET DZ SARL  
194, Coopérative Errahma,  
Dely Ibrahim, Alger  
ALGERIE.



(511) 38, 42.

Services de radiotéléphonie mobile. Conception de logiciels pour téléphones portables.

(111) 79224

(151) 10 Novembre 2010

(210) 103161

(732) OZ ANADOLU KIMYA SANAYI VE TICARET  
LIMITED SIRKETI  
Mahmutbey Merkez Mah. Karaolanoglu Cad.  
Servet Sok. N° 8, Bagcilar, Istanbul  
TURQUIE.

(740) Maître Abu-Ghazaleh Intellectual Property

## ANDOPLAST

(511) 2.

Couleurs, y compris les peintures textiles, vernis, laques; produits anticorrosion, produits de protection du bois, agents liants et diluants pour peintures, pigments de peintures, agents de protection pour le métal, teintures pour chaussures, pâtes d'imprimerie (encres), toners (encres) pour machines à photocopier, colorants, à savoir substances pour colorer les produits alimentaires, boissons et substances pharmaceutiques, vernis d'huile de lin, feuilles de métal pour peintres, métaux en poudre pour peintres, décorateurs, imprimeurs et artistes mastic de vitrier, mastic pour peintres.

(111) 79225

(151) 10 Novembre 2010

(210) 103162

(732) OZ ANADOLU KIMYA SANAYI VE TICARET  
LIMITED SIRKETI  
Mahmutbey Merkez Mah. Karaolanoglu Cad.  
Servet Sok. N° 8, Bagcilar, Istanbul  
TURQUIE.

(740) Maître Abu-Ghazaleh Intellectual Property

## ANDOTEKS

(511) 2.

Couleurs, y compris les peintures textiles, vernis, laques; produits anticorrosion, produits de protection du bois, agents liants et diluants pour peintures, pigments de peintures, agents de protection pour le métal, teintures pour chaussures, pâtes d'imprimerie (encres), toners (encres) pour machines à photocopier, colorants, à savoir substances pour colorer les produits alimentaires, boissons et substances pharmaceutiques, vernis d'huile de lin, feuilles de métal pour peintres, métaux en poudre pour peintres, décorateurs, imprimeurs et artistes mastic de vitrier, mastic pour peintres.

(111) 79226 (151) 30 Novembre 2010

(210) 103320

(732) SARL NIS B  
Haouch Sbaat Nord, Lot 07 N°321,  
Zone Industrielle Rouiba, Alger  
ALGERIE.



(511) 29.  
Lait et produits laitiers.

(111) 79227 (151) 02 Décembre 2010

(210) 103348

(732) CLUB RAPIDE M'CHEDALLAH (CRM)  
Stade Communal Taleb Achour, M'chedallah,  
Bouira  
ALGERIE.



(511) 41.  
Education ; formation ; divertissement ; activités  
sportives et culturelles.

(111) 79228 (151) 14 Décembre 2010

(210) 103451

(732) GIGA-BYTE TECHNOLOGY CO., LTD.  
N° 6, Bau Chiang Rd. Hsin-Tien, Taipei 231  
TAIWAN.

(740) Maître N.E. Djelliout

## Online Gaming

(511) 9.  
Cartes mères.

(111) 79229 (151) 06 Décembre 2010

(210) 103369

(732) Monsieur KIROUANI Abdelghani  
Cité Tlidge, Rue Zellagui N° 19, Sétif  
ALGERIE.

## KIROUANI EL ASIL

(511) 29, 30.  
Fruits et légumes conservés, séchés. Miel.

(111) 79230 (151) 06 Décembre 2010

(210) 103380

(732) Monsieur MEZIADI Daif  
BP 671, RP Constantine  
ALGERIE.



(511) 41, 42.  
Service culturelle et scientifique.

(111) 79231 (151) 06 Décembre 2010

(210) 103381

(732) Monsieur BEZAROUR Fateh  
Cité 272 Logements, Khenchela  
ALGERIE.

## F. P. K

(511) 25.  
Botte en plastique.

(111) 79232 (151) 12 Décembre 2010

(210) 103405

(732) EURL SAF-SAF DE CIMENT  
06 Asaf-Saf, Chetouan, Tlemcen  
ALGERIE.

# SCISA

(511) 39.

Conditionnement de ciment.

(111) 79233 (151) 12 Décembre 2010

(210) 103415

(732) IDEAL CLAMP PRODUCTS, INC.  
8100 Tridon Drive, Smyrna,  
Tennessee 37167  
ETATS UNIS D'AMERIQUE.

(740) Maître A. Boukrami

# TRIDON

(511) 6, 17.

Colliers de fixation et accouplements métalliques et leurs pièces pour sceller, emballer et fixer ; serre-joints à sangle métalliques à compression élevée et leurs pièces. Colliers de fixation et accouplements non métalliques et leurs pièces pour sceller, emballer et fixer.

(111) 79234 (151) 21 Décembre 2010

(210) 103517

(732) Monsieur BELAROUSSI Abdenasser  
Rue 5, NR 16, Lot Zonca,  
Bir Khadem, Alger  
ALGERIE

# REVE AMOUR DE DERMAL

(511) 3.

Préparations pour blanchir et autres substances pour lessiver ; préparations pour nettoyer, polir, dégraisser et abraser ; savons ; parfumerie, huiles essentielles, cosmétiques, lotions pour les cheveux ; dentifrices.

(111) 79235 (151) 22 Décembre 2010

(210) 103554

(732) IP HOLDINGS LIMITED.  
c/o Maples Corporate Services Limited,  
P.O. Box 309, Ugland House,  
Grand Cayman, KY1-1104  
ÎLES CAÏMANS.

(740) Maître Abu-Ghazaleh Intellectual Property

# tap

(511) 9, 38.

Appareils et instruments scientifiques, nautiques, géodésiques, photographiques, cinématographiques, optiques, de pesage, de mesurage, de signalisation, de contrôle (inspection), de secours (sauvetage) et d'enseignement; appareils et instruments pour la conduite, la distribution, la transformation, l'accumulation, le réglage ou la commande du courant électrique; appareils pour l'enregistrement, la transmission, la reproduction du son ou des images; supports d'enregistrement magnétiques, disques acoustiques; distributeurs automatiques et mécanismes pour appareils à prépaiement; caisses enregistreuses, machines à calculer, équipement pour le traitement de l'information et les ordinateurs; extincteurs logiciels et matériel informatique pour transmission de voix, vidéo et données ; logiciels de télécommunications, transmission de voix, transmission de données et vidéos, de messagerie instantanée sur des réseaux de communications câblés, sans fil et cellulaires. Télécommunications ; services de transmission de communication vocale, vidéo et de données sur câble, réseau de communication sans fil et cellulaires ; fourniture de services de téléchargement de logiciel (transmission par télécommunication), par internet via des réseaux de communication câblés, sans fil et cellulaire.

(111) 79236 (151) 23 Décembre 2010

(210) 103571

(732) DRESSER, INC.  
Société organisée et existante sous les lois de l'Etat de Delaware, U.S.A.  
15455 Dallas Parkway, Suite 1100,  
Addison, Texas 75001  
ETATS UNIS D'AMERIQUE.

(740) Maître M. Sator

# HELIX

(511) 9.

Distributeurs de carburant et bornes de paiement électrique pour l'usage avec des distributeurs de carburant.

(300) US, le 02 Juillet 2010, N° 85/076.923

(111) 79237 (151) 27 Décembre 2010

(210) 103591

(732) KAWASAKI KISEN KAISHA, LTD.  
8, Kaigandori, Chuo-ku, Kobe-shi,  
Hyogo-ken  
JAPON.

(740) Maître Abu-Ghazaleh Intellectual Property



(511) 39.

Transport par chemin de fer; transport en voiture; mise à disposition d'informations sur la circulation routière; services de conduite de véhicules; transport par bateau; transports maritimes; transport fluvial; transports aériens; affrètement; information en matière de transport; conditionnement (emballage) de produits; services de courtage de fret; courtage en transport; réservations pour le transport; transport à l'aide d'autre entreprise de transport automobiles et/ou d'un navire; services de transport; distribution [livraison] de produits, messagerie (courrier ou marchandises); portage; services d'expédition (excepté le dédouanement de marchandises pour le compte de tiers); débarquement de marchandises; courtage maritime; renflouage de navires; conduite et accompagnement d'excursions; services de liaison ou d'agences de voyage (à l'exception de ceux concernant l'hébergement); organisation de voyages et d'excursions; réservation de voyages;

stockage; sauvegarde temporaire d'effets personnels; entreposage temporaire de livraisons; informations en matière d'entreposage; dépôt de marchandises; location de machines et appareils de chargement et de déchargement; location de conteneurs et récipients; location de bateaux; location d'entrepôts; entreposage de bateau.

(111) 79238 (151) 30 Septembre 2010

(210) 102754

(732) SNR DENTON US LLP.

Une société en nom collectif à responsabilité limitée organisée sous les lois de l'Etat de Delaware.

233 S. Wacker Drive, Suite 7800,  
Chigago, Illinois 60606-6404  
ETATS UNIS D'AMERIQUE.

SNR DENTON UK LLP.

Une société en nom collectif à responsabilité limitée organisée sous les lois de l'Angleterre.

One Fleet Place,  
London, ECCM7WS  
ROYAUME-UNI.

(740) Maître A. Boukrami



(511) 41, 45.

Organisation et conduite de séminaires et de conférences ; services d'enseignement et de formation ; information en matière d'éducation ; préparation de rapports ; tous les services précités relatifs aux sujets, questions, affaires et services juridiques ; mise à disposition de services d'information et de conseils relatifs aux services précités. Services juridiques ; services de recherches techniques et juridiques ; services d'information relatifs aux affaires juridiques ; émission d'informations juridiques ; conseils juridiques ; services de consultation juridique ; services d'information juridique ; services juridiques relatifs aux affaires commerciales ; services d'assistance juridique ; services d'investigations ; préparation de rapports ; services d'agences de brevets et de marques ; services de constitution et d'enregistrement de sociétés ; mise à disposition de services d'information , de consultation et de conseils relatifs aux services précités.

(300) GB, le 17 Août 2010, N° 2556125

(111) 79239 (151) 17 Février 2009

(210) 90448

(732) SARL EAUX MINERALES AIN ROMANA  
Rue Kouider Rabah, Mouzaia, Blida  
ALGERIE.

## MOZA

(511) 32.  
Eaux minérales.

(111) 79240 (151) 26 Octobre 2010

(210) 103025

(732) SARL W.A.SOLUTION  
01, Lot Aissat Idir, Chéraga, Alger  
ALGERIE.



(511) 38.  
Centre d'appels.

(111) 79241 (151) 20 Octobre 2010

(210) 102949

(732) SARL MINIROS  
Douar, Ben Chaoua, Kheraicia, BP N°08,  
Draria, Alger  
ALGERIE.



Penser Qualité. Penser MINIROS  
Khamem Qualité. Khamem MINIROS  
خمم كالتى. خمم مينيروس  
MINIROS خمم. Qualité خمم  
Think Quality. Think MINIROS

(511) 2, 16, 18, 21.  
Couleurs, vernis, laques (peintures). Pinceaux. Peau  
d'animaux. Brosse ; matériel de nettoyage.

(111) 79242 (151) 30 Novembre 2010

(210) 103292

(732) SARL MINIROS  
Douar, Ben Chaoua, Kheraicia, BP N°08,  
Draria, Alger  
ALGERIE.



(511) 2, 16.  
Couleurs, vernis, laques (peintures). Pinceaux.

(111) 79243 (151) 30 Novembre 2010

(210) 103293

(732) SARL MINIROS  
Douar, Ben Chaoua, Kheraicia, BP N°08,  
Draria, Alger  
ALGERIE.



(511) 2.  
Couleurs, vernis, laques (peintures).

(111) 79244 (151) 22 Octobre 2008

(210) 82995

(732) ABU GHAZALEH LEGAL LIMITED.  
Prince Shaker Bin Zaid Street,  
Shmeisani P.O. Box 921100,  
Amman 11192  
JORDANIE.

(740) Abu-Ghazaleh Intellectual Property

# TAG Legal

(511) 45.  
Services juridiques.

(111) 79245 (151) 22 Octobre 2008

(210) 82997

(732) ABU GHAZALEH LEGAL LIMITED.  
Prince Shaker Bin Zaid Street,  
Shmeisani P.O. Box 921100,  
Amman 11192  
JORDANIE.

(740) Maître Abu-Ghazaleh Intellectual Property

# TAG-LEGAL

(511) 45.  
Services juridiques.

(111) 79246 (151) 17 Janvier 2010

(210) 100142

(732) Monsieur ZERGUI Abdessalam  
602 Logements, Les Dunes, Villa N° 19,  
Chéraga, Alger  
ALGERIE.

## LES ETOILES DE LA BEAUTE

(511) 3.  
Parfums, cosmétique.

(111) 79247 (151) 09 Février 2010

(210) 100378

(732) SOCIETE PHARMACEUTIQUE  
ALGERIENNE SOPHAL-SPA-  
BP N° 147, Hasi Ben Okba, Oran  
ALGERIE.

## PHLOCINAL

(511) 5.  
Produits pharmaceutiques.

(111) 79248 (151) 24 Février 2010

(210) 100539

(732) SARL SOFAPA  
Conditionnement de produits Alimentaires  
Zone Industrielle Baba Ali, Birtouta, Alger  
ALGERIE.

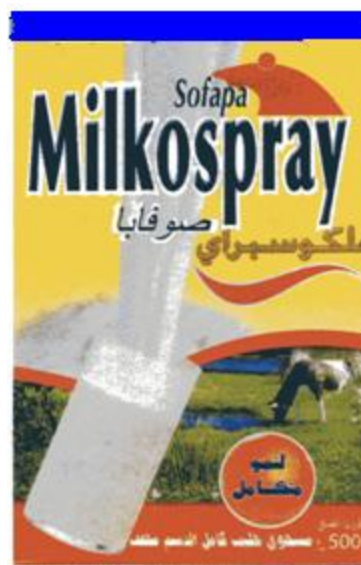

(511) 29.  
Lait et produits laitiers.

(111) 79249 (151) 05 Avril 2010

(210) 101011

(732) EL KENDI INDUSTRIE DU MEDICAMENT  
SPA  
Haouch Khaouch, Lot. 2, N° 14,  
Delly Ibrahim, Alger  
ALGERIE.

## MONOIRBEVEL IRBESARTAN TABLET

(511) 5.  
Médicament destiné à usage de la médecine humaine.

(111) 79250 (151) 12 Avril 2010

(210) 101078

(732) MALEK KADOM  
33 Compaq Avenue, Woodbridge,  
Ontario, Canada, L4H 2B1  
CANADA.

(740) Maître M.A. Badri

# MALEK SALOON

(511) 3.

Cosmétiques, produits cosmétiques pour les soins de la peau, shampooings, teintures pour cheveux, colorants capillaires, lotions capillaires, laques pour les cheveux, préparations pour l'ondulation des cheveux, préparations cosmétiques pour l'épilation, parfums, après-rasage, parfums d'ambiance, savons, savons liquides, produits contre la transpiration, produits pour blanchir, colorants pour la toilette, produits pour enlever les teintures, eau de Cologne; eau de toilettes; rouge à lèvres, produits de maquillage, produits de démaquillage, mascara, produits pour le soin des ongles, laques pour les ongles et produits de toilette.

(111) 79251

(151) 25 Mai 2010

(210) 101637

(732) REED EXPOSITIONS FRANCE  
Société par Action Simplifiée  
52, Quai de Dion Bouton, 92800 Puteaux  
FRANCE.

(740) Maître N.E. Djelliout

## DA VENDING EXPO

(511) 16, 35, 41.

Produits de l'imprimerie, à savoir livres, imprimés, journaux, revues, périodiques, magazines, prospectus, brochures, publications, représentations et reproductions; graphiques, manuels d'orientation, affiches, photographies, matériel d'instruction ou d'enseignement (à l'exception des appareils), clichés, calendriers, albums, aquarelles, blocs (papeterie), blocs à dessin, cahiers, carnets, catalogues, chevalets et toiles pour la peinture, fourniture et instruments pour le dessin, pinceaux, fiches (papeterie); instruments d'écriture, caractères d'imprimerie; stylos et crayons. Publicité, organisation et conduite d'expositions et de

salons professionnels ou grand public, de foires, à buts commerciaux ou de publicité, organisation et tenue de stands et d'espaces payants d'animation commerciale ou publicitaire au sein d'expositions, de foires et de salons professionnels ou grand public, à buts commerciaux ou de publicité, gestion de fichiers informatiques, gestion administrative de lieux d'expositions, organisation et tenue de stands et d'espaces payants d'animation commerciale ou publicitaire au sein d'expositions, de foires et de salons professionnels ou grand public, à buts commerciaux ou de publicité, constitution de bases de données à savoir travaux de bureau et compilation de données en ligne; systématisation et recueil de données dans un fichier central, systématisation de données dans un fichier central, direction professionnelle des affaires artistiques, affichage, reproduction de documents, publication de textes publicitaires, courrier publicitaire; services d'abonnement à des journaux et à des publications en général (pour des tiers); distribution de matériel publicitaire (tracts, prospectus, imprimés, échantillons), location d'espaces publicitaires; sondages et études statistiques dans tous domaines; informations statistiques; entreprises à façon de travaux statistiques, mécanographiques, de sténotypie; études, recherches et tests de marchés et notamment études et conseils en ciblage mercatique; enquêtes et investigations pour affaires, aides aux entreprises industrielles et commerciales dans la conduite de leurs; affaires; information, investigation, recherches ou renseignement d'affaires; consultations pour la direction des affaires; expertises en affaires; institut de sondage; projets (aide à la direction des affaires); services d'études qualitatives et quantitatives; informations en matière économique; gestion de base de données d'informations statistiques. Education, divertissement, formation, organisation et conduite de colloques, séminaires, conférences, symposiums, congrès, stages à buts culturels ou éducatifs, organisation d'exposition et de salons professionnels ou grand public à buts culturels ou éducatifs; publication de livres, publication de textes (autres que textes publicitaires), établissement de programmes de formation, enseignement, épreuves pédagogiques, instruction, organisation de concours à buts culturel ou éducatif, photographie et reportages photographiques, informations en matière de divertissement, information en matière d'organisation d'exposition et de salons; production, organisation et représentation de spectacles; édition d'informations collectées sur les opinions et les comportements des consommateurs.

(111) 79252

(151) 04 Octobre 2010

(210) 102784

(732) Monsieur KOUBA Tahar  
4, Rue Mohamed Ben Aissa,  
Alger  
ALGERIE.



(511) 35.

Vente articles de lustrerie et luminaires.

(111) 79253

(151) 18 Octobre 2010

(210) 102933

(732) Monsieur NECHEM Yacine  
N° 77, Cité des PTT, Hydra, Alger  
ALGERIE.



(511) 32.

Boissons de fruits et jus de fruits.

(111) 79254

(151) 10 Novembre 2010

(210) 103149

(732) EURL SHIC IMPORT EXPORT  
Coopérative Immobilière El Moustakbal,  
N° 15, Groupe B, El Eulma, Sétif  
ALGERIE.



(511) 29.

Dattes.

(111) 79255

(151) 28 Novembre 2010

(210) 103288

(732) MILFORD-YILDIZ GIDA SANAYI VE  
TICARET A.S.

Kisikli Mah. Ferah Cad. N° 1, B. Camilca,  
Uskudar, Istanbul  
TURQUIE.

(740) Maître M. Sator

## DEREN

(511) 30.

Thé, tisane, thé glacé.

(111) 79256

(151) 14 Décembre 2010

(210) 103446

(732) EURL CAFE BOULILA NEDROUMA  
Route de Store, Lot 523, Local N°75,  
Nedrouma, Tlemcen  
ALGERIE.

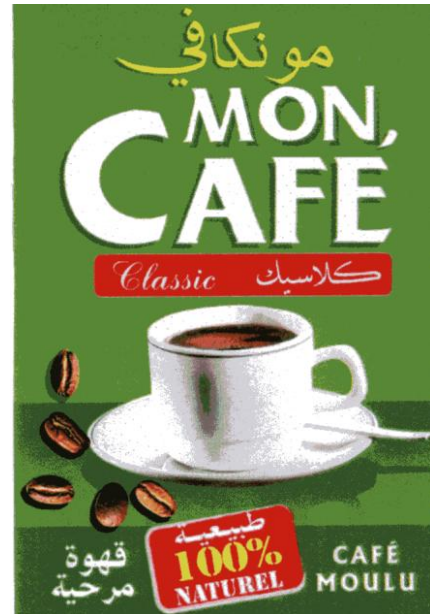

(511) 30.

Café moulu.

(111) 79257

(151) 22 Février 2010

(210) 100513

(732) SARL SOBKO  
Villa N° 30A, Coopérative Immobilière  
El Mebnia, Bir Khadem, Alger  
ALGERIE

(740) Maître M.A. Badri





(511) 30.  
Biscuit, chocolat, confiserie, céréale.

(111) 79258 (151) 28 Mars 2010

(210) 100892

(732) R. STAHL AG  
Am Bahnhof 30, 74638 Waldenburg  
ALLEMAGNE.

(740) Maître Abu-Ghazaleh Intellectual Property



(511) 9, 11.  
Appareils et systèmes électrotechniques et électroniques, en particulier pour la commande, le réglage, le mesurage, la distribution d'énergie et le contrôle de l'énergie; systèmes d'entrée et de sortie à distance et systèmes de bus; modules bus et rails bus; appareils d'interface et unités d'interface; barrières de sécurité et étages séparateurs; systèmes d'alimentation électrique, dispositifs à fiche, distributeurs d'énergie, appareils d'installation, boîtes de connexion, appareils de commandement et de signalisation, appareils de charge et interrupteurs de démarrage; les articles précités en particulier destinés aux domaines exposés aux risques d'explosion, dans des véhicules, avions et navires, ainsi qu'aux domaines exposés aux risques de

coups de grisou; appareils et systèmes de mesurage, de réglage, d'observation, de commande et de contrôle; logiciels informatiques. Appareils et systèmes d'éclairage, en particulier destinés aux domaines exposés aux risques d'explosion, dans des véhicules, avions et navires ainsi qu'aux domaines exposés aux risques de coups de grisou.

(111) 79259 (151) 09 Juin 2010

(210) 101814

(732) SARL MON PARFUM  
273 Lot Alioua Fodil,  
Chéraga, Alger  
ALGERIE.



(511) 3.  
Parfum, déodorant.

(111) 79260 (151) 14 Décembre 2010

(210) 103457

(732) GIGA-BYTE TECHNOLOGY CO., LTD.  
N° 6, Bau Chiang Rd. Hsin-Tien, Taipei 231  
TAIWAN.

(740) Maître N.E. Djellouit

## G1-Guerilla

(511) 9.  
Cartes mères.

(111) 79261 (151) 22 Décembre 2010

(210) 103540

(732) SARL BERIA MENAGE  
Hai Ben Dennoun, 25 E, BP 43C,  
Khemis El Khechna, Boumerdes  
ALGERIE.



(511) 21.  
Brosses, balais.

(111) 79262 (151) 11 Décembre 2007

(210) 73249

(732) Monsieur MEDJKANE Said  
Agence Presse Photos et Services APPS  
2, Rue Hassen Achour, Bab El Oued, Alger  
ALGERIE.

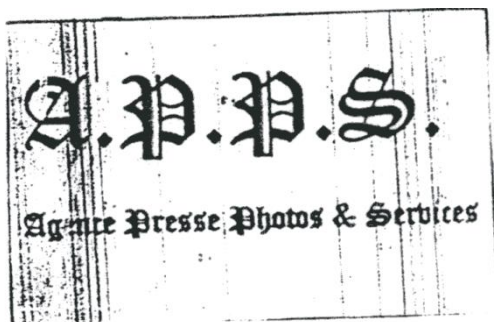

(511) 35, 36.  
Agence presse, édition et diffusion des informations,  
agence photos, agence publicité.

(111) 79263 (151) 17 Janvier 2010

(210) 100151

(732) MASSEY FERGUSON CORP.  
4205 River Green Parkway,  
Duluth, 30096 Georgia  
ETATS UNIS D'AMERIQUE.

(740) Maître A. Boukrami

# MF

(511) 7, 12.

Machines, instruments et appareils destinés à l'agriculture, la récolte, l'horticulture, la sylviculture, la manipulation des terres ou des matériaux, la manipulation et le déplacement des bois de construction, et les constructions de génie civil ; pièces et accessoires pour tous les produits précités. Tracteurs et remorques ; véhicules destinés à l'agriculture, la récolte, l'horticulture, la sylviculture, la manipulation des terres ou des matériaux, la manipulation et le déplacement des bois de constructions, et les constructions de génie civil ; pièces et accessoires pour tous les produits précités.

(111) 79264 (151) 01 Juin 2010

(210) 101712

(732) ROTHMANS OF PALL MALL LIMITED.  
Société organisée et existante sous les lois de la Suisse  
Zaehlerweg 4, 6300 Zug  
SUISSE.

(740) Maître Dj. Sator



(511) 34.  
Cigarettes ; tabac, produits du tabac, articles pour fumeurs, briquets, allumettes.

(111) 79265 (151) 06 Juin 2010

(210) 101771

(732) TITAN WOOD LIMITED.  
Kensington Centre, 66 Hammersmith Road,  
London W14 8UD  
ROYAUME UNI.

(740) Maître Abu-Ghazaleh Intellectual Property



(511) 19, 20, 31.

Matériaux de construction non métalliques; tuyaux rigides non métalliques pour la construction; asphalte, poix et bitume; constructions transportables non métalliques; monuments non métalliques. Meubles, glaces (miroirs), cadres; produits, non compris dans d'autres classes, en bois, liège, roseau, jonc, osier, corne, os, ivoire, baleine, écaille, ambre, nacre, écume de mer, succédanés de toutes ces matières ou en matières plastiques. Produits agricoles, horticoles, forestiers et graines, non compris dans d'autres classes; animaux vivants; fruits et légumes frais; semences, plantes et fleurs naturelles; aliments pour les animaux; malt.

(111) 79266 (151) 22 Novembre 2009

(210) 93205

(732) BRITISH AMERICAN TOBACCO (BRANDS) LIMITED.

Globe House, 4 Temple Place,  
London, WC2R 2PG  
ROYAUME UNI.

(740) Maître A. Boukrami

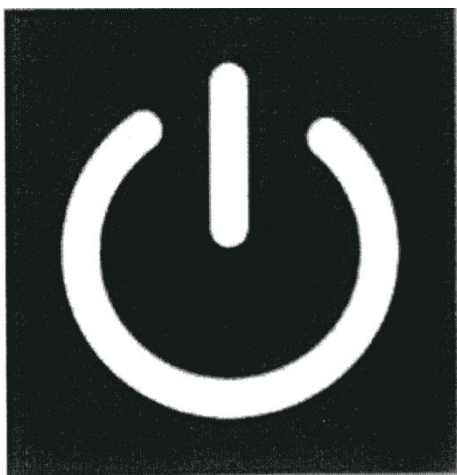

(511) 34.

Cigarettes; tabac; produits du tabac; briquets; allumettes; articles pour fumeurs; filtres pour cigarettes.

(300) ZA, le 27 Mai 2009, N° 2009/09571

(111) 79267

(151) 21 Décembre 2010

(210) 103521

(732) GALDERMA S.A.  
Zugerstrasse 8, CH-6330 Cham  
SUISSE.

(740) Maître A. Boukrami

# METVIXIA

(511) 5.

Traitements topiques à usage dermatologique.

(111) 79268

(151) 29 Décembre 2009

(210) 93573

(732) FLASH ALGERIE SPA  
176, Rue Saidi Ahmed,  
Bordj El Kiffan, Alger  
ALGERIE.



(511) 32.

Boissons gazeuses.

(111) 79269

(151) 13 Décembre 2005

(210) 52295

(732) ORION CORPORATION.  
30-10, Munbae-Dong, Youngsan-Gu,  
Séoul  
REPUBLIQUE DE COREE.

(740) Maître M. Elsayegh

# ORION

(511) 30.

Chocolats, biscuits, biscuits salés, gaufrettes, confiseries, chips de maïs, pain, pâtisseries, gâteaux, tartes, puddings, sorbets (glace alimentaire), crèmes glacées, bonbons, caramels, gommes à mâcher.

(111) 79270

(151) 06 Juin 2006

(210) 61531

(732) SPA MAMI

Zone d'Entrepôts et d'Activités N° 27, BP 595,  
19000 Sétif  
ALGERIE.



(511) 32.

Boissons gazeuses et non gazeuses, jus de fruit et eau fruitées, sirop.

(111) 79271

(151) 03 Juin 2006

(210) 63334

(732) SARL ESSALEM ELECTRONICS

01, Lot Saidi Ahmed, Bordj El Kiffan,  
Alger  
ALGERIE.



(511) 7, 11.

Machine à laver. Climatiseur.

(111) 79272

(151) 23 Mars 2008

(210) 80831

(732) PACIFIC INTER-LINK SDN. BHD.

31<sup>st</sup> Floor, Menara Dato'Onn, Putra World Trade  
Centre, 45 Jalan Tun Ismail,  
50480 Kuala Lumpur  
MALAISIE.

(740) Maître M. Elsayegh

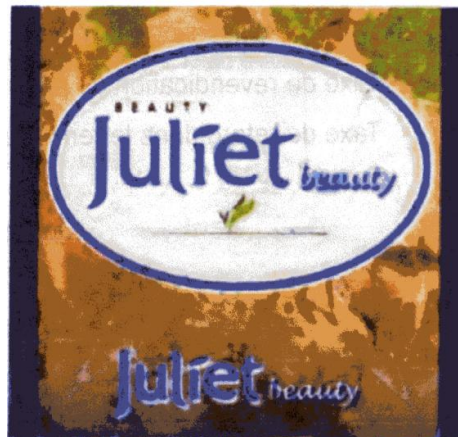

(511) 3.

Savons, savons médicaux, détergent, produits de toilette, shampooings, lessives, produits de parfumerie, huiles essentielles, cosmétiques, Cologne, eaux de toilette, aérosols de parfum pour le corps ; huiles, crèmes et lotions pour la peau; lotions capillaires ; tous inclus dans classe 3

(111) 79273

(151) 03 Septembre 2008

(210) 82645

(732) MEDINOVA LTD.

Société régie selon les lois Suisse  
Eggbühlstrasse 14,  
CH-8052 Zürich  
SUISSE.

(740) Maître M.A. Zizine

**DANAXYL**

(511) 5.

Traitement gynécologique anti-infectieux pour les affections vaginales.

(111) 79274

(151) 19 Janvier 2009

(210) 90157

(732) SHANGHAI TIANTAN INTERNATIONAL  
TRADING CO., LTD.

Société organisée selon les lois de la République  
Populaire de Chine  
N° 1, Huang Xing Road, Shanghai  
CHINE.

(740) Maître N.E. Djellout



(511) 30.  
Thé.

(111) 79275 (151) 18 Mars 2009

(210) 90771

(732) NIPPON SODA CO., LTD.  
2-1, Ohtemachi 2-chome,  
Chiyoda-ku, Tokyo  
JAPON.

(740) Maître Abu-Ghazaleh Intellectual Property

## NIPPON SODA

(511) 5.  
Fongicides à usage agricole et horticole ; insecticides à usage agricole et horticole ; acarides à usage agricole et horticole ; herbicides à usage agricole et horticole ; insecticides pour le contrôle des termites ; préparations pour la destruction d'animaux nuisibles.

(111) 79276 (151) 03 Juin 2009

(210) 91701

(732) EURL BOISSON BOUCHRA  
85, Rue Boudjemaa Moghni,  
El-Magharia, Alger  
ALGERIE.

## SIRINA

(511) 23, 28, 30, 32.  
Fils à usage textile. Jeux, jouets ; articles de gymnastique et de sport non compris dans d'autres

classes ; décorations pour arbres de Noël. Café, thé, cacao, sucre, riz, tapioca, sagou, succédanés du café, farines et préparations faites de céréales, pain, pâtisserie et confiserie, glaces comestibles, sirop de mélasse, levure, poudre pour faire lever, vinaigre, sauces (condiments), épices, glace à rafraîchir. Boissons gazeuses, eaux minérales, jus.

(111) 79277

(151) 09 Août 2009

(210) 92362

(732) IGOL FRANCE  
614, Rue de Cagny,  
80090 Amiens  
FRANCE.

(740) Maître M.A. Zizine

## IGOL

(511) 1, 3, 4.

Additifs chimiques pour lubrifiants ; additifs chimiques pour carburants et pour l'essence, agents de refroidissement pour moteurs de véhicules ; préparations contre l'ébullition pour agents de refroidissements de moteurs ; fluides pour direction assistée ; fluides pour transmission automatique ; liquides pour freins ; liquides pour circuits hydrauliques ; produit anti-crevaison (produit chimique). Préparations pour blanchir et autres substances pour lessiver, préparations pour nettoyer, polir, dégraisser et abraser, savons, nettoyants pour freins, lave-glace. Huiles et graisses industrielles ; lubrifiants ; carburants ; produits pour absorber, arroser et lier la poussière ; combustibles (y compris essences pour moteurs) ; additifs non chimiques pour l'essence

(111) 79278

(151) 14 Octobre 2009

(210) 92875

(732) ALLIANCE CHOCOLATE  
MANUFACTURING CO.  
North Marka, Industrial Zone, Amman  
JORDANIE.

(740) Maître N.E. Djellout

(511) 30.

Thé, cacao, sucre, riz, tapioca, sagou, farines et préparations faites de céréales, pain, pâtisserie et confiserie, glaces comestibles, miel, sirop de mélasse, levure, poudre pour faire lever, sel, moutarde ; vinaigre, sauces (condiments), épices, glace à rafraîchir.

(111) 79279 (151) 20 Février 2011

(210) 110512

(732) Madame YOUNCFI Nacima éps BOURABAH  
Village Tikobain, Ouaguenoun, Tizi-Ouzou  
ALGERIE.

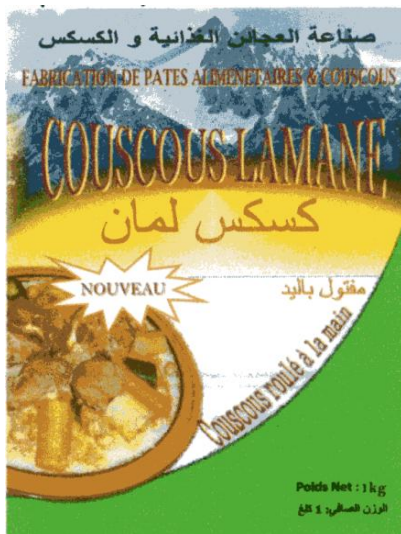

(511) 30.  
Couscous.

(111) 79280 (151) 17 Janvier 2011

(210) 110190

(732) SIX CONTINENTS HOTELS, INC.  
3 Ravinia Drive,  
Atlanta, Georgia 30346  
ETATS-UNIS D'AMERIQUE.

(740) Maître Abu-Ghazaleh Intellectual Property

**STAYBRIDGE SUITES**

(511) 43.

Services hôteliers, services de motels, fourniture d'hébergement, services de logements temporaires; services de réservation pour hébergement à l'hôtel et autres logements ; informations sur les vacances et planification relative au logement; services de bars, de boîtes de nuit et de salons de cocktails, services de cafés, services de restaurants et de snack-bars; services

d'approvisionnement en nourriture et en boissons; mise à disposition d'installations pour conférences, expositions et réunions ; services hôteliers d'enregistrement des arrivées et des départs des clients, services électroniques d'information en matière d'hôtellerie, services d'assistance et de conseil dans les domaines précités.

(111) 79281 (151) 06 Mars 2011

(210) 110693

(732) ASTELLAS DEUTSCHLAND GMBH  
Georg Brauchle Ring 64-66,  
80992 München  
ALLEMAGNE.

(740) Maître Abu-Ghazaleh Intellectual Property

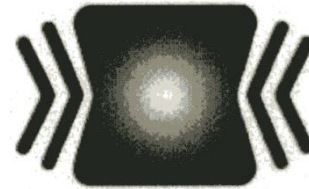

(511) 5, 16, 41, 42, 44.

Produits pharmaceutiques et vétérinaires; produits hygiéniques pour la médecine; Produits pharmaceutiques uniquement délivrées sur ordonnance, à savoir cytostatiques (croissance cellulaire ; inhibiteur de cancer), produits pour la médecine. Produits de l'imprimerie ; articles pour reliure; matériel d'instruction et d'enseignement (à l'exception des appareils). Éducation; formation. Services scientifiques et technologiques ainsi que services de recherches et de conception y relatifs. Services pharmaceutiques y compris l'expédition d'ordonnances; services de conseils pharmaceutiques et médicaux; services de diagnostic; services de traitements médicaux.

(111) 79282 (151) 28 Mars 2011

(210) 110961

(732) NUQUL BROTHERS COMPANY LIMITED.  
P.O. Box 154, Amman 11118  
JORDANIE.

(740) Maître M.A. Badri



(511) 5, 16.

Papier ou serviettes et coton utilisés dans les préparations pharmaceutiques et hygiéniques; serviettes et bandes hygiéniques. Papier hygiénique et produits en papier de toutes sortes, y compris mouchoirs en papier, papier toilette, serviettes en papier, papier de soie pour le nettoyage, serviettes en papier de soie, couches bébés en papier ou en cellulose, et tous les produits de l'imprimerie et de la papeterie et cahiers de tous types et de toutes sortes.

(111) 79283 (151) 28 Mars 2011

(210) 110962

(732) NUQUL BROTHERS COMPANY LIMITED.  
P.O. Box 154, Amman 11118  
JORDANIE.

(740) Maître M.A. Badri



(511) 5, 16.

Papier ou serviettes et coton utilisés dans les préparations pharmaceutiques et hygiéniques; serviettes et bandes hygiéniques. Papier hygiénique et produits en papier de toutes sortes, y compris mouchoirs en papier, papier toilette, serviettes en papier, papier de soie pour le nettoyage, serviettes en papier de soie, couches bébés en papier ou en cellulose, et tous les produits de l'imprimerie et de la papeterie et cahiers de tous types et de toutes sortes.

(111) 79284 (151) 07 Avril 2011

(210) 111073

(732) BAXTER INTERNATIONAL INC.  
One Baxter Parkway, Deerfield,  
Illinois 60015  
ETATS-UNIS D'AMERIQUE.

(740) Maître Abu-Ghazaleh Intellectual Property

## SYNTHAMIN

(511) 5.

Produits et substances pharmaceutiques, électrolytes, oligoéléments et vitamines, tous pour une

administration parentérale (intraveineuse ou intrapéritonéale) ou entérale.

(111) 79285 (151) 10 Avril 2011

(210) 111104

(732) PRIMEX PHARMACEUTICALS FINLAND OY  
Mariankatu 21C, 00170 Helsinki  
FILANDE.

(740) Maître A. Boukrami

## DOBUJECT

(511) 5.

Préparations pharmaceutiques.

(111) 79286 (151) 10 Avril 2011

(210) 111108

(732) NOVARTIS AG  
4002 Basel  
SUISSE.

(740) Maître M.A. Badri

## RIMACTANE

(511) 5.

Préparations pharmaceutiques.

(111) 79287 (151) 04 Mai 2011

(210) 111348

(732) EL KENDI INDUSTRIE DU MEDICAMENT.  
SPA  
Houch Khaouche, Lot. 2, N° 14  
Delly Brahim, Alger  
ALGERIE.

## TORVAFEN

(511) 5.

Produit pharmaceutique, destiné à usage de la médecine humaine.

(111) 79288 (151) 04 Mai 2011

(210) 111350

(732) EL KENDI INDUSTRIE DU MEDICAMENT.  
SPA  
Houch Khaouche, Lot. 2, N° 14  
Delly Brahim, Alger  
ALGERIE.

## TORVAPINE

(511) 5.  
Produit pharmaceutique, destiné à usage de la médecine humaine.

(111) 79289 (151) 04 Mai 2011

(210) 111360

(732) DAIICHI SANKYO COMPANY, LIMITED.  
Société par Action  
3-5-1, Nihonbashi Honcho, Chuo-ku,  
Tokyo 103-8426  
JAPON.

(740) Maître M. Sator



(511) 5.  
Produits et substances pharmaceutiques.

(111) 79290 (151) 05 Mai 2011

(210) 111396

(732) SOCIETE PHARMACEUTIQUE  
ALGERIENNE SOPHAL-SPA-  
BP N° 147, Hassi Ben Okba, Oran  
ALGERIE.

## AZITHRAL

(511) 5.  
Produits pharmaceutiques.

(111) 79291 (151) 09 Mai 2011

(210) 111422

(732) EL KENDI INDUSTRIE DU MEDICAMENT.  
SPA  
Houch Khaouche, Lot. 2, N° 14  
Delly Brahim, Alger  
ALGERIE.

## EXVAL

(511) 5.  
Produit pharmaceutique, destiné à usage de la médecine humaine.

(111) 79292 (151) 09 Mai 2011

(210) 111429

(732) OTSUKA PHARMACEUTICAL CO., LTD.  
2-9, Kanda-Tsukasamachi,  
Chiyoda-ku, Tokyo  
JAPON.

(740) Maître Abu-Ghazaleh Intellectual Property

## PLETAAL

(511) 5.  
Produits pharmaceutiques y compris ceux destinés à l'inhibition de l'agrégation des plaquettes sanguines (plaquettaires) ainsi que tous les produits compris dans cette classe.

(111) 79293 (151) 10 Mai 2011

(210) 111457

(732) FISONS LIMITED.  
Société Britannique  
50 King Hill Avenue, Kings Hill West  
Malling Me 19 4AH Kent  
ROYAUME UNI.

(740) Maître M. Sator

## TILADE

(511) 5.  
Produits pharmaceutiques.

(111) 79294 (151) 11 Mai 2011



(210) 111466

(732) EL KENDI INDUSTRIE DU MEDICAMENT.  
SPA  
Houch Khaouche, Lot. 2, N° 14  
Delly Brahim, Alger  
ALGERIE.

## KENZOPRAZOL

(511) 5.  
Produit pharmaceutique, destiné à usage de la médecine humaine.

(111) 79295 (151) 09 Mai 2011

(210) 103131

(732) LAFARGE  
61, Rue des Belles Feuilles,  
75116 Paris  
FRANCE.

(740) Maître Abu-Ghazaleh Intellectual Property

## AGGENIUS

(511) 19, 40.  
Matériaux de construction non métalliques; ciments, mortiers, bétons, granulats, granulats recyclés pour la construction, enrobés bitumineux, à base de granulats concassés et de granulats recyclés. Traitement de matériaux; recyclage de matériaux de construction; informations en matière de traitement et de recyclage de matériaux de construction.

(111) 79296 (151) 08 Décembre 2010

(210) 103385

(732) SCHERING-PLOUGH LTD.  
Société organisée sous les lois de la Suisse  
Weyrstrasse 20, CH-6000, Lucerne 6  
SUISSE.

(740) Maître M. Sator

## POCKETHALER

(511) 10.  
Appareils et instruments chirurgicaux, médicaux, dentaires et vétérinaires, membres, yeux et dents artificiels ; articles orthopédiques ; matériel de suture.

(111) 79297 (151) 15 Décembre 2010

(210) 103464

(732) Monsieur SAHI Mourad  
23, Rue Chauffeur Pénalva, Castor, Oran  
ALGERIE.



(511) 12.  
Pièces de rechange autos.

(111) 79298 (151) 06 Janvier 2011

(210) 110077

(732) Monsieur BECHAR Ahcene  
Village Tablabalte, Ait Oumalou,  
Larbaa Nath Irathen,  
Tizi Ouzou  
ALGERIE.

**anya**

(511) 29, 30.  
Légumes secs. Riz; sucre, épice, farines et préparations faites de céréales.

(111) 79299 (151) 06 Janvier 2011

(210) 110082

(732) GRUPO PUMA, S.L.  
Conrado del Campo, 2 1<sup>a</sup> pl.  
29590 Campanillas, Malaga  
ESPAGNE.

(740) Maître Abu-Ghazaleh Intellectual Property

# PAVILAND

(511) 19.

Matériaux de construction non métalliques (à l'exception d'éléments préfabriqués en plâtre pour la construction); tuyaux rigides non métalliques pour la construction; asphalte, poix et bitume, constructions transportables (non métalliques), monuments non métallique, ciments pour les pavements.

(111) 79300 (151) 10 Janvier 2011

(210) 110091

(732) ENTREPRISE DE PRODUCTION DE BOIS-  
SONS DE REGHAIA  
Route National N° 5,  
Reghaia, Alger  
ALGERIE.



(511) 32.

Boisson gazeuse.

(111) 79301 (151) 10 Janvier 2011

(210) 110093

(732) EURL GRAND LUX ALCOP  
12, Lotissement Idrissi,  
16006 Bouzeriah, Alger  
ALGERIE.

## Bela - Bel

(511) 3.

Produits cosmétiques.

(111) 79302

(151) 10 Janvier 2011

(210) 110095

(732) EURL GRAND LUX ALCOP  
12, Lotissement Idrissi,  
16006 Bouzaréah, Alger  
ALGERIE.

## F

## BELA BEL

(511) 3.

Produits cosmétiques.

(111) 79303

(151) 16 Janvier 2011

(210) 110177

(732) DART INDUSTRIES INC.  
14901 S. Orange Blossom Trail,  
Orlando, Florida 32837  
ETATS-UNIS D'AMERIQUE.

(740) Maître A. Boukrami

## تايروير

(511) 21, 35.

Ustensiles et récipients pour le ménage ou la cuisine; peignes et éponges; brosse (à l'exception des pinceaux); matériaux pour la brosse; matériel de nettoyage, paille de fer, verre brut ou mi-ouvré (à l'exception du verre de construction); verrerie, porcelaine et faïence non comprises dans d'autres classes. Publicité; gestion des affaires commerciales; administration commerciale; travaux de bureau.

(111) 79304

(151) 16 Janvier 2011

(210) 110178

(732) PREMIER FARNELL PLC.  
Une Société constituée au Royaume-Uni  
(Angleterre et Pays de Galles)  
Farnell House, Forge Lane, Leeds,  
West Yorkshire, LS12 2NE  
ROYAUME-UNI.

(740) Maître A. Boukrami

## ELEMENT 14

(511) 9, 35, 38, 41, 42.

Appareils électriques et électroniques, à savoir appareils d'essai et de mesurage ainsi qu'appareils pour la conduite, la distribution, la transformation, l'accumulation, le réglage ou la commande du courant électrique; composants électriques et électroniques, à savoir amplificateurs, comparateurs, circuits électroniques, transistors électroniques, appareils à mémoire, microprocesseurs, oscillateurs, appareils à capteur (autres qu'à usage médical) et appareils sans fil. Services de vente au détail relatifs à la vente d'appareils électriques et électroniques, à savoir appareils d'essai et de mesurage ainsi qu'appareils pour la conduite, la distribution, la transformation, l'accumulation, le réglage ou la commande du courant électrique, composants électriques et électroniques, à savoir amplificateurs, comparateurs, circuits électroniques, transistors électroniques, appareils à mémoire, microprocesseurs, oscillateurs, appareils à capteur (autres qu'à usage médical) et appareils sans fil. Télécommunication; transmission de messages et d'images; fourniture de services en ligne de transmission de messages et mise en réseau. Mise à disposition de publications électroniques en ligne. Recherche, conception et développement pour des tiers dans le domaine de l'électronique et du génie électronique; services de conseillers y relatifs.

(111) 79305 (151) 17 Janvier 2011

(210) 110188

(732) SIX CONTINENTS HOTELS, INC  
3 Ravinia Drive  
Atlanta Georgia 30346  
ETATS-UNIS D'AMERIQUE.

(740) Maître Abu-Ghazaleh Intellectual Property

## HOLIDAY INN

(511) 43.

Services hôteliers, services de motels, fourniture d'hébergement, services de logements temporaires; services de réservation pour hébergement à l'hôtel et autres logements; informations sur les vacances et planification relative au logement; services de bars, de boîtes de nuit et de salons de cocktails, services de cafés, services de restaurants et de snack-bars; services d'approvisionnement en nourriture et en boissons; mise à disposition d'installations pour conférences, expositions et réunions; services hôteliers d'enregistrement des arrivées et des départs des clients, services électroniques d'information en matière d'hôtellerie, services d'assistance et de conseil dans les domaines précités.

(111) 79306

(151) 24 Mars 2011

(210) 110913

(732) JADWA INVESTMENT COMPANY.  
(Closed Shareholding Company)  
P.O. Box 6677, Riadh 11555  
ARABIE SAOUDITE.

(740) Maître M. A. Badri

## جدوى JADWA

(511) 16, 36.

Publications dans le domaine des affaires, de l'économie et des finances. Services financiers, y compris gestion de biens privés, gestion d'investissements et conseils; services de conseils en investissement; instruments d'investissement en fonds communs de placement, fonds spéculatifs et dérivés; services de conseils en investissements de fonds; gestion et administration de portefeuilles financiers; gestion et administration de fonds de placement; courtage de fonds déplacement; distribution et investissement; services de gestion d'investissements en titres dérivés; services de planification financière; services de conseils, administration, allocation, distribution, gestion, courtage, analyse et recherche d'investissements et biens; services de financement; services de recherche en matière d'investissements; services de consultation en matière de finances dans tous les domaines précités

(111) 79307

(151) 19 Janvier 2011

(210) 110211

(732) HIKMA PHARMACEUTICALS  
Bayader Wadi Al Seer, Industrial Area  
P.O. Box 182400, Amman 11118  
JORDANIE.

(740) Maître Abu-Ghazaleh Intellectual Property

## MOLSICOR

(511) 5.

Produits pharmaceutiques et vétérinaires; produits hygiéniques pour la médecine; substances diététiques à

usage médical, aliments pour bébés; emplâtres, matériel pour pansements; matières pour plomber les dents et pour empreintes dentaires; désinfectants; produits pour la destruction des animaux nuisibles; fongicides, herbicides.

(111) 79308 (151) 19 Janvier 2011

(210) 110213

(732) HIKMA PHARMACEUTICALS  
Bayader Wadi Al Seer, Industrial Area  
P.O. Box 182400, Amman 11118  
JORDANIE.

(740) Maître Abu-Ghazaleh Intellectual Property

# OXAGRAM

(511) 5.

Produits pharmaceutiques et vétérinaires; produits hygiéniques pour la médecine; substances diététiques à usage médical, aliments pour bébés; emplâtres, matériel pour pansements; matières pour plomber les dents et pour empreintes dentaires; désinfectants; produits pour la destruction des animaux nuisibles; fongicides, herbicides.

(111) 79309 (151) 20 Janvier 2011

(210) 110232

(732) HMY, SAS  
50, Route d'Auxerre, 89470 Monetau  
FRANCE.

(740) Maître A. Boukrami



(511) 20, 35.

Comptoirs (tables); commodes; étagères; chaises; étagères et rayons de bibliothèques; meubles; meubles de bureau; meubles métalliques; finitions en matière plastiques pour meubles; portes de meubles; présentoirs; objets de publicité gonflable; rayons de meubles; rayonnages; chariots (mobilier); étagères; paravents

(meubles); pièces d'ameublement; pupitres; plateaux de table; tables métalliques; tablettes de rangement; vitrines (meubles); tableaux et meubles d'affichage publicitaire. Administration commerciale de licences de produits et de services de tiers; aide à la direction d'entreprises industrielles ou commerciales; aide à la direction des affaires; consultation pour les questions de personnel; consultation professionnelle d'affaires; étude et recherche de marché; promotion des ventes pour des tiers; recrutement de personnel; services d'approvisionnement pour des tiers, à savoir achat pour des tiers de tables de comptoirs, de présentoirs, de meubles, de meubles de bureau, de rayonnages, de chariots, d'étagères, de paravents, de pupitres, de plateaux de table, de tables métalliques, de vitrines, de tableaux, de meubles d'affichage publicitaires, de meubles métalliques pour la présentation de produits, et achat de services de transports et d'installation de tous les produits précités; services d'import-export, vente au détail dans les commerces ou via des réseaux informatiques mondiaux de toutes sortes de meubles et équipements commerciaux; services de sous-traitance, à savoir assistance commerciale; traitement administratif de commandes d'achat; affichage; publicité par panneaux d'affichage; publicité; services de distribution de matériel publicitaire (tracts, prospectus, imprimés, échantillons).

(111) 79310 (151) 25 Janvier 2011

(210) 110289

(732) INTER-CONTINENTAL HOTELS CORPORATION  
Three Ravinia Drive  
Atlanta, Georgia 30346-2149  
ETATS-UNIS D'AMERIQUE.

(740) Maître Abu-Ghazaleh Intellectual Property

# انتر كونتيننتال

(511) 43.

Services hôteliers, services de motels, fourniture d'hébergement, services de logements temporaires; services de réservation pour hébergement à l'hôtel et autres logements; informations sur les vacances et planification relative au logement; services de bars, de boîtes de nuit et de salons de cocktails, services de cafés, services de restaurants et de snack-bars; services d'approvisionnement en nourriture et en boissons; mise à disposition d'installations pour conférences, expositions et réunions; services hôteliers d'enregistrement des arrivées et des départs des clients, services électroniques d'information en matière d'hôtellerie, services d'assistance et de conseil dans les domaines précités.

(111) 79311 (151) 27 Janvier 2011

(210) 110327

(732) SARL LA FLECHE BLEU  
Cité Amran El-Hadj, El-Eulma,  
Setif  
ALGERIE.

(740) Maître M. Sator



(511) 3.  
Désodorisant.

(111) 79312 (151) 30 Janvier 2011

(210) 110329

(732) CANTRA, S.L.  
Société Espagnole  
Peña Labra s/n - 39011 Santander, Cantabria  
ESPAGNE.

(740) Maître N. E. Djelliout

**Marmicoc®**

(511) 7, 11, 21.  
Ouvre-boîtes électriques; machines pour l' aiguisage; alternateurs; sacs pour aspirateurs; machines d'aspiration à usage industriel; aspirateurs de poussière; balayeuses automotrices; machines pour l'élimination de déchets; mixeurs; batteurs électriques et fouets électriques à usage ménager; machines à éplucher; lave-bouteilles; moulins à café autres qu'à main; hachoirs à viande; machines de cuisine électriques; tondeuses à gazon; découpeuses; machines à coudre; presse-fruits électriques à usage ménager; couteaux électriques; ciseaux électriques; machines électriques à souder; robots de cuisine (électriques); tricoteuses; repasseuses (machines à repasser); appareils de nettoyage à vapeur; machines à laver. Appareils d'éclairage, de chauffage, de production de vapeur, de cuisson, de réfrigération, de séchage, de ventilation; tapis chauffés électriquement; rôtissoires; armoires frigorifiques; barbecues; appareils pour le refroidissement de boissons; chauffe-biberons

électriques; filtres à café électriques; percolateurs à café électriques avec filtres; cabines de douche; appareils à bronzer; torréfacteurs de café; chaudières de chauffage; appareils électriques de chauffage; hottes d'aération; chauffe-lit, chauffe-pieds (électriques ou non électriques); cuisinières; congélateurs; ustensiles de cuisson électriques; yaourtières électriques; ventilateurs électriques à usage personnel; vaporisateurs faciaux [saunas]; ustensiles de cuisson électriques; appareils à sécher les mains pour lavabos; toasteurs; réfrigérateurs; sèche-cheveux; essoreuses électriques; séchoirs [appareils]; radiateurs électriques; glacières; torches électriques; brûleurs; fours à micro-ondes (appareils de cuisson); fours (à l'exception des fours pour expérience); bouilloires électriques; friteuses électriques; climatiseurs. Ustensiles et récipients pour le ménage ou la cuisine (ni en métaux précieux, ni en plaqué); peignes et éponges; brosses (à l'exception des pinceaux); matériaux pour la brosse; matériel de nettoyage; paille de fer; verre brut ou mi-ouvert (à l'exception du verre de construction); verrerie, porcelaine et faïence non comprises dans d'autres classes.

(111) 79313 (151) 30 Janvier 2011

(210) 110331

(732) SIX CONTINENTS HOTELS, INC.  
3 Ravinia Drive  
Atlanta, Georgia 30346  
ETATS-UNIS D'AMERIQUE.

(740) Maître Abu-Ghazaleh Intellectual Property

هوليداي إن

(511) 43.  
Services hôteliers, services de motels, fourniture d'hébergement, services de logements temporaires; services de réservation pour hébergement à l'hôtel et autres logements; informations sur les vacances et planification relative au logement; services de bars, de boîtes de nuit et de salons de cocktails, services de cafés, services de restaurants et de snack-bars; services d'approvisionnement en nourriture et en boissons; mise à disposition d'installations pour conférences, expositions et réunions; services hôteliers d'enregistrement des arrivées et des départs des clients, services électroniques d'information en matière d'hôtellerie, services d'assistance et de conseil dans les domaines précités.

(111) 79314 (151) 30 Janvier 2011

(210) 110333

(732) MEWAH BRANDS (S) PTE LTD.  
N° 5 International Business Park,  
#05-00 Mewah Building, Singapore 609914  
SINGAPOUR.

(740) Maître Abu-Ghazaleh Intellectual Property

# MEWAH

(511) 29.

Huiles et graisses comestibles, et toutes les émulsions de celles-ci; huile de palme pour l'alimentation; oléine de palme; stéarine de palme; huile de noix de coco; huile de palmiste pour l'alimentation; oléine de palmiste; stéarine de palmiste; huile de soja pour l'alimentation; huile de maïs; huile de coton; huile de tournesol; huile de colza; huile de canola; huile hydrogénée pour l'alimentation; oléine de palme hydrogénée; oléine de palmiste hydrogénée; stéarine de palmiste hydrogénée; matières grasses hydrogénées; stéarine de palme hydrogénée; margarine; pâtes à tartiner (confitures); beurre; matière grasse pour confiseries; substitut de beurre de cacao; succédané de beurre de cacao; équivalent de beurre de cacao fabriqué à partir d'huile de palme et de matières grasses non laitières; matières grasses; matière grasse interestérifiée; substituts d'huile de beurre; matières grasses mélangées; substituts de matières grasses du lait; huiles végétales et matières grasses pour l'alimentation; huiles et matières grasses mélangées; matière grasse de fromage; matières grasses de yogourt; lait et produits laitiers; beurre de cacahuètes; confiture d'œufs à la noix de coco; lait concentré; et beurre de cacao.

(111) 79315 (151) 03 Février 2011

(210) 110390

(732) DURACELL BATTERIES BVBA.  
Nijverheidslaan 7, 3200 Aarschot  
BELGIQUE.

(740) Maître Abu-Ghazaleh Intellectual Property

# DURACELL

(511) 9.

Piles et batteries électrochimiques; testeurs de batteries; dispositifs de surveillance et de contrôle de l'énergie électrique.

(111) 79316

(151) 06 Février 2011

(210) 110397

(732) CONOCO PHILLIPS COMPANY.  
Une société de l'Etat de Delaware  
600 North Dairy Ashford, MA-1135,  
Houston, Texas 77079-1175  
ETATS-UNIS D'AMERIQUE.

(740) Maître A. Boukrami

## SEE A WORLD OF POTENTIAL

(511) 1, 4, 35, 36, 37, 39, 40, 42.

Produits pétrochimiques et produits chimiques spécialisés dérivés du pétrole, résines et catalyseurs synthétiques; produits chimiques industriels destinés à l'industrie pétrolière, y compris, additifs pour améliorer le flux et/ou le transport de liquides hydrocarbonés à travers des conduits; produits pour économiser les combustibles, y compris, produits pour nettoyer les injecteurs, carburateurs, octane de propulsion; conditionneurs et enduits pour transmissions automatiques, dissolvants de boues; additifs détergents pour gaz, essence et combustibles; antigels; liquides pour freins; fluides pour direction assistée, antidétonants pour moteurs à explosion; produits chimiques pour le décalaminage des moteurs. Combustibles, huiles et graisses, y compris, gazoline, huile de graissage de moteurs; combustibles pour moteurs à explosion, y compris, gazoline et diesel; combustibles pour aéronefs; mélanges carburants gazéifiés, y compris, gaz naturel, éthane, propane et butanes; huiles de graissage, y compris, huiles pour engrenages, huiles de transmission, huiles industrielles et huiles pour voie ferré; huiles industrielles synthétiques; huiles pour moteurs; benzène. Gestion d'un programme d'encouragement aux primes pour participants afin d'obtenir des réductions ou des produits et services gratuits par l'utilisation de cartes de crédit, cartes de débit ou cartes de paiement; services de conseillers commerciaux; services de vente au détail proposant du gazoline. Services financiers; y compris, services de financement; services bancaires; services de gestion de cartes de crédit, cartes de débit et de paiement; émission de cartes de crédit, cartes de débit et cartes de paiement; émission de chèques de voyage. Services d'entretien, de ravitaillement et de lavage pour véhicules automobiles, avions, et autres véhicules à propulsion rendus dans des stations services et terminaux d'aéroports. Transport, entreposage, conditionnement et livraison par pipe-lines ou camions d'huiles, graisses, gazoline, essence, combustibles, lubrifiants. Production de pétrole brut, gaz naturel, pétrole, condensât de pétrole, liquides de gaz naturel, et combustibles hydrocarbonés solides, liquides ou gazeux; services de l'industrie du pétrole et du gaz, y compris production et traitement d'hydrocarbures; services de traitement du pétrole, y compris, raffinage

du pétrole; exploitation de puits, y compris traitement des puits de pétrole et de gaz. Prospection du pétrole brut, gaz naturel, pétrole et condensat de pétrole; services de conseils et recherches techniques dans le domaine de la prospection, le traitement et la production du pétrole brut, gaz naturel, pétrole, et condensat de pétrole.

(300) AU, le 13/12/20010 N° 1399440.

(111) 79317 (151) 07 Février 2011

(210) 110416

(732) HYUNDAI MOTOR COMPANY.  
231, Yangjae-Dong, Seocho-Gu,  
Seoul 137-938  
REPUBLIQUE DE CORÉE.

(740) Maître Abu-Ghazaleh Intellectual Property

# BLUELINK

(511) 38.

Transmission électronique d'informations et de données de véhicule automobile; transmission d'informations via des réseaux nationaux et internationaux; transmission d'informations sur des réseaux de télécommunication optiques; transmission d'actualités; location d'installations de communication de données; location d'équipement de télécommunication; transmission et réception (transmission) d'informations de base de données via le réseau de télécommunication; service de message d'urgence via le réseau de télécommunication; communication de données; communication sans fil; communication sur réseau à valeur ajoutée (RVA); transmission par satellite; informations en matière de télécommunication; communication par terminaux informatiques; transmission d'images; fourniture d'accès utilisateur à un réseau informatique mondial; diffusion Internet.

(111) 79318 (151) 13 Février 2011

(210) 110470

(732) EL KENDI INDUSTRIE DU MEDICAMENT.  
SPA  
Haouch Khaouche, Lotissement 2, N° 14,  
Delly Brahim, Alger  
ALGERIE.

# REPANORM

(511) 5.

Médicament destine à usage de la médecine humaine.

(111) 79319

(151) 13 Février 2011

(210) 110472

(732) EL KENDI INDUSTRIE DU MEDICAMENT.  
SPA  
Haouch Khaouche, Lotissement 2, N° 14,  
Delly Brahim, Alger  
ALGERIE.

# PHENOCEPT

(511) 5.

Médicament destine à usage de la médecine humaine.

(111) 79320

(151) 13 Février 2011

(210) 110473

(732) EL KENDI INDUSTRIE DU MEDICAMENT.  
SPA  
Haouch Khaouche, Lotissement 2, N° 14,  
Delly Brahim, Alger  
ALGERIE.

# KEPNIROL

(511) 5.

Médicament destine à usage de la médecine humaine.

(111) 79321

(151) 17 Février 2011

(210) 110497

(732) PORBALEMSTED LIMITED.  
2nd Floor, 20 Molesworth Street, Dublin 2  
IRELAND.

(740) Maître Dj. A. Bouchama



(511) 25, 28, 35.

Vêtements pour hommes, femmes et enfants, vestes, manteaux de sport, pardessus, pantalons, jupes, lainages, vêtements de sport, survêtements, pulls, gants, ceintures, foulards, chapeaux, chaussures, chaussures de sport, pantoufles, bottes. Articles de gymnastique et de sport non compris dans d'autres classes, balles, ballons de football, jeux et jouets. Services de marketing, services liés à l'organisation de ventes de produits comme des vêtements, maroquinerie, articles de gymnastique et de sport; publicité; gestion des affaires commerciales; administration commerciale; travaux de bureau.

(111) 79322 (151) 20 Février 2011

(210) 110520

(732) GALDERMA S.A.  
Zugerstrasse 8, 6330 Cham  
SUISSE.

(740) Maître A. Boukrami

## PLIAGLIS

(511) 5.

Produits et préparations pharmaceutiques, en particulier anesthésiques, analgésiques; antiseptiques; préparation analgésiques ou anesthésiques pour application topique, transdermique ou par voie muqueuse.

(111) 79323 (151) 24 Février 2010

(210) 100525

(732) SPANAIR, S.A.  
Plaza Europa, 54-56 Edificio Spanair  
08902 Hospitalet de Llobregat, Barcelona  
ESPAGNE..

(740) Maître Abu-Ghazaleh Intellectual Property



(511) 39.

Transport; emballage et entreposage de marchandises; organisation de voyages.

(111) 79324 (151) 21 Février 2011

(210) 110531

(732) SPA PHARMA IVAL

Zone Industrielle Oued Tlélât, Oran  
ALGERIE.

## FLOGOFENAC

(511) 5.

Produit pharmaceutique.

(111) 79325

(151) 21 Février 2011

(210) 110532

(732) TOA KABUSHIKI KAISHA

Faisant également commerce sous le nom de TOA CORPORATION. (Société organisée et existante sous les lois du Japon)  
2-1, Minatojimanakamachi 7-chome, Chuo-ku, Kobe-shi, Hyogo-ken  
JAPON.

(740) Maître M. Sator



(511) 9.

Antennes, amplificateurs d'antenne, écouteurs, récepteurs sans fil, émetteurs sans fil, chargeurs de batterie, micros, systèmes de communication infrarouge, systèmes de sonorisation, accessoires de systèmes son et de sonorisation, supports pour appareils et instruments de systèmes son, amplificateurs, régulateurs pour haut-parleur, montage en racks pour appareils et instruments de sonorisation, montage en racks pour appareils et instruments de vidéosurveillance, écrans de contrôle pour équipements audio, transformateurs, processeurs de signaux audio, mixeurs audio, conteneur de stockage destinés à être utilisés sur des racks et dans des placards pour machines et appareils de radiodiffusion, panneaux vierges destinés à être utiliser dans des racks et placards pour machines et appareils de radiodiffusion, panneaux de ventilation destinés à être utiliser dans des racks et placards pour machines et appareils de radiodiffusion, lecteurs audio, appareils d'enregistrement et de lecture audio, appareils de transmission et de réception de signaux audio, programme de minuterie pour appareils électriques, supports audio préenregistres, cartes mémoire de sons enregistrés, distribution d'énergie pour



appareils électriques, alimentations électriques, panneaux de contrôle pour système de sonorisation, interfaces de signaux audio, contrôleurs de signaux audio, convertisseurs de signaux audio, impédance mètres, atténuateurs, hautparleurs et composants associés, mégaphones, dispositif de réception et de transmission de réseau audio, appareils de réseau audio, systèmes d'intercommunication, systèmes d'échanges interphone, stations d'intercommunication, systèmes de conférence, tableaux d'affichage électriques, équipements de radio-diffusion d'urgence, systèmes de télésurveillance, interfaces de signaux vidéo, dispositifs de transmission et de réception de signaux vidéo, dispositifs d'affichage de commutation vidéo, dispositifs de compensation de signaux vidéo, lentilles de caméras de télésurveillance, les panneaux de contrôle pour le fonctionnement de l'équipement vidéo, contrôleurs de matériel de surveillance vidéo, caméras de télésurveillance, housses de caméras de télésurveillance, dispositifs de transmission de signaux vidéo synchronisée, connecteurs pivotants électriques pour télésurveillance, disques durs, enregistreurs de vidéo numériques, boîtiers pour caméras de télésurveillance, dispositif de surveillance vidéo, convertisseurs de signaux vidéo, périphériques réseau de surveillance vidéo, supports d'installation pour les appareils audio et vidéo, piles, appareils de distribution de signal, connecteurs de signal audio et vidéo, logiciels enregistrés, logiciels téléchargeables, logiciels destinés à être utilisés pour l'enregistrement, l'amplification, la reproduction et la transmission de sons, câbles de signaux audio et vidéo.

(111) 79326 (151) 21 Février 2011

(210) 110535

(732) CONNAUGHT TECHNOLOGY CORPORATION.  
3711 Kennett Pike, Greenville,  
Delaware 19807  
ETATS-UNIS D'AMERIQUE.

(740) Maître M. Sator

# MENACTRA

(511) 5.  
Produits pharmaceutiques; vaccins.

(111) 79327 (151) 21 Février 2011

(210) 110537

(732) KCC CORPORATION.  
1301-4, Seocho-Dong, Seocho-Ku, Séoul  
REPUBLIQUE DE COREE.

(740) Maître Abu-Ghazaleh Intellectual Property



(511) 17.

Caoutchouc de silicone; composes d'étanchéité pour les joints; joints et adhésifs pour la construction; joints; épaisseur en silicone; épaisseur en caoutchouc; mastic de silicone; bouchon d'étanchéité en caoutchouc; joints en caoutchouc; produits caoutchouteux d'isolation électrique; rubans adhésifs autres que les articles de papeterie et a des fins non médicales ni ménagère ni pour l'isolation électrique; caoutchouc synthétique; caoutchouc liquide; matériaux d'emballage (rembourrage, empilage) en caoutchouc ou en plastique; matériaux de rembourrage en caoutchouc ou en plastique; manchons en caoutchouc pour la protection d'éléments de machines; matériaux non conducteurs pour l'isolation thermique; fibres de verre pour l'isolation; fibre de verre; laine de verre pour l'isolation électrique; laine de roche; fibre minérale; fibre céramique; laine de scorie (isolant); laine minérale (isolant); laines artificielles (non à usage textile); laine de verre pour l'isolation électrique; laine de coton pour entourer (calfeutrage); laine verre pour l'isolation; laine minérale (isolant); laine de scorie (isolant); fibres d'amiante; fibres vulcanisées; fibre vulcanisée, non à usage textile; fibres inorganiques, non à usage textile; fibres semi-synthétiques non à usage textile; laine de coton pour entourer (calfeutrage); toron et fil de fibre semi-synthétique (toron et fil de fibre naturelle traitées chimiquement pour un usage non textile); fibres d'aramide (non à usage textile); fibres régénérées (non à usage textile); toron et fil de fibre régénérée (non à usage textile); fibres de carbone, autre que pour l'utilisation textile; fibres de plastique, non à usage textile; fibre synthétique, non à usage textile; toron et fil de fibre synthétique (non à usage textile); fibre chimique, non à usage textile; toron et file de fibre synthétique, non à usage textile; fibre de verre pour l'isolation électrique; tissus de fibre de verre pour l'isolation électrique; fibres de plastique (non à usage textile); fibres de plastique, non à usage textile; feuille de plastique; feuilles de plastiques recouvertes d'adhésif; film plastique, pas pour l'emballage; substances plastiques, à demi procédées; peintures isolantes; peinture pour l'isolation électrique; vernis isolant; vernis pour l'isolation électrique; substances pour isoler les bâtiments de l'humidité; résines acryliques (produits semi-finis); résines artificielles (produits semi-finis); résines synthétiques (produits semi-finis); matériaux réfractaires d'isolation; plâtres réfractaires; enduits d'isolation électrique; albâtre; matériaux antibruit; plaques d'absorption du bruit; tableaux en amiante; tissus en amiante; corps moules en plastique; films plastiques (autre que ceux pour l'emballage); plastiques semi-procédés; plastiques semi-procédés constitués ou con-

tenant des composés organo- silicones; joints à expansion de remplissage.

(111) 79328 (151) 21 Février 2011

(210) 110538

(732) KCC CORPORATION.  
1301-4, Seocho-Dong, Seocho-Ku, Séoul  
REPUBLIQUE DE COREE.

(740) Maître Abu-Ghazaleh Intellectual Property



(511) 1.

C.M.E (compose de moulage à l'époxy); résines d'époxy; résines d'époxy à l'état brut; silicones; silicone; résines de silicone; silane; Produits hydrofuges; agents déformants; préparations de démoulage; agents de libération de papier; gomme (adhésif), autres que pour la papeterie ou le ménage; agents tensio-actifs chimiques; résine alkyde; résine de polyester; résine d'uréthane; résine acrylique; résine phénolique; résine de polystyrène; résine pour l'utilisation comme isolant; résine pour l'utilisation de fonte; résine acrylique à l'état brut; résines époxy à l'état brut; résines synthétiques à l'état brut; résines artificielles à l'état brut; résines acryliques (produits semi-finis); résines synthétiques (produits semi-finis); résines artificielles (produits semi-finis); résines de polyester insaturées; compositions céramiques pour l'agglomération (granules et poudres); matériaux céramiques sous forme de particules pour filtrer des moyens; composites pour la fabrication de céramiques techniques; compositions pour la fabrication de céramiques techniques; céramiques; plastiques à l'état brut; résines synthétiques à l'état brut; préparations chimiques pour la fabrication de peintures; produits chimiques pour rendre les couleurs brillantes à des fins industrielles; adhésifs à des fins industrielles; substances de suppression du brillant; préparations ignifuges; dissolvants de vernis; produits chimiques de séparation de l'huile; additifs chimiques pour l'huile; coagulants; lavis de moule réfractaire; agents de revêtement chimiques de remplissage et de pigments.

(111) 79329 (151) 01 Mars 2011

(210) 110650

(732) UNILEVER N.V.  
Une société hollandaise.  
Weena 455, Rotterdam 3013 AL  
HOLLANDE.

(740) Maître M. Sator



(511) 3.

Savons; détergents; préparations pour blanchir, préparations pour lessiver; parfumerie, eau de toilette, après-rasage, eau de colonne; huiles essentielles; déodorants et antisudoraux; préparations pour le soin du cuir chevelu et des cheveux; shampoings et après-shampoings; colorants pour cheveux; produits pour coiffer les cheveux; dentifrice; bains de bouche, non destinés à un usage médical; préparations pour le soin de la bouche et des dents; préparations pour la toilette non médicamenteuses; préparations pour le bain et la douche; préparations pour le soin de la peau; huiles, crèmes et lotions pour la peau; préparations de rasage; préparations de pré-rasage et d'après-rasage; préparations dépilatoires; préparations pour le bronzage et la protection solaire; cosmétiques; préparations pour le maquillage et le démaquillage; vaseline; préparations pour le soin des lèvres; poudre de talc; coton, cotons-tiges; coussinets, mouchoirs ou lingettes cosmétiques; coussinets, mouchoirs ou lingettes nettoyants humidifiés au préalable ou imprégnés; masques de beauté, masques pour le visage.

(111) 79330 (151) 16 Mars 2011

(210) 110815

(732) RANBAXY LABORATORIES LIMITED.  
Plot N° 90, Sector - 32  
Gurgaon - 122001, Haryana  
INDE.

(740) Maître Abu-Ghazaleh Intellectual Property

**RANOZYP**

(511) 5.  
Préparations pharmaceutiques et médicinales à usage humain et vétérinaire.

(111) 79331 (151) 17 Mars 2011

(210) 110835

(732) PEPSICO, INC.,  
Une société de l'Etat de Caroline du Nord  
700 Andersen Hill Road, Purchase,  
New York 10577  
ETATS-UNIS D'AMÉRIQUE.

(740) Maître A. Boukrami

## QUAVERS

(511) 29, 30.

Viande, poisson, volaille et gibier; extraits de viande; fruits et légumes conservés, congelés, sèches et cuits; gelées, confitures, compotes; œufs, lait et produits laitiers; huiles et graisses comestibles; en-cas à base de fruits, légumes, fromage, viande, noix; noix et graines préparées. Café, thé, cacao, sucre, riz, tapioca, sagou, succédanés du café; farines et préparations faites de céréales; pain, pâtisserie et confiserie, glaces comestibles; miel, sirop de mélasse; levure, poudre pour faire lever; sel, moutarde; vinaigre, sauces (condiments); épices glace à rafraichir en-cas à base de farine, maïs, riz, blé; graines de céréales traitées.

(111) 79332 (151) 24 Mars 2011

(210) 110931

(732) STARBUCKS CORPORATION.  
(Starbucks Coffee Company)  
2401 Utah Avenue South,  
Seattle, Washington 98134  
ETATS-UNIS D'AMÉRIQUE.

(740) Maître Abu-Ghazaleh Intellectual Property



(511) 30, 35, 43.

Café moulu et en grains, cacao, thé (tisane ou non), café, thé, cacao et boissons expresso, et boissons faites à

base de café et/ou d'expresso, boissons faites à base de thé, de chocolat en poudre et de vanille; sauces à ajouter à des boissons; sirop de chocolat, sirops aromatisants à ajouter à des boissons, produits de boulangerie y compris muffins, petits pains au lait, biscuits, biscuiterie, pâtisseries et pains, sandwiches, muesli, café instantané, thé instantané, crème glacée et confiseries glacées; chocolat, bonbons et confiseries. Administration commerciale; gestion des affaires commerciales; franchisage, à savoir fourniture d'assistance technique en matière de création et/ou d'exploitation de restaurants, cafés, cafétérias et snack-bars; services de vente au détail de café, thé, cacao, aliments emballés et préparés, appareils électriques, appareils non électriques, articles ménagers, ustensiles de cuisine, horloges, montres, minuteriers de cuisine, chronomètres, bijouterie, livres, enregistrements musicaux, tapis de souris, portefeuilles, porte-billets, fourre-tout, porte-monnaie, serviettes, sacoches à livres, valises et parapluies, tous en tissus, plastique ou cuir, porte-clés en cuir, vêtements, casquettes et chapeaux, jouets, y compris ours en peluche, jouets rembourrés, jouets en peluche, poupées et leurs accessoires, décorations de Noël; distribution de gros, magasins de gros et services de commandes en gros de café, thé, cacao, aliments emballés et préparés, appareils électriques, appareils non électriques, articles ménagers, ustensiles de cuisine, horloges, montres, minuteriers de cuisine, chronomètres, bijouterie, livres, enregistrements musicaux, tapis de souris, portefeuilles, porte-billets, fourre-tout, porte-monnaie, serviettes, sacoches à livres, valises et parapluies, tous en tissus, plastique ou cuir, porte-clés en cuir, vêtements, casquettes et chapeaux, jouets, y compris ours en peluche, jouets rembourrés, jouets en peluche, poupées et leurs accessoires, décorations de Noël; services de commandes et de catalogues de vente par correspondance, services informatisés de commandes en ligne, services informatisés de vente au détail en ligne, services de commandes en ligne et services de magasins de vente au détail en ligne de café, thé, cacao, aliments emballés et préparés, appareils électriques, appareils non électriques, articles ménagers, ustensiles de cuisine, horloges, montres, minuteriers de cuisine, chronomètres, bijouterie, livres, enregistrements musicaux, tapis de souris, portefeuilles, porte-billets, fourre-tout, porte-monnaie, serviettes, sacoches à livres, valises et parapluies, tous en tissus, plastique ou cuir, porte-clés en cuir, vêtements, casquettes et chapeaux, jouets, y compris ours en peluche, jouets rembourrés, jouets en peluche, poupées et leurs accessoires, décorations de Noël; services informatisés en ligne de liste de cadeaux et de commande. Services de restaurants, cafés, cafétérias, snack-bars, bars à café et cafés, restaurants vendant des plats à emporter; services de traiteur; services de fourniture de café pour bureaux; contrats de services de fourniture de repas; préparation d'aliments; préparation et vente d'aliments et boissons à emporter.

(300) SG, le 03/01/2011 N° T11/00009E.

(111) 79333 (151) 10 Avril 2011

(210) 111103

(732) PEPSICO, INC.,  
Une société de l'Etat de Caroline du Nord  
700 Andersen Hill Road, Purchase,  
New York 10577  
ETATS-UNIS D'AMÉRIQUE.

(740) Maître A. Boukrami

## MUNCHOS

(511) 29, 30.

Viande, poisson, volaille et gibier; extraits de viande; fruits et légumes conservés, congelés, sèches et cuits; gelées, confitures, compotes; œufs, lait et produits laitiers; huiles et graisses comestibles; en-cas à base de fruits, légumes, fromage, viande, noix; noix et graines préparées. Café, thé, cacao, sucre, riz, tapioca, sagou, succédanés du café; farines et préparations faites de céréales; pain, pâtisserie et confiserie, glaces comestibles; miel, sirop de mélasse; levure, poudre pour faire lever; sel, moutarde; vinaigre, sauces (condiments); épices glace à rafraichir en-cas à base de farine, maïs, riz, blé; graines de céréales traitées.

(111) 79334 (151) 05 Avril 2011

(210) 111053

(732) SOCIETE DES PRODUITS NESTLE S.A.  
1800 Vevey  
SUISSE.

(740) Maître A. Boukrami

## كيت كات

(511) 30.

Café, préparations et boissons à base de café; café glacé; thé, préparations et boissons à base de thé; thé glacé; préparations à base de malt pour l'alimentation humaine; cacao et préparations et boissons à base de cacao; chocolat, produits de chocolat, préparations et boissons à base de chocolat; confiserie, sucreries, bonbons; sucre; gommes à mâcher non à usage médical; produits de boulangerie, pain, pâtisserie; biscuits, gâteaux, cookies, gaufrettes, caramels; crèmes glacées, glaces à l'eau, sorbets, confiseries glacées, gâteaux glacés, desserts glacés, yoghourts glacés; céréales pour le petit déjeuner, muesli, corn flakes, barres de céréales, céréales prêtes à

la consommation; préparations de céréales; pizzas; sandwiches; préparations de pâte alimentaire et de pâte à gâteau prête à être mise au four.

(111) 79335 (151) 14 Avril 2011

(210) 111174

(732) DORCO CO., LTD.  
931 Golim-dong, Cheoin-Gu  
Yongin-si, Kyunggi-do  
CORÉE.

(740) Maître Abu-Ghazaleh Intellectual Property



(511) 8.

Rasoirs non électriques; rasoirs de sûreté; rasoirs; lame de rasoir; trousse de rasage; étuis pour rasoirs, couteaux de cuisine; ciseaux de cuisine.

(111) 79336 (151) 14 Décembre 2011

(210) 113773

(732) FUJIFILM CORPORATION.

Société organisée et existante sous les lois de l'Etat du Japon  
26-30, Nishiazabu 2-chome, Minato-ku, Tokyo JAPON.

(740) Maître M. Sator

## FUJIFILM

(511) 1, 7, 9, 10, 16, 40.

Produits chimiques destinés à l'industrie, aux sciences, à la photographie, ainsi qu'à l'agriculture, l'horticulture et la sylviculture; résines artificielles à l'état brut, matières plastiques à l'état brut; engrais pour les terres; compositions extinctrices; préparations pour la trempe et la soudure des métaux; produits chimiques destinés à conserver les aliments; matières tannantes; adhésifs (matières collantes) destinés à l'industrie; produits chimiques destinés aux sciences et à la photographie, en particulier films photographiques, papier photographique et produits chimiques de traitement pour ceux-ci, matériel photographique sensibilisé utilisant des substances non-organiques (y compris halogénures d'argent) ou des substances organiques (y compris composés diazo) et leurs produits chimiques de traitement, matériel pour

l'impression d'images par modification de la charge électrique, ou des propriétés physiques ou chimiques, ou de substances organiques ou non-organiques par exposition à la lumière ou à d'autres sources de rayonnement (y compris substances pour procédés ou impression utilisant de tels matériaux pour l'enregistrement d'image), et produits chimiques de traitement et de colorants pour eux; matériaux pour le traitement photomécanique ou l'impression et produits chimiques pour les traiter; écran intensificateur pour radiographie, matériels pour détecter les informations de radiation à l'aide de phosphore stimuable, matériels d'analyse chimiques, physico-chimique ou optique du sang, matériels d'analyse par électrophorèse, filtre à membrane, résine photosensible, agent absorbant pour les rayons infrarouges, matériels d'enregistrement sensible à la pression et matières d'enregistrement thermosensible (y compris les films d'enregistrement thermosensible et les films thermosensibles pouvant être fixés à la lumière), produits chimiques industriels, matériels pour mesurer la lumière, la couleur, la densité optique, la pression et la dose de radiation; résines artificielles brutes, matières plastiques non transformées; adhésifs utilisés dans l'industrie. Aux machines et machines-outils; moteurs (sauf pour véhicules terrestres); accouplements et organes de transmission (sauf pour véhicules terrestres); instruments agricoles autres que ceux actionnés manuellement; incubateurs pour les œufs; machines et outils pour travailler les métaux; machines et appareils pour l'exploitation minière; machines et appareils pour la construction; machines et appareils de chargement-déchargement; machines et instruments de pêche; machines et appareils de traitement chimique; machines et appareils pour textiles; machines et appareils de transformation des aliments ou des boissons; machine et appareils pour l'exploitation forestière, le travail du bois, la fabrication de placages ou contreplaqués; machines et appareils pour fabrication de pâte à papier, fabrication de papier ou papier de travail; machines et appareils impression ou la reliure; plaques d'impression pré sensibilisées; machines à coudre, machines et outils agricoles; machines pour la fabrication de chaussures; machines pour le tannage du cuir; machines de traitement du tabac; machines et appareils de fabrication de verrerie; machines et appareils pour peindre; machines et appareils pour l'emballage et l'empaquetage; tours de potier à commande électrique; machines et appareils de plasturgie; machines et systèmes de fabrication de semi-conducteurs; machines et appareils de fabrication d'articles en caoutchouc; machines et appareils pour le travail de la pierre; moteurs non-électriques (pas pour véhicules terrestres); machines et instruments pneumatiques ou hydrauliques; distributeurs de ruban adhésif; machines pour affranchissement automatique; machine à laver la vaisselle; machine électrique de polissage à la cire; machine à laver; aspirateurs; mélangeurs électriques pour aliments; machines et appareils pour la réparation; systèmes mécaniques de stationnement; installations de lavage automobile; pulvérisateurs à moteur pour la désinfection, les insecticides et déodo-

rants (non à des fins agricoles); éléments de machine (non pour véhicules terrestres); tondeuses à gazon; rideaux électriques; machines et appareils de compactage des déchets; machines à broyer les déchets; démarreurs pour moteurs; moteurs à courant alternatif (AC) et moteurs à courant continu (DC) (non compris ceux pour véhicules terrestres mais y compris les pièces pour moteurs à courant alternatif (AC) et moteurs à courant continu (DC)); génératrices à courant alternatif (AC) (alternateurs); génératrices à courant continu (DC); balais de dynamo. Appareils et instruments scientifiques, nautiques, géodésiques, électriques, photographiques, cinématographiques, optiques, de pesage, de mesurage, de signalisation, de contrôle (inspection), de sauvetage et d'enseignement; appareils et instruments pour la conduite, la commutation, la transformation, l'accumulation, la régulation ou la commande du courant électrique; appareils pour l'enregistrement, la transmission ou la reproduction du son ou des images; supports de données magnétiques, disques acoustiques; distributeurs automatiques et appareils à mécanisme déclenche par l'introduction d'une pièce; caisses enregistreuses, machines à calculer, équipement pour le traitement de données et ordinateurs; extincteurs; appareils et instruments scientifiques, géodésiques, électriques, photographiques, cinématographiques, optiques, de mesure et d'enseignement, en particulier les caméras, lentilles, filtres optiques, filtres photographiques, projecteurs, projecteurs de diapositives, rétroprojecteurs, écrans, télescopes et microscopes, appareils et instruments de photo finition, y compris ceux pour le développement, fixage, lavage, séchage, agrandissement et impression, appareils et instruments pour la sensitométrie des matériaux photographiques sensibilisés, y compris les densitomètres, sensitomètres, coin optique et bandes de contrôle, caméras, processeurs, appareils de récupération, lecteurs, lecteurs-reproducteurs et autres appareils et instruments pour les microfilms, ainsi que les appareils et instruments pour la production de microfilms d'ordinateur, appareils et instruments pour la radiographie et l'autoradiographie, appareils et instruments pour l'enregistrement des informations sur les matériaux photographiques sensibilisés (y compris les substances inorganiques telles que phalogénure d'argent ou les substances organiques telles que les composés diazoïques), matériels organiques ou inorganiques photoconducteurs, ou autres supports d'enregistrement, appareils et instruments de mesure, en particulier spectromètre, spectrophotomètre, colorimètre, photomètre colorimétrique, dosimètre, densitomètre photo, et appareils et instruments de mesure de la pression ou pour la détection des défauts de surface, appareils et instruments pour l'analyse chimique, physico-chimique ou optique du sang, appareils et instruments pour l'analyse par électrophorèse, appareils et instruments pour détecter les informations sur la radiation utilisant le phosphore stimuable, batteries; appareils pour l'enregistrement, la transmission ou la reproduction du son ou des images, supports de données magnétiques et disques acoustiques, en particulier des matériaux d'enregistre-

ment magnétique (y compris les bandes magnétiques, disquettes et disques durs magnétiques), matériels d'enregistrement optique (y compris les disques optiques, disques compacts et CD-ROM) et mémoire semi-conductrice (y compris les cartes à puce et la mémoire IC), appareils et instruments pour l'enregistrement des informations sur l'un des supports d'enregistrement, en particulier des matériels d'enregistrement magnétique, matériels d'enregistrement optique et mémoires semi-conductrices pour la récupération et la reproduction de ces informations et/ou pour faire des copies papier de ces informations, caméras vidéo fixes, caméras vidéo de films (cinématographique) et magnétoscope, appareils et instruments pour faire des copies papier à partir des informations en image comprenant des signaux numériques ou analogiques générés par les appareils électroniques ou reproduits à partir de la mémoire dynamique ou statique; distributeurs automatiques et appareils à mécanisme déclenchés à partir de l'introduction d'une pièce; machines à calculer, équipements de traitement de données et ordinateurs, appareils et instruments pour les arts graphiques, en particulier appareils et instruments pour le travail d'édition, la copie de blocs de décision et de vérification (y compris ceux pour l'édition électronique utilisant des programmes informatiques), caméras processus, scanners, appareils et instruments pour le développement de matériaux photographiques sensibilisés utilisant des substances inorganiques (y compris les halogénures d'argent) ou substances organiques (y compris les composés diazoïques), appareils et instruments utilisés dans l'exposition et le développement pour l'abreuvement couleur, appareils et instruments pour former, sur les matériaux d'impression, l'image qui correspond à l'image sur les substances inorganiques, y compris les halogénures d'argent ou les substances organiques, notamment les composés diazoïques, appareils et instruments pour former l'image qui correspond à l'original sur les matériaux d'impression ; appareils et instruments pour enregistrer l'image en utilisant la variation de la charge électrique ou de la propriété physique ou chimique, des substances organiques ou inorganiques par l'exposition à la lumière ou autre énergie de radiation; machines à copier: machines d'impression pour le processus de duplication électrique ou électronique. Appareils et instruments chirurgicaux, médicaux, dentaires et vétérinaires; membres, yeux et dents artificiels; articles orthopédiques; matériel de suture; appareils et instruments médicaux et accessoires de ceux-ci, en particulier les appareils pour diagnostic médical à l'aide de radiographie informatisée, imprimante utilisant un matériel d'enregistrement thermosensible et destiné à être utilisé en combinaison avec des appareils de diagnostic par imagerie, appareils et instruments pour la radiographie et l'autoradiographie à but médical, appareils et instruments pour l'analyse chimique, physico-chimique ou optique du sang à usage médical, appareils et instruments pour l'analyse par électrophorèse à des fins médicales. Papier, carton et articles en ces matières, non compris dans d'autres classes; produits imprimés; articles pour reliure; photographies; papeterie; adhésifs

pour la papeterie ou à usage domestique; matériel pour les artistes; pinceaux, machines à écrire et articles de bureau (sauf les meubles); matériel didactique et pédagogique (sauf les appareils); matières plastiques pour emballage (non compris dans d'autres classes); caractères d'imprimerie; clichés; papier et articles en papier, y compris, en particulier, le papier pour copie y compris le papier autocopiant, papier d'enregistrement thermosensible, photographies et imprimés; articles de papeterie, y compris les transparents pour rétroprojecteur et adhésifs pour la papeterie; fournitures de bureau; matériel didactique et pédagogique. Elle s'applique aux services de traitement de matériaux; services de photo finition y compris le développement de pellicule photographique et l'exposition d'image du film photographique développe sur papier photographique vierge; services pour convertir les images photographiques en images numériques au moyen de scanner et imprimer des images numériques sur du papier photographique vierge ou papier thermosensible ou autre papier d'enregistrement.

(300) US, le 03/09/2011. N° 85414840.

(111) 79337 (151) 24 Mai 2011

(210) 111634

(732) SARL BISCUITERIE BISBON  
Zone Industrielle El Kherrouba, Boumerdès  
ALGERIE.

## OKAS

(511) 30.  
Biscuit.

(111) 79338 (151) 26 Mai 2011

(210) 111682

(732) SOCIETE DES PRODUITS NESTLE S.A.  
1800 Vevey  
SUISSE.

(740) Maître A. Boukrami

## HAVE A BREAK, HAVE A KIT KAT

(511) 30.  
Café, préparations et boissons à base de café; café glacé; thé, préparations et boissons à base de thé; thé glacé; préparations à base de malt pour l'alimentation humaine; cacao et préparations et boissons à base de cacao; chocolat, produits de chocolat, préparations et boissons à base de chocolat; confiserie, sucreries, bonbons; sucre;

gommes à mâcher non à usage médical; produits de boulangerie, pain, pâtisserie; biscuits, gâteaux, cookies, gaufrettes, caramels; crèmes glacées, glaces à l'eau, sorbets, confiseries glacées, gâteaux glacés, desserts glacés, yoghourts glacés; céréales pour le petit déjeuner, muesli, corn flakes, barres de céréales, céréales prêtes à la consommation; préparations de céréales; pizzas; sandwiches; préparations de pâte alimentaire et de pâte à gâteau prête à être mise au four.

(111) 79339 (151) 09 Juin 2011

(210) 111838

(732) AL JAZEERA CHILDREN'S  
Une société du Qatar  
Education City, P.O. Box 23190, Doha  
QATAR.

(740) Maître A. Boukrami



(511) 9, 16, 25, 28, 35, 38, 41.

Appareils et instruments scientifiques, nautiques, géodésiques, photographiques, cinématographiques, optiques, de pesage, de mesurage, de signalisation, de contrôle (inspection), de secours (sauvetage) et d'enseignement; appareils et instruments pour la conduite, la distribution, la transformation, l'accumulation, le réglage ou la commande du courant électrique; appareils pour l'enregistrement, la transmission, la reproduction du son ou des images; supports d'enregistrement magnétiques, disques acoustiques; distributeurs automatiques et mécanismes pour appareils à prépaiement; caisses enregistreuses, machines à calculer, équipement pour le traitement de l'information et les ordinateurs; extincteurs. Papier, carton et produits en ces matières, non compris dans d'autres classes; produits de l'imprimerie; articles pour reliures; photographies; papeterie; adhésifs (matières collantes) pour la papeterie ou le ménage; matériel pour les artistes; pinceaux; machines à écrire et articles de bureau (à l'exception des meubles); matériel

d'instruction ou d'enseignement (à l'exception des appareils); matières plastiques pour l'emballage (non comprises dans d'autres classes); caractères d'imprimerie; clichés. Vêtements, chaussures, chapellerie. Jeux, jouets; articles de gymnastique et de sport non compris dans d'autres classes; décorations pour arbres de Noël. Publicité; gestion des affaires commerciales; administration commerciale; travaux de bureau. Télécommunications. Education; formation; divertissement; activités sportives et culturelles.

(111) 79340 (151) 09 Juin 2011

(210) 111839

(732) AL JAZEERA CHILDREN'S  
Une société du Qatar  
Education City, P.O. Box 23190, Doha  
QATAR.

(740) Maître A. Boukrami



(511) 9, 16, 25, 28, 35, 38, 41.

Appareils et instruments scientifiques, nautiques, géodésiques, photographiques, cinématographiques, optiques, de pesage, de mesurage, de signalisation, de contrôle (inspection), de secours (sauvetage) et d'enseignement; appareils et instruments pour la conduite, la distribution, la transformation, l'accumulation, le réglage ou la commande du courant électrique; appareils pour l'enregistrement, la transmission, la reproduction du son ou des images; supports d'enregistrement magnétiques, disques acoustiques; distributeurs automatiques et mécanismes pour appareils à prépaiement; caisses enregistreuses, machines à calculer, équipement pour le traitement de l'information et les ordinateurs; extincteurs. Papier, carton et produits en ces matières, non compris dans d'autres classes; produits de l'imprimerie; articles pour reliures; photographies; papeterie; adhésifs (matières collantes) pour la papeterie ou le ménage; matériel pour les artistes; pinceaux; machines à écrire et

articles de bureau (à l'exception des meubles); matériel d'instruction ou d'enseignement (à l'exception des appareils); matières plastiques pour l'emballage (non comprises dans d'autres classes); caractères d'imprimerie; clichés. Vêtements, chaussures, chapellerie. Jeux, jouets; articles de gymnastique et de sport non compris dans d'autres classes; décorations pour arbres de Noël. Publicité; gestion des affaires commerciales; administration commerciale; travaux de bureau. Télécommunications. Education; formation; divertissement; activités sportives et culturelles.

(111) 79341 (151) 09 Juin 2011

(210) 111841

(732) AL JAZEERA CHILDREN'S  
Une société du Qatar  
Education City, P.O. Box 23190, Doha  
QATAR.

(740) Maître A. Boukrami



(511) 9, 16, 25, 28, 35, 38, 41.

Appareils et instruments scientifiques, nautiques, géodésiques, photographiques, cinématographiques, optiques, de pesage, de mesurage, de signalisation, de contrôle (inspection), de secours (sauvetage) et d'enseignement; appareils et instruments pour la conduite, la distribution, la transformation, l'accumulation, le réglage ou la commande du courant électrique; appareils pour l'enregistrement, la transmission, la reproduction du son ou des images; supports d'enregistrement magnétiques, disques acoustiques; distributeurs automatiques et mécanismes pour appareils à prépaiement; caisses enregistreuses, machines à calculer, équipement pour le traitement de l'information et les ordinateurs; extincteurs. Papier, carton et produits en ces matières, non compris dans d'autres classes; produits de l'imprimerie; articles pour reliures; photographies; papeterie; adhésifs

(matières collantes) pour la papeterie ou le ménage; matériel pour les artistes; pinceaux; machines à écrire et articles de bureau (à l'exception des meubles); matériel d'instruction ou d'enseignement (à l'exception des appareils); matières plastiques pour l'emballage (non comprises dans d'autres classes); caractères d'imprimerie; clichés. Vêtements, chaussures, chapellerie. Jeux, jouets; articles de gymnastique et de sport non compris dans d'autres classes; décorations pour arbres de Noël. Publicité; gestion des affaires commerciales; administration commerciale; travaux de bureau. Télécommunications. Education; formation; divertissement; activités sportives et culturelles.

(111) 79342 (151) 09 Juin 2011

(210) 111842

(732) AL JAZEERA CHILDREN'S  
Une société du Qatar  
Education City, P.O. Box 23190, Doha  
QATAR.

(740) Maître A. Boukrami



(511) 9, 16, 25, 28, 35, 38, 41.

Appareils et instruments scientifiques, nautiques, géodésiques, photographiques, cinématographiques, optiques, de pesage, de mesurage, de signalisation, de contrôle (inspection), de secours (sauvetage) et d'enseignement; appareils et instruments pour la conduite, la distribution, la transformation, l'accumulation, le réglage ou la commande du courant électrique; appareils pour l'enregistrement, la transmission, la reproduction du son ou des images; supports d'enregistrement magnétiques, disques acoustiques; distributeurs automatiques et mécanismes pour appareils à prépaiement; caisses enregistreuses, machines à calculer, équipement pour le traitement de l'information et les ordinateurs; extincteurs. Papier, carton et produits en ces matières, non compris dans d'autres classes; produits de l'imprimerie;



articles pour reliures; photographies; papeterie; adhésifs (matières collantes) pour la papeterie ou le ménage; matériel pour les artistes; pinceaux; machines à écrire et articles de bureau (à l'exception des meubles); matériel d'instruction ou d'enseignement (à l'exception des appareils); matières plastiques pour l'emballage (non comprises dans d'autres classes); caractères d'imprimerie; clichés. Vêtements, chaussures, chapellerie. Jeux, jouets; articles de gymnastique et de sport non compris dans d'autres classes; décorations pour arbres de Noël. Publicité; gestion des affaires commerciales; administration commerciale; travaux de bureau. Télécommunications. Education; formation; divertissement; activités sportives et culturelles.

(111) 79343 (151) 13 Novembre 2011

(210) 113338

(732) WORLDWIDE FRANCHISE SYSTEMS, INC.  
Une société du Delaware  
1111 Westchester Avenue, White Plains,  
New York 10604  
ETATS-UNIS D'AMERIQUE.

(740) Maître N. E. Djellouit



(511) 36, 39, 43.

Services immobiliers, à savoir, courtage immobilier, acquisition immobilière, partage immobilier équitable, à savoir, gestion et organisation de la propriété d'un bien immobilier, copropriétés, appartements; investissement immobilier, gestion immobilière, biens immobiliers à temps partiel, location de biens immobiliers y compris les copropriétés et les appartements. Transport, emballage et entreposage de marchandises, organisation de voyages. Services de fourniture d'aliments et de boissons, hébergement temporaire.

(111) 79344 (151) 15 Novembre 2011

(210) 113361

(732) THE POLO/LAUREN COMPANY, L.P.  
650 Madison Avenue  
New York, New York 10022  
ÉTATS-UNIS D'AMERIQUE.

(740) Maître Abu-Ghazaleh Intellectual Property



(511) 18, 25.

Cuir et imitations du cuir, produits en ces matières non compris dans d'autres classes; peaux d'animaux; malles et valises; parapluies, parasols et cannes; fouets et sellerie. Vêtements, chaussures, chapellerie.

(111) 79345 (151) 17 Novembre 2011

(210) 113409

(732) PEPSICO, INC.  
Une société de l'Etat de Caroline du Nord  
700 Andersen Hill Road, Purchase, NY 10577  
ETATS-UNIS D'AMERIQUE.

(740) Maître A. Boukrami



(511) 30.

Café, thé, cacao, sucre, riz, tapioca, sagou, succédanés du café; farines et préparations faites de céréales, pain, pâtisserie et confiserie, glaces comestibles; miel, sirop de mélasse; levure, poudre pour faire lever; sel, moutarde; vinaigre, sauces (condiments); épices; glace à rafraîchir; chips de maïs (tortillas); en-cas à base de farine, de maïs, de céréales, de riz; graines de céréales traitées.

(111) 79346 (151) 23 Janvier 2011

(210) 110263

(732) Monsieur AICHOUCHE El Mihoub  
10, Hai Snobeur,  
Ain Sefra, Naama  
ALGERIE.

## CIMENT SADKA

(511) 39.  
Conditionnement du ciment.

(111) 79347 (151) 16 Juin 2007

(210) 71675

(732) AMNESTY INTERNATIONAL LIMITED.  
1 Easton Street, London WC1X 8DJ  
GRANDE BRETAGNE.

(740) Maître Abu-Ghazaleh Intellectual Property

## AMNESTY INTERNATIONAL

(511) 9, 16, 41, 42.

Imprimés et publications imprimées; livres, circulaires, revues, journaux, manuels, comptes-rendus et textes, prospectus, brochures; matériel didactique et pédagogique; agendas téléphoniques et d'adresses; papier à écrire et papier à dessin; papier d'emballage; photographies, affiches, calendriers, cartes de vœux, étiquettes-cadeaux, articles de papeterie, instruments d'écriture; cartes bancaires, cartes d'identité, cartes de débit et de crédit; parties et garnitures de tous les produits précités. Appareils et instruments électriques et électroniques; appareils et instruments audio, vidéo, optiques, de télévision, de radio et cinématographiques; enregistrements sonores et visuels; enregistrements sonores et visuels disponibles par téléchargement et/ou en lecture en continu sur réseaux télématiques et informatiques, y compris sur Internet et sur le Web; sonneries et autres contenus pour dispositifs de communication mobile; appareils et instruments de décodage et de réception de transmissions par satellite; appareils et instruments et/ou supports pour l'enregistrement, le stockage, la création, le support, la transmission, la manipulation, le traitement et la reproduction de sons, images, signaux, données, logiciels, codes et/ou informations; matériel informatique, micro logiciels et logiciels; appareils à préparation compris dans cette classe; appareils de jeu électroniques conçus pour être utilisés avec des téléviseurs; jeux informatiques; appareils et instruments didactiques et pédagogiques; publications électroniques; lunettes et étuis à lunettes; lunettes de soleil et étuis à lunettes de soleil; écrans; cartes d'identité à lecture optique, magnétique et électronique, cartes de crédit; diapositives; parties et garnitures de tous les produits précités; y compris (sans s'y limiter) tous les produits précités fournis en ligne et/ou par le biais d'Internet, du Web

et/ou de réseaux de communication. Services d'enseignement, d'instruction et de formation; enseignement relatif aux droits de l'homme; services de divertissement; organisation et animation de conférences, séminaires, symposiums, colloques et expositions; organisation et animation de jeux et concours; services de représentations musicales; services artistiques; organisation et animation de concerts, raves, soirées, festivals et manifestations à caractère divertissant; divertissement musical, dramatique, radiophonique et télévisé; services d'un disc-jockey; édition et édition électronique; édition musicale; publication de textes; publication de reportages; édition, production et réalisation de représentations et d'enregistrements cinématographiques, audio et vidéo; services d'enregistrement vidéo et musical; diffusion de matériel pédagogique; services d'assistance et de conseil liés à tous les services susmentionnés; y compris (sans s'y limiter) tous les services précités fournis en ligne et par le biais d'Internet, du Web et/ou des réseaux de communication. Services de conseil, négociation, lobbying et représentation dans le domaine des droits de l'homme; mise à disposition d'informations liées aux questions relatives aux droits de l'homme; services juridiques et organisation de mise à disposition de services juridiques; services d'information juridique; réalisation de rapports; services d'arbitrage, d'entremise et de règlement de différends; concession de licences de droits de propriété intellectuelle; services de conseil professionnel; services d'assistance et de conseil liés à tous les services susmentionnés; y compris (sans s'y limiter) tous les services précités fournis en ligne et par le biais d'Internet, du Web et/ou de réseaux de communication.

(111) 79348 (151) 22 Juillet 2008

(210) 82247

(732) PALM INTERNATIONAL LLC.  
P.O. Box 33774 Dubai  
IMIRATS ARABES UNIS.

(740) Maître Abu-Ghazaleh Intellectual Property



(511) 25.  
Vêtements, chaussures, chapellerie.

(111) 79349 (151) 26 Juillet 2010

(210) 102220

(732) Monsieur MANSOUR Abdel Meguid Amer  
19, Cleopatra Street, Heliopolis  
EGYPTE.

(740) Maître A. Boukrami



(511) 25, 28, 35, 36, 37, 41, 43.

Vêtements et chapellerie. Jeux et jouets; chaussures de sport et articles de sport. Publicité. Affaires immobilières. Construction. Divertissement; activités sportives et culturelles. Services de restauration (alimentation); hébergement temporaire.

(111) 79350

(151) 26 Juillet 2010

(210) 102221

(732) Monsieur MANSOUR Abdel Meguid Amer  
19, Cleopatra Street, Heliopolis  
EGYPTE.

(740) Maître A. Boukrami



(511) 25, 28, 35, 36, 37, 41, 43.

Vêtements et chapellerie. Jeux et jouets; chaussures de sport et articles de sport. Publicité. Affaires immobilières. Construction. Divertissement; activités sportives et culturelles. Services de restauration (alimentation); hébergement temporaire.

(111) 79351

(151) 16 Décembre 2008

(210) 83461

(732) CABLE AND WIRELESS PLC.

Société Britannique  
3<sup>rd</sup> Floor, 26 Red Lion Square,  
London WC1R 4HQ  
ROYAUME UNI.

(740) Maître M. Sator

## CWIGroup

(511) 9, 38.

Appareils et instruments scientifiques, géodésiques, électriques, photographiques, cinématographiques, optiques, de pesage, de mesurage, de signalisations, de contrôle (inspection), et d'enseignement; appareils pour l'enregistrement, la transmission ou la reproduction du son ou des images; supports de données magnétiques, disques acoustiques; machines à calculer équipement pour le traitement de l'information et ordinateurs; programmes et logiciels informatiques; logiciels informatiques de téléphonie; logiciels pour les ordinateurs pour permettre aux usagers de réaliser du commerce électronique en ligne ou par l'intermédiaire d'un réseau informatique ou Internet; logiciels informatiques pour connecter les usagers d'un réseau informatique à des pages et des sites sur la toile mondiale; logiciels informatiques fournis depuis des réseaux informatiques ou Internet; logiciels informatiques pour le survol et la recherche de données, ou pour permettre le survol ou la recherche, sur un réseau informatique ou Internet; publications électroniques téléchargeables depuis un réseau informatique ou Internet ou fournies en ligne (téléchargeables) depuis des bases de données sur un réseau informatique ou Internet; appareils, instruments (y compris modems), réseaux et circuits de télécommunications comprenant ceux pour permettre, faciliter et acheminer des connexions à des bases de données, réseaux informatiques et Internet; appareils et instruments de téléphone, téléimprimeur et communications de données électroniques; appareils de radiomessagerie; appareils radiotéléphoniques; appareils et instruments électronique, tous pour la gestion et/ou l'exécution et l'analyse de réseaux et circuits de télécommunications et de communications de données; appareils et matériel optiques et électrooptiques pour envoyer, transmettre et/ou recevoir des données, informations, photographies, images et/ou sons; câbles pour les télécommunications; fibres optiques, liaisons et circuits de fibres optiques; appareils et instruments électroniques pour l'extraction, la collecte, le traitement l'enregistrement, le stockage, la transmission, la réception, l'affichage et/ou l'impression de signaux de communication, de données et d'informations; appareils et instruments pour l'enregistrement, la réception et/ou la transmission de signaux vidéo et/ou audio et/ou de données et/ou d'informations; appareils et instruments électroniques interactifs pour la télécommunication, la transmission et la réception de données,

d'images et/ou de sons et pour commander des produits et/or des services; appareils et instruments et cartes prépayées (codées) pour débiter et/ou créditer des comptes financiers et pour payer des produits ou services; cartes de crédit et/ou de débit et/ou à débit différé lisibles par machine; appareils, instruments et logiciels pour communiquer avec et dans des réseaux informatiques; logiciels de télécommunications; appareils, matériel et dispositifs de télévision, radio, vidéo et audio; appareils pour crypter et décrypter des signaux électroniques, vidéo et/ou des données; musique numérique (téléchargeable) fournie depuis des réseaux informatiques ou depuis des sites web sur Internet; et pièces et accessoires pour tous les produits susmentionnés. Services de télécommunication; services de portail d'accès à Internet; exploitation d'une plateforme média numérisée pour l'échange de messages et d'informations; communications vocales et de données en utilisant la technologie du protocole Internet; services de réseau de télécommunications; provision de connexions de télécommunication à un réseau informatique mondial ou Internet ou à des bases de données sur ceux-là; provision d'un accès d'utilisateur à Internet ou à un réseau informatique mondial; télécommunication d'informations (y compris pages Web), programmes informatiques et toute autre donnée; provision de services d'accès de télécommunication à un réseau informatique ou à Internet; provision d'accès à des sites web de musique numérique sur Internet; transmission, et livraison de musiques numérique, d'images, de la voix et de données par des télécommunications; exploitation de moteurs de recherche pour des réseaux informatiques ou Internet; transmission électronique de la voix, de données et d'informations; services de télécommunications par appel VoIP, local, longue distance, international et numéro vert; services de réponse vocale automatique; services d'acheminement d'appels; services de relais de trames; services de MTA (mode de transfert asynchrone); services de RNIS (réseau numérique avec intégration des services); service de messagerie et de courrier électroniques; services de communication électronique interactive; services de communications assistés par ordinateurs, par satellite, fibre optique et réseaux de terminaux d'ordinateurs; services de messages vocaux, télécopie, radiomessagerie et messages électroniques; services de crédit-bail et de location par rapport à des appareils et du matériel de communications; services pour l'établissement et l'exploitation de télécommunications; enregistrement, transmission, ou reproduction du son ou des images; diffusion et transmission de programmes de radio, de télévision et du câble; service de conférence audio ou vidéo ou Internet; diffusion de la télévision par câble; provision d'accès de télécommunications à des données électroniques, des bases de données, des panneaux d'information et publications sur des ordinateurs éloignés ou par l'intermédiaire de réseaux informatiques; location de temps d'accès à une base de données informatique; transmission de communications écrites et numériques de données mathématiques et statistiques; exploitation de salons de discussion; ser-

vices de conseil, d'information, et de consultation concernant les services susmentionnés.

(300) GB, le 20/06/2008 N° 2490782.

(111) 79352 (151) 16 Décembre 2008

(210) 83460

(732) CABLE AND WIRELESS PLC.  
Société Britannique  
3<sup>rd</sup> Floor, 26 Red Lion Square,  
London WC1R 4HQ  
ROYAUME UNI.

(740) Maître M. Sator

# CWIG

(511) 9, 38.

Appareils et instruments scientifiques, géodésiques, électriques, photographiques, cinématographiques, optiques, de pesage, de mesurage, de signalisations, de contrôle (inspection), et d'enseignement; appareils pour l'enregistrement, la transmission ou la reproduction du son ou des images; supports de données magnétiques, disques acoustiques; machines à calculer équipement pour le traitement de l'information et ordinateurs; programmes et logiciels informatiques; logiciels informatiques de téléphonie; logiciels pour les ordinateurs pour permettre aux usagers de réaliser du commerce électronique en ligne ou par l'intermédiaire d'un réseau informatique ou Internet; logiciels informatiques pour connecter les usagers d'un réseau informatique à des pages et des sites sur la toile mondiale; logiciels informatiques fournis depuis des réseaux informatiques ou Internet; logiciels informatiques pour le survol et la recherche de données, ou pour permettre le survol ou la recherche, sur un réseau informatique ou Internet; publications électroniques téléchargeables depuis un réseau informatique ou Internet ou fournies en ligne (téléchargeables) depuis des bases de données sur un réseau informatique ou Internet; appareils, instruments (y compris modems), réseaux et circuits de télécommunications comprenant ceux pour permettre, faciliter et acheminer des connexions à des bases de données, réseaux informatiques et Internet; appareils et instruments de téléphone, téléimprimeur et communications de données électroniques; appareils de radiomessagerie; appareils radiotéléphoniques; appareils et instruments électronique, tous pour la gestion et/ou l'exécution et l'analyse de réseaux et circuits de télécommunications et de communications de données; appareils et matériel optiques et électro-optiques pour envoyer, transmettre et/ou recevoir des données, informations, photographies, images et/ou sons; câbles pour les télécommunications; fibres op-

tiques, liaisons et circuits de fibres optiques; appareils et instruments électroniques pour l'extraction, la collecte, le traitement l'enregistrement, le stockage, la transmission, la réception, l'affichage et/ou l'impression de signaux de communication, de données et d'informations; appareils et instruments pour l'enregistrement, la réception et/ou la transmission de signaux vidéo et/ou audio et/ou de données et/ou d'informations; appareils et instruments électroniques interactifs pour la télécommunication, la transmission et la réception de données, d'images et/ou de sons et pour commander des produits et/ou des services; appareils et instruments et cartes prépayées (codées) pour débiter et/ou créditer des comptes financiers et pour payer des produits ou services; cartes de crédit et/ou de débit et/ou à débit différé lisibles par machine; appareils, instruments et logiciels pour communiquer avec et dans des réseaux informatiques; logiciels de télécommunications; appareils, matériel et dispositifs de télévision, radio, vidéo et audio; appareils pour crypter et décrypter des signaux électroniques, vidéo et/ou des données; musique numérique (téléchargeable) fournie depuis des réseaux informatiques ou depuis des sites web sur Internet; et pièces et accessoires pour tous les produits susmentionnés. Services de télécommunication; services de portail d'accès à Internet ; exploitation d'une plateforme média numérisée pour l'échange de messages et d'informations; communications vocales et de données en utilisant la technologie du protocole Internet; services de réseau de télécommunications; provision de connexions de télécommunication à un réseau informatique mondial ou Internet ou à des bases de données sur ceux-là; provision d'un accès d'usager à Internet ou à un réseau informatique mondial; télécommunication d'informations (y compris pages Web), programmes informatiques et toute autre donnée; provision de services d'accès de télécommunication à un réseau informatique ou à Internet; provision d'accès à des sites web de musique numérique sur Internet; transmission, et livraison de musiques numérique, d'images, de la voix et de données par des télécommunications; exploitation de moteurs de recherche pour des réseaux informatiques ou Internet; transmission électronique de la voix, de données et d'informations; services de télécommunications par appel voIP, local, longue distance, international et numéro vert; services de réponse vocale automatique; services d'acheminement d'appels; services de relais de trames; services de MTA (mode de transfert asynchrone); services de RNIS (réseau numérique avec intégration des services); service de messagerie et de courrier électroniques; services de communication électronique interactive; services de communications assistés par ordinateurs, par satellite, fibre optique et réseaux de terminaux d'ordinateurs; services de messages vocaux, télécopie, radiomessagerie et messages électroniques; services de crédit-bail et de location par rapport à des appareils et du matériel de communications; services pour l'établissement et l'exploitation de télécommunications; enregistrement, transmission, ou reproduction du son ou des images; diffusion et transmission de pro-

grammes de radio, de télévision et du câble; service de conférence audio ou vidéo ou Internet; diffusion de la télévision par câble; provision d'accès de télécommunications à des données électroniques, des bases de données, des panneaux d'information et publications sur des ordinateurs éloignés ou par l'intermédiaire de réseaux informatiques; location de temps d'accès à une base de données informatique; transmission de communications écrites et numériques de données mathématiques et statistiques; exploitation de salons de discussion; services de conseil, d'information, et de consultance concernant les services susmentionnés.

(300) GB, le 20/06/2008 N° 2490781.

(111) 79353 (151) 26 Juillet 2010

(210) 102222

(732) Monsieur MANSOUR Abdel Meguid Amer  
19, Cleopatra Street, Heliopolis  
EGYPTE.

(740) Maître A. Boukrami



(511) 25, 28, 35, 36, 37, 41, 43.

Vêtements et chapellerie. Jeux et jouets; chaussures de sport et articles de sport. Publicité. Affaires immobilières. Construction. Divertissement; activités sportives et culturelles. Services de restauration (alimentation); hébergement temporaire.

(111) 79354 (151) 20 Avril 2010

(210) 101173

(732) JANINE PHILLIPS  
1131 Park Avenue, San José,  
California 95126  
ETATS-UNIS D'AMERIQUE.

(740) Maître N. E. Djellout

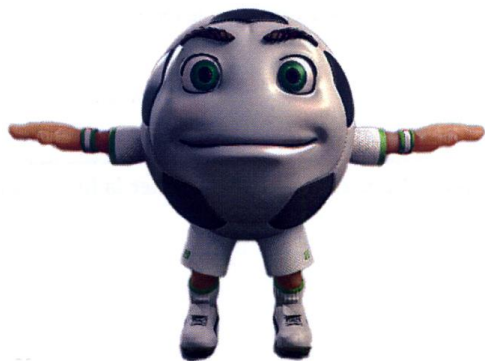

(511) 5, 21, 25, 32, 35, 41.

Boissons nutritives fortifiantes. Verrerie. Chemises; vestes; chapellerie ; chaussures sportives; tout autre produit entrant dans cette classe en relation avec le football. Boissons pour sportifs; boissons gazeuses non alcooliques. Préparation et placement de publicité pour autrui; tout autre service entrant dans cette classe en relation avec le football. Programmes de télévision et de vidéos; divertissements de nature de jeux de football; organisation et promotion d'événements dans le domaine du football; tout autre service entrant dans cette classe en relation avec le football.

(300) US, 18/03/2010 N° 77/962,742.

(111) 79355 (151) 09 Novembre 2010

(210) 103130

(732) WPP LUXEMBOURG GAMMA SARL  
6, Rue Heine, Luxembourg 1720  
LUXEMBOURG.

(740) Maître Abu-Ghazaleh Intellectual Property

## YOUNG & RUBICAM

(511) 35.

Services de publicité, de promotion, de vente et de marketing; affaires et services de gestion des affaires; services de conseils; services de publicité; production de matériel et d'annonces publicitaires; services de relations publiques; études de marché et analyses de marché; services de recherche et d'information en matière d'affaires, publicité et marketing; services de soutien du marché, analyse et compilation de statistiques; administration commerciale; services de bureau; recherche et conseils en matière de médias; planification, achat et négociation d'espaces publicitaires; services d'information dans les domaines précités.

(111) 79356 (151) 03 Janvier 2011

(210) 110023

(732) BANCO ESPIRITO SANTO, S.A.  
Avenida da Liberdade, 195  
1250-142 Lisboa  
PORTUGAL.

(740) Maître Abu-Ghazaleh Intellectual Property

## BES

(511) 36.

Services bancaires et financiers et affaires, services de cartes de crédit et de débit, services monétaires, immobiliers, services d'investissement par participation et acquisition du capital d'entreprises; services en matière d'assurance; services en matière d'assurance, services bancaires, financiers, monétaires et immobiliers fournis par le biais d'un réseau interactif de communication, en particulier via l'Internet.

(111) 79357 (151) 03 Janvier 2011

(210) 110024

(732) THE PROCTER & GAMBLE COMPANY.  
One Procter & Gamble Plaza,  
Cincinnati, Ohio 45202  
ETATS UNIS D'AMERIQUE.

(740) Maître Abu-Ghazaleh Intellectual Property

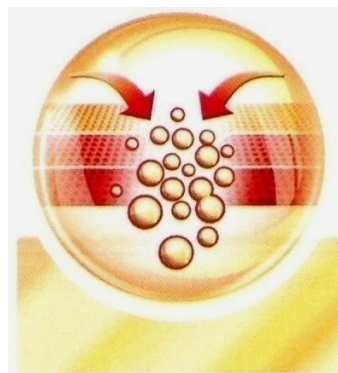

(511) 3.

Produits pour le soin et l'hygiène de la bouche, des dents, de la gorge, produits pour le soin et le nettoyage des dents, dentifrices, bains de bouche, vaporisateurs buccaux; Produits de blanchiment et de lavage pour lessiver; produits nettoyants pour les cheveux, la peau et le corps; encens; huiles pour la parfumerie et essences; eau parfumée à usage domestique et à utiliser sur des tissus; huiles essentielles.

(111) 79358 (151) 03 Janvier 2011

(210) 110028

(732) NATIONAL PETROCHEMICAL INDUSTRIAL COMPANY.  
Amanah Street, Future Bldg, 8th Floor, Jeddah  
ARABIE SAOUDITE.

(740) Maître Abu-Ghazaleh Intellectual Property



(511) 1.  
Polypropylène.

(111) 79359 (151) 03 Janvier 2011

(210) 110029

(732) GAMMA PIU' S.R.L.  
Via Caduti Del Lavoro, 22  
25046 Cazzago San Martino (BS)  
ITALIE.

(740) Maître Abu-Ghazaleh Intellectual Property



(511) 11.  
Appareils d'éclairage, de chauffage, de production de vapeur, de cuisson, de réfrigération, de séchage, de ventilation, de distribution d'eau et installations sanitaires et en particulier sèche cheveux.

(111) 79360 (151) 12 Janvier 2011

(210) 110137

(732) EURL ATLANTA  
Commerce Général et Industrie  
03, Hai Freri, Groupe A, Lotissement 25,  
El Hamiz, Dar El Beida, Alger  
ALGERIE.

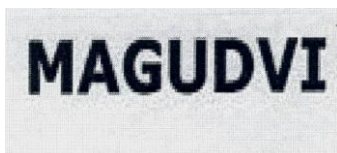

(511) 6.  
Escabeau, échafaudage.

(111) 79361 (151) 20 Janvier 2011

(210) 110245

(732) TAJSEED COMPANY LIMITED.  
P.O. Box 250530, Riyadh 113911  
ARABIE SAOUDITE.

(740) Maître Abu-Ghazaleh Intellectual Property



(511) 38.  
Télécommunications.

(111) 79362 (151) 20 Janvier 2011

(210) 110248

(732) Monsieur BEN YUCEF Abd El Fetah  
Rue Tobel El Arbi,  
Beni Tamou, Blida  
ALGERIE.



(511) 29.  
Lait.

(111) 79363 (151) 20 Janvier 2011

(210) 110249

(732) UNILEVER N.V.  
Une société Hollandaise  
Weena 455, Rotterdam, 3013 AL  
HOLLANDE.

(740) Maître M. Sator

## SURF OXYFRESH

(511) 3.

Détergents; préparations et substances, toutes pour lessiver; préparations pour assouplir les tissus, assouplissants pour les tissus; préparations pour blanchir; préparations détachantes; préparations pour désodoriser et rafraîchir destinées à être utilisées sur les vêtements et les textiles; savons; savons pour aviver les textiles; préparations pour laver les vêtements et les textiles à la main; amidon de blanchisserie; préparations pour nettoyer, polir, dégraisser et abraser.

(111) 79364 (151) 10 Février 2011

(210) 110461

(732) MANCHESTER UNITED LIMITED.  
Sir Matt Busby Way, Old Trafford,  
Manchester, M16 0RA  
ROYAUME UNI.

(740) Maître Abu-Ghazaleh Intellectual Property



(511) 14, 16, 18, 36.

Métaux précieux et leurs alliages et produits en métaux précieux ou plaqués de ceux-ci, non inclus dans d'autres classes; joaillerie, pierres précieuses; horlogerie et instruments chronométriques; montres et horloges; bracelets de montres; bijoux fantaisie; imitation de bijoux; pierres semi-précieuses; bagues; boucles d'oreilles; bracelets; broches; colliers; porte-clés (bibelots et breloques); épingles et pendentifs; talismans; épinglettes; épingles et clips de cravate; boutons de manchette; badges, chaînette de clés, boîtiers, boîtes, œuvres d'art,

bustes, statues, trophées, ornements de chapeau et de chaussures, tous les biens ci-dessus mentionnés étant fabriqués entièrement ou principalement de métal précieux et de leurs alliages ou plaqués avec ceux-ci; pièces et jetons en cuivre; ornements en argent; objets en imitation d'or; médailles et médaillons; pièces et accessoires pour tous les biens cités. Papier, cartons et biens faits de ces matériaux; imprimés; matériau de reliure; photographies; papeterie; adhésifs pour la papeterie ou les besoins ménagers; matériaux artistiques; brosses de peintre; matériels d'instruction et d'enseignement (sauf les appareils); matériaux plastiques d'emballage; journaux; magazines; publications périodiques; livres, brochures; reliure; reliure de programme; manuels; cahiers et carnets d'écriture; cahiers et carnets de dessin; instruments et/ou matériels pour écrire et dessiner; cartes; cartes d'anniversaire; cartes de vœux; cartes postales; billets; horaires; blocs-notes, carnet de notes; albums; albums-photo; gravures de photo; carnets d'adresses; carnets d'autographes; almanachs; journaux intimes; planificateurs personnels; stylos; crayons; trousse, boîtiers et boîtes pour les crayons et/ou les stylos; buvards; stylets; gommes et produits pour effacer; taille-crayons; règles; index de livres; contreforts de livres; affiches; porte-lettres; cale-ndriers; presse-papiers; trombones; marquage de cadeau; sacs-cadeaux; sacs d'emballage; papier-cadeau; papier d'emballage; enveloppes; dossiers; étiquettes; tampons; tableaux noirs; bandes dessinées; cahiers de brouillon; graphiques; graphiques en hauteur; sacs de transport, sacs poubelles; encre, encriers; coupe-papiers; magazines d'affiches; signaux; panneaux publicitaires; ruban adhésif, distributeur de ruban adhésif; boîtes à chapeaux; stencils; tapis de verre à bière; catalogues; cartes de visite; cartes de collection; autocollants; transferts; décalcomanies; diagrammes; imprimés; certificats; menus; bons-cadeaux; tampons philatéliques; boîtes à peinture; patrons et conception de broderie; gravures et eaux fortes; sets de table, napperons, linge de table, nappes, serviettes, mouchoirs, tous en papier; drapeaux et pavillons en papier; bannières en papier; papier-toilette; cartes; sets de table et napperons en carton; imprimés et photos; imprimés d'art; imprimés, représentations et reproductions graphiques; lithographies, œuvre d'art lithographique; portraits; pin-ce à billets. Cuir et imitations de cuir, produits faits de ces matériaux non-inclus dans d'autres classes; malles et sacs de voyage; parapluies, parasols et cannes de marche; fouets, harnais et sellerie; articles de voyage; boîtiers, valises; sacs à vêtements pour le voyage sacs; cartables et sacs d'école; sacs-à-dos; sacs marins; sacs de plage; sacs de sport; sacs d'athlétisme; sacs de gymnastique; sacs à bottes; baluchons; fourre-tout; trousse de toilette; valises; serviettes; mallettes; portefeuilles; portemonnaie; porteclés; porteclés en cuir; bourses; porte-cartes de crédit; porte-carte d'identité; étuis de parapluie; cannes de marche; bandes et lanières de cuir; garnitures de chaussures et bottes en cuir; colliers et couvertures pour les animaux; parures de cuir; lacets, rênes et laisses; pièces et accessoires pour tous les biens ci-dessus mentionnés.



Assurances; affaires financières; affaires monétaires; affaires immobilières; fourniture de services financiers; services de cartes de crédit; services de collecte de fonds pour des œuvres de bienfaisance; services de parrainage financier; services d'assurance-vie et d'assurance-maladie et de rentes; organisation de collectes; assurances de fonds de pension; services financiers et de constitution d'hypothèques; services en matière d'investissements et de gestion d'investissements; services de courtage et d'actions; consultation, informations et gestion financières et en matière d'assurances; agences de recouvrement de créances; services relatifs aux dépôts en coffres-forts; services fiduciaires; garanties; placement de fonds; pensions, assurances et placements hypothécaires; prêts et services de financement; fonds commun de placement; services de dépôts et de compte-chèques; services de cartes de crédit; émission de chèques de voyage; services d'information et de conseil concernant tous les services précités.

(111) 79365 (151) 10 Février 2011

(210) 110462

(732) MANCHESTER UNITED LIMITED.  
Sir Matt Busby Way, Old Trafford,  
Manchester, M16 0RA  
ROYAUME UNI.

(740) Maître Abu-Ghazaleh Intellectual Property

## MANCHESTER UNITED

(511) 14, 16, 18, 36.

Métaux précieux et leurs alliages et produits en métaux précieux ou plaqués de ceux-ci, non inclus dans d'autres classes; joaillerie, pierres précieuses; horlogerie et instruments chronométriques; montres et horloges; bracelets de montres; bijoux fantaisie; imitation de bijoux; pierres semi-précieuses; bagues; boucles d'oreilles; bracelets; broches; colliers; porte-clés (bibelots et breloques); épingles et pendentifs; talismans; épinglettes; épingles et clips de cravate; boutons de manchette; badges, chaînette de clés, boîtiers, boîtes, œuvres d'art, bustes, statues, trophées, ornements de chapeau et de chaussures, tous les biens ci-dessus mentionnés étant fabriqués entièrement ou principalement de métal précieux et de leurs alliages ou plaqués avec ceux-ci; pièces et jetons en cuivre; ornements en argent; objets en imitation d'or; médailles et médaillons; pièces et accessoires pour tous les biens cités. Papier, cartons et biens faits de ces matériaux; imprimés; matériau de reliure; photographies; papeterie; adhésifs pour la papeterie ou les besoins ménagers; matériaux artistiques; brosses de peintre; matériels d'instruction et d'enseignement (sauf les appareils); matériaux plastiques d'emballage; journaux; magazines; publications périodiques; livres, brochures; reliure; reliure de programme; ma-

nuels; cahiers et carnets d'écriture; cahiers et carnets de dessin; instruments et/ou matériels pour écrire et dessiner; cartes; cartes d'anniversaire; cartes de vœux; cartes postales; billets; horaires; blocs-notes, carnet de notes; albums; albums-photo; gravures de photo; carnets d'adresses; carnets d'autographes; almanachs; journaux intimes; planificateurs personnels; stylos; crayons; trousse, boîtiers et boîtes pour les crayons et/ou les stylos; buvards; stylets; gommes et produits pour effacer; taille-crayons; règles; index de livres; contreforts de livres; affiches; porte-lettres; cal-endriers; presse-papiers; trombones; marquage de cadeau; sacs-cadeaux; sacs d'emballage; papier-cadeau; papier d'emballage; enveloppes; dossiers; étiquettes; tampons; tableaux noirs; bandes dessinées; cahiers de brouillon; graphiques; graphiques en hauteur; sacs de transport, sacs poubelles; encre, encriers; coupe-papiers; magazines d'affiches; signaux; panneaux publicitaires; ruban adhésif, distributeur de ruban adhésif; boîtes à chapeaux; stencils; tapis de verre à bière; catalogues; cartes de visite; cartes de collection; autocollants; transferts; décalcomanies; diagrammes; imprimés; certificats; menus; bons-cadeaux; tampons philatéliques; boîtes à peinture; patrons et conception de broderie; gravures et eaux fortes; sets de table, napperons, linge de table, nappes, serviettes, mouchoirs, tous en papier; drapeaux et pavillons en papier; bannières en papier; papier-toilette; cartes; sets de table et napperons en carton; imprimés et photos; imprimés d'art; imprimés, représentations et reproductions graphiques; lithographies, œuvre d'art lithographique; portraits; pince à billets. Cuir et imitations de cuir, produits faits de ces matériaux non-inclus dans d'autres classes; malles et sacs de voyage; parapluies, parasols et cannes de marche; fouets, harnais et sellerie; articles de voyage; boîtiers, valises; sacs à vêtements pour le voyage sacs; cartables et sacs d'école; sacs-à-dos; sacs marins; sacs de plage; sacs de sport; sacs d'athlétisme; sacs de gymnastique; sacs à bottes; baluchons; fourre-tout; trousse de toilette; valises; serviettes; mallettes; portefeuilles; portemonnaie; porte-clés; porte-clés en cuir; bourses; porte-cartes de crédit; porte-carte d'identité; étuis de parapluie; cannes de marche; bandes et lanières de cuir; garnitures de chaussures et bottes en cuir; colliers et couvertures pour les animaux; parures de cuir; lacets, rênes et laisses; pièces et accessoires pour tous les biens ci-dessus mentionnés. Assurances; affaires financières; affaires monétaires; affaires immobilières; fourniture de services financiers; services de cartes de crédit; services de collecte de fonds pour des œuvres de bienfaisance; services de parrainage financier; services d'assurance-vie et d'assurance-maladie et de rentes; organisation de collectes; assurances de fonds de pension; services financiers et de constitution d'hypothèques; services en matière d'investissements et de gestion d'investissements; services de courtage et d'actions; consultation, informations et gestion financières et en matière d'assurances; agences de recouvrement de créances; services relatifs aux dépôts en coffres-forts; services fiduciaires; garanties; placement de fonds; pensions, assurances et placements hy-

pothécaires; prêts et services de financement; fonds commun de placement; services de dépôts et de compte-chèques; services de cartes de crédit; émission de chèques de voyage; services d'information et de conseil concernant tous les services précités.

(111) 79366 (151) 14 Février 2011

(210) 110483

(732) UNILEVER N.V.  
Une société Hollandaise  
Weena 455, Rotterdam, 3013 AL  
HOLLANDE.

(740) Maître M. Sator

# SIGNAL

(511) 3, 21.

Dentifrices, bain de bouche non-médicamenteux, poli dentaire, dentifrice en poudre. Brosses à dents, ustensiles et articles pour le nettoyage et le soin des dents, de la langue et des gencives; cure-dents, brosse à dents et porte cure-dent, aucun n'étant en métaux précieux, soie dentaire, ustensiles de toilette.

(111) 79367 (151) 14 Février 2011

(210) 110484

(732) UNILEVER N.V.  
Une société Hollandaise  
Weena 455, Rotterdam, 3013 AL  
HOLLANDE.

(740) Maître M. Sator

# PEPSODENT

(511) 3, 21.

Dentifrices, bain de bouche non-médicamenteux, poli dentaire, dentifrice en poudre. Brosses à dents, ustensiles et articles pour le nettoyage et le soin des dents, de la langue et des gencives; cure-dents, brosse à dents et porte cure-dent, aucun n'étant en métaux précieux, soie dentaire, ustensiles de toilette.

(111) 79368 (151) 23 Février 2011

(210) 110572

(732) HUZHOU LONGTONG CHEMICAL CO., LTD.  
N° 1-3#, 969 Qingfang Road,  
Huzhou City, Zhejiang Province  
CHINE.

(740) Maître N. E. Djellout

# Visbella

(511) 1.

Adhésifs [matières collantes] pour l'industrie, viscoses, ciments pour la réparation des objets cassés, colles pour l'industrie, produits frigorifiques, liquides pour freins, additifs chimiques pour carburants, préparations de clarification, produits de mouillage [blanchisserie], plastisols.

(111) 79369 (151) 24 Février 2011

(210) 110590

(732) BRIDGESTONE CORPORATION.  
Une société organisée et existante selon les lois du Japon  
10-1, Kyobashi 1-chôme, Chuo-ku, Tokyo  
JAPON.

(740) Maître A. Boukrami

## *Your Journey, Our Passion*

(511) 1, 6, 7, 9, 12, 17, 18, 19, 20, 24, 25, 28, 35, 37.

Dissolutions de caoutchouc pour le rechapage de pneumatiques préformés; solvants; compositions liantes autovulcanisables et accélérateurs de vulcanisation, tous destinés à la réparation de pneus. Raccords de tuyaux métalliques; brides [colliers] métalliques; clapets de conduites d'eau en métal; tuyauteries métalliques; matériaux de construction antisismiques métalliques; matériaux de construction métalliques; armatures métalliques destinés à la construction; quincaillerie métallique; armatures métalliques pour conduites; écrous métalliques; réservoirs d'eau à usage industriel (métalliques); réservoirs d'eau métalliques à usage domestique; constructions en acier; réservoirs d'eau en inox; conteneurs métalliques; joints métalliques d'étanchéité. Pneus pour racloirs; pneus pour niveleuse; pneus pour pelleuses; pneus pour rouleaux compresseurs; pneus pour grues à roues; pour grues; pneus pour chasse-neige; pneus pour paveuses; pneus pour véhicules hors route; pneus pour véhicules miniers; chenilles en caoutchouc utilisées sur des machines agricoles à chenilles; chenilles en caoutchouc utilisées sur des machines de mines à chenilles; chenilles en caoutchouc utilisées sur des engins de chantier à chenilles et des machines de manutention à che-

nilles; bandes de caoutchouc destinées à être fixées sur les patins de chenilles métalliques; chenilles en caoutchouc utilisées sur des déneigeuses à chenilles; chenilles en caoutchouc utilisées sur des véhicules à chenilles; courroies de transporteurs; courroies de transmission; transporteurs à courroie; freins; tuyaux hydrauliques non métalliques destinés à être utilisés avec des machines; tuyaux non métalliques pour la transmission d'énergie hydraulique dans des machines; tuyaux non métalliques destinés aux systèmes hydrauliques de machines; accouplements hydrauliques à démontage rapide pour tuyaux haute pression utilisés dans des machines; tuyaux en plastique (éléments ajustés de machines); raccords hydrauliques (tuyaux) étant parties de machines; machines conçues pour la réparation de pneus; chambres de pression comme parties de machines conçues pour la réparation de pneus; râpeuses comme parties de machines conçues pour la réparation de pneus; rouleteuses pour bandes de roulement comme parties de machines conçues pour la réparation de pneus; dispositifs de découpage de bandes de roulement et applicateurs d'agent liant comme parties de machines conçues pour la réparation de pneus; amortisseurs pneumatiques (ressorts pneumatiques, pour éléments de machines autres que pour véhicules terrestres). Phasemètres; fils sous gaine de caoutchouc; bourdons électriques; bourdons électroniques; piles solaires; télécopieurs; affichages électroniques utilisant la technologie du papier électronique; ordinateurs; rouleaux tels que rouleaux de transfert, rouleaux encres d'imprimerie, rouleaux de développement, et autres rouleaux pour imprimantes, télécopieurs, copieurs; feuilles en matières plastiques à intercaler entre chaque verre ou entre le verre et le plastique ou entre chaque plastique utilisés comme adhésif avec des piles solaires; dispositifs d'alarme de pression des pneus; manomètres dans les pneumatiques; machines d'essai du caoutchouc; caméras; tores magnétiques; équipements pour stations-service; allumecigares pour automobiles; masques de protection; appareils pour jeux conçus pour être utilisés avec un écran d'affichage indépendant ou un moniteur; circuits électroniques et CD-ROM comportant des programmes enregistrés pour jeux de poche avec écran à cristaux liquides; ceintures de lest pour la plongée; fichiers de musique téléchargeables; fichiers d'images téléchargées; publications électroniques; batteries électriques; batteries électriques pour véhicules; lunettes de soleil. Automobiles; pneus pour voitures de tourisme; pneus pour camions; pneus pour autobus; pneus pour voitures de course; pneus pour automobiles; pneus rechapés pour voitures de tourisme; pneus rechapés pour camions; pneus rechapés pour autobus; pneus rechapés pour voiture de course; pneus rechapés; pneus rechapés pour automobiles; chambres à air pour voiture de tourisme; chambres à air pour camions; chambres à air pour autobus; chambres à air pour voiture de course; chambres à air pour automobiles; roues et jantes pour voitures de tourisme; roues et jantes pour camions; roues et jantes pour autobus; roues et jantes pour voitures de course; roues et jantes pour automobiles; véhi-

cules à moteur à deux roues et leurs parties et accessoires; pneus pour véhicules à moteur à deux roues; chambres à air pour véhicules à moteur à deux roues; roues et jantes pour véhicules à moteur à deux roues; bicyclettes; pneus pour bicyclettes; chambres à air pour bicyclettes; roues et jantes pour bicyclettes; aéronefs; pneus et chambres à air pour aéronefs; rondelles adhésives en caoutchouc pour la réparation de chambres à air ou pneus; bandes de rechapage pour le rechapage des pneus des véhicules précités; bandes de rechapage pour le rechapage des pneus de véhicules à moteur à deux roues ou bicyclettes; bandes de rechapage pour le rechapage des pneus d'aéronefs; chapes utilisés pour rechapier les pneus; chapes de pneus préformées; rustines en caoutchouc pour la réparation de chapes de véhicules; dispositifs d'alarme pour pressions des pneus; amortisseurs (pour véhicules terrestres); ressorts pneumatiques pour véhicules terrestres; accouplements d'arbre (pour véhicules terrestres); pare-battage pour navires; (dispositif de protection latérale de bateau); coussins de sièges pour véhicules; ressorts pneumatiques pour voitures de voie ferrée; pare-chocs pour véhicules; amortisseurs à suspension pour véhicules; ressorts de suspension pour véhicules. Clapets en caoutchouc ou en fibre vulcanisée; tubes flexibles non métalliques; raccordements pour tuyaux non métalliques; joints destinés pour le bâtiment et la construction et l'isolation utilisées en bâtiment et construction; barrages flottants pour barrière de rétention antipollution dans ou sur l'eau; récipients d'emballage en caoutchouc; tuyaux hydrauliques non métalliques; produits semi-ouverts en plastique; feuilles en matières plastiques utilisées comme intercalaires pour verre feuilleté; films plastiques autres que pour l'emballage; films pour piles solaires; mousse d'uréthane; élastomères thermoplastiques utilisés comme mémoires tampons de lecteur de disque dur; tuyaux et tubes en matières plastiques; tubes flexibles en caoutchouc; films stratifiés destinés aux dispositifs d'affichage électroniques y compris écrans plasma et écrans à cristaux liquides; feuilles en matières plastiques à intercaler entre chaque verre ou entre le verre et le plastique ou entre chaque plastique utilisés comme adhésif avec des piles solaires; appuis d'isolation parasismique en caoutchouc; caoutchouc synthétiques; ca-outchouc naturel; composés de caoutchouc; caoutchouc pour le rechapage et la réparation de pneus et la réparation de chambres à air; matériaux en caoutchouc pour le rechapage de pneus; joints d'étanchéité; ressorts en caoutchouc pour systèmes de suspension autres que de véhicules; joints. Sacs à provisions; sacs de sport; sacs à dos; sacs de voyage; sacs à main; sacs à roulettes; filets à provisions; bourses; cartables; sacs (enveloppes, pochettes) en cuir, pour l'emballage; parapluies; parasols; étuis pour cartes; étuis pour clés (maroquinerie); coffrets destinés à contenir des articles de toilette dits "vanity cases". Tuyaux non métalliques; matériaux de construction en caoutchouc; appuis d'isolation parasismique en caoutchouc; matériaux de construction en caoutchouc pour isolation parasismique; matériaux de construction non métalliques; membranes

de toiture et d'étanchéité; chaînes recouvertes de caoutchouc pour prévenir l'effondrement de ponts. Soupapes non métalliques autres que parties de machines; réservoirs ni en métal, ni en maçonnerie; réservoirs de stockage de liquides ni en métal, ni en maçonnerie; réservoirs de gaz ni en métal, ni en maçonnerie; coffres non métalliques; bureaux; chaises; miroirs; comptoirs de salle de bain; bibliothèques; pièces d'eau artificielles (structures); coussins; oreillers; matelas; caisses en bois; ba-mbou ou matières plastiques pour l'emballage; éventails à usage personnel; réservoir d'eau à usage domestique ni en métal, ni en maçonnerie; sacs de couchage pour camping; fauteuils de coiffeur. Essuie-mains en matières textiles; mouchoirs; étiquettes (tissu). Vestes coupe-vent; manchettes [habillement]; chaussures de golf; crampons pour le golf; combinaison de cyclistes en jersey pour les courses; pantalons de cyclistes pour les courses; ensembles de cyclistes; pantalons de golf; casquettes de golf; chemises de golf; culottes de golf; jupes de golf; vestes; pantalons de jogging; pantalons de survêtement; pantalons; manteaux; imperméables; chandails; chemises décontractées; cache-corset; maillots de corps; culottes; gilets; chemises à col ouvert; polos; cache-col; chaussettes; écharpes; gants; gants de cyclisme; foulards; vêtements de maintien thermiques; cache-nez; couvre-oreilles; chapeaux; casquettes (vêtements); visières; chaussures de sport; chaussures. Voitures miniatures; karts à quatre roues; balles en caoutchouc; tricycles pour enfants en bas âge; modèles réduits de véhicules; clubs de golf; sacs de golf; balles de golf; gants de golf; têtes de club de golf; housses pour têtes de clubs de golf; fers de golf; putters de golf (fers droit de golf) équipements de golf; sacs de sports conçus pour contenir des équipements sportifs spécifiques; raquettes de tennis; balles de tennis; gants pour courses cyclistes; gants de cyclisme. Services de vente au détail ou en gros d'automobiles, pneus, pièces et accessoires pour automobiles; services de vente au détail ou en gros d'articles de sport; services de vente au détail ou en gros de bicyclettes et parties et accessoires pour bicyclettes. Réparation et entretien d'automobiles et leurs parties; réparation et entretien de pneus pour automobiles; rechapage de pneus; réparation et entretien de véhicules à moteur à deux roues et leurs parties; réparation et entretien de pneus pour véhicules à moteur à deux roues; réparation et entretien de bicyclettes et leurs parties; réparation et entretien de pneus pour bicyclettes; réparation et entretien de pneus pour aéronefs; services de réparation et de rechapage de pneus; travaux de couvertures de toits; réparation de toitures; installation et entretien de toitures.

(111) 79370 (151) 24 Février 2011

(210) 110594

(732) PwC BUSINESS TRUST  
300 Madison Avenue, New York, NY 10017  
ETATS-UNIS D'AMERIQUE.

(740) Maître Abu-Ghazaleh Intellectual Property



(511) 35.

Services de comptabilité; services d'audits commerciaux, services d'assistance et de conseils en matière de fiscalité; services de conseils et d'assistance en matière de fusion, services de conseil en matière commerciale et gouvernance corporative; services d'étude de marché; services de conseils en ressources humaines; services d'informations en ligne liées à ce qui est ci-dessus.

(111) 79371

(151) 24 Février 2011

(210) 110595

(732) PwC BUSINESS TRUST  
300 Madison Avenue,  
New York, NY 10017  
ETATS-UNIS D'AMERIQUE.

(740) Maître Abu-Ghazaleh Intellectual Property



(511) 36.

Services de consultation et de conseil en matière des activités d'investissement des banques; services de consultation et de conseil économiques et financiers; services de consultation en actuariat; services de conseils dans le domaine d'avantages sociaux des employés, plans d'avantages sociaux en matière d'assurances et finances; services d'évaluations financières en matière d'entreprises commerciales, d'inventaires, d'actifs, d'équipement, d'octroi de licence, de biens immobiliers et de propriété intellectuelle, expertise immobilière, contrôle et gestion des risques, services de conseils dans le domaine d'avantages sociaux des employés, plans d'avantages sociaux en matière d'assurances et finances; services d'informations en ligne liées à ce qui est ci-dessus.

(300) US, le 22/10/2010 N° 85/159,549.

(111) 79372

(151) 24 Février 2011

(210) 110596

(732) JAPAN TOBACCO INC.  
2-2- 1, Taranomon  
Minato-ku, Tokyo  
JAPON.

(740) Maître Abu-Ghazaleh Intellectual Property



(511) 41.

Divertissement et activités culturelles, à savoir, organisation, planification, production d'événements sociaux, musicaux et/ou artistiques, et de réceptions.

(111) 79373

(151) 28 Février 2011

(210) 110617

(732) SARL COMALCAF  
Torréfaction de Café  
Zone d'Industrielle N°125, Local N°02,  
B. P. 233, Mascara  
ALGERIE.

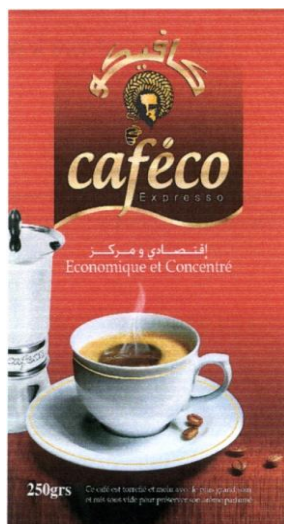

(511) 30.  
Café.

(111) 79374

(151) 09 Mars 2011

(210) 110734

(732) UNILEVER N.V.  
Une société Hollandaise  
Weena 455, Rotterdam, 3013 AL  
HOLLANDE

(740) Maître M. Sator

# VASELINE

(511) 3.

Savon; savon médical; produits de nettoyage personnel ou autre; parfumerie; huiles essentielles; déodorants et produits agissant contre la transpiration; produits de soins de la chevelure; shampooings et produits de traitement après-shampooing; produits servant à colorer les cheveux; produits de coiffure; préparations de toilette non-médicales; préparations de bain et de douche; préparations de soins de la peau; huiles, crèmes et lotions pour la peau; préparations de rasage; préparations de prérasage et d'après-rasage; eau de cologne; préparations dépilatoires; préparations de bronzage au soleil et servant de protection contre les rayons nocifs du soleil; produits cosmétiques; préparations de maquillage et de démaquillage; gelée de pétrole; préparations de soins des lèvres; poudre de talc; ouate de coton servant aux usages cosmétiques; mouchoirs en papier, serviettes ou tampons ou tissus servant au nettoyage personnel ou autre, imprégnés ou légèrement pré-mouillés avec des lotions de nettoyage personnel ou à usage cosmétique; masques de beauté; masques exfoliants ou de nettoyage pour le visage.

(111) 79375

(151) 16 Mars 2011

(210) 110808

(732) UNILEVER N.V.  
Une société Hollandaise  
Weena 455, Rotterdam, 3013 AL  
HOLLANDE.

(740) Maître M. Sator



(511) 3.

Savon; savon médical; produits de nettoyage personnel ou autre; parfumerie; huiles essentielles; déodorants et produits agissant contre la transpiration; produits de soins de la chevelure; shampooings et produits de traitement après-shampooing; produits servant à colorer les cheveux; produits de coiffure; préparations de toilette

non-médicales; préparations de bain et de douche; préparations de soins de la peau; huiles, crèmes et lotions pour la peau; préparations de rasage; préparations de prérasage et d'après-rasage; eau de cologne; préparations dépilatoires; préparations de bronzage au soleil et servant de protection contre les rayons nocifs du soleil; produits cosmétiques; préparations de maquillage et de démaquillage; gelée de pétrole; préparations de soins des lèvres; poudre de talc; ouate de coton servant aux usages cosmétiques; mouchoirs en papier, serviettes ou tampons ou tissus servant au nettoyage personnel ou autre, imprégnés ou légèrement pré-mouillés avec des lotions de nettoyage personnel ou à usage cosmétique; masques de beauté; masques exfoliants ou de nettoyage pour le visage.

(111) 79376 (151) 17 Mars 2011

(210) 110834

(732) PEPSICO, INC.  
Une société de l'Etat de Caroline du Nord  
700 Anderson Hill Road, Purchase,  
New York 10577  
ETATS-UNIS D'AMERIQUE.

(740) Maître A. Boukrami



(511) 29, 30.

Viande, poisson, volaille et gibier; extraits de viande; fruits et légumes conservés, sèches et cuits; gelées, confitures, compotes; œufs, lait et produits laitiers; huiles et graisses comestibles; repas légers prêts à la consommation constitués essentiellement de pommes de terre, noix, produits de noix, graines, autres matières de fruits ou de légumes ou mélanges de celles-ci, y compris pommes chips, taro chips, repas légers en viandes de porc, repas légers en viandes de bœuf, repas légers à base de soja, tous compris dans la classe internationale 29. Café, thé, cacao, sucre, riz, tapioca, sagou, succédanés du café; farines et préparations faites de céréales, pain, pâtisserie et confiserie, glaces comestibles; miel, sirop de mélasse; levure, poudre pour faire lever; sel, moutarde; vinaigre, sauces (condiments); épices; glace à rafraichir; repas légers prêts à la consommation consti-

tués essentiellement de graines, maïs, céréales, autres matières végétales ou mélanges de celles-ci, y compris les chips à base de maïs, de tortilla, de pita, de riz, gâteaux au riz, biscuits salés au riz, biscuits salés, bretzels, repas légers à pâte feuilletée, maïs grillé et éclaté (pop-corn); pop-corn et cacahuètes sucrés, sauces froides pour repas légers, salsas, snack-bars, biscuits, gâteaux, cookies, croissants, produits de pain, tous compris dans la class internationale 30.

(111) 79377 (151) 14 Avril 2011

(210) 111175

(732) TIGER CORPORATION.  
Une société organisée et existante sous les lois du Japon  
1-9, 2-Chome Gamo, Joto-Ku, Osaka  
JAPON.

(740) Maître A. Boukrami



(511) 11.

Cuiseurs de riz électriques, pot électriques à conserver le riz au chaud, pots électriques à eau chaude, bouilloires électriques, casseroles à grils électriques, plaques chauffantes électriques, appareils électriques à préparer du gâteau au riz, cafetières électriques, grille-pains électriques, gaufriers électriques, appareils électriques à préparer des sandwichs chauds, friteuses électriques, rôtissoires de poissons électriques, purificateurs d'air électriques, humidificateurs d'air électriques, déshumidificateurs d'air électriques, fours de cuisson électriques, marmites électriques, plaques de cuisson électriques, friteuses électriques, cocottes électriques, cuisinières à gaz portatives à cassette, plaques chauffantes électromagnétiques, sècheurs de vaisselle électriques, appareils électriques pour faire du yaourt, cuiseurs de riz électriques à usage commercial, pots électroniques pour conserver les aliments au chaud, à usage commercial, pots électroniques pour conserver les soupes au chaud, à usage commercial, pots pour conserver les soupes au chaud commandés par micro-ordinateur, à usage commercial, autocuiseurs électriques, bouilloires électriques à chauffage par induction, machines de fermentation électriques, machines électriques à préparer les boules de riz rôties, broyeurs de glace électriques, purificateurs d'eau électriques, casseroles électriques, appareils électriques à désodoriser, pots électriques pour faire des bouillies de riz.

(111) 79378 (151) 11 Mai 2011

(210) 111460

(732) E.U.R.L. MIMOUN BOISSONS  
Zone d'Entrepôt et d'Activité Aïn-Azel,  
Sétif  
ALGERIE.



(511) 32.  
Boissons diverses non alcoolisées.

(111) 79379 (151) 09 Juin 2011

(210) 111836

(732) AL JAZEERA CHILDREN'S  
Une société du Qatar  
Education City, P.O. Box 23190, Doha  
QATAR.

(740) Maître A. Boukrami



(511) 9, 16, 25, 28, 35, 38, 41.  
Appareils et instruments scientifiques, nautiques, géodésiques, photographiques, cinématographiques, optiques, de pesage, de mesurage, de signalisation, de contrôle (inspection), de secours (sauvetage) et d'ensei-

gnement; appareils et instruments pour la conduite, la distribution, la transformation, l'accumulation, le réglage ou la commande du courant électrique; appareils pour l'enregistrement, la transmission, la reproduction du son ou des images; supports d'enregistrement magnétiques, disques acoustiques; distributeurs automatiques et mécanismes pour appareils à prépaiement; caisses enregistreuses, machines à calculer, équipement pour le traitement de l'information et les ordinateurs; extincteurs. Papier, carton et produits en ces matières, non compris dans d'autres classes; produits de l'imprimerie; articles pour reliures; photographies; papeterie; adhésifs (matières collantes) pour la papeterie ou le ménage; matériel pour les artistes; pinceaux; machines à écrire et articles de bureau (à l'exception des meubles); matériel d'instruction ou d'enseignement (à l'exception des appareils); matières plastiques pour l'emballage (non comprises dans d'autres classes); caractères d'imprimerie; clichés. Vêtements, chaussures, chapellerie. Jeux, jouets; articles de gymnastique et de sport non compris dans d'autres classes; décorations pour arbres de Noël. Publicité; gestion des affaires commerciales; administration commerciale; travaux de bureau. Télécommunications. Education; formation; divertissement; activités sportives et culturelles.

(111) 79380 (151) 09 Juin 2011

(210) 111837

(732) AL JAZEERA CHILDREN'S  
Une société du Qatar  
Education City, P.O. Box 23190, Doha  
QATAR.

(740) Maître A. Boukrami



(511) 9, 16, 25, 28, 35, 38, 41.  
Appareils et instruments scientifiques, nautiques, géodésiques, photographiques, cinématographiques, optiques, de pesage, de mesurage, de signalisation, de con-

trôle (inspection), de secours (sauvetage) et d'enseignement; appareils et instruments pour la conduite, la distribution, la transformation, l'accumulation, le réglage ou la commande du courant électrique; appareils pour l'enregistrement, la transmission, la reproduction du son ou des images; supports d'enregistrement magnétiques, disques acoustiques; distributeurs automatiques et mécanismes pour appareils à prépaiement; caisses enregistreuses, machines à calculer, équipement pour le traitement de l'information et les ordinateurs; extincteurs. Papier, carton et produits en ces matières, non compris dans d'autres classes; produits de l'imprimerie; articles pour reliures; photographies; papeterie; adhésifs (matières collantes) pour la papeterie ou le ménage; matériel pour les artistes; pinceaux; machines à écrire et articles de bureau (à l'exception des meubles); matériel d'instruction ou d'enseignement (à l'exception des appareils); matières plastiques pour l'emballage (non comprises dans d'autres classes); caractères d'imprimerie; clichés. Vêtements, chaussures, chapellerie. Jeux, jouets; articles de gymnastique et de sport non compris dans d'autres classes; décorations pour arbres de Noël. Publicité; gestion des affaires commerciales; administration commerciale; travaux de bureau. Télécommunications. Education; formation; divertissement; activités sportives et culturelles.

(111) 79381 (151) 09 Juin 2011

(210) 111840

(732) AL JAZEERA CHILDREN'S  
Une société du Qatar  
Education City, P.O. Box 23190, Doha  
QATAR.

(740) Maître A. Boukrami



(511) 9, 16, 25, 28, 35, 38, 41.

Appareils et instruments scientifiques, nautiques, géodésiques, photographiques, cinématographiques, opti-

ques, de pesage, de mesurage, de signalisation, de contrôle (inspection), de secours (sauvetage) et d'enseignement; appareils et instruments pour la conduite, la distribution, la transformation, l'accumulation, le réglage ou la commande du courant électrique; appareils pour l'enregistrement, la transmission, la reproduction du son ou des images; supports d'enregistrement magnétiques, disques acoustiques; distributeurs automatiques et mécanismes pour appareils à prépaiement; caisses enregistreuses, machines à calculer, équipement pour le traitement de l'information et les ordinateurs; extincteurs. Papier, carton et produits en ces matières, non compris dans d'autres classes; produits de l'imprimerie; articles pour reliures; photographies; papeterie; adhésifs (matières collantes) pour la papeterie ou le ménage; matériel pour les artistes; pinceaux; machines à écrire et articles de bureau (à l'exception des meubles); matériel d'instruction ou d'enseignement (à l'exception des appareils); matières plastiques pour l'emballage (non comprises dans d'autres classes); caractères d'imprimerie; clichés. Vêtements, chaussures, chapellerie. Jeux, jouets; articles de gymnastique et de sport non compris dans d'autres classes; décorations pour arbres de Noël. Publicité; gestion des affaires commerciales; administration commerciale; travaux de bureau. Télécommunications. Education; formation; divertissement; activités sportives et culturelles.

(111) 79382 (151) 15 Novembre 2011

(210) 113360

(732) THE POLO/LAUREN COMPANY, L.P.  
650 Madison Avenue  
New York, New York 10022  
ÉTATS-UNIS D'AMÉRIQUE.

(740) Maître Abu-Ghazaleh Intellectual Property

## POLO BY RALPH LAUREN

(511) 18, 25.

Cuir et imitations du cuir, produits en ces matières non comprises dans d'autres classes; peaux d'animaux; malles et valises; parapluies, parasols et cannes; fouets et sellerie. Vêtements, chaussures, chapellerie.

(111) 79383 (151) 17 Janvier 2011

(210) 110183

(732) EURL AGENCE IMMOBILIERE  
La Résidence Hydra  
28, Rue Larbi Alik,  
Hydra, Alger  
ALGERIE.





(511) 36.  
Affaires immobilières; gérance de biens immobilier.

(111) 79384 (151) 10 Janvier 2011

(210) 110096

(732) Monsieur BOURAS Lotfi  
Lotissement N° 3, Sedrata, Souk-Ahrass  
ALGERIE.

# ROGILA

(511) 3.  
Produits cosmétiques.

(111) 79385 (151) 19 Janvier 2011

(210) 110217

(732) EURL AROMYC PROMOTION  
08, Rue Bounatero Djelloul,  
Kolea, Tipaza  
ALGERIE.



(511) 37.  
Construction de logement.

(111) 79386 (151) 20 Janvier 2011

(210) 110239

(732) Messieurs TAHIRI Redouane et SAHRAOUI  
Brahim  
Cité 400 Logements, Lotissement 11 N° 25,  
Eucalyptus, Alger  
ALGERIE.

# FLECKVIE

## فليكفي

(511) 29, 30, 32.

Viande, poisson, Volaille et gibier; extraits de viande; fruits et légumes conservés, sèches et cuits; gelées, confitures, compotes; œufs, lait et produits laitiers; huiles et graisses comestible. Café, thé, cacao, sucre, riz, tapioca, sagou, succédanés du café; farines et préparations faites de céréales, pain, pâtisserie et confiserie, glaces comestibles; miel, sirop de mélasse; levure, poudre pour faire lever; sel, moutarde; vinaigre, sauces (condiments); épices; glace à rafraîchir. Bières; eaux minérales et gazeuses et autres boissons non alcooliques; boissons de fruits et jus de fruits; sirops et autres préparations pour faire des boissons.

(111) 79387 (151) 23 Janvier 2011

(210) 110255

(732) SNC FACOLD LAKEHAL ET CIE.  
Cité Ain Naadja 1306 Logements, Bâtiment 08,  
B8, N° 8, Gué de Constantine, Alger  
ALGERIE.



(511) 11.  
Filtre parties de machine ou de moteurs; filtre parties d'installation domestique ou industrielle.

(111) 79388 (151) 09 Février 2011

(210) 110450

(732) Monsieur DJAALAB Miloud  
UB3 Cité les Anasser, El Bayad,  
El Bayad  
ALGERIE.

**DJ M**

(511) 39.  
Conditionnement ciment.

(111) 79389 (151) 04 Avril 2009

(210) 90940

(732) FEDERATION FRANÇAISE DE LA CROS-  
SERIE  
35, Rue des Renaudes,  
75017 Paris  
FRANCE.

(740) Maître Abu-Ghazaleh Intellectual Property



(511) 35, 41.  
Organisation d'expositions à buts commerciaux ou de publicité; études de marché, expertises en affaires commerciales; promotions des ventes pour des adhérents et clients, relations publiques. Organisation d'expositions à buts culturels ou éducatifs; publication et édition de livres, de journaux, de revues et de catalogues; organisation de colloques, séminaires, conférences, congrès, stages à buts culturels ou éducatifs; organisation d'expositions et de salons professionnels ou grand public à but culturels ou éducatifs; publications de textes (autres que des textes publicitaires), établissement de programmes de formation, organisation de concours.

(111) 79390 (151) 23 Septembre 2009

(210) 92672

(732) SARL BISTA  
Biscuiterie Confiserie Tassili  
Route de Ain Turk, Bouira  
ALGERIE.

**TRENZ**

(511) 30.  
Biscuiterie confiserie.

(111) 79391 (151) 06 Septembre 2010

(210) 102543

(732) SARL SETIFIS BOTTLING COMPANY (SBC)  
Zone Industrielle Lotissement N° 101,  
B.P. 889, Setif  
ALGERIE.

**FARHA**

(511) 32.  
Soda, boissons de fruits et jus de fruits.

(111) 79392 (151) 06 Septembre 2010

(210) 102555

(732) S.P.A. METIDJI HOLDING  
Zone d'Activité Route de La Salamandre,  
27 120 Mazagan, B.P. 287, Mostaganem  
ALGERIE.



(511) 30.  
Céréales.

(111) 79393 (151) 09 Novembre 2010

(210) 103132

(732) LAFARGE  
61, Rue des Belles Feuilles,  
75116 Paris  
FRANCE.

(740) Maître Abu-Ghazaleh Intellectual Property

# AGGEOS

(511) 19, 40.

Matériaux de construction non métalliques; ciments, mortiers, bétons, granulats, granulats recyclés pour la construction, enrobés bitumineux, à base de granulats concassés et de granulats recyclés. Traitement de matériaux; recyclage de matériaux de construction; informations en matière de traitement et de recyclage de matériaux de construction.

(111) 79394 (151) 03 Janvier 2011

(210) 110026

(732) VANGUARD TRADEMARK HOLDINGS  
USA LLC.  
600 Corporate Park Drive,  
St. Louis, Missouri 63105  
ETATS-UNIS D'AMERIQUE.

(740) Maître Abu-Ghazaleh Intellectual Property

# ALAMO

(511) 39.

Services de location et crédit-bail de véhicules et services de réservation pour location et crédit-bail de véhicules.

(111) 79395 (151) 05 Janvier 2011

(210) 110060

(732) S A R L SATPAPALIF PAPIER  
Transformation du papier et plastique.  
50, Zone Industrielle El Hadjar, Annaba  
ALGERIE.

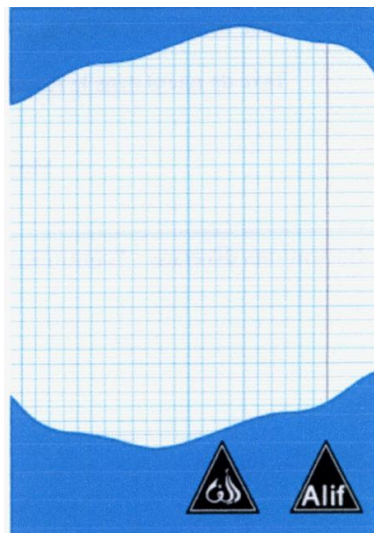

(511) 16.

Article de papeterie, articles de bureau (cahiers de registre, cahiers répertoire, blocs notes, rames de papier, cahiers scolaires, cahiers travaux pratique, cahiers dessin, copies doubles, feuilles mobiles, pochettes dessin).

(111) 79396 (151) 05 Janvier 2011

(210) 110061

(732) S A R L SATPAPALIF PAPIER  
Transformation du papier et plastique.  
50, Zone Industrielle El Hadjar, Annaba  
ALGERIE.

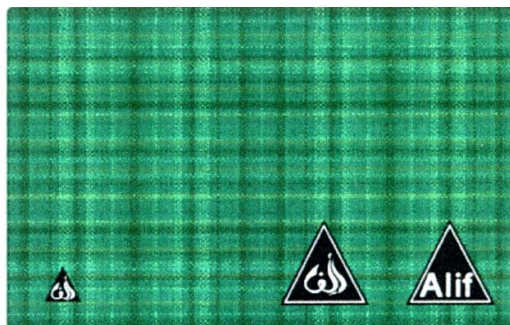

(511) 16.

Article de papeterie, articles de bureau (cahiers de registre, cahiers répertoire, blocs notes, rames de papier, cahiers scolaires, cahiers travaux pratique, cahiers dessin, copies doubles, feuilles mobiles, pochettes dessin).

(111) 79397 (151) 05 Janvier 2011

(210) 110062

(732) S A R L SATPAPALIF PAPIER  
Transformation du papier et plastique.  
50, Zone Industrielle El Hadjar, Annaba  
ALGERIE.

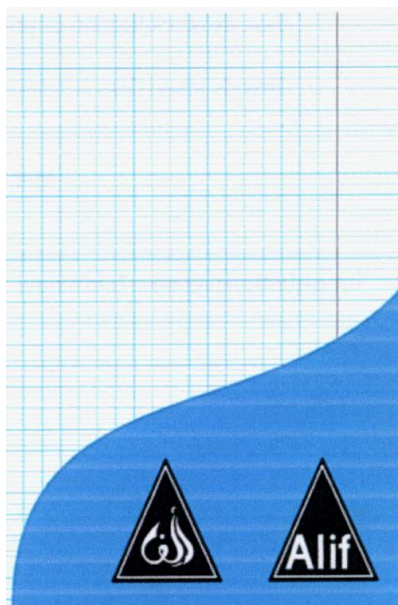

(511) 16.

Article de papeterie, articles de bureau (cahiers de registre, cahiers répertoire, blocs notes, rames de papier, cahiers scolaires, cahiers travaux pratique, cahiers dessin, copies doubles, feuilles mobiles, pochettes dessin).

(111) 79398

(151) 05 Janvier 2011

(210) 110065

(732) S A R L SATPAPALIF PAPIER  
Transformation du papier et plastique.  
50, Zone Industrielle El Hadjar, Annaba  
ALGERIE.

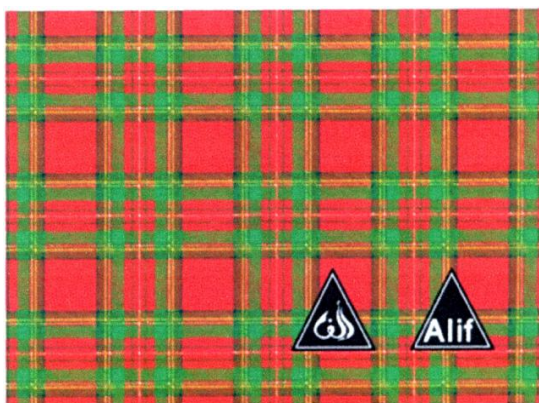

(511) 16.

Article de papeterie, articles de bureau (cahiers de registre, cahiers répertoire, blocs notes, rames de papier, cahiers scolaires, cahiers travaux pratique, cahiers dessin, copies doubles, feuilles mobiles, pochettes dessin).

(111) 79399

(151) 05 Janvier 2011

(210) 110071

(732) S A R L SATPAPALIF PAPIER  
Transformation du papier et plastique.  
50, Zone Industrielle El Hadjar, Annaba  
ALGERIE.

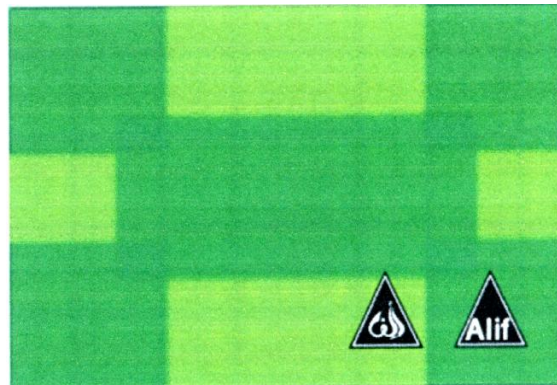

(511) 16.

Article de papeterie, articles de bureau (cahiers de registre, cahiers répertoire, blocs notes, rames de papier, cahiers scolaires, cahiers travaux pratique, cahiers dessin, copies doubles, feuilles mobiles, pochettes dessin).

(111) 79400

(151) 13 Janvier 2011

(210) 110159

(732) PIPESTREAM B.V.  
Lange Kleiweg 60F Rijswijk,  
NL-2288GK  
LES PAYS BAS.

(740) Maître Abu-Ghazaleh Intellectual Property

# XHAB

(511) 6, 37.

Acier sous forme de bobines formant pour la réparation de pipelines. Maintenance et/ou de réparation de canalisations.

(111) 79401

(151) 16 Janvier 2011

(210) 110165

(732) EURL AMWADJ TAMUS IMPORT-EXPORT  
Lotissement Bouchaoui 3, Section 5 N° 307,  
Chéraga, Alger  
ALGERIE.



(511) 6, 16, 19, 20, 21, 25.

Métaux communs et leurs alliages; matériaux de construction métalliques, constructions transportables métalliques; matériaux métalliques pour les voies ferrées; câbles et fils métalliques non électriques; serrurerie et quincaillerie métalliques; tuyaux métalliques; coffres-forts; produits métalliques non compris dans d'autres classes; minerais. Papier, carton et produits en ces matériaux, non compris dans d'autre classe, produits de l'imprimerie, articles pour reliures; photographies; papeterie; adhésifs (matières collantes) pour la papeterie ou le ménage; matériel pour les artistes, pinceaux, machines à écrire et articles de bureau (à l'exception des meubles); matériel d'instruction ou d'enseignement (à l'exception des appareils), matières plastique pour l'emballage (non comprises dans d'autre classes) caractères d'imprimerie; clichés. Matériaux de construction non métallique; tuyaux rigides non métallique pour les constructions; asphalte; poix et bitume; constructions transportées non métalliques, monuments non métalliques. Meubles, glaces (miroirs), cadres; produit, non compris dans d'autre classes en bois, liège, roseau, jonc, osier, corne, os, ivoire, baleine, écaille, ambre, nacre, écume de mer, succédanés, de toutes ces matières ou en matières plastiques. Ustensiles et récipients pour le ménage ou la cuisine; peignes et éponges, brosses (à l'exception des pinceaux) matériaux pour la brosse; matériel de nettoyage, paille de fer, verre brut ou mi-ouvré (à l'exception du verre de construction), verrerie, porcelaine et faïence non comprises dans l'autres classe. Vêtements, chaussures, chapellerie.

(111) 79402 (151) 16 Janvier 2011

(210) 110170

(732) SNC GOLDEN DRINK AMRA & COMPANY.  
57, Lotissement Ait Said, Akbou, Béjaia  
ALGERIE.

**DIPLOMAT**

(511) 32.

Eau minérales, boissons gazeuse et jus.

(111) 79403

(151) 20 Janvier 2011

(210) 110253

(732) SARL HH AGRO IMPORT EXPORT  
Cité El Mohammadia, Bâtiment 20,  
Cage B N° 433, Alger  
ALGERIE.



(511) 30.

Sucre, café.

(111) 79404

(151) 31 Janvier 2011

(210) 110342

(732) Madame BENHAMIDA Faiza  
11, Rue Payen, 16405 Hydra, Alger  
ALGERIE.



(511) 16.

Produits de l'imprimerie; articles pour reliures; photographies; articles de papeterie; adhésifs (matières collantes) pour la papeterie ou le ménage; matériel pour les artistes; pinceaux, machines à écrire et articles de bureau (à l'exception des appareils), caractères d'imprimerie; clichés. Papier, carton; boîtes en carton ou en papier, affiches, albums, cartes, livres, journaux, prospec-

tus, brochures, calendriers, instruments d'écriture, objets d'art gravés ou lithographies, tableaux (peintures) encadrés ou non, aquarelles, patrons pour la couture, dessins, instruments de dessin, mouchoirs de poche en papier, serviettes de toilette en papier, linge de table en papier, papier hygiénique, couches en papier ou en cellulose (à jeter), sacs et sachets (enveloppes, pochettes) en papier ou en matières plastiques pour l'emballage, sacs à ordures en papier ou en matières plastiques.

(111) 79405 (151) 02 Février 2011

(210) 110379

(732) Monsieur ALIOUAT Aboubaker  
Ouled Slama, Bougara, Blida  
ALGERIE.

## DJAZHUIL

(511) 1.  
Produits chimiques destinés à l'agriculture.

(111) 79406 (151) 08 Février 2011

(210) 110425

(732) Madame CHAIBI Née OUAMRANE Baya  
Tazrou Centre, Draa El Mizan,  
Tizi Ouzou  
ALGERIE.

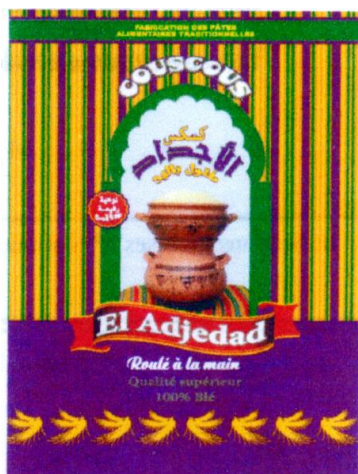

(511) 30.  
Couscous.

(111) 79407 (151) 09 Février 2011

(210) 110433

(732) Monsieur SINI Rabah  
Village Sahel, Azeffoun, Tizi Ouzou  
ALGERIE.



(511) 29, 30.  
Légumes secs et épices.

(111) 79408 (151) 09 Février 2011

(210) 110440

(732) SARL EL ASSIMIA - IMPORT EXPORT  
Cité Douzi 03, Lotissement 401,  
Bab Ezzouar, Alger  
ALGERIE.



(511) 35.  
Commercialisation d'accumulateur électrique pour véhicule.

(111) 79409 (151) 16 Février 2011

(210) 110490

(732) Monsieur AOUCHICHE Rachid  
328, Avenue Hamid Kebladj,  
El Hammamet 16240, Alger  
ALGERIE.

## ZAABATA

(511) 30, 32.  
Glace comestible. Boissons aromatisée.

(111) 79410 (151) 17 Février 2011

(210) 110492

(732) Monsieur ROUAS Kaddour  
N° 107, Lotissement 108,  
Ben Fréha, Oran  
ALGERIE.

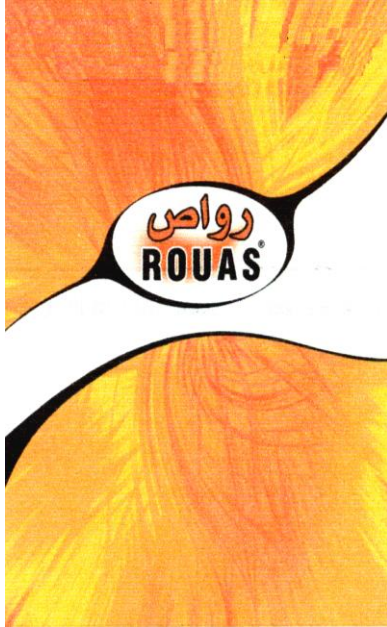

(511) 29, 30.

Viande, poisson, volaille et gibier; extraits de viande; fruits et légumes conservés, sèches et cuits; gelées, confitures, compotes; œufs, lait et produits laitiers; huiles et graisses comestibles. Café, thé, cacao, sucre, riz, tapioca, sagou, succédanés du café; farines et préparations faites de céréales, pain, pâtisserie et confiserie, glaces comestibles; miel, sirop de mélasse; levure, poudre pour faire lever; sel, moutarde; vinaigre, sauces (condiments); épices; glace à rafraîchir.

(111) 79411

(151) 17 Février 2011

(210) 110499

(732) Monsieur DARBEIDA Karim  
45, Rue du Hoggar, Hydra, Alger  
ALGERIE.



(511) 38, 42.

Accès à des réseaux informatiques mondiaux (location de temps d'—), acheminement (services d'—) et de jonction pour télécommunications affichage électronique (services d'—) [télécommunications], agences d'informations [nouvelles], appel radioélectrique (services d'—) [radio, téléphone ou autres moyens de communications électroniques], communications par réseau de fibres optiques, communications par terminaux d'ordinateurs, communications radiophoniques, communications télégraphiques, communications téléphoniques, dépêches (expédition de —), dépêches (transmission de —), diffusion de programmes de télévision, émissions radiophoniques, émissions télévisées, expédition de dépêches, forums de discussion (fourniture de —) sur l'Internet, fourniture d'accès à des bases de données, fourniture d'accès à un réseau informatique mondial, fourniture de canaux de télécommunication destinés aux services de télé-achat, fourniture de forums de discussion sur l'internet, informations [nouvelles] (agences d'—), informations en matière de télécommunications, jonction (services d'acheminement et de —) pour télécommunications, location d'appareils de télécommunication, location d'appareils pour la transmission de messages, location de modems, location de télécopieurs, location de téléphones, location de temps d'accès à des réseaux informatiques mondiaux messagerie électronique, messagerie vocale (services de —), messages (transmission de —), ordinateur (transmission de messages et d'images assistée par —), ordinateurs (communications par terminaux d'—), presse (agences de —), programmes de télévision (diffusion de —), programmes radiophoniques (diffusion de —), raccordement par télécommunications à un réseau informatique mondial, radiodiffusion, radiotéléphonie mobile, satellite (transmission par —), télé-achat (fourniture de canaux de télécommunication destinés aux services de —), télécommunication (fourniture de canaux de —) destinés aux services de télé-achat, télécommunications (informations en matière de—), téléconférences (services de —) télécopies (transmission de —), téléphoniques (services —), télévision (diffusion de programmes de —), télévision par câbles, (télex (services —), transmission de dépêches, transmission de messages, transmission de messages et d'images assistée par ordinateur, transmission de messages (location d'appareils pour la —), transmission de télécopies, transmission de télégrammes, transmission par satellite. Analyse pour l'implantation de systèmes d'ordinateur, bases de données (reconstitution de —), conception de systèmes informatiques, consultation en matière de logiciels, consultation en matière d'ordinateurs, conversion de données et de programmes informatiques autre que conversion physique, conversion de données ou de documents d'un support physique vers un support électronique, création et entretien de sites web pour des tiers, duplication de programmes informatiques,

élaboration [conception] de logiciels, fourniture de moteurs de recherche pour l'internet, hébergement de sites informatiques [sites web], installation de logiciels, location de logiciels informatiques, location de serveurs web, location d'ordinateurs, logiciels (consultation en matière de —), logiciels d'ordinateurs (maintenance de—), logiciels (élaboration [conception] de —), logiciels informatiques (location de —), logiciels (installation de —), logiciels (mise à jour de —), maintenance de logiciels d'ordinateurs, moteurs de recherche (fourniture de —) pour l'internet, ordinateurs (consultation en matière d'—), ordinateurs (location d'—), ordinateurs (programmation pour —), programmation pour ordinateurs, programmes informatiques (duplication de—), protection contre les virus informatiques (services de —), reconstitution de bases de données, serveurs web (location de —), virus informatiques (services de protection contre les —).

(111) 79412 (151) 01 Mars 2011

(210) 110647

(732) LAFARGE  
61, Rue des Belles Feuilles,  
75116 Paris  
FRANCE.

(740) Maître Abu-Ghazaleh Intellectual Property

## MORPLA

(511) 19.

Matériaux de construction non métalliques, produits et matériaux pour la construction, la maintenance, la réparation et la rénovation de bâtiments, ciments, chaux et autres liants hydrauliques, mortiers, plâtres, bétons, granulats et tous produits à base de ciment et béton, ciments spéciaux, bétons prêts à l'emploi, mortiers prêts à l'emploi et mortiers secs.

(111) 79413 (151) 16 Mai 2011

(210) 111542

(732) BIOPHARM SPA  
12, Rue Ali Boumendjel, Alger  
ALGERIE.

## KINADYN

(511) 5.

Produits pharmaceutiques.

(111) 79414

(151) 16 Mai 2011

(210) 111543

(732) BIOPHARM SPA  
12, Rue Ali Boumendjel, Alger  
ALGERIE.

## NOOCET

(511) 5.

Produits pharmaceutiques.

(111) 79415

(151) 16 Mai 2011

(210) 111547

(732) BIOPHARM SPA  
12, Rue Ali Boumendjel, Alger  
ALGERIE.

## ANGOX

(511) 5.

Produits pharmaceutiques.

(111) 79416

(151) 11 Mars 2008

(210) 80680

(732) EURL EL GHAZOU - COSMETIQUES  
14, Rue Mohamed Yousfi,  
Sidi M'hamed, Alger  
ALGERIE.

## Moufida

(511) 3.

Préparation pour blanchir et autre substances pour lessiver, préparation pour nettoyer, polir, dégraisser et abraser, savons; parfumerie, huiles essentielles, cosmétiques, lotion pour les chevaux; dentifrices.

(111) 79417

(151) 05 Janvier 2009

(210) 90041

(732) CAO ZHONGCHUAN.  
9C Tower 2, Plaza B, Golden Resources  
Business Center, LAN DIAN CHANG DONG  
Avenue, HAI DIAN District, BEIJING, 100097  
CHINE.



(740) Maître Abu-Ghazaleh Intellectual Property



(511) 7, 9, 11, 12, 17, 35.

Allumage (dispositifs d'allumage) pour moteurs à explosion; moteurs (magnétos d'allumage pour moteurs); joints (parties de moteurs); segments de pistons; radiateur de refroidissement de moteur automobile; filtres de lubrifiant; filtres à air; filtres diesel; pompes à eau pour automobiles; pompe à huile pour moteur automobile; courroies de dynamo; roulements à billes; palier; roulements à rouleaux; pompes (parties de machines ou de moteurs); pompes (machines); bobines d'allumage pour moteurs d'automobile; vilebrequins (pour moteurs de véhicules), arbres à cames de moteurs automobile. Collecteurs électriques; plaques d'interrupteur de tension maximum; convertisseurs électriques: contrôle (appareils électriques de contrôle); transducteurs; redresseurs de courant; relais électriques; variateurs (régulateurs) de lumière, tableaux de commande (électricité), accumulateurs électriques pour véhicules, vol (installations électriques pour préserver du vol), câbles électriques, pilotage automatique (dispositifs de pilotage) pour véhicules, thermostats pour véhicules. Lampes d'éclairage, manchons de lampes, feux pour véhicules, automobiles (dispositifs anti-éblouissants pour automobiles) [garnitures de lampes], ampoules d'indicateurs de direction pour véhicules, ampoules d'indicateurs de direction pour véhicules, phares de véhicules, réflecteurs pour véhicules, éclairage (appareils d'éclairage) pour véhicules, automobiles (feux pour automobiles), ampoules d'éclairage. Châssis de véhicules, pare-chocs de véhicules, embrayages pour véhicules terrestres, essieux, freins de véhicules, propulsion (mécanismes) pour véhicules terrestres, arbres de transmission pour véhicules terrestres, indicateurs de direction pour véhicules, rétroviseurs, fusées d'essieux, essuie-glace, chaînes de commande pour véhicules terrestres, motrices (machines) pour véhicules terrestres, convertisseurs de couple pour véhicules terrestres, bielles pour véhicules terrestres, autres que parties de moteurs, garnitures de freins pour véhicules, ressorts de suspension pour véhicules, sabots de freins pour véhicules, fils d'étanchéité à haute pression, avertisseurs sonores pour véhicules, moyeux de roues de véhicules, jantes de roues de véhicules. Bagues d'étanchéité, bourrelets d'étanchéité, tampons amortisseurs en caoutchouc, joints, manchons de tuyaux non métalliques, caoutchouc, raccords de tuyaux non métalliques, tuyaux flexibles non métalliques, isolateurs, garnitures d'étanchéité, tuyaux de raccordement pour radiateurs de véhicules, garnitures d'embrayages. Présentation de produits à des fins publicitaires, publicité, (présentation de produits sur tout moyen de communication) pour la vente

au détail, comparaison de prix (services de comparaison de prix); administration commerciale de licences de produits et de services de tiers; promotion des ventes pour des tiers, agences d'import-export, promotion des ventes pour des tiers, services d'approvisionnement pour des tiers [achat de produits et de services pour d'autres entreprises].

(111) 79418

(151) 11 Janvier 2009

(210) 90073

(732) SARL PARLE FOOD IMPORT & EXPORT  
Cité 08 Mai 1945, Lotissement N° 5,  
Gué de Constantine, Alger  
ALGERIE.

(740) Maître M. A. Badri.

**SWITMAX**

(511) 30.

Chocolat.

(111) 79419

(151) 19 Octobre 2009

(210) 92941

(732) PFIZER INC.  
Une Société de l'Etat de Delaware  
235 East 42nd Street, New York,  
New York 10017  
ETATS-UNIS D'AMERIQUE.

(740) Maître A. Boukrami



(511) 5.

Produits pharmaceutiques et vétérinaires; produits hygiéniques pour la médecine; substances diététiques à usage médical, aliments pour bébés; emplâtres, matériel pour pansements; matières pour plomber les dents et pour empreintes dentaires; désinfectants; produits pour la destruction des animaux nuisibles; fongicides, herbicides.

(111) 79420

(151) 25 Janvier 2011

(210) 110292

(732) SIX CONTINENTS HOTELS, INC.  
3 Ravinia Drive  
Atlanta, Georgia 30346  
ETATS-UNIS D'AMERIQUE.

(740) Maître Abu-Ghazaleh Intellectual Property

هوليداي إن إكسبرس

(511) 43.

Services hôteliers, services de motels, fourniture d'hébergement, services de logements temporaires; services de réservation pour hébergement à l'hôtel et autres logements; informations sur les vacances et planification relative au logement; services de bars, de boîtes de nuit et de salons de cocktails, services de cafés, services de restaurants et de snack-bars; services d'approvisionnement en nourriture et en boissons; mise à disposition d'installations pour conférences, expositions et réunions; services hôteliers d'enregistrement des arrivées et des départs des clients, services électroniques d'information en matière d'hôtellerie, services d'assistance et de conseil dans les domaines précités.

(111) 79421 (151) 25 Janvier 2011

(210) 110293

(732) SIX CONTINENTS HOTELS, INC.  
3 Ravinia Drive  
Atlanta, Georgia 30346  
ETATS-UNIS D'AMERIQUE.

(740) Maître Abu-Ghazaleh Intellectual Property

ستايريدج سو تيس

(511) 43.

Services hôteliers, services de motels, fourniture d'hébergement, services de logements temporaires; services de réservation pour hébergement à l'hôtel et autres logements; informations sur les vacances et planification relative au logement; services de bars, de boîtes de nuit et de salons de cocktails, services de cafés, services de restaurants et de snack-bars; services d'approvisionnement en nourriture et en boissons; mise à disposition d'installations pour conférences, expositions et réunions; services hôteliers d'enregistrement des arrivées et des départs des clients, services électroniques d'information en matière d'hôtellerie, services d'assistance et de conseil dans les domaines précités.

(111) 79422 (151) 31 Janvier 2011

(210) 110337

(732) SARL 4A SANTE INDUSTRIE  
Rue Si Belaid, Oued Fodda, Chlef  
ALGERIE.

DEBRICALM

(511) 5.

Produits pharmaceutiques.

(111) 79423

(151) 15 Mai 2011

(210) 111517

(732) EURL EL QODS PHARM  
Zone Industrielle Amara N°2, Route de Ouled  
Fayet, N° 22, Chéraga, Alger  
ALGERIE.

DEPOLAN

(511) 5.

Produits pharmaceutiques.

(111) 79424

(151) 19 Juillet 2011

(210) 112246

(732) SARL INES COSMETICS  
Zone d'Activité, Bordj-Bou-Arréridj  
ALGERIE.

(740) Maître A. Bouras

LITTLE MEN

(511) 3.

Préparations pour blanchir et autres substances pour lessiver, préparations pour nettoyer, polir, dégraisser et abraser, savons, parfums, huiles essentielles, cosmétiques, lotions pour cheveux, dentifrices. Dépilatoires, produits de démaquillage, rouge à lèvres, masques de beauté, produits de rasage, produits pour la conservation du cuir (cirages), crèmes pour le cuir.

(111) 79425

(151) 16 Janvier 2011

(210) 110164

(732) PROCODIS FRANCE  
97, Rue du Moulin de Cage,  
Gennevilliers (92230)  
FRANCE.

(740) Maître I. Benouniche



(511) 4, 7, 12.

Huiles pour moteurs. Courroies de distribution, courroies caoutchouc, poulies de vilebrequin, démarreurs, alternateurs, radiateurs, bougies, roulements à billes. Avertisseurs, amortisseurs, freins, embrayages, pompes à eau, à essence et à huile.

(111) 79426 (151) 19 Janvier 2011

(210) 110216

(732) SARL ALGERIAN PV COMPANY.  
Zone Industriel Desserte N° 08, Tlemcen  
ALGERIE.



(511) 9, 41.

Cellules photovoltaïques. Capteurs solaires.

(111) 79427 (151) 23 Mai 2010

(210) 101610

(732) SARL BIO CARE  
Route N° 44 Sidi Kassi,  
Ben M'hidi, El Taref  
ALGERIE.

(740) Maître M. Elsayegh

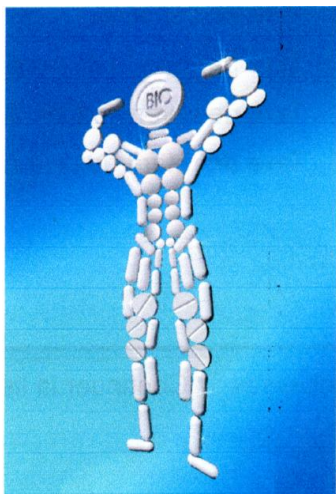

(511) 5.

Produits pharmaceutiques et vétérinaires; produits hygiéniques pour la médecine; substances diététiques à usage médical, aliments pour bébés; emplâtres, matériel pour pansements; matières pour plomber les dents et pour empreintes dentaires; désinfectants; produit pour la destruction des animaux nuisibles, fongicides, herbicides.

(111) 79428 (151) 09 Décembre 2007

(210) 73207

(732) THE READER'S DIGEST ASSOCIATION, INC  
Société régie selon les lois de l'état du Delaware  
Reader's Digest Road  
Pleasantville, NY 10570  
ETATS-UNIS D'AMERIQUE.

(740) Maître M. A. Zizine

### Sélection Du Reader's Digest

(511) 16.

Périodiques, magazines, livres.

(111) 79429 (151) 12 Mars 2008

(210) 80695

(732) SARL COPHYD  
Cosmétique Parfumerie Hygiène Droguerie  
Route Nationale N° 67, B.P. 184,  
42240 Koléa, Tipaza  
ALGERIE.



(511) 3.

Désodorisant à usage personnel parfumé.

(111) 79430 (151) 28 Octobre 2008

(210) 83025

(732) BSN MEDICAL SAS  
25, Boulevard Alexandre Oyon  
72058 le Mans Cedex 2  
FRANCE.

(740) Maître A. Bouras

## OPTIPLASTE

(511) 5.  
Produits pharmaceutiques.

(111) 79431 (151) 24 Septembre 2008

(210) 82779

(732) SNC FILATURES BOUDJELABA O. ET FILS  
B. P. 72, Zone Industrielle N° 16,  
Chetouane, Tlemcen  
ALGERIE.

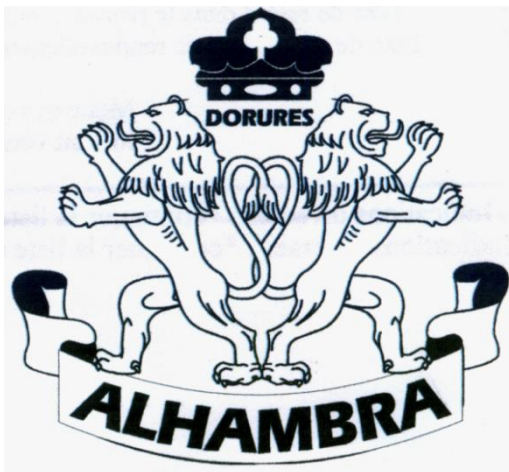

(511) 23.  
Fils à usage textile.

(111) 79432 (151) 04 Novembre 2008

(210) 83090

(732) MEASAT SATELLITE SYSTEMS SDN.BHD.  
MEASAT Teleport & Broadcast Centre,  
63000 Cyberjaya  
MALAISIE.

(740) Maître Abu-Ghazaleh Intellectual Property

## AFRICASAT

(511) 9, 16, 38.

Satellites; satellites à usage scientifique, satellites pour la diffusion et la communication; appareils satellites; antennes de diffusion par satellite; appareils de diffusion par satellite; équipements de communications par satellite; antennes paraboliques; logiciels à photo-interprétation d'imagerie par satellite; appareil de navigation par satellites; récepteurs satellite; antennes de réception par satellite; appareils de réception par satellite et antennes de réceptions des signaux par satellite. Faire-part, porte-affiches en papier ou en carton, calendriers, enveloppes, films, formulaires, manuels, carnets, articles de bureau (à l'exception le meuble), bloc-notes et articles de papeterie. Diffusion et/ou transmission d'information financière, de films, de programmes par satellite, communication d'information par satellite, services de communication par satellite, location des périodes de diffusion par satellite, location des antennes-radar de réception pour diffusion par satellite, location des antennes de réception pour diffusion par satellite, location des équipements pour diffusion par satellite, services de diffusion par satellite; services de diffusion par satellite relatifs aux affaires, au divertissement, aux événements sportifs et aux utilisateurs professionnels; services de télécommunications par satellite, transmission par satellite; services de vidéo conférence par satellites; services de téléphones cellulaires, communications téléphoniques, communication de données et de voix, services de courrier électronique, stockage électronique de messages et/ou de données, messageries vocales électroniques, à savoir l'enregistrement, le stockage et la transmission subséquent de messages vocaux par téléphone, télécopieurs, communications de radio mobiles, services de télécommunications, location des équipements de télécommunication à savoir, téléphones, télécopieurs et services de vidéo texte.

(111) 79433 (151) 23 Novembre 2008

(210) 83258

(732) BAYT.COM, INC.  
P.O. Box 309, Grand Cayman KY1-1104  
ILES CAÏMANS.

(740) Maître M. A. Badri

**bayt.com**

(511) 35.

Services de bureau de placement, services d'agence de recrutement, fournir des offres d'emploi pour le person-

nel et les services de recrutement à travers le réseau global des ordinateurs, services de placement du personnel, fournir aux employeurs l'accès à une base de donnée contenant des curriculum vitae pour des personnes à la recherche de l'emploi, effectuer des études de marché sur les questions d'emploi, collecte de données sur les salaires et les tendances salariales, services de sondage, services de la gestion du personnel, services d'entretien pour le recrutement du personnel, la sélection du personnel pour d'autres, services de publicité, location des espaces pour la publicité, services de publicité par courrier directe, la publicité en ligne sur un réseau d'informatique mondial, conseil, services de conseil et d'information en relation avec tout les services précités.

(300) MA, le 23/05/2008 N° 117584.

(111) 79434 (151) 15 Novembre 2008

(210) 83175

(732) LIMONADERIE KOUDRI HAMID  
Route de Ouled Brahim, Hamadi, Boumerdès  
ALGERIE.

مرحبا

**MARHABA**

(511) 32.  
Eaux minéral et gazeuse.

(111) 79435 (151) 28 Octobre 2008

(210) 83027

(732) BSN MEDICAL SAS  
25, Boulevard Alexandre Oyon  
72058 le Mans Cedex 2  
FRANCE.

(740) Maître A. Bouras

**CREPESAN LITE**

(511) 5.  
Produits pharmaceutiques.

(111) 79436 (151) 28 Octobre 2008

(210) 83024

(732) BSN MEDICAL SAS  
25, Boulevard Alexandre Oyon  
72058 le Mans Cedex 2  
FRANCE.

(740) Maître A. Bouras

**BIPLATRIX**

(511) 5.  
Produits pharmaceutiques.

(111) 79437 (151) 21 Octobre 2008

(210) 82985

(732) UNILEVER N.V.  
Weena 455, Rotterdam 3013 AL  
HOLLANDE.

(740) Maître M. Sator

**FOREVER GLOW**

(511) 3.  
Savons, huiles essentielles, préparations pour le bain et la douche; préparations de soins de la peau, huiles, crèmes et lotions pour la peau; préparations pour le rasage; préparations de préravage et d'après-rasage; préparations dépilatoires; préparations de protection contre le soleil et pour le bronzage, produits cosmétiques, préparations pour le maquillage et le démaquillage; vaseline; préparations de soins des lèvres; poudre de talc; ouate, bâtonnets ouatés; tampons pour produits cosmétiques, serviettes ou lingettes; tampons, serviettes ou lingettes de nettoyage pré-humidifiés ou imprégnés; masques de beauté, packs pour le soin du visage.

(111) 79438 (151) 20 Octobre 2008

(210) 82983

(732) OSPREC-SPA  
Lotissement N° 07, Bois des Cars 3,  
Dely Ibrahim, Alger  
ALGERIE.



(511) 42.

Services scientifiques et technologiques ainsi que services de recherches et de conception y relatif; services d'analyses et de recherches industrielles; conception et développement d'ordinateurs et de logiciels; services juridiques.

(111) 79439 (151) 20 Octobre 2008

(210) 82980

(732) Monsieur BELAL Mohamed  
Ain-Kahla, N° 80, Heuraoua,  
Ain Taya, Alger  
ALGERIE.



(511) 30.  
Gaufrettes.

(111) 79440 (151) 06 Octobre 2008

(210) 82833

(732) ABBOTT LABORATORIES  
Abbott Park, IL 60064  
ETATS-UNIS D'AMERIQUE.

(740) Maître A. Boukrami

# SURVANTA

(511) 5.

Produits pharmaceutiques et vétérinaires: produits hygiéniques pour la médecine: substances diététiques à usage médical, aliments pour bébés; emplâtres, matériel

pour pansements: matières pour plomber les dents et pour empreintes dentaires: désinfectants: produits pour la destruction des animaux nuisibles: fongicides, herbicides.

(111) 79441 (151) 04 Octobre 2008

(210) 82824

(732) HANKOOK TIRE CO., LTD.  
N° 647-15, Yoksam-dong,  
Kangnam-gu, Séoul  
REPUBLIQUE DE CORÉE.

(740) Maître Abu-Ghazaleh Intellectual Property

# KINGSTAR

(511) 12.

Pompes à air [accessoires de véhicules]; véhicules aériens; chaînes antidérapantes; bandages pour automobiles; automobiles; guidons de cycles; bandages pour bicyclettes; bicyclettes; garnitures de freins pour véhicules; enveloppes [pneumatiques]; housses pour sièges de véhicules; housse de roues de véhicules; bandages pour bicyclettes; rondelles adhésives d caoutchouc pour la réparation des chambres à air; chambres à air pour bicyclettes; chambres à air pour pneumatiques; chambres à air pour roues de véhicules; cham-bres à air pour automobiles; filets porte-bagages pour véhicules; pneus [pneumatiques]; trousse pour la réparation des chambres à air; jantes de roues de véhicules; housses de selles pour bicyclettes; housses de selles pour motocyclettes; ceintures de sécurité pour sièges de véhicules; segments de freins pour véhicules; amortisseurs pour véhicule; porte-skis pour automobiles; clous pour pneus bandages pour roues de véhicules; pneus [pneumatiques]; bandes de roulement pour le rechapage des pneus; chenilles pour véhicules; chenilles pour véhicules [type tracteurs]; boyaux pour cycles; boyaux pour bicyclettes; valves de bandages pour véhicules; (pneumatiques pour véhicules); véhicules électriques; bateaux; locomotive; essuie-glace, pare-brise.

(111) 79442 (151) 27 Septembre 2008

(210) 82789

(732) CHALHOUB CROUP LIMITED.  
2/F, Palm Grove, Wickham's Cay,  
P.O. Box 3340, Road Town, Tortola  
LES ÎLE VIERGES BRITANNIQUES.

(740) Maître Abu-Ghazaleh Intellectual Property

WOJOOH وجوه

(511) 3, 35, 44.

Cosmétiques, Produits de parfumerie. Service de vente au détail et en gros. Services médicaux; services vétérinaires; soins d'hygiène et de beauté pour cires humains ou pour animaux; services d'agriculture, d'horticulture et de sylviculture.

(111) 79443

(151) 27 Septembre 2008

(210) 82787

(732) CHALHOUB CROUP LIMITED.

2/F, Palm Grove, Wickham's Cay,  
P.O. Box 3340, Road Town, Tortola  
LES ÎLES VIERGES BRITANNIQUES.

(740) Maître Abu-Ghazaleh Intellectual Property

WOJOOH وجوه  
FACES FACES

(511) 3, 35, 44.

Cosmétiques, Produits de parfumerie. Service de vente au détail et en gros. Services médicaux; services vétérinaires; soins d'hygiène et de beauté pour cires humains ou pour animaux; services d'agriculture, d'horticulture et de sylviculture.

(111) 79444

(151) 16 Février 2010

(210) 100441

(732) Monsieur DAHMRI Ali

07 B Rue, Abdelmadjid Hatab, Alger  
ALGERIE.



(511) 3.

Produits cosmétiques.

(111) 79445

(151) 15 Décembre 2010

(210) 103469

(732) APPLE INC.

1 Infinité Loop, Cupertino,  
California 95014  
ETATS-UNIS D'AMERIQUE.

(740) Maître M. A. Badri

AIRPLAY

(511) 9.

Ordinateurs, périphériques d'ordinateurs, terminaux informatiques; matériel informatique; machines de jeux informatiques, microprocesseurs, cartes de mémoire, moniteurs, affichages, claviers, câbles, modems, imprimantes, lecteurs de disques, adaptateurs, cartes d'adaptateur, connecteurs et lecteurs; moyen de stockage informatique vierge; support d'enregistrements magnétiques; logiciels; logiciels pour la création, le téléchargement, la transmission, la réception, l'édition, l'extraction, le codage, le décodage, la lecture, le stockage et l'organisation de textes, graphiques, images et publications électroniques; logiciels et micro logiciels, à savoir, programmes de systèmes d'exploitation, programmes de synchronisation de données, et outils programmes de développement d'applications pour ordinateurs personnels et portables; matériel informatique et logiciels permettant d'établir une communication téléphonique intégrée avec des réseaux informatiques d'information mondiaux; programmes informatiques préenregistrés de gestion des informations personnelles, logiciels de gestion de bases de données, logiciels de reconnaissance des caractères, logiciels de gestion en téléphonie, logiciels de courrier et de messagerie électroniques, logiciels de radiomessagerie, logiciels de téléphonie mobile; logiciels de synchronisation de bases de données, programmes informatiques d'accès, de navigation et de recherche de bases de données en ligne, matériel informatique et logiciels pour la fourniture de communication téléphonique intégrée avec des réseaux informatiques mondiaux d'informations; logiciels de réorientation de messages, courrier électronique sur l'Internet et/ou autres données vers un ou plusieurs dispositifs électroniques portables à partir d'une base de données enregistrée sur ou associée à un ordinateur personnel ou un serveur; logiciels de synchronisation de données entre un poste ou dispositif éloigné et un poste ou dispositif à distance ou fixe; appareils électroniques numériques autonomes et logiciels y afférents; lecteurs MP3 et autres lecteurs audio de format numérique; ordinateurs portables, tablettes électroniques, assistants numériques personnels, organisateurs électroniques, bloc-notes électroniques; dispositifs électroniques numériques mobiles, dispositifs de systèmes de positionnement mondial, téléphones; dispositifs électroniques

numériques, portables et mobiles pour l'envoi et la réception d'appels téléphoniques, de télécopies, de courrier électronique, et d'autres données numériques; téléphones sans fil; téléphones mobiles; pièces et accessoires des téléphones mobiles; télécopieurs, répondeurs automatiques, appareils photographiques, visiophones, logiciels et matériel informatique de récupération d'informations basés sur la téléphonie; unités électroniques portables pour la réception, le stockage et/ou la transmission sans fil de données et de messages, et dispositifs électroniques permettant à l'utilisateur de suivre ou de gérer des informations personnelles; équipements et instruments électroniques de communication; appareils et instruments de télécommunication; polices de caractères, types de caractères, lettres et symboles sous forme de données enregistrées; puces, disques et bandes contenant des programmes informatiques ou des logiciels ou destinés à l'enregistrement de ceux-ci; mémoires vives, mémoires mortes; appareils de mémoires à semi-conducteurs; jeux informatiques et électroniques; manuels de l'utilisateur sous format lisible électroniquement, en machine ou sur ordinateur conçus pour être utilisés avec, et vendus ensemble avec, tous les produits précités; appareils pour le stockage des données; unités de disques durs; unités miniatures de stockage pour lecteur de disque dur; cédéroms; disques numériques polyvalents (DVD); tapis de souris; piles et batteries; piles rechargeables; Chargeurs; appareils pour la recharge des accumulateurs électriques; écouteurs; écouteurs stéréo; écouteurs à placer dans les oreilles; caisses stéréo; haut-parleurs audio; haut-parleurs audio à domicile; haut-parleurs pour moniteurs; haut-parleurs d'ordinateurs; haut-parleurs pour appareils stéréo personnels; récepteurs radio, amplificateurs, appareils pour l'enregistrement et la reproduction du son, phonographes électriques, tourne-disques, appareils stéréo haute fidélité, appareils pour l'enregistrement et la reproduction de bandes, haut-parleurs, systèmes à haut-parleurs multiples, microphones; dispositifs numériques audio et vidéo; enregistreurs et lecteurs de cassettes audio, enregistreurs et lecteurs de cassettes vidéo, lecteurs de disques compacts, enregistreurs et lecteurs de disques numériques polyvalents, enregistreurs et lecteurs de bandes audio numériques; lecteurs de musique numérique et/ou vidéo; postes de radio; caméras vidéos; mixeurs audio, vidéo et numériques; transmetteurs radio; appareils audio pour voiture; équipements informatiques conçus pour être utilisés avec n'importe lequel des produits précités; appareils électroniques avec fonctions multimédias conçus pour être utilisés avec n'importe lequel des produits précités; appareils électroniques avec fonctions interactives conçus pour être utilisés avec n'importe lequel des produits précités; accessoires, pièces, garnitures, et appareils de test de tous les produits précités; sacs et étuis adaptés ou conçus pour contenir tous les produits précités, en cuir, en imitations du cuir, en tissus, ou matières textiles.

(300) TT, le 08/07/2010 N° 42450.

(111) 79446 (151) 20 Février 2010

(210) 110514

(732) Monsieur DJOUIDER Ali  
N° 73, Hai El Moudjahid, Bourouba,  
El Harrach, Alger  
ALGERIE.

## AYA BEAUTY

### آية بيوتي

(511) 3.

Préparations pour blanchir et autres substances pour lessiver, préparations pour nettoyer, polir, dégraisser et abraser, savons, parfums, huiles essentielles, cosmétiques, lotions pour cheveux, dentifrices.

(111) 79447 (151) 03 Septembre 2009

(210) 92569

(732) SOCIETE TUNISIENNE DE FABRICATION  
DE MOUSSE ET MATELAS A RESSORTS  
« POLYMOUSSE-POLYFLEX »  
Route de Sousse KM 6 GP1, Megrine 2033  
TUNISIE.

(740) Maître A. Boukrami



(511) 10, 20.

Matelas à usage médical, oreillers à usage médical. Matelas à usage médical, sommiers de lits, literie à l'exception du linge de lit, oreillers non à usage médical.

(111) 79448 (151) 15 Novembre 2009

(210) 93159

(732) CZT / ACN TRADEMARKS, L.L.C.  
150 N. Martingale Road  
Schaumburg, IL 60173  
ETATS-UNIS D'AMERIQUE.



(740) Maître M. A. Badri

# NIELSEN

(511) 9, 35.

Bases de données électroniques dans les domaines de l'étude de marchés, de la recherche de supports, de la recherche publicitaire, de la recherche commerciale, du marketing au détail et des informations en matière de ventes, de la recherche concernant l'achat par et le comportement des consommateurs, de la mesure de l'audience des médias, de la cote des médias, et de l'assistance en affaires et marques, toutes sous forme téléchargeable ou enregistrées sur supports informatiques programmes informatiques utilisés pour gérer et analyser et préparer des rapports contenant les informations précitées, tous sous forme téléchargeable ou enregistrés sur supports informatiques; logiciels, et programmes de gestion de bases de données et manuels vendus sous forme d'ensemble utilisés pour créer, accéder à, visualiser, examiner, manipuler, classer, analyser, formater, et préparer et imprimer des rapports à partir des données et des informations recueillies dans toutes les bases de données précitées, tous sous forme téléchargeable ou enregistrés sur supports informatiques. Services d'études de marché; services de recherche médiatique; services de recherche publicitaire; services de recherches pour affaires; services de marketing au détail et d'informations en matière de vente; services de recherche en matière d'achat par et de comportement des consommateurs; services de mesure de l'audience des médias; services de cote des médias; services d'assistance en affaires et marques; analyse et évaluation de données obtenues via la conduite d'études commerciales, de sondages, d'études d'opinions, d'études, d'analyses et d'évaluations, et de panels d'enquête en ligne; études démographiques et sur la tendance de produits, et préparation et fourniture des rapports connexes; suivi du volume des ventes pour des tiers.

(111) 79449 (151) 16 Novembre 2009

(210) 93175

(732) PARFUMS JEAN JACQUES VIVIER.  
14, Rue Charles Martigny, 94700 Maison Alfort  
FRANCE.

(740) Maître M. Sator

## 10th Avenue FLEURS ROYALES

(511) 3.

Préparations pour blanchir et autres substances pour lessiver, préparations pour nettoyer, polir, dégraisser et

abraser, savons, parfums, huiles essentielles, cosmétiques, lotions pour cheveux, dentifrices.

(111) 79450

(151) 07 Janvier 2010

(210) 100073

(732) SARL SYSTEME INFORMATIQUE SERVICE  
01, Rue Barat, St-Eugène, Oran  
ALGERIE.



(511) 9, 16.

Appareils pour l'enregistrement, supports d'enregistrement magnétiques, disques acoustiques ou optique disquettes souples; machine à calculer, équipement pour le traitement de l'information et les ordinateurs, carte à mémoire ou à microprocesseur. Articles pour reliures, article des bureaux (à l'exception des meubles).

(111) 79451

(151) 30 Mars 2010

(210) 100925

(732) CONCORDAL SPA  
19, Rue Menad Arab, (EX Marcello Fabri)  
Les Sources, Bir Mourad Rais, Alger  
ALGERIE.

(740) Maître E. H. Mouhoubi

## PENTACOL

(511) 2, 16.

Colles, peintures et dérivés, couleurs, vernis, laques. Produits de l'imprimerie, adhésifs.

(111) 79452

(151) 01 Avril 2010

(210) 100963

(732) BANIDES ET DEBEAURAIN SARL  
Gué de Constantine, Vieux Ain Naadja,  
Nord Ilot 689, Section 01, Alger  
ALGERIE.

S  
G  
N

(511) 11.  
Robinetterie gaz et accessoires.

(111) 79453 (151) 11 Mai 2010

(210) 101451

(732) Monsieur HATTALI Nadir  
03, Rue AREZKI Hamani, Alger  
ALGERIE.



(511) 30.  
Biscuit.

(111) 79454 (151) 06 Octobre 2010

(210) 102797

(732) Monsieur BARA Tarek  
Cité des 384 - 43220, Tadjenanet, Mila  
ALGERIE.



(511) 5, 29, 30, 32.

Produits pharmaceutiques vétérinaires. Viande. Fruits et légumes conservés, sèches et cuits; gelées, confitures, compotes. Café, thé, cacao, sucre, riz, tapioca, sagou, succédanés du café, farines et préparations faites de céréales, pain, pâtisserie et confiserie, glaces comestibles, miel, sirop de mélasse, levure, poudre pour faire lever, sel, moutarde, vinaigre, sauce (condiments), épices, glace à rafraîchir. Eaux minérales et gazeuses et autres boissons non alcooliques, boissons de fruits et jus de fruits, sirop et autres préparations pour faire des boissons.

(111) 79455 (151) 17 Novembre 2007

(210) 73010

(732) LUMMUS TECHNOLOGY INC.  
Une société de l'Etat du Delaware  
1515 Broad Street,  
Bloomfield, New Jersey  
ETATS-UNIS D'AMERIQUE.

(740) Maître M. Sator



(511) 1, 7, 11, 35, 36, 37, 40, 42.

Produits chimiques pour la chimie, la pétrochimie, le raffinage du pétrole, la métallurgie, l'énergie nucléaire, pour l'industrie des pâtes à papier, le plastique, les fibres synthétiques, les fertilisants, les industries de traitement de la nourriture et du charbon. Machines et machines outils; moteurs (à l'exception pour véhicules terrestres); accouplements et organes (excepté pour véhicules terrestres); appareils de distillation et raffinage pour les produits chimiques, et le pétrole, installation d'énergie et équipement, condenseurs de vapeur, et pièces et accessoires de ces produits. Appareils et équipement d'installation pour les distillations et le raffinage de produits chimiques et du pétrole; appareils de chauffage à huile et pièces de rechange; échangeurs thermiques, condensateurs, générateurs de vapeurs, éjecteurs de vapeur, minuteurs de cuisson, brûleurs à huiles, appareils de chauffage à pétrole, échangeurs de chaleur; colonne de distillation; réservoirs d'évaporation, générateurs de vapeur, et pièces de ces produits. Acquisition de droits d'action pour des tiers; service d'approvisionnement des unités de traitement et équipements y relatif pour des tiers, tout en rapport avec la chimie, la pétrochimie, le raffinage du pétrole, la métallurgie, l'énergie nucléaire, la pâte à papier, le plastique, les fibres synthétiques, les fertilisants, les industries de traitement de la nourriture et du charbon. Service d'assistance et de conseils dans le domaine du financement de projets concernant la les industries chimiques et les stations d'énergie. Services d'engineering, de construction, d'inauguration, services de fonctionnement initial, maintenance, réparation, de traitement et d'approvisionnement en pétrole raffiné, et en produits chimiques, en produits pétrochimiques, en pétrole, en gaz; installation d'énergie, installations de raffinage du pétrole, et autres action et installations industrielles, manufacture, traitements et équipements associés, équipements et installations pour la chimie, la

pétrochimie, le raffinage du pétrole, la métallurgie, l'énergie nucléaire, la pâte à papier, le plastique, les fibres synthétiques, les fertilisants, les industries de traitement de la nourriture et le charbon, et installation d'énergie. Traitement de substances incluant les services d'analyses chimiques, les services de transformation, de test, et de traitement des substances métallurgiques, des dérivés du pétrole, et des substances des dérivées du charbon. Approvisionnement, conceptions et planification en matière de raffineries du pétrole et de produits chimiques, de produits pétrochimiques, d'huile, de gaz, d'énergie, et autres processus et installations et services industrielles; conseils, tests, conceptions, services d'ingénierie, développement des processus, assistance techniques, services de laboratoires et services d'installations pilotes, l'acquisition et le développement des droits préparés par des tiers, toutes sortes de services concernant les produits chimiques, les produits pétrochimiques, le raffinage du pétrole, de la métallurgie, de l'énergie nucléaire, de la pâte à papier, du papier, du plastique, des fibres synthétiques, des fertilisants, processus alimentaire et processus industriel du charbon; services relatif à la publicité, le dessin et le développement des processus chimiques.

(300) US, le 15/11/2007 N° 77/330, 878.

(111) 79456 (151) 26 Octobre 2008

(210) 83013

(732) HIKMA PHARMACEUTICALS  
Bayader Wadi Al Seer, Industrial Area  
P. O. Box 182400, Amman 11118  
JORDANIE.

(740) Maître Abu-Ghazaleh Intellectual Property

VETRAM

LEVETIRACETAM

(511) 5, 35.

Produits pharmaceutiques et vétérinaires; produits hygiéniques pour la médecine; substances diététiques à usage médical, aliments pour bébés; emplâtres, matériel pour pansements; matières pour plomber les dents et pour empreintes dentaires; désinfectants; produits pour la destruction des animaux nuisibles; fongicides, herbicides. Publicité; gestion des affaires commerciales; administration commerciale; travaux de bureau.

(111) 79457 (151) 06 Juillet 2008

(210) 82057

(732) KELEBEK TEKSTIL ÜRÜNLERI SANAYI VE TICARET LIMITED SIRKETI.

Kazim Orbay Cad. N° 45/47,  
Bomonti Sisli, Istanbul  
TURQUIE.

(740) Maître Abu-Ghazaleh Intellectual Property

PERSPECTIVE

(511) 18, 24, 25.

Cuirs et peaux traités ou bruts; cuirs artificiels ; cuirs frappés, cuirs à doublure; articles en cuir, imitations de cuir ou matières non incluses dans les autres classes, à savoir sacs, valises, portefeuilles, porte-documents et sacs porte-bébés (portes bébés, sacs kangourou), boîtes en cuir ou en cuir frappé, étuis pour chéquiers; porte-cartes; trousse de toilette vides; trousse à outils vides; étuis porte-clefs; porte-monnaie; sacs; sacs à dos; serviette; cartables et sacs à commissions; parapluies, parasols, ombrelles, bâtons de marche; fouets, harnais; selles; étrivières et sangles de selle; boyaux et boyaux artificiels (pour la fabrication de soujouk (saucisse orientale), (salami et de saucisses). Tissus tissés ou non; tissus en fibres de verre; tissus étanches aux gaz; tissus imperméables; tissus imitant la peau d'animaux; doublures en tous genres; (entoilages), matières textiles filtrantes; rideaux, rideaux de douche; linge de maison; nappes incluant celles laites de toiles cirées; tissus pour literie; draps, piqués, taies d'oreillers, housses de couettes; housses pour fauteuils; table basse nappée; serviettes de table; tapis de prière en tissus; dessus-de-lit en papier; balluchon; duvets; duvets en fibres; couvertures; gants de bain; débarbouillettes, essuie-mains et serviettes de toilette, serviettes de bain; tentures murales en tissu; décors muraux; mouchoirs en tissu; linge en tissus pour démaquillage; drapeaux; fanion; étiquettes en tissus; sac en textile pour conserver les produits textiles, sac à linge sale. Vêtements confectionnés en toutes sortes de tissus à l'exception des vêtements de protection (vêtements de dessus et de dessous); vêtements, en coton peigné; en tricot, en denim, en cuir, en papier etc.; vêtements de sport, peignoirs de bain, costumes de bain, costumes de plage, sous-vêtements, gants; chaussettes; articles chaussants, bottes, bottes hautes, pantoufles, chaussons de bébé et leurs parties, chaussures de sport et leurs pointes, parties de chaussures, à savoir semelles, talons, tiges, empeignes; articles de chapellerie, chapeaux, bérets, casquettes; articles spéciaux pour bébés inclus dans cette classe; langes en matières textiles pour bébés, maillots en matières textiles pour bébés, maillots de corps, slips en nylon, bavoires (autres que bavoires en papier); cravates, nœuds papillon, foulards, châles; paréos, cols amovibles, bandanas, manchons, brassards, bandeaux, manchettes; ceintures, bretelles, jarretières.

(111) 79458 (151) 02 Août 2008

(210) 82403

(732) SARL K-PLAST  
Cité 1<sup>er</sup> Novembre, Promotion Lamtaï,  
Bouaroua, Setif  
ALGERIE.



(511) 17.  
Mi-ouvrier.

(111) 79459 (151) 16 Août 2008

(210) 82527

(732) Monsieur ZAOUI Samir  
174, Mazraate Med Garidi, Kouba, Alger  
ALGERIE.



(511) 30.  
Sel.

(111) 79460 (151) 24 Septembre 2008

(210) 82777

(732) SNC FILATURES BOUDJELABA O. ET FILS  
B. P. 72, Zone Industrielle N° 16,  
Chetouane, Tlemcen  
ALGERIE.



(511) 23.  
Fils à usage textile.

(111) 79461 (151) 11 Mars 2011

(210) 110836

(732) SAUDI SNACK FOODS LIMITED.  
P.O. Box 893, Riyadh 11421  
ARABIE SAUDITE.

(740) Maître A. Boukrami



(511) 29, 30.  
Viande, poisson, volaille et gibier; extraits de viande;  
fruits et légumes conservés, congelés, sèches et cuits;  
gelées, confitures, compotes; œufs, lait et produits lai-  
tiers; huiles et graisses comestibles; en-cas à base de  
fruits, légumes, fromage, viande, noix; noix et graines  
préparées. Café, thé, cacao, sucre, riz, tapioca, sagou,  
succédanés du café; farines et préparations faites de  
céréales; pain, pâtisserie et confiserie, glaces comes-  
tibles; miel, sirop de mélasse; levure, poudre pour faire  
lever; sel, moutarde; vinaigre, sauces (condiments);  
épices; glace, à rafraichir; en-cas à base de farine, maïs,  
riz, blé; graines de céréales traitées.

(111) 79462 (151) 18 Novembre 2010

(210) 103194

(732) ZHANG BO  
N° 14, N° 1 Street Yijiashan, Choucheng Street,  
Yiwu, Zhejiang  
CHINE.

(740) Maître N. E. Djelliout

RÔMANTIC BIRD

**(511) 3.**

Savons désinfectants, laits de toilette, parfums, fards, produits de nettoyage, masques de beauté, cosmétiques, rouge à lèvres, poudre pour le maquillage, mascara, savons, huiles essentielles, dentifrices.

---

# Brevets d'inventions

---

## Avis aux Abonnes



Les abonnements au BOPI prennent effet le premier janvier de l'année en cours, quelle que soit la date à laquelle la souscription est faite

## Administration



Adresse: INAPI 42, rue Larbi Ben M'Hidi (3ème étage) - BP 403 - Alger Gare

☎ : (021) 73 - 57 - 74

Fax: (021) 73 - 55 - 81 - (021) 73 - 96 - 44

Web : <http://www.inapi.org> - e-mail : [Brevets@inapi.org](mailto:Brevets@inapi.org)

# Formalités liées au dépôt d'une demande de brevet d'invention

---

Pour effectuer le dépôt, d'une demande de brevet d'invention, il convient de remettre ou d'envoyer à l'INAPI à l'appui de la demande en (05) cinq exemplaires dont les imprimés sont fournis ou transmis au déposant par les services compétents de l'INAPI.

- \* Une description aussi claire que possible de l'invention, en langue nationale, traduite en langue française en (02 exemplaires), et comportant une ou plusieurs revendications décrivant les caractéristiques principales de l'invention pour lesquelles la protection est demandée ;
- \* Un abrégé descriptif de l'invention dont le texte ne doit pas excéder 15 lignes;
- \* Des dessins en (02 exemplaires), s'il y a lieu,
- \* La quittance de paiement ou le chèque barré libellé au nom de l'INAPI, d'un montant de douze mille cinq cent 12 500,00 dinars.

Il est généralement recommandé de demander une recherche d'antériorité parmi les brevets protégés qui produisent leurs effets en Algérie et une recherche sur l'état de la technique afin de mieux juger de l'opportunité de breveter ou non. Les recherches d'antériorités et celles sur l'état de la technique sont subordonnées au paiement d'une taxe de deux mille quatre cent (2 400,00) dinars pour la première et deux mille cinq cent (2 500,00) dinars en Hors Taxe pour la seconde.

Un dépliant intitulé « **Comment protéger une invention en Algérie ?** » est distribué gratuitement par les services de l'INAPI compétents en la matière.

# TAXES EN MATIERE DE BREVET

Codes	Taxes pour les demandes de brevets d'invention et certificats d'addition	Tarif actuel
762-01	Taxe de dépôt et de première annuité .....	7.500
762-02	Taxe de dépôt de certificat d'addition.....	7.500
762-03	Taxe de revendication de priorité.....	2.000
762-04	Taxes de publication de brevet d'invention.....	5.000
<b>Taxes d'annuités</b>		
762-11	de la 2 <sup>ème</sup> à la 5 <sup>ème</sup> annuité.....	5.000
762-12	de la 6 <sup>ème</sup> à la 10 <sup>ème</sup> annuité.....	8.000
762-13	de la 11 <sup>ème</sup> à la 15 <sup>ème</sup> annuité.....	12.000
762-14	de la 16 <sup>ème</sup> à la 20 <sup>ème</sup> annuité.....	18.000
<b>Taxes supplémentaires</b>		
762-21	Taxe de publication des brevets d'invention et des certificats d'addition, par tranche de 5 pages en plus des 10 premières.....	12.000
762-22	Taxe de publication des dessins : - Petit format par feuille au delà de 3..... - Grand format au delà de 2.....	400 1.000
762-23	Taxe de rectification autorisée d'erreur matérielle : - pour la première..... - pour chacune des suivantes.....	750 1.400
762-24	Taxe de transformation en brevet d'invention d'un certificat d'addition non délivrée.....	1.500
762-25	Taxe d'inscription relative à une demande de brevet.....	1.200
762-26	Taxe d'inscription de cession ou concession d'un brevet.....	2.500
762-27	Surtaxe de retard pour le paiement des annuités dans le délai de grâce de 6 mois.....	Egale au montant de l'annuité impayée
762-28	Taxe de restauration.....	5.000
<b>Taxes pour l'obtention de renseignements</b>		
762-31	Taxe de délivrance d'une copie officielle par feuille.....	400
762-32	Taxe d'authentification d'un fascicule imprimé d'un brevet d'invention.....	400
762-33	Taxe de délivrance d'un état des annuités d'un brevet d'invention.....	500
762-34	Taxe de délivrance d'une copie certifiée d'inscription au registre spécial des brevets.....	600
762-35	Taxe de recherche d'antériorité par objet.....	2.400



# Brevets d'inventions délivrés

**Codes « INID » normalisés recommandés et minimum  
requis pour l'identification des données bibliographiques des brevets**

- (11) Numéro de publication**
- (21) Numéro de dépôt de la demande**
- (22) Date de dépôt de la demande**
- (30) Données relatives à la priorité**
- (73) Nom du ou des titulaires**
- (74) Nom du mandataire**
- (54) Titre de l'invention**

(11) 5701 (22) 01 Septembre 2006

(21) PCT/US2006/034427

(30) US 60/713.704 du 02.09.2005

(73) PFIZER INC  
235 East 42<sup>nd</sup> Street, New York, NY 10017  
ETATS-UNIS D'AMERIQUE.

(74) M. Sator

(54) 1H-IMIDAZOPYRIDINES SUBSTITUANT  
PAR UN HYDROXY ET PROCEDES

(57) La présente invention propose des 1H-imidazo[4,5-c]pyridin-4-amines substituées par un hydroxy, avec un substituant hydroxy à la position 2, des compositions pharmaceutiques contenant ces composés, des procédés de préparation des composés, des intermédiaires, et des procédés d'utilisation de ces composés en tant qu'immunomodulateurs, pour induire la biosynthèse de cytokine chez des animaux et dans le traitement de maladies comprenant des maladies virales et néoplasiques.

(11) 5702 (22) 08 Août 2006

(21) PCT/EP2006/065135

(30) US 60/707.312 du 11.08.2005  
US 60/833.459 du 26.07.2006

(73) BASF SE  
67056 Ludwigshafen  
ALLEMAGNE.

(74) M. Sator

(54) MELANGES PESTICIDES COMPRENANT  
DU PHENYLSEMICARBAZONE

(57) Composition de mortier sous forme de poudre sèche, prête à l'emploi, comprenant au moins un liant pulvérulent et au moins un granulat, ainsi qu'éventuellement au moins un additif et/ou adjuvant courant, et formée de particules dont au moins une partie, appelée particules fines, est susceptible de produire une émission de poussières, caractérisée en ce qu'elle comprend en outre un additif fluide qui est constitué d'au moins une substance organique hydrocarbonée apolaire, et qui présente un pouvoir d'agglomération desdites particules fines, et en ce que la composition de mortier sèche comporte des agglomérats de particules fines formés par l'additif fluide.

(11) 5703 (22) 25 Août 2006

(21) PCT/AU2006/001244

(30) AU 2005904653 du 26.08.2005

(73) Monsieur MOURAD Joseph  
2/63 Pile St, Marrickville,  
Sydney, NSW 2204  
AUSTRALIE.

(74) Abu-Ghazaleh Intellectual Property

(54) DISPOSITIF DE COIFFURE

(57) La présente invention concerne un dispositif de coiffure (10) comprenant un bras allongé (12) doté d'une surface de réception des cheveux (14). Le bras (12) contient un conduit d'air (16) dans lequel s'écoule de l'air qui y est injecté par un ventilateur (18). Le conduit (16) possède une sortie d'air allongée (24) qui est parallèle au bras (12). La sortie d'air (24) est conçue pour souffler de l'air sur la longueur des cheveux. Sur la surface de réception des cheveux (14), des soies (26) sont fixées pour former une brosse.



(11) 5704 (22) 04 Août 2006

(21) PCT/GB2006/002915

(30) GB 0516556.8 du 12.08.2005

(73) LUCITE INTERNATIONAL UK LIMITED.  
Queens Gate, 15-17 Queens Terrace,  
Southampton, Hampshire SO14 3BP  
GRANDE BRETAGNE.

(74) Abu-Ghazaleh Intellectual Property

(54) SYSTEME DE CATALYSEUR AMELIORE

(57) La présente invention concerne un procédé continu de carbonylation pour une carbonylation à haut-débit, un milieu réactionnel de carbonylation et un flux de produit provenant de celui-ci. Le procédé comprend la carbonylation d'un composé éthyléniquement insaturé avec du monoxyde de carbone en présence d'une source de groupes hydroxyle et un système de

catalyseur. Le système de catalyseur comprend : (a) un ligand bidentate de type phosphine, arsine ou stibine ; et (b) un métal catalytique choisi parmi un métal du Groupe VIB ou du Groupe VIII B ou un composé à base de celui-ci. La concentration catalytiquement active dudit métal catalytique, mesurée sous la forme d'ACCF (produit  $\text{kg}\cdot\text{h}^{-1}\cdot\text{Dm}^{-3}$ ), est maintenue en dessous de 0,5.

(11) 5705 (22) 29 Août 2006

(21) PCT/US2006/033570

(30) US 11/221.998 du 07.09.2005

(73) SEMINIS VEGETABLE SEEDS, INC.  
2700 Camino Del Sol, Oxnard, CA 93030  
ETATS-UNIS D'AMERIQUE.

(74) Abu-Ghazaleh Intellectual Property

(54) COURGE PRESENTANT UNE  
RESISTANCE AMELIOREE AUX  
MALADIES

(57) Procédé de traitement du liège ou d'un matériau à base de liège, en vue notamment d'en extraire les composés organiques contaminants dans lequel on met en contact le liège ou ledit matériau à base de liège avec un fluide dense sous pression, à une température de 10 à 120 °C et sous une pression de 10 à 600 bars. Installation de fabrication de pièces en liège ou en matériau à base de liège, tels que des bouchons comprenant une installation de traitement ou d'extraction par mise en contact dudit liège ou dudit matériau avec un fluide dense sous pression.

(11) 5706 (22) 26 Septembre 2006

(21) PCT/EP2006/009298

(30) EP 05021235.6 du 29.09.2005

(73) SANOFI-AVENTIS  
174, Avenue de France, F-75013 Paris  
FRANCE.

(74) M. Sator

(54) DERIVE DE PHENYL-1,2,4-OXADIAZO-  
LONE COMPORTANT UN GROUPE  
PHENYL, PROCEDE SERVANT A LES  
PREPARER ET LEUR UTILISATION EN  
TANT QU'AGENTS PHARMACEUTIQUES

(57) L'invention concerne des dérivés de phényl-1,2,4-oxadiazolone comportant un groupe phényl, et leurs sels acceptables sur le plan physiologique, ainsi que leurs dérivés fonctionnels sur le plan physiologique

démontrant une activité d'agonistes de PPARdelta. Elle concerne des composés représentés par la formule (I)

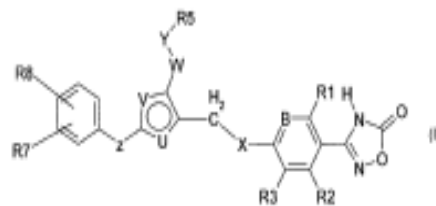

dans laquelle les radicaux sont tels qu'ils sont définis dans les revendications, leurs sels acceptables sur le plan physiologique et des procédés servant à les préparer. Ces composés sont adaptés pour traiter et/ou prévenir des troubles du métabolisme des acides gras et des troubles de l'utilisation du glucose et, également, des troubles dans lesquels la résistance à l'insuline joue un rôle, la démyélination ou d'autres maladies neurodégénératives du système nerveux central et périphérique.

(11) 5707 (22) 26 Septembre 2006

(21) PCT/EP2006/009303

(30) EP 05021277.8 du 29.09.2005

(73) SANOFI-AVENTIS  
174, Avenue de France, F-75013 Paris  
FRANCE.

(74) M. Sator

(54) DERIVE DE PHENYL-1,2,4-OXADIAZO-  
LONE PROCEDE DE PREPARATION ET  
UTILISATION COMME PRODUITS  
PHARMACEUTIQUES

(57) L'invention concerne des dérivés de phényl-1,2,4-oxadiazolone sous toutes leurs formes stéréoisomères et leurs mélanges dans des proportions quelconques, ainsi que les sels physiologiquement acceptables et les formes tautomères de deux-ci qui exercent une activité agoniste sur les récepteurs PPAR $\Delta$ . L'invention décrit ainsi des composés représentés par la formule (I),

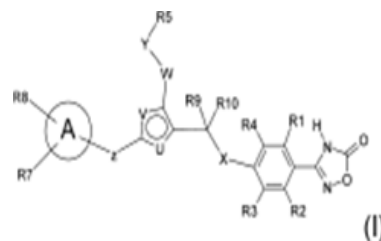

dans laquelle les radicaux sont tels que définis dans la description, ainsi que les sels physiologiquement

acceptables de ceux-ci et les procédés utilisés pour les obtenir. Ces composés sont utilisés pour traiter et/ou prévenir les troubles du métabolisme des acides gras, les troubles de l'utilisation du glucose, les troubles impliquant l'insulinorésistance et la démyélinisation, ainsi que d'autres troubles neurodégénératifs du système nerveux central et périphérique.

(11) 5708 (22) 26 Septembre 2006

(21) PCT/EP2006/009302

(30) EP 05021279.4 du 29.09.2005

(73) SANOFI-AVENTIS  
174, Avenue de France, F-75013 Paris  
FRANCE.

(74) M. Sator

(54) DERIVE DE 2-AMINTHIAZOLES ET 2-AMINOOXAZOLES, PROCEDES DE PREPARATION ET UTILISATION COMME PRODUITS PHARMACEUTIQUES

(57) L'invention concerne des dérivés de 2-aminothiazoles et 2-aminooxazoles sous toutes leurs formes stéréoisomères, énantiomères et de mélanges dans n'importe quel rapport, les sels physiologiquement acceptables et les formes tautomères de ceux-ci qui exercent une activité agoniste sur les récepteurs PPAR $\gamma$ (D). L'invention décrit ainsi des composés représentés par la formule (I),

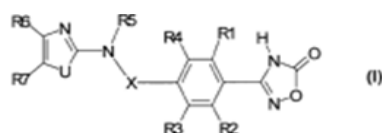

dans laquelle les radicaux sont tels que définis dans la description, ainsi que les sels physiologiquement acceptables de ceux-ci et les procédés utilisés pour les obtenir. Ces composés sont utilisés pour traiter et/ou prévenir les troubles du métabolisme des acides gras, les troubles de l'utilisation du glucose, les troubles impliquant l'insulinorésistance et la démyélinisation, ainsi que d'autres troubles neurodégénératifs du système nerveux central et périphérique.

(11) 5709 (22) 26 Septembre 2006

(21) PCT/EP2006/009304

(30) EP 05021235.6 du 29.09.2005

(73) SANOFI-AVENTIS  
174, Avenue de France, F-75013 Paris  
FRANCE.

(74) M. Sator

(54) DERIVE DE PHENYL-[1,2,4]-OXADIAZOL-5-ONE A GROUPE PHENYL, PROCEDES DE PREPARATION ET UTILISATION COMME PRODUITS PHARMACEUTIQUES

(57) L'invention concerne des dérivés de phényl-[1,2,4]-oxadiazol-5-one à groupe phényle sous toutes leurs formes stéréoisomères et leurs mélanges dans des proportions quelconques, ainsi que les sels physiologiquement acceptables et les formes tautomères de ceux-ci qui exercent une activité agoniste sur les récepteurs PPAR $\gamma$ (D). L'invention décrit ainsi des composés représentés par la formule (I),

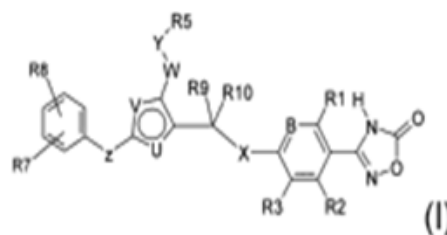

dans laquelle les radicaux sont tels que définis dans la description, ainsi que les sels physiologiquement acceptables de ceux-ci et les procédés utilisés pour les obtenir. Ces composés sont utilisés pour traiter et/ou prévenir les troubles du métabolisme des acides gras, les troubles de l'utilisation du glucose, les troubles impliquant l'insulinorésistance et la démyélinisation, ainsi que d'autres troubles neurodégénératifs du système nerveux central et périphérique.

(11) 5710 (22) 05 Mars 2008

(21) 80125

(30) FR 07 53731 du 08.03.2007

(73) ALSTOM TRANSPORT SA.  
3, Avenue André Malraux,  
92300 Levallois-Perret  
FRANCE.

(74) M. Sator

(54) RAME FERROVIAIRE DE TRANSPORT DE VOYAGEURS

(57) Cette rame est du type comprenant des modules (4, 6) et des dispositifs de liaison (22, 24) des modules (4, 6) à articulation simple, possédant un axe (A) de rotation, ou à articulation double, possédant deux axes (B1, B2) de rotation espacés suivant la ligne longitudinale (L) de la rame. La rame comprend au moins deux sous-ensembles (20) de modules dont les modules (4, 6) sont reliés entre eux par des dispositifs

de liaison (22) à articulation simple, chaque sous-ensemble (20) étant relié au ou à chaque sous-ensemble (20) adjacent par un dispositif de liaison (24) à articulation double. Selon un aspect de l'invention, la rame comprend au moins un sous-ensemble (20) de modules comprenant deux modules (4) porteurs munis d'essieux de support et de guidage, et un module (6) porté dépourvu d'essieux et suspendu entre les modules (4) porteurs. Application aux tramways et aux véhicules périurbains.

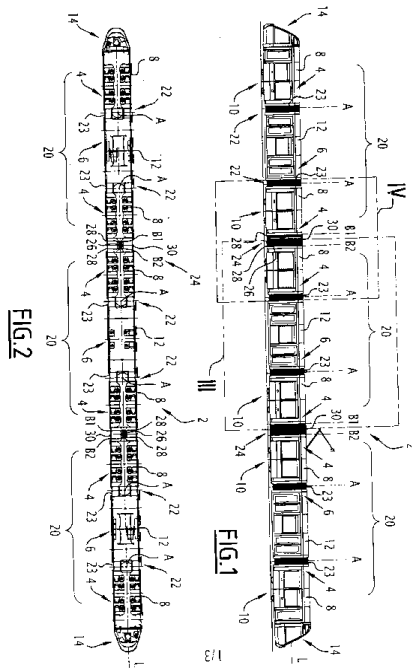

(11) 5711 (22) 04 Août 2006

(21) PCT/EP2006/065089

(30) DE 10 2005 037 293.7 du 08.08.2005

(73) BASF SE  
67056 Ludwigshafen  
ALLEMAGNE.

(74) M. Sator

(54) PROCÉDE INTEGRE DE PRODUCTION DE TRIOXANE A PARTIR DE FORMALDEHYDE

(57) La présente invention concerne un procédé de démarrage d'un processus stable de production d'hydrocarbures normalement gazeux, normalement liquides et le cas échéant normalement solides à partir de gaz de synthèse, ledit procédé comprenant les étapes consistant à : (i) placer un catalyseur activé dans des tubes d'un réacteur à lit fixe, de préférence un réacteur à lit fixe multitubulaire, le catalyseur étant adapté pour convertir du gaz de synthèse en hydrocarbures

normalement gazeux, normalement liquides et le cas échéant normalement solides ; (ii) mettre le catalyseur activé en contact avec un liquide afin d'obtenir un catalyseur activé mouillé ; (iii) mettre le catalyseur activé mouillé en contact avec un gaz de synthèse et convertir catalytiquement le gaz de synthèse à une température et sous une pression élevées afin d'obtenir les hydrocarbures normalement gazeux, normalement liquides et le cas échéant normalement solides.

(11) 5712 (22) 09 Août 2006

(21) PCT/EP2006/065181

(30) US 60/707.312 du 11.08.2005  
US 60/833.287 du 26.07.2006

(73) BASF SE  
67056 Ludwigshafen  
ALLEMAGNE.

(74) M. Sator

(54) MELANGES PESTICIDES

(57) La présente invention concerne un procédé d'élimination de composés sulfurés et de dioxyde de carbone d'un effluent gazeux qui comprend des composés sulfurés incluant le sulfure d'hydrogène et des mercaptans, le procédé comprenant les étapes suivantes : (a) laver le courant gazeux avec une solution de lavage aqueuse contenant une amine pour éliminer le sulfure d'hydrogène, l'éventuel dioxyde de carbone, et une partie des mercaptans, ce qui permet d'obtenir un premier courant de gaz purifié ; (b) faire passer le premier courant de gaz purifié au travers d'un ou de plusieurs tamis moléculaires pour éliminer plus de mercaptans, ce qui permet d'obtenir un second courant de gaz purifié ; (c) mettre en contact le second courant de gaz purifié et un courant d'hydrogène avec un catalyseur d'hydrogénation dans des conditions d'hydrogénation pour obtenir un troisième courant de gaz purifié ; et (d) faire passer le troisième courant de gaz purifié au travers d'un ou de plusieurs lits de garde de sulfure d'hydrogène pour obtenir le gaz purifié. L'invention concerne également une méthode de mise en œuvre d'un tel procédé.

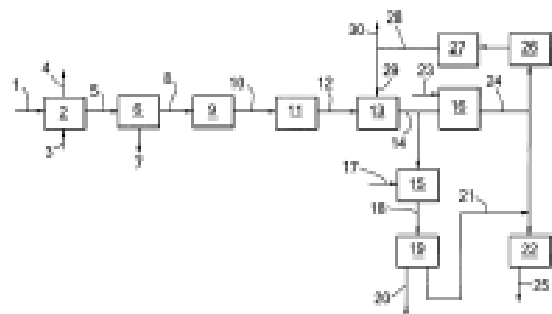

(11) 5713 (22) 05 Mars 2008

(21) 80128

(30) ES 200700595 du 07.03.2007  
ES 200800449 du 19.02.2008

(73) TIMAC AGRO ESPAÑA, S.A  
Poligono Industrial de Arazuri-Orcoyen-Calle,  
C, 32 31160 Orcoyen, Navarra  
ESPAGNE.

(74) M. Sator

(54) **COMPLEXES (CHALATES) METALLIQUES  
HETEROMOLECULAIRES DE NATURE  
HUMIQUE**

(57) Complexes organiques métalliques hétéromoléculaires de nature humique du type : (A)<sub>n</sub> - (Métal)<sub>x</sub> - (B)<sub>m</sub> A étant un ou plusieurs complexes humiques qui peuvent être totalement ou partiellement sulfonates ou qui ont été traités avec une aminé dans le but de protéger les groupes carboxyliques de l'interaction avec les cations polyvalents, et B un composé complexant (chélatant organique) non humique, dont la stabilité biologique et chimique permet la protection du métal et de la molécule multidentée impliqués dans le complexe des phénomènes de dégradation, aussi bien par voie chimique que microbiologique, ayant l'effet bénéfique du système humique, aussi bien comme stimulant efficace de la croissance et de la nutrition des plantes que comme activateur métabolique et du système immunologique des animaux et des humains.

(11) 5714 (22) 07 Août 2006

(21) PCT/EP2006/007812

(30) GB 0516380.3 du 09.08.2005  
GB 0524324.1 du 29.11.2005

(73) GLAXO GROUP LIMITED.  
Glaxo Wellcome House, Berkeley Avenue,  
Greenford Middlesex UB6 0NN  
GRANDE BRETAGNE.

(74) A. Boukrami

(54) **DERIVES DE L'IMIDAZOPYRIDINE  
COMME LIGANDS DU RECEPTEUR  
CANNABINOÏDE**

(57) La présente invention concerne de nouveaux dérivés de l'imidazopyridine, des compositions pharmaceutiques contenant ces composés et leur utilisation dans le traitement de maladies, en particulier de la douleur, lesquelles maladies sont directement ou

indirectement causées par une augmentation ou une diminution de l'activité du récepteur cannabinoïde.

(11) 5715 (22) 08 Août 2006

(21) PCT/US2006/030836

(30) US 60/706.820 du 09.08.2005

(73) NOVARTIS AG  
Lichstrasse 35, CH-4056 Basel  
SUISSE.

(74) A. Boukrami

(54) **PREPARATIONS LIQUIDES**

(57) L'invention concerne un concentré destiné à être dilué, comprenant un agoniste du récepteur S1P ou un de ses sels de qualité pharmaceutique, du propane-1,2-diol et éventuellement de la glycérine. Cette préparation convient au patient ayant de la difficulté à avaler.

(11) 5716 (22) 08 Août 2006

(21) PCT/US2006/030885

(30) US 60/595.814 du 08.08.2005  
US 11/499.931 du 07.08.2006

(73) PRAD RESEARCH AND DEVELOPMENT  
LIMITED.  
P.O. Box 71, Craigmuir Chambers, Road Tow,  
Tortola  
ILES VIERGES BRITANNIQUES.

(74) A. Boukrami

(54) **PROCEDE ET SYSTEME DE PREVISION  
DE PRESSION INTERSTITIELLE AVANT  
FORAGE**

(57) La présente invention concerne un procédé de prévision de pression interstitielle. Le procédé consiste à obtenir un coefficient de sensibilité de contrainte, à obtenir une vitesse de l'onde de compression (onde P) et une vitesse de l'onde de cisaillement (onde S) pour un emplacement avant forage et à obtenir une première prévision de pression interstitielle. Le procédé consiste ensuite à effectuer de manière itérative le calcul d'une valeur de contrainte totale associée à l'emplacement avant forage à l'aide de la première prévision de pression interstitielle associée à l'emplacement avant forage, puis le calcul d'une deuxième prévision de pression interstitielle associée à l'emplacement avant forage à l'aide d'une équation de la relation contrainte-pression, d'une équation de la relation contrainte-vitesse, du coefficient de sensibilité de contrainte, d'un

emplacement de référence et de la vélocité d'onde P et/ou de la vélocité d'onde S pour l'emplacement avant forage, puis à ajuster une opération de forage associée à l'emplacement avant forage sur la base de la deuxième prévision de pression interstitielle.

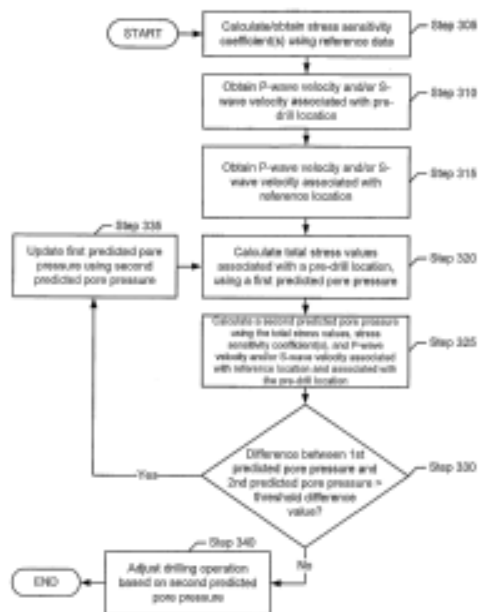

(11) 5717 (22) 19 Septembre 2007

(21) 70594

(30) ZA 2006/08026 du 27.09.2006

(73) INTAKA TECH (PROPRIETARY) LIMITED.  
8 Bell Crescent, Westlake Business Park,  
Westlake, Cap Town  
AFRIQUE DU SUD.

(74) M. Sator

(54) SYSTEME DE PURIFICATION D'EAU

(57) Selon un premier aspect de l'invention, est proposée une méthode de purification de l'eau comprenant les étapes de la désinfection et du filtrage de l'eau lors d'une étape de filtration primaire afin d'enlever les particules fines de l'eau. La méthode de l'invention comprend en outre l'étape de la filtration de l'eau lors d'une étape de filtration secondaire afin d'enlever les matières organiques à l'origine d'odeur et/ou de goût de l'eau.

(11) 5718 (22) 04 Octobre 2006

(21) PCT/US2006/038841

(30) US 60/723.570 du 04.10.2005

(73) AVENTIS PHARMACEUTICALS INC.  
55 Corporate Drive, Bridgewater, NJ 08807  
ETATS-UNIS D'AMERIQUE.

(74) Abu-Ghazaleh Intellectual Property

(54) COMPOSES D'AMIDE DE PYRIMIDINE EN TANT QU'INHIBITEURS DE LA PGDS

(57) L'invention concerne un composé selon la formule (I)

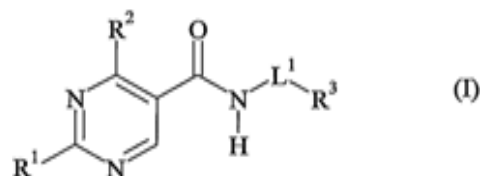

dans laquelle  $R^1$ ,  $R^2$ ,  $R^3$  et  $L^1$  sont tels que définis ici, une composition pharmaceutique comprenant ledit composé et l'utilisation de ce composé pour traiter des troubles allergiques et/ou inflammatoires, particulièrement des troubles tels qu'une rhinite allergique, l'asthme et/ou une bronchopneumopathie chronique obstructive (BPCO).

(11) 5719 (22) 06 Septembre 2006

(21) PCT/US2006/034566

(30) US 60/716.372 du 12.09.2005  
US 11/486.789 du 14.07.2006  
US 11/486.918 du 14.07.2006  
US 11/486.790 du 14.07.2006  
US 11/486.919 du 14.07.2006

(73) PPG INDUSTRIES OHIO, INC.  
3800 West 143rd Street,  
Cleveland, OH 44111  
ETATS-UNIS D'AMERIQUE.

(74) M. Sator

(54) PROCEDE ET DISPOSITIFS DE MONTAGE D'UN PANNEAU SUR UNE OUVERTURE

(57) Selon cette invention, une pièce transparente (83) d'un panneau est fixée à une baie (72) d'un véhicule par inclinaison du panneau vers un orifice de la baie défini par une extrémité d'un rebord (70), et par fixation du panneau au rebord en moins de 10 minutes. Dans un mode de réalisation, la pièce transparente est fixée à la baie de l'intérieur du véhicule. Dans un autre mode de réalisation, le panneau est remplacé par accès à l'orifice et déplacement de dispositifs de montage vers l'orifice pour engagement avec le rebord afin de fixer le panneau sur l'orifice. En cas de remplacement d'une pièce transparente selon la technique antérieure, la pièce

cassée et la structure adhésive sont retirées, et un panneau selon cette invention est monté sur l'orifice. S'il faut remplacer un panneau intact selon l'invention, la garniture interne de la baie est enlevée, et les dispositifs de montage dégagés du rebord.

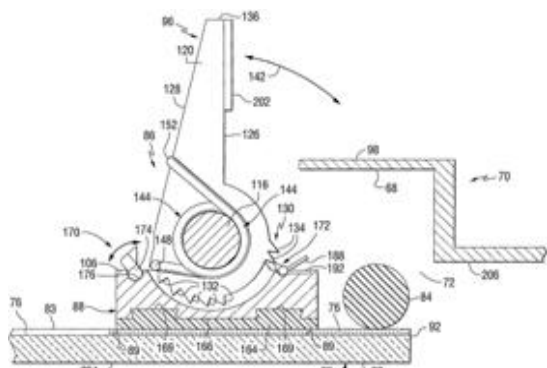

(11) 5720 (22) 14 Août 2006

(21) PCT/GB2006/003002

(30) GB 0517385.1 du 26.08.2005

(73) VICTREX MANUFACTURING LIMITED.  
Victrex Technology Centre, Hillhouse  
International, Thornton Cleveleys,  
Lancashire FY5 4QD  
GRANDE BRETAGNE.

(74) M. Sator

(54) POLYETHER ET SON UTILISATION  
POUR UN REVETEMENT

(57) L'invention concerne un procédé destiné à monter un élément compressé, tel qu'un conduit, dans un élément de réception, tel qu'un alésage, et consistant à compresser un élément sélectionné constitué d'un matériau polymère présentant une température de transition vitreuse d'au moins 100 °C, tel qu'une polyétheréthercétone, à opérer à la mise en place de l'élément compressé dans un élément de réception, puis à soumettre l'élément compressé à des conditions, et notamment à une température et/ou une pression, en vue de l'expansion dudit élément compressé.

(11) 5721 (22) 26 Septembre 2006

(21) PCT/EP2006/009299

(30) EP 05021785.0 du 06.10.2005

(73) SANOFI-AVENTIS  
174, Avenue de France,  
F-75013 Paris  
FRANCE.

(74) M. Sator

(54) N-[1,3,4]-THIADIAZOL-2-YL-BENZÈNE  
SULFONAMIDES CYCLIQUES,  
PROCÉDÉS POUR LEUR PRÉPARATION  
ET LEUR UTILISATION EN TANT QUE  
SUBSTANCES PHARMACEUTIQUES.

(57) La présente invention concerne les N-[1,3,4]-thiadiazol-2-yl-benzène sulfonamides cycliques ainsi que leurs sels physiologiquement acceptables et leurs dérivés physiologiquement fonctionnels présentant une activité agoniste vis-à-vis de PPARdelta or PPARdelta et PPARgamma. L'invention concerne des composés de formule (I),

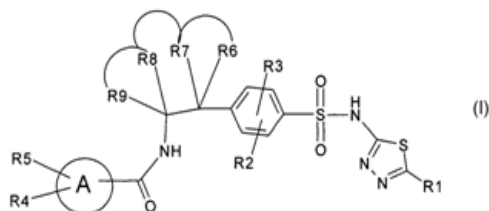

les radicaux étant tels que définis, ainsi que leurs sels physiologiquement acceptables et des procédés pour leur préparation. Les composés conviennent pour le traitement et/ou la prévention des pathologies liées au métabolisme des acides gras et à l'utilisation du glucose, ainsi que des pathologies liées à la résistance à l'insuline et à la démyélinisation et d'autres maladies neurodégénératives du système nerveux central et périphérique.

(11) 5722 (22) 26 Septembre 2006

(21) PCT/EP2006/009301

(30) EP 05021785.0 du 06.10.2005

(73) SANOFI-AVENTIS  
174, Avenue de France,  
F-75013 Paris  
FRANCE.

(74) M. Sator

(54) N-[1,3,4]-THIADIAZOL-2-YL-BENZÈNE  
SULFONAMIDES, PROCÉDÉS DE  
PRÉPARATION ET UTILISATION  
COMME PRODUITS  
PHARMACEUTIQUES.

(57) L'invention concerne N-[1,3,4]-thiadiazol-2-yl-benzène sulfonamides ainsi que des sels physiologiquement acceptables et des dérivés physiologiquement fonctionnels de ceux-ci qui exercent une activité agoniste sur les récepteurs PPAR $\delta$ (D) et



les récepteurs PPAR $\alpha$ (g). L'invention décrit ainsi des composés représentés par la formule (I),

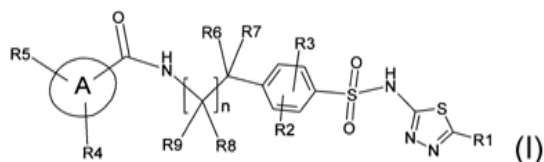

dans laquelle les radicaux sont tels que définis dans la description, ainsi que les sels physiologiquement acceptables de ceux-ci et les procédés utilisés pour les obtenir. Ces composés sont utilisés pour traiter et/ou prévenir les troubles du métabolisme des acides gras, les troubles de l'utilisation du glucose, les troubles impliquant l'insulinorésistance et la démyélinisation, ainsi que d'autres troubles neurodégénératifs du système nerveux central et périphérique.

(11) 5723 (22) 26 Septembre 2006

(21) PCT/EP2006/0092297

(30) EP 05021786.8 du 06.10.2005

(73) SANOFI-AVENTIS  
174, Avenue de France,  
F-75013 Paris  
FRANCE.

(74) M. Sator

(54) **4-OXY-N-[1,3,4]-THIADIAZOL-2-YL-BENZÈNE SULFONAMIDES, PROCÉDES POUR LEUR PRÉPARATION ET LEUR UTILISATION EN TANT QUE SUBSTANCES PHARMACEUTIQUES.**

(57) La présente invention concerne les 4-oxy-N-[1,3,4]-thiadiazol-2-yl-benzène sulfonamides ainsi que leurs sels physiologiquement acceptables et leurs dérivés physiologiquement fonctionnels présentant une activité agoniste vis-à-vis de PPAR $\alpha$ , PPAR $\delta$  et PPAR $\gamma$ . L'invention concerne des composés de formule (I),

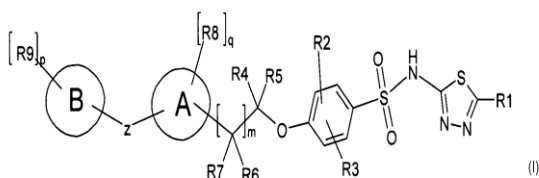

les radicaux étant tels que définis, ainsi que leurs sels physiologiquement acceptables et des procédés pour leur préparation. Les composés conviennent pour le traitement et/ou la prévention des pathologies liées au

métabolisme des acides gras et à l'utilisation du glucose, ainsi que des pathologies liées à la résistance à l'insuline et à la démyélinisation et d'autres maladies neurodégénératives du système nerveux central et périphérique.

(11) 5724 (22) 29 Septembre 2006

(21) PCT/EP2006/009466

(30) DE 10 2005 048 293.7 du 08.10.2005

(73) SANOFI-AVENTIS DEUTSCHLAND GMBH  
Brüningstrasse 50, 65929 Frankfurt am Main  
ALLEMAGNE.

(74) M. Sator

(54) **FORMULATION A EFFET RETARD POUR PRALNACASAN**

(57) L'invention concerne des comprimés à effet retard comprenant au moins deux couches, ces comprimés étant caractérisés en ce qu'au moins une couche libère rapidement le médicament 1S, 9S (RS, 3S) N-(2-éthoxy-5-oxo-tétrahydro-3-yl)-6,10-dioxo-9-(isoquinoléine-1-oyl-amino)-1, 2, 3, 4, 7, 8, 9, 10-octahydro-6-H-pyridazino [1, 2-a] [1, 2] diazépine-1-carboxamide et/ou ses sels ou dérivés et/ou les acides libres de ceux-ci et en ce qu'au moins une couche libère le médicament 1S, 9S (RS, 3S) N-(2-éthoxy-5-oxo-tétrahydro-3-yl)-6,10-dioxo-9-(isoquinoléine-1-oyl-amino)-1, 2, 3, 4, 7, 8, 9, 10-octahydro-6-H-pyridazino [1, 2-a] [1, 2] diazépine-1-carboxamide et/ou ses sels ou dérivés et/ou les acides libres de ceux-ci de façon différée pour traiter des maladies auto-immunes, le diabète de type I et de type II, la polyarthrite rhumatoïde, l'ostéoarthritis et/ou le psoriasis.

(11) 5725 (22) 26 Septembre 2006

(21) PCT/EP2006/009300

(30) EP 05021785.0 du 06.10.2005

(73) SANOFI-AVENTIS  
174, Avenue de France, F-75013 Paris  
FRANCE.

(74) M. Sator

(54) **[1,3,4]-THIADIAZOL-2-YL-AMIDES BICYCLIQUES DE L'ACIDE ARYL-SULFONIQUE, LEURS PROCÉDES DE PRÉPARATION, ET LEUR UTILISATION EN TANT QUE SUBSTANCES PHARMACEUTIQUES.**

(57) L'invention concerne des [1,3,4]thiadiazol-2-yl-amides bicycliques de l'acide aryl-sulfonique de formule (I),

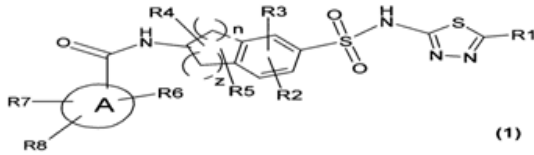

dans laquelle les radicaux sont tels que définis, ainsi que leurs sels physiologiquement acceptables et dérivés physiologiquement fonctionnels qui présentent une activité agoniste PPAR delta, alpha, et gamma. Cette invention concerne également des procédés de préparation de ces composés. Lesdits composés peuvent servir à traiter et/ou prévenir des troubles du métabolisme des acides gras, des troubles de l'utilisation du glucose, des troubles impliquant la résistance à l'insuline, ainsi que des troubles de démyélinisation et d'autres troubles neurodégénératifs du système nerveux central et périphérique.

(11) 5726 (22) 10 Octobre 2006

(21) PCT/EP2006/009577

(30) EP 102005048897.8 du 12.10.2005

(73) SANOFI-AVENTIS  
174, Avenue de France, F-75013 Paris  
FRANCE.

(74) M. Sator

(54) DERIVES D'INDAZOLE DE DIACYLE  
CONSTITUANT DES INHIBITEURS DE  
LIPASES ET DE PHOSPHOLIPASES

(57) La présente invention concerne des dérivés d'indazole de diacyle représentés par les formules générales (I) ou (II),

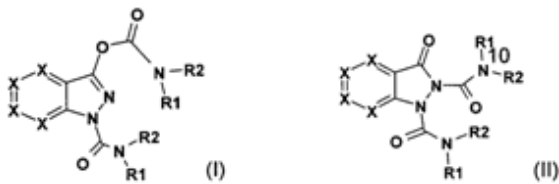

dont les significations sont indiquées dans la description, ainsi que leurs sels pharmaceutiquement acceptables et leur utilisation comme produits pharmaceutiques.

(11) 5727 (22) 08 Août 2006

(21) PCT/SE2006/000931

(30) US 60/706.745 du 10.08.2005

US 60/707.148 du 11.08.2005

(73) ARNE FORSGREN AB  
Sothönsvägen 4 B, S-230 11 Falsterbo  
SUEDE.

(74) A. Boukrami

(54) INTERACTION DE MORAXELLA  
CATARRHALIS AVEC DES CELLULES  
EPITHELIALES, DES PROTEINES  
MATRICIELLES EXTRACELLULAIRES  
ET LE SYSTEME COMPLEMENTAIRE

(57) La présente invention concerne des protéines matricielles extracellulaires de moraxella catarrhalis et la capacité d'interagir avec des cellules épithéliales via une fibronectine et une laminine associée à la cellule et, également leur capacité d'inhiber le système complémentaire. Ces protéines extracellulaires conviennent pour la préparation de vaccins. Cette invention concerne des peptides interagissant avec la fibronectine, la laminine et le système complémentaire.

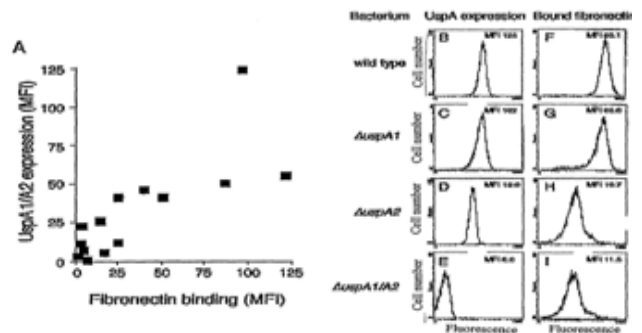

(11) 5728 (22) 08 Août 2006

(21) PCT/EP2006/065160

(30) US 60/707.139 du 10.08.2005

(73) NOVARTIS AG  
Lichtstrasse 35, CH-4056 Basel  
SUISSE.

(74) A. Boukrami

(54) COMPOSITIONS DE MICROPARTICULES  
CONTENANT UN INHIBITEUR DE LA  
TOPOISOMERASE 1, LA 7-TERT-  
BUTOXYIMINOMETHYLCAMPTOTHECI  
NE.

(57) Cette invention concerne des compositions pharmaceutiques de microparticules dans lesquelles le principe actif est un inhibiteur de la topoisomérase 1, plus particulièrement, la 7-tert-butoxyiminomethyl-

camptothécine, permettant de traiter et de prévenir des maladies proliférantes parmi lesquelles le cancer.

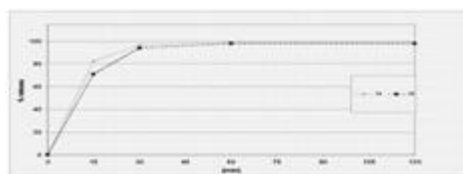
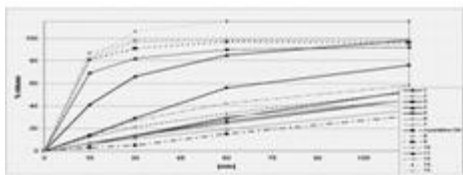

(11) 5729 (22) 08 Août 2006

(21) PCT/EP2006/007865

(30) GB 0516464.5 du 10.08.2005  
GB 0607736.6 du 19.04.2006  
GB 0614569.2 du 21.07.2006

(73) SMITHKLINE BEECHAM CORPORATION.  
One Franklin Plaza, P.O. Box 7929,  
Philadelphia, PA 19101  
ETATS-UNIS D'AMERIQUE.

(74) A. Boukrami

(54) DERIVES DE LA XANTHINE EN TANT QU'AGONISTES SELECTIFS DU HM74A

(57) La présente invention concerne des composés de formule (I) qui sont des dérivés de la xanthine, des procédés pour la fabrication desdits dérivés, des formulations pharmaceutiques les contenant, des composés et l'utilisation des composés pour une thérapie, par exemple, pour traiter des maladies dans lesquelles la sous activation du récepteur HM74A contribue à la maladie ou lorsque l'activation du récepteur peut être bénéfique.

(11) 5730 (22) 12 Octobre 2006

(21) PCT/EP2006/009856

(30) DE 10 2005 049 954.6 du 19.10.2005

(73) SANOFI-AVENTIS  
174, Avenue de France, F-75013 Paris  
FRANCE.

(74) M. Sator

(54) DERIVES DE TRIAZOLOPYRIDINE UTILISES COMME INHIBITEURS DE LIPASES ET DE PHOSPHOLIPASES

(57) L'invention concerne des dérivés de triazolopyridine de formule générale (I),

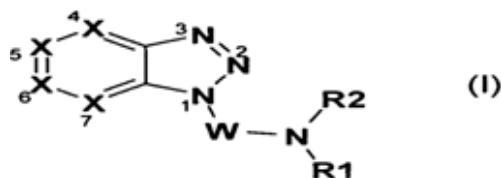

présentant les significations mentionnées dans la description, leurs sels pharmaceutiquement acceptables et leur utilisation comme médicaments.

(11) 5731 (22) 12 Octobre 2006

(21) PCT/EP2006/009857

(30) DE 10 2005 049 953.8 du 19.10.2005

(73) SANOFI-AVENTIS  
174, Avenue de France, F-75013 Paris  
FRANCE.

(74) M. Sator

(54) DERIVES DE CARBAMOYLE-BENZO-TRIAZOL UTILISES COMME INHIBITEURS DE LIPASES ET DE PHOSPHOLIPASES

(57) L'invention concerne des dérivés benzotriazol de formule générale (I),

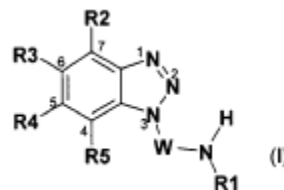

présentant les significations mentionnées dans la description, leurs sels pharmaceutiquement acceptables et leur utilisation comme médicaments.

(11) 5732 (22) 19 Septembre 2006

(21) PCT/EP2006/066473

(30) EP 05108727.8 du 21.09.2005

(73) SHELL INTERNATIONALE RESEARCH  
MAATSCHAPPIJ B.V  
Carel Van Bylandtlaan 30,  
NL-2596 HR, La Haye  
HOLLANDE.

(74) M.S ator

**(54) PROCÉDE DE PRODUCTION D'UN FLUX D'HYDROCARBURE A PARTIR D'UNE ZONE SOUTERRAINE**

(57) La présente invention concerne un procédé de production d'un flux d'hydrocarbure (110) à partir d'une zone souterraine (100) selon lequel un fluide d'injection (50) est injecté dans la zone souterraine (100), le procédé comprenant au moins les étapes consistant à : (a) fournir un fluide d'injection (50) comprenant un gaz de synthèse ; (b) injecter le fluide d'injection (50) dans une zone souterraine (100) pour obtenir une pression souhaitée dans celle-ci ; (c) obtenir un flux d'hydrocarbure (110) à partir de la zone souterraine (100).

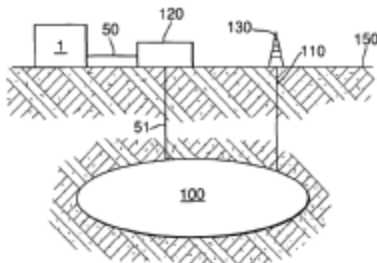

(11) 5733 (22) 16 Octobre 2006

(21) PCT/US2006/040459

(30) US 60/728.723 du 20.10.2005

(73) MERCK & CO., INC.  
126 East Lincoln Avenue, Rahway,  
New Jersey 07065-0907  
ETATS-UNIS D'AMERIQUE.

(74) M. Sator

**(54) DERIVES DE TRIAZOL EN TANT QU'INHIBITEURS DE 11-BETA-HYDROXYSTEROÏDE DESHYDROGENASE-1**

(57) L'invention des dérivés de triazole de formule structurelle I, inhibiteurs sélectifs de la 11β-hydroxystéroïde déshydrogénase-1. Les composés peuvent être employés dans le traitement du diabète, par exemple du diabète non insulino-dépendant (DNID), de l'hyperglycémie, de l'obésité, de l'insulino-résistance, de la dyslipidémie, de l'hyperlipidémie, de l'hypertension, du syndrome métabolique et d'autres symptômes associés au DNID.

(11) 5734 (22) 26 Septembre 2006

(21) PCT/HU2006/000083

(30) HU P0500919 du 05.10.2005

(73) CHINOIN GYOGYSZER ES VEGYESZETI TERMEKEK GYARA ZRT  
Tó u. 1-5, H-1045 Budapest  
HONGRIE.

(74) Abu-Ghazaleh Intellectual Property

**(54) DISPOSITIF POUR L'EMBALLAGE ET LA DISTRIBUTION DE CORPS A FORME SOLIDE, DES PASTILLES ET/OU DES CAPSULES POUR VOIE ORALE EN PARTICULIER**

(57) La présente invention vise un dispositif pour l'emballage et la distribution de corps à forme solide, des pastilles et/ou capsules pour voie orale en particulier. Le dispositif ci-décrié possède un conteneur fermé hermétiquement par un bouchon convenant au stockage de corps formés, une ouverture de distribution, ainsi que des éléments faisant avancer les corps formés de l'intérieur du conteneur vers l'ouverture de distribution. Le conteneur (5) est construit dans un logement (1) de façon à pouvoir être déplacé comme un piston contre une force de retour élastique. L'ouverture de distribution (35) est située dans le fond (2a) du logement (1) ; quand le dispositif se trouve à une position où il ne sert pas à distribuer, la partie d'extrémité du conteneur (5), dotée d'une ouverture (20) servant à libérer un seul corps formé à la fois située à l'extrémité opposée du conteneur (5) fermé hermétiquement par un bouchon, s'ajuste dans l'ouverture de distribution (35) en la fermant hermétiquement, et est construite de façon à ce que, au cours des opérations de distribution, elle permette une distribution pratique d'un seul corps formé à la fois à l'extérieur du logement (1).

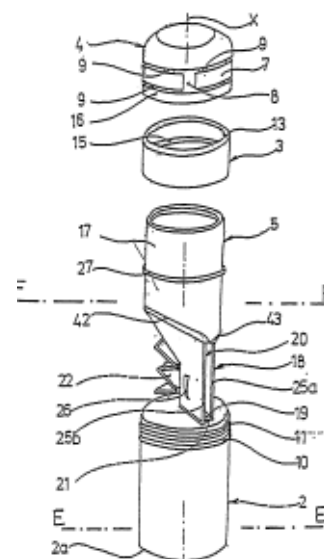

(11) 5735

(22) 28 Août 2006

(21) PCT/FR2006/002012

(30) FR 0508860 du 30.08.2005

(73) SMART PACKAGING SOLUTIONS (SPS)  
Avenue Olivier Perroy,  
Zone Industrielle de Rousset, F-13106 Rousset  
FRANCE.

(74) Abu-Ghazaleh Intellectual Property

(54) MODULE ELECTRONIQUE A DOUBLE  
INTERFACE DE COMMUNICATION,  
NOTAMMENT POUR CARTE A PUCE

(57) L'invention concerne un module électronique (11) à double interface de communication, notamment pour carte à puce, ledit module comportant d'une part un substrat (27) pourvu d'un bornier de contacts électriques (17) permettant un fonctionnement par contact avec les contacts d'un lecteur, et comportant d'autre part une antenne comportant au moins une spire (13), et dont les bornes sont reliées aux bornes d'une puce microélectronique située sur une face du module (11). Ce module (11) est caractérisé en ce que les spires (13) de l'antenne sont situées sensiblement en-dehors de la zone couverte par les contacts électriques (17), de façon que les contacts électriques du bornier ne constituent pas un blindage électromagnétique pour les signaux destinés à l'antenne. L'invention s'applique notamment à la réalisation de cartes à puce à double interface de communication à contact et sans contact.

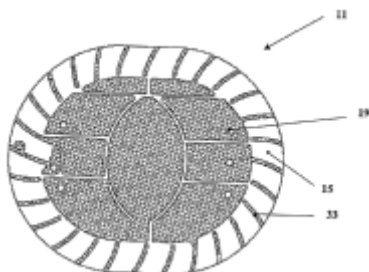

(11) 5736

(22) 10 Août 2006

(21) PCT/GR2006/000039

(30) GR 20050100426 du 11.08.2005

(73) Monsieur PERIL Michel  
Colline Bellevue, 340 Corniche des Santolins,  
06210 Mandelieu  
FRANCE.

(74) N.E. Djellout

(54) DISPOSITIF DE CAPTAGE DE  
RESURCENCES SOUS-MARINES D'EAU  
DOUCE

(57) Dispositif de captage de résurgences sous-marines d'eau douce, permettant la récupération de l'eau douce des sources situées sous le niveau de la mer, provenant notamment de réseaux karstiques, caractérisé par la combinaison d'une paroi étanche isolant les résurgences 2, laquelle paroi est ancrée au fond marin 5 est montée jusqu'à la surface 3 de façon à permettre la mise à l'air libre permanente de la partie haute du dispositif de captage, avec des clapets 6 disposés en partie basse de la dite paroi afin de permettre à l'eau salée de s'échapper 7, où la récupération de l'eau douce 8 est réalisée par des pompes 10 installées sur un dispositif flottant 11 sur la surface de l'eau douce, où le dispositif est pourvu d'un système de contrôle du débit des sources en temps réel constitué d'un ou plusieurs courantomètres disposés à la sortie des conduits et transmettent directement au centre de contrôle la vitesse du courant sortant, où le barrage (bassin circulaire ou en arc de cercle) doit avoir un volume interne total (capacité) qui obéit obligatoirement à la formule  $V = Q h / 2$  ou  $V > Q h / 2$  où  $V =$  volume total du bassin et  $Q h =$  débit horaire moyen des sources. Le barrage (bassin circulaire ou en arc de cercle) doit être pourvu d'un système automatique de contrôle et d'alarme, qui puisse provoquer l'ouverture et la mise hors fonctionnement du système dès que le débit instantané cumulé des sources captées par le barrage dépasse une valeur fixée d'avance.

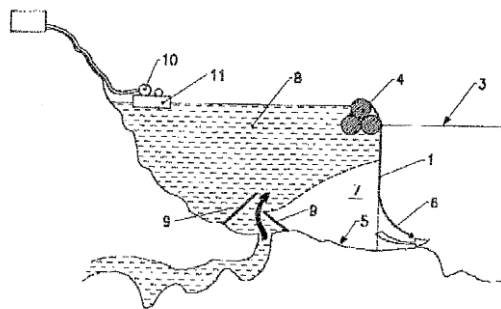

(11) 5737

(22) 31 Juillet 2006

(21) PCT/US2006/029391

(30) US 60/707.521 du 12.08.2005  
US 60/712.386 du 31.08.2005  
US 60/732.724 du 03.11.2005  
US 60/776.914 du 28.02.2006  
US 60/781.361 du 13.03.2006  
US 60/810.182 du 02.06.2006  
US 60/813.682 du 15.06.2006

(73) HUMAN GENOME SCIENCES, INC.  
14200 Shady Grove Road Rockville,  
Maryland 20850  
ETATS-UNIS D'AMERIQUE.

(74) A. Boukrami

(54) **PROTEINES DE FUSION AVEC L'ALBUMINE**

(57) L'invention concerne des protéines de fusion avec l'albumine, des molécules d'acide nucléique codant ces protéines de fusion avec l'albumine, des vecteurs contenant ces acides nucléiques, des cellules hôtes transformées par ces vecteurs d'acide nucléique et des procédés pour produire lesdites protéines de fusion avec l'albumine et pour utiliser ces acides nucléiques, ces vecteurs et/ou ces cellules hôtes. La présente invention porte également sur des compositions pharmaceutiques contenant les protéines de fusion avec l'albumine de l'invention et sur des méthodes de traitement, de prévention ou d'amélioration de maladies, de troubles ou d'états au moyen desdites protéines de fusion avec l'albumine.

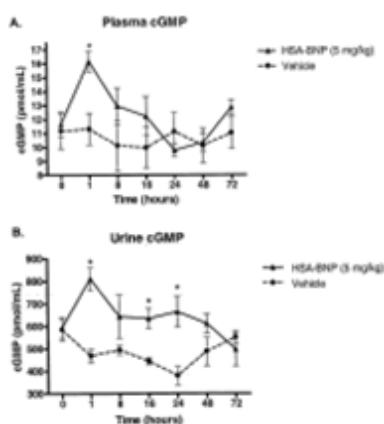

(11) 5738 (22) 14 Août 2006

(21) PCT/EP2006/008036

(30) GB 0516723.4 du 15.08.2005

(73) NOVARTIS AG  
Lichtstrasse 35, CH-4056 Basel  
SUISSE.

(74) A. Boukrami

(54) **DERIVES DE BENZOQUINAZOLINE ET UTILISATION DE CEUX-CI DANS LE TRAITEMENT DE MALADIES OSSEUSES**

(57) Composé de formule (I)

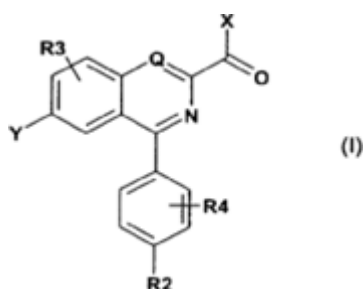

ou un sel ou un ester promédicament acceptable du point de vue pharmaceutique de celui-ci, où les groupes R2, R3, R4, Q, X et Y sont tels que définis dans la description, utile dans le traitement de maladies osseuses liées à un appauvrissement ou une résorption en calcium accru.

(11) 5739 (22) 15 Août 2006

(21) PCT/EP2006/065311

(30) EP 05107472.2 du 15.08.2005  
US 60/708.692 du 15.08.2005

(73) SOLVAY PHARMACEUTICALS GMBH  
Hans-Boeckler Allee 20, 30173 Hannover  
ALLEMAGNE.

(74) A. Boukrami

(54) **COMPOSITIONS PHARMACEUTIQUES A LIBERATION CONTROLEE DESTINEES A DES MEDICAMENTS ACIDO-LABILES**

(57) L'invention porte sur une forme posologique orale à enrobage entérosoluble comprenant un ingrédient pharmaceutique actif acido-labile, où la composition est sensiblement exempte d'esters acides phthaliques monomères et d'huiles synthétiques. L'invention porte également sur des méthodes de fabrication et d'utilisation de la forme posologique à enrobage entérosoluble. Lesdites compositions pharmaceutiques renferment un enrobage entérosoluble qui contient au moins un plastifiant, un produit filmogène et éventuellement au moins un agent anticollant.

(11) 5740 (22) 15 Août 2006

(21) PCT/EP2006/065313

(30) EP 05107474.8 du 15.08.2005  
US 60/708.526 du 15.08.2005

(73) SOLVAY PHARMACEUTICALS GMBH  
Hans-Boeckler Allee 20, 30173 Hannover  
ALLEMAGNE.

(74) A. Boukrami

(54) **NOYAUX CONSTITUES DE MICROGRANULES DE PANCREATINE ADAPTES A UN ENROBAGE ENTERIQUE**

(57) L'invention porte sur un procédé de fabrication et d'utilisation de noyaux de microgranules de pancréatine et sur des noyaux de microgranules de pancréatine obtenus selon ledit procédé, et qui sont sensiblement

exempt d'huiles synthétiques. L'invention décrit également des microgranules de pancréatine à enrobage entérique. Dans un mode de réalisation, l'invention porte sur une composition pharmaceutique renfermant un microgranule de pancréatine à enrobage entérique conçu pour libérer de la pancréatine dans la partie supérieure de l'intestin.

(11) 5741 (22) 17 Août 2006

(21) PCT/US2006/032405

(30) US 11/212.413 du 25.08.2005

(73) THE TRUSTEES OF COLUMBIA UNIVERSITY IN THE CITY OF NEW YORK  
412 Low Memorial Library, 535 West  
116<sup>th</sup> Street, New York, NY 10027  
ETATS-UNIS D'AMERIQUE.

(74) Abu-Ghazaleh Intellectual Property

(54) AGENTS PERMETTANT DE PREVENIR ET DE TRAITER DES TROUBLES ENTRAINANT LA MODULATION DES RECEPTEURS RYR

(57) Cette invention concerne des composés représentés par la formule I, (I)

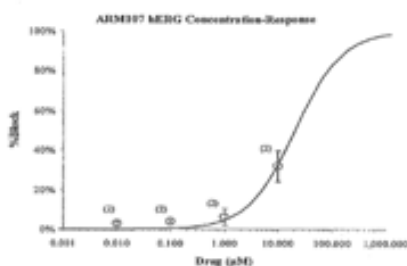
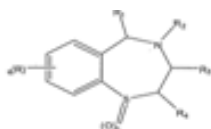

ainsi que des sels, des hydrates, des solvates, des complexes, et des promédicaments associés. Cette invention concerne également des méthodes permettant des synthétiser les composés représentés par la formule I. En outre, cette invention concerne des compositions pharmaceutiques comprenant les composés représentés par la formule I afin de prévenir et de traiter des troubles et des maladies associées aux récepteurs RyR qui régulent la fonction du canal calcique dans les cellules.

(11) 5742 (22) 15 Août 2006

(21) PCT/US2006/031699

(30) US 60/709.083 du 17.08.2005

(73) NOVARTIS AG  
Lichtstrasse 35, CH-4056 Basel  
SUISSE.

(74) A. Boukrami

(54) FORMES POSOLOGIQUES SOLIDES DE VALSARTANT ET D'AMLODIPINE ET PROCEDE DE PREPARATION AFFERENT

(57) L'invention porte sur procédés de préparation de formes posologiques solides bicouches et monocouches d'une association de valsartan et d'amlodipine.

(11) 5743 (22) 15 Août 2006

(21) PCT/EP2006/008094

(30) GB 0516944.6 du 17.08.2005  
GB 0521164.4 du 18.10.2005  
GB 0608962.7 du 05.05.2006

(73) GLAXOSMITHKLINE BIOLOGICALS S.A.  
Rue de l'Institut 89, B-1330 Rixensart  
BELGIQUE.

(74) A. Boukrami

(54) VACCIN ROTAVIRUS PROVOQUANT LA PROTECTION DE COISEMENT HETEROTYPIQUE

(57) L'invention concerne une méthode destinée à induire une réponse immunitaire contre une souche de rotavirus. Cette méthode consiste à administrer à un sujet une composition comprenant une souche de rotavirus atténuée de type GxPy, cette composition générant une réponse immunitaire contre une souche de rotavirus qui n'est ni de type Gx ni de type Py.

(11) 5744 (22) 18 Août 2006

(21) PCT/US2006/032504

(30) US 60/595.958 du 19.08.2005  
US 11/463.937 du 11.08.2006

(73) BJ SERVICES COMPANY, U.S.A.  
4601 Westway Park Boulevard,  
Houston, Texas 77041  
ETATS-UNIS D'AMERIQUE.

(74) A. Boukrami

**(54) PROCÉDE ET DISPOSITIF POUR LE POMPAGE DE LIQUIDES DEPUIS UN PUIT**

(57) Pompe élévatrice à conduit unique nécessitant un seul conduit hydraulique pour le fluide pousseur et l'action de pompage de la pompe dans un trou de forage. La pression hydraulique transmise à la pompe par ce conduit unique fait que la pompe charge un élément souple. On prévoit un cycle d'interruption de pression hydraulique pour permettre l'élévation de fluide par l'action de l'élément souple sur le conduit en question, lequel rend la pompe décrite appropriée aux opérations de forage dans la production de gaz et de pétrole, pour les puits ayant une teneur en eau substantielle qui empêche la production de gaz.

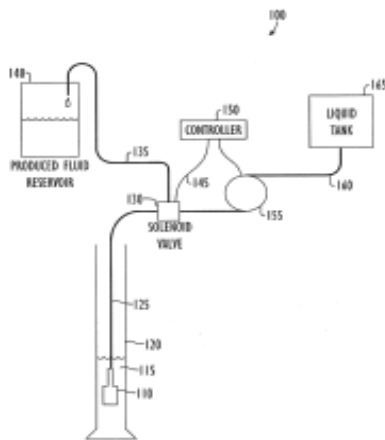

(11) 5745 (22) 16 Août 2006

(21) PCT/SE2006/050284

(30) SE 0501838-7 du 19.08.2005

(73) SANDVIK INTELLECTUAL PROPERTY AB  
S-811 81, Sandviken  
SUEDE.

(74) A. Boukrami

**(54) COMPOSITE METALLIQUE  
COMPRENANT UNE UNITE PORTEUSE  
DE CHARGE ET UNE COUCHE  
RESISTANTE A LA CORROSION**

(57) La présente invention concerne une substance composite destinée à des composants utilisés dans des environnements corrosifs. Ladite substance composite comprend une partie résistante à la corrosion (1) et une partie porteuse de charge (2), lesdites parties (1, 2) étant disposées à côté l'une de l'autre. La partie résistante à la corrosion est un alliage cuivre-aluminium (Cu/Al) et la partie porteuse de charge comprend un alliage à base de

fer (Fe), à base de nickel (Ni) ou à base de cobalt (Co). L'invention est caractérisée par le fait qu'une barrière de diffusion (3) est disposée entre la partie résistante à la corrosion (1) et la partie porteuse de charge (2) et par le fait que la barrière de diffusion (3) contient l'une des substances chrome (Cr) ou fer (Fe) ou fer (Fe) qui contient l'une des substances d'alliage chrome (Cr) ou carbone (C).

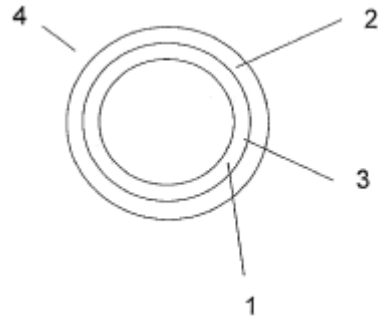

(11) 5746 (22) 06 Septembre 2006

(21) PCT/US2006/035096

(30) US 60/715.292 du 07.09.2005

(73) 1/ AMGEN FREMONT INC.  
6701 Kaiser Drive, Fremont,  
Californie 94555  
ETATS-UNIS D'AMERIQUE.

2/ PFIZER INC.  
235 East 42nd Street, New York,  
New York 10017  
ETATS-UNIS D'AMERIQUE.

(74) M. Sator

**(54) ANTICORPS MONOCLONAUX HUMAINS  
DE KINASE-1 DU TYPE DE RECEPTEUR  
D'ACTIVINE**

(57) L'invention concerne des anticorps notamment des anticorps humains et des fractions de liaison à l'antigène de ceux-ci qui se lient au domaine extracellulaire (ECD) d'une kinase-1 de type récepteur d'activine (ALK-1) et qui fonctionne de manière à annuler la voie de signalisation ALK-1/TGF- $\beta$ -1/Smad1. L'invention concerne également des immunoglobines à chaînes lourde et légère dérivées d'anticorps anti-ALK-1 humains et des molécules d'acides nucléiques codant ces immunoglobines. Cette invention concerne enfin des procédés de production d'anticorps anti-ALK-1 humains, des compositions contenant cet anticorps et des procédés utilisant ces anticorps et ces compositions, ainsi que des animaux ou des plantes transgéniques contenant des molécules d'acides nucléiques de cette invention.



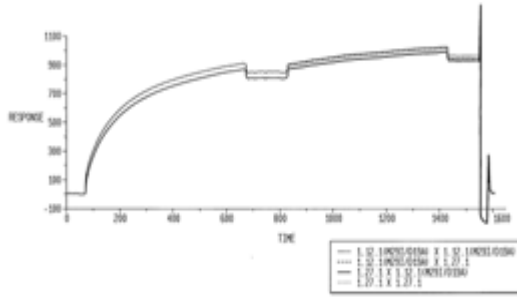

(11) 5747 (22) 18 Mars 2008

(21) 80164

(30) FR 0702009 du 20.03.2007

(73) SCHNEIDER ELECTRIC INDUSTRIES SAS.  
89, Boulevard Franklin Roosevelt,  
F-92500 Rueil-Malmaison  
FRANCE.

(74) M. Aidoud

(54) **DISPOSITIF DE COMMANDE D'UN APPAREIL DE PROTECTION ELECTRIQUE ET APPAREIL DE PROTECTION ELECTRIQUE LE COMPORTANT**

(57) La présente invention concerne un dispositif de commande d'un appareil de protection électrique logé dans un boîtier isolant (1) renfermant une paire de contacts fixe (5) et mobile (4), ledit contact mobile (4) pouvant être actionné soit manuellement par l'intermédiaire d'une manette (6) soit automatiquement, comprenant une biellette de transmission (10) accouplée à la manette (6), un dispositif de support (3) du contact mobile (4) comportant une platine (15) montée à rotation sur un pivot (31) et ayant une liaison mécanique brisable avec la biellette de transmission (10), et un levier de déclenchement (16) commandé par un déclencheur pour provoquer en cas de défaut la rupture de la liaison mécanique, entraînant le déclenchement automatique du mécanisme indépendamment de la manette (6) et la séparation des contacts (4,5), la liaison mécanique brisable étant formée par un cran de retenue du levier de déclenchement (16) coopérant avec un crochet d'accrochage (19) monté à pivotement sur un axe (20) de la platine, la rupture de la liaison mécanique correspondant au déverrouillage de l'accrochage. Ce dispositif est caractérisé en ce que la biellette de transmission (10), en position de verrouillage de l'accrochage, prend appui sur la platine (15) et sur le crochet de verrouillage (19), les positions relatives des deux surfaces d'appui respectivement de la platine et du crochet ainsi que le rapport des deux bras de levier permettant la démultiplication de l'effort de la biellette sur le levier de déclenchement étant choisis de manière

que la force appliquée au crochet soit plus faible que celle appliquée à la platine.

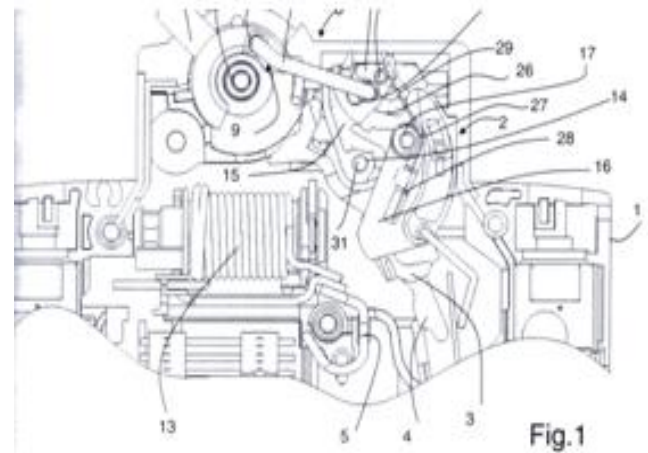

(11) 5748 (22) 01 Septembre 2006

(21) PCT/IB2006/002727

(30) US 60/719.467 du 21.09.2005  
US 60/719.468 du 21.09.2005  
US 60/719.477 du 21.09.2005

(73) PFIZER LIMITED.  
Ramsgate Road, Sandwich, Kent CT13 9NJ  
GRANDE BRETAGNE.

(74) M. Sator

(54) **DERIVES DE CARBOXAMIDES SERVANT D'ANTAGONISTES DES RECEPTEURS MUSCARINIQUES**

(57) La présente invention a trait à des composés de formule (I),

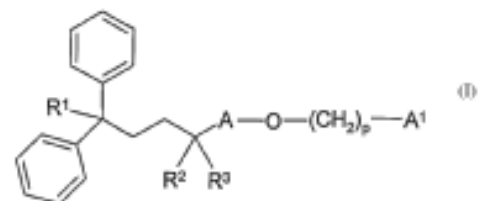

à des procédés et des intermédiaires pour leur préparation, à leur utilisation en tant qu'antagonistes muscariniques et à des compositions pharmaceutiques les contenant.

(11) 5749 (22) 22 Septembre 2006

(21) PCT/US2006/037057

(30) US 60/720.257 du 22.09.2005

(73) INTERMUNE, INC.  
3280 Bayshore Boulevard, Brisbane,  
California 94005  
ETATS-UNIS D'AMERIQUE.

(74) M. Sator

(54) FORMULE DE CAPSULES DE  
PIRFENIDONE ET EXCIPIENTS  
PHARMACOCOMPATIBLES

(57) L'invention porte sur la formule de capsules de pifrénidone comprenant des excipients pharmacocompatibles. Dans une exécution la formule produit les effets pharmacocinétiques continus désirables chez un patient. L'invention porte également sur des méthodes de traitement d'états fibrotiques et autres troubles médiés par la cytokine par administration de telles capsules.

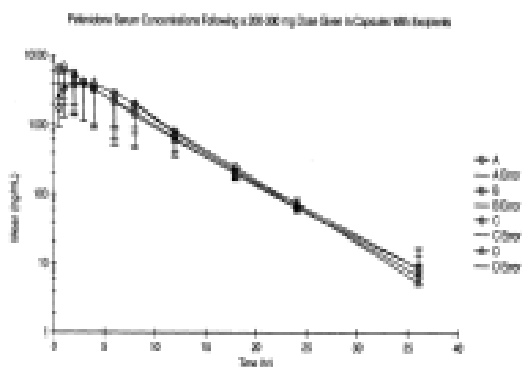

(11) 5750 (22) 04 Octobre 2006

(21) PCT/EP2006/009707

(30) FR 0510503 du 14.10.2005

(73) 1/ VALLOUREC MANNESMANN OIL & GAS  
FRANCE.  
54, Rue Anatole France,  
F-59620 Aulnoye Aymeries  
FRANCE.

2/ SUMITOMO METAL INDUSTRIE, LTD.  
5-33, Kithama 4 chome, Chuo-ku,  
Osaka-shi, 541-0041 Osaka  
JAPON.

(74) M. Sator

(54) ELEMENT FILETE TUBULAIRE DOTE  
D'UN REVETEMENT PROTECTEUR SEC

(57) Le revêtement selon l'invention comprend une matrice solide qui adhère au substrat, cette matrice renferme des particules dispersées de lubrifiants solides

appartenant à au moins deux classes qui sont sélectionnées pour exercer un effet synergique entre elles et avec les constituants de la matrice. Cette protection anticorrosion et anti grippage des filets d'éléments filetés sont utilisée dans des puits d'hydrocarbures.

(11) 5751 (22) 22 Septembre 2006

(21) PCT/FR2006/002176

(30) FR 0509724 du 22.09.2005

(73) THUASNE  
118-120, Rue Marius Aufan,  
92300 Levallois-Perret  
FRANCE.

(74) M. Sator

(54) DISPOSITIF, BANDE ET VETEMENT DE  
TRAITEMENT D'AFFECTIONS TISSU-  
LAIRES CUTANÉES ET SOUS-CUTANÉES  
ET DE REPARATION SPORTIVE, ET  
LEUR PROCEDE DE FABRICATION

(57) Ce dispositif (1) comprend une première nappe de matériau souple (5), et une structure saillante solidaire de la nappe et comprenant une pluralité d'éléments saillants discrets, ces éléments saillants comprenant des morceaux de mousse (3) espacés les uns des autres et solidaires de ladite première nappe (5). Les morceaux de mousse sont comprimés entre ladite première nappe (5) et une deuxième nappe (7) de matériau souple, les deux nappes adhérant entre elles entre les éléments saillants. Application au traitement de divers types d'oedèmes et d'infiltrations tissulaires excessives, ainsi qu'à la réparation sportive.

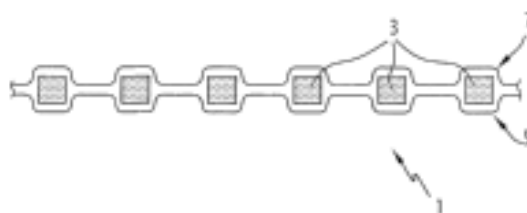

(11) 5752 (22) 21 Novembre 2006

(21) PCT/FR2006/002551

(30) FR 05/11849 du 23.11.2005

(73) SANOFI-AVENTIS  
174 Avenue de France, FR-75013 Paris  
FRANCE.

(74) Abu-Ghazaleh Intellectual Property

**(54) NOUVEAUX DERIVES D'INDOLIZINE, LEUR PROCEDE DE PREPARATION ET LES COMPOSITIONS THERAPEUTIQUES LES COMPRENANT**

(57) Dérivés d'indolizine de formule générale (I)

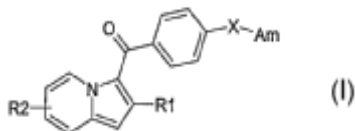

dans laquelle, X représente un radical  $-(CH_2)_n-$  avec n étant un nombre entier allant de 1 à 6, ou un groupement de formule  $CH_2-Z-(CH_2)_2-$ , dans laquelle Z représente un groupe  $O(CH_2)_m-$  dans laquelle m étant un nombre entier allant de 0 à 3,  $R_1$  représente un radical alkyle en  $C_{1-6}$  linéaire, ramifié ou cyclique ; Am représente un groupe  $NR_3R_4$  dans lequel  $R_3$  et  $R_4$  sont identiques ou différents et représentent indépendamment l'un de l'autre -un atome d'hydrogène, -un radical alkyle en  $C_{1-6}$  linéaire, ramifié ou cyclique, ou en C1-C3 substitué par un radical cycloalkyle en  $C_3-C_6$ , - ou un radical  $(CH_2)I-O-B$ , dans lequel B représente un atome d'hydrogène ou un radical alkyle  $(CH_2)K$  avec I et k étant des nombres entiers  $I \geq 2$  et  $I+k \leq 6$  ou  $R_3$  et  $R_4$  forment ensemble avec l'atome d'azote auquel ils sont attachés un hétérocycle de 4 à 6 chaînons pouvant éventuellement contenir un ou plusieurs hétéroatomes choisis parmi N, O et portant éventuellement un ou plusieurs substituants choisis parmi un radical alkyle en  $C_{1-6}$  linéaire, ramifié ou cyclique,  $R_2$  représente un atome d'hydrogène, un radical alkyle en  $C_{1-6}$  linéaire, ramifié ou cyclique, et leurs sels pharmaceutiquement acceptables.

(11) 5753 (22) 18 Septembre 2006

(21) PCT/CU2006/000009

(30) CU 2005-0175 du 26.09.2005

(73) CENTRO DE BIOACTIVOS QUIMICOS.  
Universidad Central de las Villas,  
Carretera de Camajuani, Km 5½, Santa Clara,  
Villa Clara 54830  
CUBA.

(74) Abu-Ghazaleh Intellectual Property

**(54) COMPOSITIONS PHARMACEUTIQUES CONTENANT DES DERIVES NITROVINYL-FURANIQUES POUR LE TRAITEMENT DE LA LEISHMANIOSE ET DE LA TRYPANOSOMOSE**

(57) L'invention concerne l'action des membres d'une nouvelle famille de produits contre différents

champignons de *Leishmania* et de *Trypanosoma cruzi* pour le traitement de la leishmaniose cutanée, mucocutanée et viscérale, et de la trypanosomose. Les produits de l'invention ont démontré une efficacité supérieure à celle des médicaments existants sur le marché dans des essais *in vitro* sur des animaux d'expérience et des humains contre les champignons *Leishmania mexicana amazonensis*, *L. donovani infantum*, *L. braziliensis braziliensis* et *Trypanosoma cruzi*. L'invention concerne également l'action pharmaceutique des membres de cette famille pour une utilisation sur les humains et les animaux dans le traitement des maladies mentionnées par différentes voies d'administration.

(11) 5754 (22) 21 Août 2006

(21) PCT/EP2006/008314

(30) GB 0517193.9 du 22.08.2005

(73) GLAXO GROUP LIMITED.  
Glaxo Wellcome House, Berkeley Avenue,  
Greenford Middlesex UB6 0NN  
GRANDE BRETAGNE.

(74) A. Boukrami

**(54) UTILISATION DE DERIVES AZABICYCLO HEXANE**

(57) La présente invention concerne une nouvelle utilisation d'un composé de formule (I)

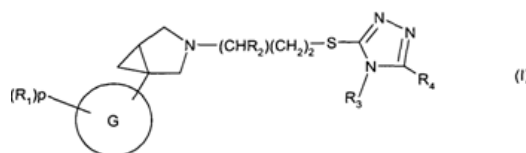

ou d'un sel ou sel de solvate acceptable du point de vue pharmaceutique de celui-ci : formule dans laquelle G est sélectionné dans un groupe constitué par : un phényle, un pyridyle, un benzothiazolyle, un indazolyle ; p est un nombre entier allant de 0 à 5 ;  $R_1$  est indépendamment sélectionné dans un groupe constitué par : un halogène, un hydroxyle, un cyano, un alkyle en  $C_{1-4}$ , un halogéno(alkyle en  $C_{1-4}$ ), un alcoxy en  $C_{1-4}$ , un halogéno(alcoxy en  $C_{1-4}$ ), un alcanoyloxy en  $C_{1-4}$  ; ou correspond à un groupe  $R_5$  ;  $R_2$  est un hydrogène ou un alkyle en  $C_{1-4}$  ;  $R_3$  est un alkyle en  $C_{1-4}$  ;  $R_4$  est un hydrogène ou un groupe phényle, un groupe hétérocyclique, un groupe hétéroaromatique à 5 ou 6 chaînons ou un groupe bicyclique ayant 8 à 11 chaînons, n'importe lequel de ces groupes étant facultativement substitué par 1, 2, 3 ou 4 substituants sélectionnés dans le groupe constitué par : un halogène, un cyano, un alkyle en  $C_{1-4}$ , un halogéno(alkyle en  $C_{1-4}$ ), un alcoxy en  $C_{1-4}$ , un alcanoyloxy en  $C_{1-4}$  ;  $R_5$  est une entité sélectionnée dans le

groupe constitué par : un isoxazolyle, un -CH<sub>2</sub>-N-pyrrolyle, un 1,1-dioxydo-2-isothiazolidinyle, un thiényle, un thiazolyle, un pyridyle, un 2-pyrrolidinonyle, et un tel groupe étant facultativement substitué par un ou deux substituants sélectionnés entre un halogène, un cyano, un alkyle en C<sub>1-4</sub>, un halogéno(alkyle en C<sub>1-4</sub>), un alcoxy en C<sub>1-4</sub>, un alcanoyle en C<sub>1-4</sub> ; et lorsque R<sub>1</sub> est un chlore et p est 1, un tel R<sub>1</sub> n'est pas présent en position ortho par rapport à la liaison au reste de la molécule ; et lorsque R<sub>1</sub> correspond à R<sub>5</sub>, p est 1 ; dans la fabrication d'un médicament pour le traitement d'un trouble somatoforme tel que la dysmorphobie ou l'hypercondrie, la boulimie, l'anorexie mentale, l'hyperphagie boulimique, la paraphilie et les addictions sexuelles non paraphiliques, la chorée de Sydeham, le torticolis, l'autisme, un trouble des mouvements dont le syndrome de Gilles de la Tourette ; et dans la fabrication d'un médicament pour le traitement de l'éjaculation précoce.

(11) 5755 (22) 18 Août 2006

(21) PCT/DE2006/001441

(30) DE 10 2005 039 404.3 du 20.08.2005  
EP 06002605.1 du 09.02.2006

(73) NOVATEC BIOSOL AG.  
Lorenzstrasse 29, 76135 Karlsruhe  
ALLEMAGNE.

(74) A. Boukrami

(54) DISPOSITIF CAPTEUR SOLAIRE DE  
FRESNEL

(57) L'invention concerne un dispositif capteur solaire de Fresnel comprenant sensiblement un récepteur (1) et un système de miroirs associé à ce récepteur. Ce dispositif est à compensation thermique grâce à l'utilisation de matériaux ayant le même coefficient de dilatation thermique pour le mât récepteur (2) et le miroir (4) et, de plus, l'ajustement du miroir principal (6, 6') au soleil par un couplage mécanique du miroir à l'aide d'une tige de poussée commandée par un moteur électrique est simplifié.

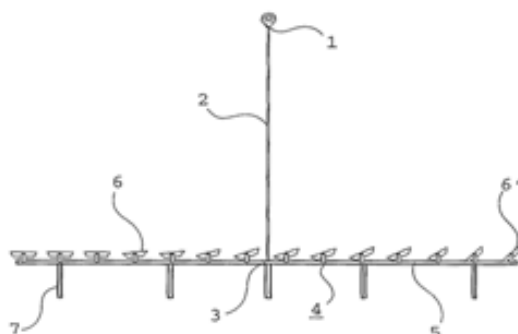

(11) 5756 (22) 21 Août 2006

(21) PCT/EP2006/065477

(30) EP 05107671.9 du 22.08.2005  
US 60/709.821 du 22.08.2005

(73) SOLVAY PHARMACEUTICALS B.V.  
C.J. Van Houtenlaan 36, NL-1381 CP Weesp  
PAYS-BAS.

(74) A. Boukrami

(54) N-OXYDES UTILISES EN TANT QUE  
PROMEDICAMENTS DE DERIVES DE  
PIPERAZINE ET DE PIPERIDINE

(57) L'invention concerne des N-oxydes de certains dérivés de piperazine et de piperidine ainsi que des méthodes de préparation de ces composés. L'invention concerne également l'utilisation de ces composés dans la fabrication d'un médicament dont l'effet bénéfique est clairement démontré ou observé par un homme du métier à partir des spécifications et des connaissances générales de l'état de la technique. L'invention concerne en outre l'utilisation d'un composé selon l'invention dans la fabrication d'un médicament destiné au traitement et à la prévention d'une maladie ou d'une affection. D'une manière plus spécifique, l'invention concerne une nouvelle utilisation pour le traitement d'une maladie ou d'une affection décrite dans le présent descriptif ou observée par un homme du métier à partir des spécifications et des connaissances générales de l'état de la technique. Dans des modes de réalisation, les composés spécifiques selon l'invention sont utilisés dans la fabrication d'un médicament utile dans le traitement des troubles du système nerveux central, notamment dans le traitement des troubles anxieux, y compris le trouble anxieux généralisé et le trouble panique, le trouble obsessionnel-compulsif, le comportement agressif, la toxicomanie (y compris l'état de manque), la dépression, l'autisme, le vertige, la schizophrénie et d'autres troubles psychotiques, la maladie de Parkinson et les perturbations de la cognition et de la mémoire. Les composés selon l'invention sont représentés par la formule générale (1),

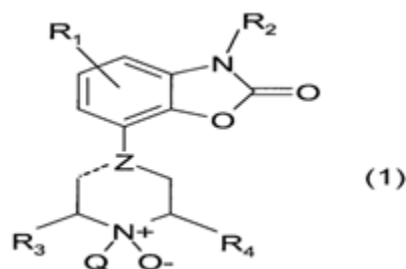

dans laquelle les symboles ont les significations données dans le descriptif.

(11) 5757 (22) 11 Septembre 2006

(21) PCT/IB2006/002753

(30) US 60/719.521 du 22.09.2005

(73) PFIZER PRODUCTS INC.  
Eastern Point Road, Groton,  
Connecticut 06340  
ETATS-UNIS D'AMERIQUE.

(74) M. Sator

(54) DERIVES D'IMIDAZOLE POUR LE TRAITEMENT DE TROUBLES NEUROLOGIQUES

(57) La présente invention a trait à des composés de formule (I),

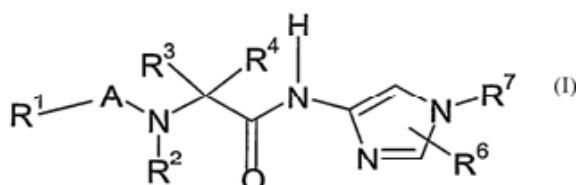

dans laquelle  $R^1$ ,  $R^2$ ,  $R^3$ ,  $R^4$ ,  $R^6$ ,  $R^7$  et A sont tels que définis dans la description. Les composés de formule (I) présentent une activité inhibitrice de la production de peptide A $\beta$ . L'invention a également trait à des compositions pharmaceutiques et à des procédés pour le traitement de maladies et de troubles, par exemple, des troubles neurodégénératifs et/ou neurologiques, tels que la maladie d'Alzheimer, chez un mammifère comprenant des composés de formule (I).

(11) 5758 (22) 18 Juillet 2006

(21) PCT/ES2006/000414

(30) ES P200502280 du 19.09.2005

(73) SENER, INGENIERIA Y SISTEMAS, S.A.  
Avda. de Zugazarte, 56,  
E-48930 Las Arenas (Vizcaya)  
ESPAGNE.

(74) Abu-Ghazaleh Intellectual Property

(54) BRAS DE SOUTIEN, SUPPORT DE COLLECTEUR SOLAIRE CYLINDRO-PARABOLIQUE ET PROCEDE DE FABRICATION DUDIT BRAS

(57) L'invention porte sur un bras de support de collecteur cylindro-parabolique configuré pour être accouplé à un corps central (1) du collecteur qui sert de console, dans une direction sensiblement

perpendiculaire à une ligne focale (2) du collecteur, ledit bras ayant une forme de berceau qui possède un premier côté (10) pourvu de dispositifs de soutien (11) pouvant supporter au moins un miroir (3); un deuxième côté (20); un troisième côté (30) pourvu de dispositifs de support (31) pour que le bras soit supporté par le corps central (1). Le bras est formé d'au moins une plaque estampée formée pour obtenir une structure résistante afin d'apporter rigidité et capacité portante au moyen d'une pluralité de nervures (42) qui forment un croisillon possédant une pluralité de parties lamellaires (41) entre lesdites nervures.

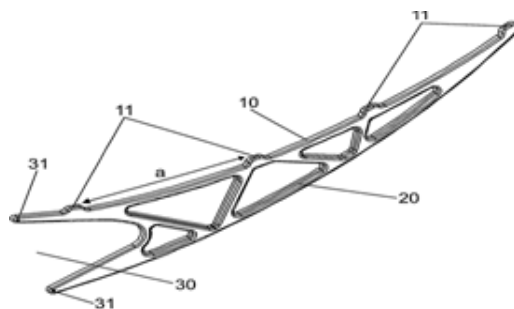

(11) 5759 (22) 31 Août 2006

(21) PCT/EP2006/008576

(30) EP 05255418.5 du 05.09.2005

(73) INEOS MANUFACTURING BELGIUM NV.  
Sheldelaan 482, B-2040 Antwerpen  
BELGIQUE.

(74) Abu-Ghazaleh Intellectual Property

(54) COMPOSITION DE POLYMERE

(57) Composition, selon l'invention, convenant pour être utilisée dans des tuyaux sous pression et des raccords de tuyaux comprenant un polymère de l'éthylène et de 0,5 à 5 % en poids d'une alpha-oléfine en  $C_4$ - $C_8$  qui a une densité naturelle de 935-956  $kg/m^3$ , un indice de fluage à chaud  $MI_5$  de 0,15 - 0,5 g/10 min, une viscosité complexe dynamique à 100 rad/s et 190 °C ( $\eta_{gr;100}$ ) qui n'est pas supérieure à 2500 Pa.s, une relation entre  $\eta_{gr;100}$  et la viscosité complexe dynamique mesurée en Pa.s à 0,01 rad/s et 190 °C ( $\eta_{gr;0,01}$ ) définie par l'équation  $\eta_{gr;0,01} > 115000 + 30 \times \eta_{gr;100}$  et une résistance aux craquelures sous l'effet de contraintes, telle que mesurée par un essai sur tuyau entaillé effectué selon la norme ISO 13479:1997 sur des tuyaux de 110 mm ayant un SDR (rapport dimensionnel) de 11 à 80°C et sous une pression de 9,2 bar, supérieure à 1000 heures; ou l'alpha-oléfine en  $C_4$ - $C_8$  étant le 1-hexène ou le 1-octène.

(11) 5760 (22) 11 Septembre 2006

(21) PCT/IB2006/002639

(30) US 60/720.151 du 23.09.2005  
US 60/723.115 du 03.10.2005  
US 60/725.469 du 11.10.2005  
US 60/762.256 du 25.01.2006  
US 60/821.664 du 07.08.2006

(73) PFIZER PRODUCTS INC.  
Eastern Point Road, Groton,  
Connecticut 06340  
ETATS-UNIS D'AMERIQUE.

(74) M. Sator

(54) COMPOSES THERAPEUTIQUES

(57) La présente invention se rapporte à des composés représentés par la formule (I),

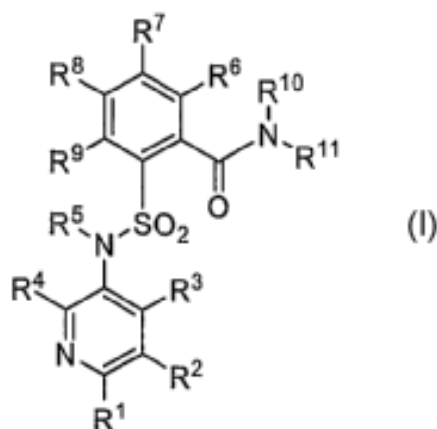

ou à des sels ou des solvates pharmaceutiquement acceptables desdits composés, à leurs procédés de préparation, à leurs procédés d'utilisation, et à des préparations pharmaceutiques les contenant.

(11) 5761 (22) 23 Août 2006

(21) PCT/US2006/032912

(30) US 60/711.442 du 25.08.2005

(73) NOVARTIS AG.  
Lichtstrasse 35, CH-4056 Basel  
SUISSE.

(74) A. Boukrami

(54) DERIVES IMIDAZOLO CONDENSES UTILISES POUR INHIBER L'ALDOSTERONE SYNTHASE ET L'AROMATASE

(57) Cette invention concerne un composé représenté par la formule (I).

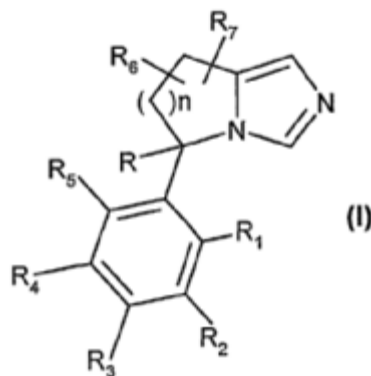

Ce composé est un inhibiteur de l'aldostérone synthase et de l'aromatase et peut par conséquent être utilisé dans le traitement d'un trouble ou d'une maladie induit par l'aldostérone synthase ou l'aromatase. Ainsi, le composé représenté par la formule (I) peut être utilisé pour traiter l'hypokaliémie, l'hypertension, l'insuffisance cardiaque congestive, la fibrillation auriculaire, l'insuffisance rénale, en particulier l'insuffisance rénale chronique, la resténose, l'athérosclérose, le syndrome X, l'obésité, la néphropathie, le post-infarctus myocardique, les coronaropathies, l'inflammation, la surproduction de collagène, la fibrose telle que la fibrose cardiaque ou myocardique et le remodelage suite à une hypertension et à un dysfonctionnement endothélial, la gynécomastie, l'ostéoporose, le cancer de la prostate, l'endométriose, les fibroïdes utérins, la ménométrorragie, l'hyperplasie endométriale, la maladie des ovaires polykystiques, l'infertilité, la maladie mammaire fibrokystique, le cancer du sein et la mastopathie fibrokystique. Cette invention concerne enfin une composition pharmaceutique.

(11) 5762 (22) 02 Mai 2007

(21) PCT/EP2007/003832

(30) DE 10 2006 024 775.2 du 27.05.2006

(73) SMS DEMAG AG.  
Eduard-Schloemann-Strasse 4,  
Düsseldorf 40237  
ALLEMAGNE.

(74) A. Boukrami

(54) CAGE DE LAMINOIR, TRAIN DE LAMINOIR ET PROCEDE DE LAMINAGE D'UNE BANDE DE METAL

(57) L'invention concerne une cage de laminoir, un train de laminoir ainsi qu'un procédé pour laminier une bande de métal préprofilée en échelons. Pour garantir que la bande de métal est exempte d'ondulations dans le sens longitudinal, même après une réduction d'épaisseur individuelle des échelons, il est proposé, conformément

à l'invention, d'effectuer la réduction d'épaisseur spécifiquement à l'échelonnement en tenant compte de la loi suivante :  $\Delta h_j/h_j = \Delta h_{i+1}/h_{i+1} = \epsilon$  ; = constant,  $\Delta h_j$  désignant le taux de réduction de l'épaisseur dans la zone du  $i^{\text{ème}}$  échelon et  $h_j$  la valeur de l'épaisseur résultante de la bande (200) de métal après le laminage dans la zone du  $i^{\text{ème}}$  échelon.

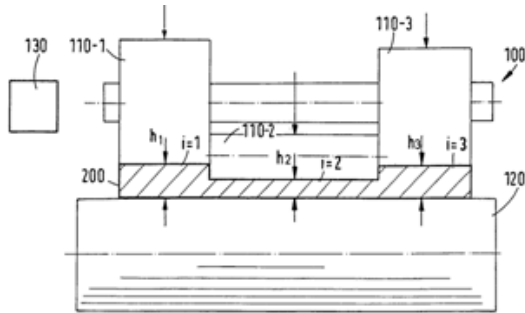

(11) 5763 (22) 26 Septembre 2006

(21) PCT/EP2006/009376

(30) IT MI2005 A 001834 du 30.09.2005

(73) ENI S.P.A.  
Piazzale E. Mattei, 1I-00144 Rome  
ITALIE.

(74) Dj.A. Bouchama

(54) ECHANGEUR DE CHALEUR

(57) La présente invention concerne un échangeur de chaleur destiné à refroidir un gaz à hautes températures quittant une unité/un dispositif de réaction, comprenant un élément de couplage à l'unité/au dispositif de réaction (A), un conduit de transport et de refroidissement du gaz (B) et une coquille isolante (C).

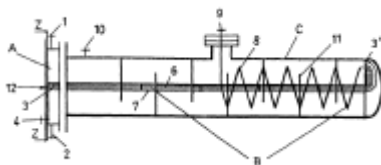

(11) 5764 (22) 25 Août 2006

(21) PCT/EP2006/065670

(30) FR 0508965 du 01.09.2005

(73) CGG SERVICES  
1, Rue Léon Migaux, F-91300 Massy  
FRANCE.

(74) M. Sator

(54) PROCEDE ET SYSTEME PERMETTANT D'ACQUERIR DES DONNEES SISMIQUES

(57) La présente invention concerne un procédé permettant d'acquérir des données sismiques qui utilise des sources dont le fonctionnement permet de produire, lorsqu'elles se trouvent dans une station de tir, des vibrations sismiques en fonction d'une séquence de tir de type balayage, d'une durée et d'une fréquence variable prédéfinies. Selon ce procédé, la source et les horloges du dispositif d'enregistrement sont synchronisées ; le tir est autorisé pour chacune des sources pour une série de temps de tir  $t_{k,n}$  prédéfinis,  $k$  représentant un numéro de commande correspondant à une source donnée et  $n$  un numéro correspondant à une source compris entre 1 et le nombre de sources  $N_s$ , et le tir est effectué à condition que la source soit en état de produire des vibrations à un temps  $t_{k,n}$  ; et les signaux produits par les récepteurs sont enregistrés en continu. L'invention porte également sur un système permettant d'acquérir des données sismiques qui applique ce procédé.

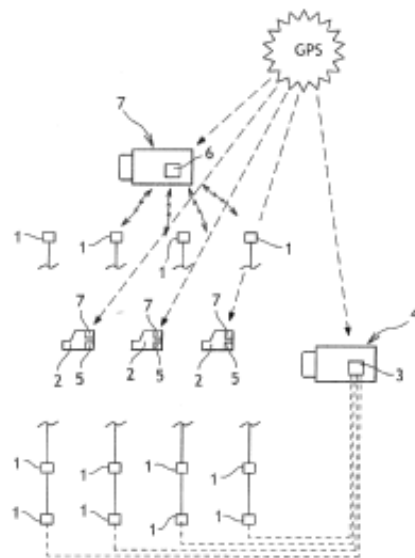

(11) 5765 (22) 06 Octobre 2006

(21) PCT/JP2006/320133

(30) JP 2005-294126 du 06.10.2005  
JP 2005-294127 du 06.10.2005  
JP 2005-297803 du 12.10.2005  
JP 2005-297804 du 12.10.2005  
JP 2006-016877 du 25.01.2006  
JP 2006-182314 du 30.06.2006

(73) NIPPON SODA CO., LTD.  
2-1, Ohtemachi 2-chome, Chiyoda-ku,  
Tokyo 1008165  
JAPAN.

(74) M. Sator

**(54) COMPOSE D'AMINE CYCLIQUE ET AGENT PESTICIDE**

(57) Composé à base d'amine cyclique représenté par la formule (1);

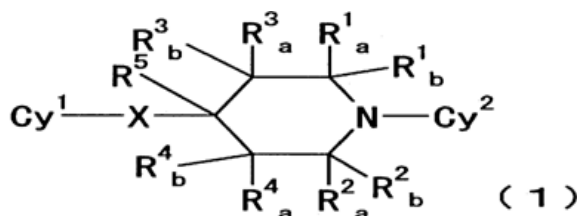

dans laquelle Cy1 représente un noyau aromatique (non)substitué; X représente oxygène, soufre, azote (non)substitué, sulfinyle ou sulfonyle; R1a et R2a, R1a et R4a, R2a et R3a, ou R3a et R4a sont liés les uns aux autres de manière à former un noyau saturé; R1a, R1b, R2a, R2b, R3a, R3b, R4a, R4b et R5 ne forment pas de noyau saturé et représentent chacun indépendamment un groupe hydrogène, hydroxy, halogéno, amino (non)substitué, nitro ou organique; et Cy2 représente un noyau aromatique (non)substitué; R1a et R2a étant liés les uns aux autres de manière à former un noyau saturé et Cy1 est un phényl (non)substitué; Cy2 est alors un hétérocycle aromatique (non)substitué, Cy1 est un phényl (non)substitué et Cy2 un pyridin-2-yl substitué, est alors Cy2 un pyridin-2-yl substitué possédant un ou plusieurs groupes cyano fonctionnant comme substituants, ou un sel ou un N-oxyde du composé à base d'amine cyclique.

(11) 5766 (22) 29 Septembre 2006

(21) PCT/US2006/038551

(30) US 60/723.781 du 05.10.2005

(73) MERCK & CO. INC.  
126 East Lincoln Avenue, Rahwaye,  
New Jersey 07065-0907  
ETATS-UNIS D'AMERIQUE.

(74) M. Sator

**(54) COMPOSES ANTI-HYPERCHOLESTERO-LEMIQUES**

(57) La présente invention concerne des inhibiteurs d'absorption de cholestérol de Formule I :

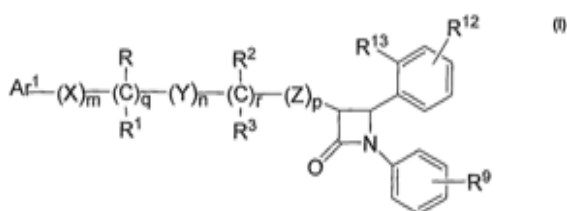

ainsi que les sels et esters de qualité pharmaceutique desdits composés. Les composés peuvent être employés pour diminuer les teneurs plasmatiques en cholestérol, en particulier en cholestérol LDL, et pour le traitement prophylactique et thérapeutique de l'athérosclérose et d'événements liés aux maladies athérosclérotiques.

(11) 5767 (22) 23 Novembre 2006

(21) PCT/FR2006/002577

(30) FR 0512189 du 01.12.2005

(73) PIERRE FABRE MEDICAMENT  
45 Place Abel Gance, F-92100 Boulogne  
FRANCE.

(74) M. Sator

**(54) COMPOSITION A LIBERATION PROLONGEE DE L'ACTIF, SON PROCEDE DE PREPARATION ET SON UTILISATION**

(57) La composition pharmaceutique ou nutraceutique à libération prolongée d'un principe actif selon la présente invention comprend au moins un granulé enrobé; ledit granulé enrobé étant composé d'une particule comprenant ledit principe actif enrobée d'au moins deux enveloppes comprenant une combinaison d'excipients. La présente invention concerne également un procédé de préparation de ladite composition.

(11) 5768 (22) 06 Septembre 2006

(21) PCT/JP2006/318094

(30) JP 2005-260633 du 08.09.2005

(73) 1/ JGC CORPORATION.  
2-1, Otemachi 2-Chome, Chiyoda-ku,  
Tokyo 1000004  
JAPON.

2/ OSAKA GAS CO., LTD.  
1-2, HIRANOMACHI 4-Chome,  
Chuo-ku Osaka-shi, Osaka 5410046  
JAPON.

(74) M. Sator

**(54) CATALYSEUR POUR L'OXYDATION CATALYTIQUE PARTIELLE D'HYDRO-CARBURES ET PROCEDE DE FABRICATION D'UN GAZ DE SYNTHESE**

(57) L'invention concerne un catalyseur pour oxydation catalytique partielle, présentant une activité



importante et une durabilité à long terme. L'invention concerne également un procédé permettant à une réaction d'oxydation catalytique partielle de s'effectuer de manière stable pendant une longue période. Le catalyseur pour oxydation catalytique partielle comprend : un support obtenu en ajoutant du nickel et au moins un composé parmi le baryum et le lanthane à de l'alumine ou à un précurseur d'alumine et en brûlant le mélange ; et un métal du groupe du platine, par exemple le rhodium, déposé sur le support. Le support est obtenu par combustion à une température par exemple de 600 °C ou plus. Dans cette étape de combustion, de l'aluminate de nickel est produit. Ce catalyseur est disposé dans un réacteur adiabatique. Des hydrocarbures d'alimentation sont mélangés avec de l'oxygène, de la vapeur et de l'hydrogène (l'hydrogène n'est pas nécessaire lorsque les hydrocarbures contiennent de l'hydrogène), et ce mélange est introduit dans le réacteur.

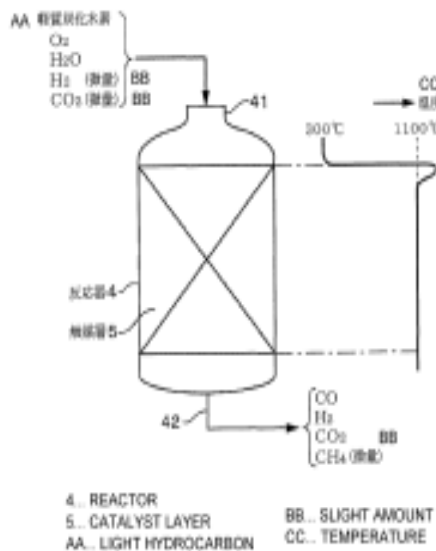

(11) 5769 (22) 25 Septembre 2006

(21) PCT/US2006/037158

(30) US 11/249.576 du 13.10.2005

(73) HILLIPS COMPANY.  
600 North Dairy Ashford,  
Houston, TX 77079  
ETATS-UNIS D'AMERIQUE.

(74) M. Sator

(54) COLMATANT SELECTIF DES  
STIMULATION DE PARAFFINE LOURDE

(57) Procédé et composition d'isolation d'une formation souterraine déterminée au sein d'une formation souterraine contenant du gravier filtre sur une pluralité de zones productrices.

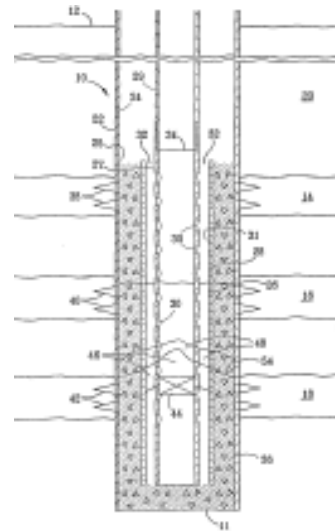

(11) 5770

(22) 30 Août 2006

(21) PCT/US2006/034088

(30) US 60/712.539 du 30.08.2005  
US 60/713.108 du 30.08.2005  
US 60/731.591 du 27.10.2005  
US 60/774.684 du 17.02.2006

(73) NOVARTIS AG  
Lichstrasse 35, CH-4056 Basel  
SUISSE.

(74) A. Boukrami

(54) BENZIMIDAZOLES SUBSTITUES  
UTILISES EN TANT QU'INHIBITEURS DE  
KINASES

(57) Cette invention concerne des nouveaux composés benzimidazoles substitués représentés par la formule (I).

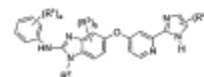
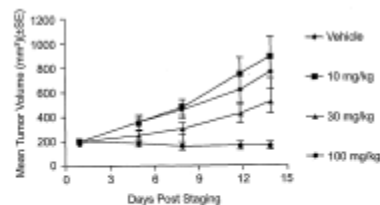

L'invention concerne également des compositions, et des procédés permettant d'inhiber l'activité des kinases associée à la tumorigénèse chez un sujet humain ou animal. Dans certains modes de réalisation, les composés et les compositions sont efficaces pour

inhiber l'activité d'au moins une sérine/thréonine kinase ou un récepteur tyrosine kinase. Les nouveaux composés et les nouvelles compositions de cette invention peuvent être utilisés seuls ou combinés avec au moins un agent supplémentaire pour le traitement d'un trouble induit par une sérine/thréonine kinase ou par un récepteur tyrosine kinase, tel que le cancer.

(11) 5771 (22) 30 Août 2006

(21) PCT/US2006/034112

(30) US 60/713.108 du 30.08.2005  
US 60/712.539 du 30.08.2005  
US 60/731.591 du 27.10.2005  
US 60/774.684 du 17.02.2006

(73) NOVARTIS AG  
Lichstrasse 35, CH-4056 Basel  
SUISSE.

(74) A. Boukrami

(54) BENZIMIDAZOLES SUBSTITUES ET  
PROCEDES DE PREPARATION

(57) L'invention concerne des procédés de préparation de nouveaux composés benzimidazoles substitués de formule (I)

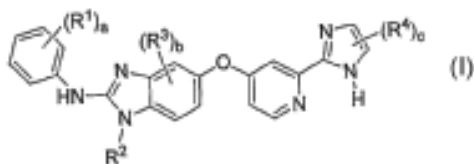

utiles pour le traitement de troubles à médiation par kinase, où  $R^1$ ,  $R^2$ ,  $R^3$ ,  $R^4$ , a, b, et c sont définis au sein de la formule (I).

(11) 5772 (22) 26 Mars 2008

(21) 80197

(30) ES P200700831 du 29.03.2007  
ES P200701920 du 09.07.2007  
ES P200701309 du 14.05.2007  
ES P200701779 du 06.06.2007  
ES P200703428 du 24.12.2007  
ES P200800072 du 11.01.2008

(73) PROMOCIONES BRIAL, S.L.  
Pérez Bayer, 16\_Entlo. B1 Dcha.  
E-12540 Villarreal (Castellón)  
ESPAGNE.

(74) A. Boukrami

(54) SYSTEME D'ASSEMBLAGE DE CARRE-  
LAGE DE SOL ET/OU MURAL

(57) Ce système inclut des moyens d'ancrage entre les carreaux agencés dans un même plan. H est caractérisé en ce que les moyens d'ancrage sont déterminés à partir de portions incurvées ayant la forme d'une rainure située sur la surface inférieure des carreaux et correspondant aux bords latéraux des carreaux qui guident lesdites portions incurvées pour converger sur lesdits bords. Lorsque les carreaux sont mis ensemble près les uns des autres en tête-à-tête et au point où les coins convergent, ces portions à rainure incurvées forment un canal sur la surface inférieure des carreaux à l'intérieur duquel les éléments mâles sont installés très serrés, dans au moins une portion de celle-ci pour être couplé avec et engagé dans au moins deux carreaux adjacents.

(11) 5773 (22) 29 Août 2006

(21) PCT/FR2006/050818

(30) FR 0508858 du 30.08.2005

(73) LABORATOIRES FOURNIER S.A.  
28, Boulevard Clémenceau, B.P. 27912,  
21079 Dijon Cedex  
FRANCE.

(74) A. Boukrami

(54) NOUVEAUX COMPOSES DE L'INDOLINE

(57) L'invention concerne des composés dérivés d'indole de formule générale (I) :

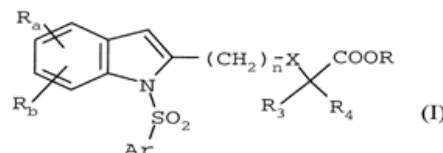

telle que définie dans les revendications, et leurs sels d'addition pharmaceutiquement acceptable. Elle concerne également leur procédé de préparation, les compositions pharmaceutiques les contenant, et leur utilisation en tant que substance pharmacologiquement active, notamment dans le traitement des hypertriglycéridémies, des hyperlipidémies, des hypercholestérolémies, du diabète, de la dysfonction endothéliale, des maladies cardiovasculaires, inflammatoires et des neurodégénérescences.

(11) 5774 (22) 27 Septembre 2006

(21) PCT/US2006/037714

(30) US 60/721.722 du 28.09.2005

(73) CYPRESS BIOSCIENCE, INC.  
4350 Executive Drive, Suite 235,  
San Diego, CA 92121  
ETATS-UNIS D'AMERIQUE.

(74) **Abu-Ghazaleh Intellectual Property**

(54) **MILNACIPRAN POUR LE TRAITEMENT  
A LONG TERME DU SYNDROME DE LA  
FIBROMYALGIE**

(57) L'invention concerne des méthodes de traitement à long terme du syndrome de la fibromyalgie par l'administration, à un patient atteint dudit syndrome, d'un double inhibiteur de recapture. L'invention concerne plus particulièrement un traitement à long terme du syndrome de la fibromyalgie par l'administration, à un patient atteint dudit syndrome, d'un double inhibiteur de recapture de la norépinéphrine et de la sérotonine.

(11) 5775 (22) 12 Octobre 2006

(21) PCT/US2006/040481

(30) US 60/725.276 du 12.10.2005

(73) 1/ UNIMED PHARMACEUTICALS, LLC.  
901 Sawyer Road, Marietta, Georgia 30062  
ETATS-UNIS D'AMERIQUE.

2/ LABORATOIRES BESINS INTERNATIONAL  
3, Rue du Bourg l'Abbé, F-75003 Paris  
FRANCE.

(74) **M. Sator**

(54) **GEL AMELIORE A BASE DE TESTOSTE-  
RONE ET PROCEDE D'UTILISATION**

(57) La présente invention concerne une formulation améliorée de gel transdermique hydroalcoolique à base de testostérone qui fournit, notamment, un profil hormonal pharmacocinétique recherché, et ses procédés d'utilisation.

(11) 5776 (22) 28 Août 2006

(21) PCT/IB2006/003691

(30) FR 05.10650 du 19.10.2005  
US 60/727.830 du 19.10.2005

(73) UROGENE  
1, Avenue Claude Vallefaux, 75010 Paris  
FRANCE.

(74) **M. Sator**

(54) **TRAITEMENT DES SYMPTOMES DE  
L'IRRITATION VESICALE**

(57) L'invention concerne l'utilisation d'un composé de formule (I)

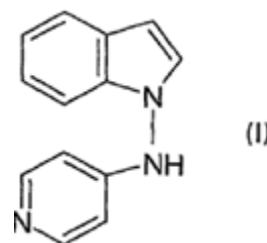

aux fins d'obtention d'un produit médicinal à utiliser dans le traitement des symptômes de l'irritation vésicale.

(11) 5777 (22) 21 Août 2006

(21) PCT/US2006/032441

(30) US 11/218.949 du 02.09.2005

(73) SUD-CHEMIE INC.  
1600 West Hill Street, Louisville, KY 40210  
ETATS-UNIS D'AMERIQUE.

(74) **A. Boukrami**

(54) **GENERATEUR THERMIQUE CATALYTI-  
QUEMENT INACTIF ET PROCESSUS DE  
DESHYDROGENATION AMELIORE**

(57) La présente invention concerne un système de lit catalytique de déshydrogénation amélioré pour produire des oléfines au moyen de techniques de traitement classiques. Le système de lit catalytique comprend un catalyseur de déshydrogénation qui comprend un composé actif sélectionné entre un oxyde d'un métal du groupe 4, 5 ou 6 et des combinaisons de ceux-ci, et un support sélectionné entre l'oxyde d'aluminium, les alumines, le monohydrate d'alumine, le trihydrate d'alumine, la silice-alumine, les alumines de transition, l'alpha-alumine, la silice, le silicate, les aluminates, les hydrocalcites calcinés, les zéolites et des combinaisons de ceux-ci mélangés avec une première substance inerte pouvant être toute substance qui est catalytiquement inactive lorsqu'elle est mise dans des conditions réactionnelles qui peuvent produire la déshydrogénation d'oléfines, qui a une masse volumique élevée et une capacité thermique élevée, et qui n'est pas capable de produire de la chaleur au cours d'une quelconque phase du processus de déshydrogénation. Selon l'invention, le catalyseur de déshydrogénation et la première substance inerte sont physiquement mélangés avec un composé secondaire comprenant une substance inerte de production de chaleur et un excipient capable de servir de support à la substance inerte de production de

chaleur, le composé secondaire étant catalytiquement inerte vis-à-vis des réactions de déshydrogénation ou du craquage ou de la cokéfaction, et produisant de la chaleur après mise dans des conditions réactionnelles de réduction ou d'oxydation.

(11) 5778 (22) 31 Août 2006

(21) PCT/US2006/033986

(30) US 60/713.518 du 01.09.2005

(73) E.I. DU PONT DE NEMOURS AND COMPANY  
07 Market Street, Wilmington,  
Delaware 19898  
ETATS-UNIS D'AMERIQUE.

(74) A. Boukrami

(54) FORMULATIONS HERBICIDES SULFO-  
NYLUREE LIQUIDES

(57) L'invention concerne des compositions à phase liquide unique qui comprennent, en pourcentage en poids, entre 0,1 et 20 % d'un ou de plusieurs herbicides sulfonurée ; entre 0 et 40 % d'un ou de plusieurs agents actifs sur le plan biologique autres que herbicides sulfonurée ; entre 0,1 et 10 % d'un ou de plusieurs lignosulfonates ; entre 0 et 99,8 % d'un ou de plusieurs esters d'acides gras d'alcanols C<sub>1</sub>-C<sub>4</sub> ; et entre 0 et 20 % d'un ou de plusieurs ingrédients de formulation.

(11) 5779 (22) 31 Août 2006

(21) PCT/FR2006/050827

(30) US 60/713.459 du 01.09.2005  
FR 0482 du 14.10.2005

(73) LABORATOIRES FOURNIER S.A.  
28, Boulevard Clémenceau, B.P. 27912,  
21079 Dijon Cedex  
FRANCE.

(74) A. Boukrami

(54) DERIVES DE PYRROLOPYRIDINE ET  
LEURS UTILISATIONS COMME MODU-  
LATEURS DES RECEPTEURS PPAR

(57) L'invention concerne des composés dérivés de pyrrolopyridine de formule générale (I):

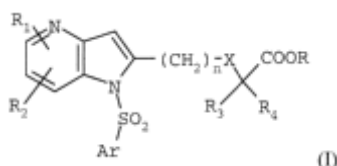

telle que définie dans les revendications, et leurs sels d'addition pharmaceutiquement acceptable. Elle concerne également leur procédé de préparation, les compositions pharmaceutiques les contenant, et leur utilisation en tant que substance pharmacologiquement active, notamment dans le traitement des hypertriglycéridémies, des hyperlipidémies, des hypercholestérolémies, du diabète, de la dysfonction endothéliale, des maladies cardiovasculaires, inflammatoires et des neurodégénérescences.

(11) 5780 (22) 17 Octobre 2006

(21) PCT/FR2006/002330

(30) FR 0510730 du 20.10.2005

(73) SANOFI AVENTIS  
174, Avenue de France, FR-75013 Paris  
FRANCE.

(74) Abu-Ghazaleh Intellectual Property

(54) DERIVES DE 6-HETEROARYLPYRIDOIN-  
DOLONE, LEUR PREPARATION ET LEUR  
APPLICATION EN THERAPEUTIQUE

(57) La présente invention a pour objet des composés répondant à la formule (I) : Formule (I)

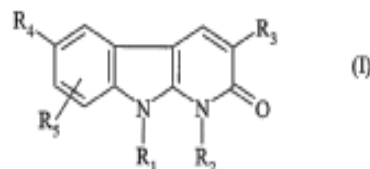

dans laquelle : - R<sub>1</sub> représente un atome d'hydrogène ou un groupe (C<sub>1</sub>-C<sub>4</sub>) alkyle, CN, CF<sub>3</sub> ou CHF<sub>2</sub> ; - R<sub>2</sub> représente un atome d'hydrogène ou un groupe (C<sub>1</sub>-C<sub>4</sub>) alkyle ; - R<sub>3</sub> représente un phényle non substitué ou substitué ; - R<sub>4</sub> représente un radical hétérocyclique ; - R<sub>5</sub> représente un atome d'hydrogène, un atome d'halogène, un groupe (C<sub>1</sub>-C<sub>4</sub>) alkyle, un groupe (C<sub>1</sub>-C<sub>4</sub>) alcoxy ; Procédé de préparation et application en thérapeutique.

(11) 5781 (22) 08 Février 2007

(21) PCT/CN2007/000436

(30) CN 200610041802.2 du 20.02.2006

(73) SHAANXI FAST GEAR CO., LTD.  
DaQing Road, Xi'an, Shaanxi Province 710077  
CHINE.

(74) Abu-Ghazaleh Intellectual Property

**(54) BOITE DE VITESSE COMPOSITE MULTI-VITESSE POUR VEHICULE AVEC PARTIE AUXILIAIRE A TROIS ARBRES DE RENVOI**

(57) L'invention concerne une boîte de vitesse composite multi-vitesse pour véhicule dotée d'une partie auxiliaire à trois arbre de renvoi. La boîte de vitesse de l'invention est constituée d'une partie principale et d'une partie auxiliaire. La partie principale comprend un arbre d'entrée (1), un arbre principal (40) et un certain nombre de dispositifs de synchronisation (39). On trouve deux arbres de renvoi (5) disposés symétriquement et à égale distance de part et d'autre de l'arbre principal (40). La partie auxiliaire comprend un arbre principal auxiliaire (25) et un dispositif de synchronisation (23). L'arbre principal (25) est porte un pignon réducteur (22). On trouve trois arbres de renvoi (19) disposés parallèlement et à égale distance autour de l'arbre principal (25). L'extrémité sortie de l'arbre principal auxiliaire (25) est raccordée par une bride (26).

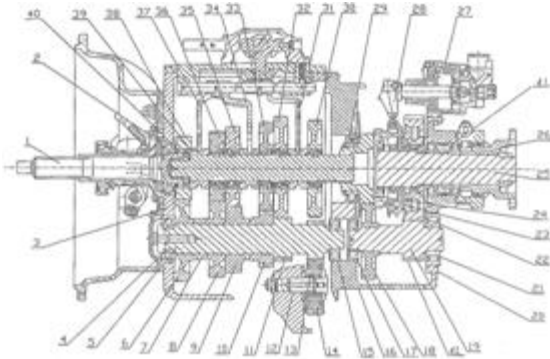

(11) 5782 (22) 22 Septembre 2006

(21) PCT/EP2006/066646

(30) FR 05 09775 du 23.09.2005

(73) THALES  
45, Rue de Villiers, F-92200 Neuilly Sur Seine  
FRANCE.

(74) Abu-Ghazaleh Intellectual Property

**(54) DISPOSITIF SECURISE DE COLLECTE DE PIECES DE MONNAIE ET PROCEDE SECURISE DE TRANSFERT ET VIDAGE DE CAISSES A PIECES DE MONNAIE**

(57) L'invention concerne un dispositif sécurisé de collecte de pièces de monnaie. Il comporte un support accueillant une caisse à pièces comportant une trappe contrôlée par un mécanisme interne. La caisse à pièces comporte : - un moyen de verrouillage permettant d'autoriser son introduction et son extraction dans le support ; - un moyen de verrouillage permettant

d'autorisation l'ouverture de la trappe au mécanisme interne ; Le mécanisme interne agit sur la trappe : - en l'ouvrant lorsque le moyen de verrouillage l'autorise et que la caisse à pièces est introduite dans le support ; - en la maintenant fermée autrement. L'invention a encore pour objet un procédé sécurisé de vidage de caisses de pièces. L'invention s'applique au transfert sans contact de pièces de monnaie.

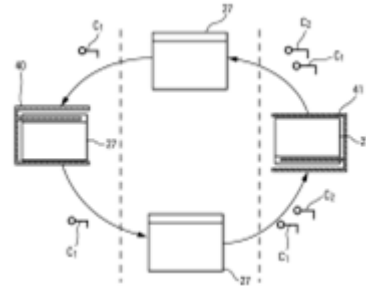

(11) 5783 (22) 23 Septembre 2006

(21) PCT/CA2006/001567

(30) US 60/719.597 du 23.09.2005

(73) TRICAN WELL SERVICE LTD.  
645-7th Avenue SW, Suite 2900,  
Calgary, Alberta T2P 4G8  
CANADA.

(74) Abu-Ghazaleh Intellectual Property

**(54) COMPOSITIONS DE BOUES ET LEURS PROCEDES D'OBTENTION**

(57) L'invention porte sur une composition de boues pour l'industrie, par exemple du pétrole, et des oléoducs comportant un particulât, un liquide aqueux et un composé chimique qui rend la surface des particules extrêmement hydrophobe. L'étape où les particules sont rendues hydrophobes peut intervenir avant ou pendant la préparation de la boue.

(11) 5784 (22) 01 Avril 2008

(21) 80213

(73) Monsieur BENSIDHOUM Amer  
Lotissement 96, N° 09, Cité Belgaid,  
Daira Bir El Djir, Oran  
ALGERIE.

**(54) MOTEUR BUCHERONS A BIELLE FIXE**

(57) La présente invention a pour finalité la création d'un moteur à explosion /combustion avec de nouvelles architectures sans bielles avec un seul, deux, ou quatre

manetons pour les moteurs en deux, quatre ou huit cylindres alignés face à face et huit cylindres à deux manetons avec deux explosions opposées et simultanées.

Le poids et le volume du nouveau moteur seront inférieurs de moitié au moins.

- Remplacement du vilebrequin à pédales multiples par un autre à un ou deux manetons.
- Elimination des gommages de pistons et les casses des segments.
- Le frottement et les points de contact seront ramenés de 9 à 3.

La linéarité du mouvement alternatif des pistons induit une étanchéité des segments et une compression parfaites d'où des gains en matière de puissance et une réduction des émanations de CO<sub>2</sub> et de consommation d'énergie.

#### MOTEURS A DEUX CYLINDRES

Le moteur à deux cylindres est un moteur qui peut être réalisé soit en deux cylindres jumelés soit alignés face à face.

#### MOTEURS A QUATRE CYLINDRES

Le moteur à quatre cylindres superposés et alignés face à face est une invention qui ramène l'encombrant et lourd vilebrequin à un seul maneton.

#### MOTEURS A HUIT CYLINDRES

1. Un moteur à huit cylindres avec un seul maneton ;
2. Un moteur à huit cylindres avec deux manetons opposés.

(11) 5785 (22) 28 Septembre 2006

(21) PCT/US2006/038181

(30) US 60/722.796 du 30.09.2005  
US 60/836.886 du 09.08.2006

(73) NOVARTIS AG.  
Lichstrasse, 35, CH-4056 Basel  
SUISSE.

(74) Abu-Ghazaleh Intellectual Property

(54) 2-AMINO-7,8-DIHYDRO-6H-PYRIDO[4,3-D]PYRIMIDINE-5-ONES

(57) L'invention concerne des composés de 2-amino-7,8-dihydro-6H-pyrido[4,3-d]pyrimidine-5-one, leurs stéréoisomères, des tautomères, des sels pharmaceutiquement acceptables et des promédicaments de ceux-ci ; des compositions qui comprennent un support pharmaceutiquement acceptable et un ou plusieurs des composés de 2-amino-7,8-dihydro-6H-pyrido[4,3-d]pyrimidine-5-one, soit seuls, soit en combinaison avec un ou plusieurs agents thérapeutiques supplémentaires. L'invention présente aussi des procédés utilisant les composés de 2-amino-7,8-dihydro-6H-pyrido[4,3-d]pyrimidine-5-one, soit seuls, soit en combinaison avec un ou plusieurs agents

thérapeutiques supplémentaires, dans la prophylaxie ou le traitement de maladies à prolifération cellulaire, virales, autoimmunes, cardiovasculaires et du système nerveux central.

(11) 5786 (22) 28 Août 2006

(21) PCT/US2006/033683

(30) US 60/714.337 du 06.09.2005  
US 60/786.244 du 27.03.2006

(73) SMITHKLINE BEECHAM CORPORATION.  
One Franklin Plaza, P.O. Box 7929,  
Philadelphia, PA 19101  
ETATS-UNIS D'AMERIQUE.

(74) A. Boukrami

(54) COMPOSES DE BENZIMIDAZOLE THIO-PHENE

(57) L'invention concerne des composés de benzimidazole thiophène, des compositions pharmaceutiques contenant lesdits composés, des procédés permettant de préparer lesdits composés et l'utilisation lesdits composés en tant qu'agents pharmaceutiques.

(11) 5787 (22) 28 Août 2006

(21) PCT/US2006/033793

(30) US 60/714.301 du 06.09.2005

(73) SMITHKLINE BEECHAM CORPORATION.  
One Franklin Plaza, P.O. Box 7929,  
Philadelphia, PA 19101  
ETATS-UNIS D'AMERIQUE.

(74) A. Boukrami

(54) PROCEDE REGIOSELECTIF DE PREPARATION DE BENZIMIDAZOLE THIOPHENE

(57) L'invention concerne un procédé de préparation de composés de benzimidazole thiophène de formule I.

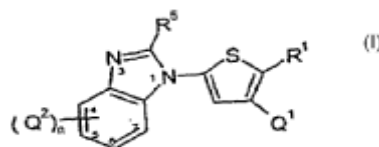

L'invention concerne en outre des produits intermédiaires utilisés dans ce procédé.

(11) 5788 (22) 06 Septembre 2006

(21) PCT/EP2006/066086

(30) DE 10 2005 042 505.4 du 07.09.2005

(73) BASF SE  
67056 Ludwigshafen,  
ALLEMAGNE.

(74) M. Sator

(54) **PROCEDE DE PRODUCTION DE DIOXOLANE**

(57) L'invention concerne un procédé de production de dioxolane par conversion d'éthylèneglycol (1) par un formaldéhyde en solution aqueuse (2) en présence de catalyseurs. L'invention est caractérisée en ce que la conversion est effectuée dans une colonne de distillation réactive (RDK). Les éduits éthylèneglycol (1) et solution de formaldéhyde aqueuse (2) de la colonne de distillation réactive (RDK) sont cédés dans la zone centrale de cette dernière. Un flux (3) contenant du dioxolane est soutiré de la zone supérieure de la colonne de distillation réactive (RDK) ainsi qu'un courant de fond (4) contenant des composantes à ébullition plus difficile que le dioxolane.

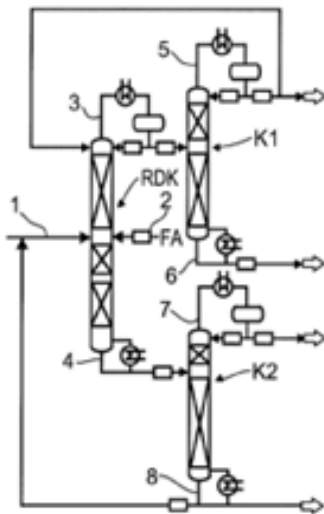

(11) 5789 (22) 28 Août 2006

(21) PCT/IB2006/003682

(30) FR 05/10649 du 19.10.2005  
US 60/727.839 du 19.10.2005

(73) UROGENE  
1, Avenue Claude Vallofaux, 75010 Paris  
FRANCE.

(74) M. Sator

(54) **TRAITEMENT DE L'INCONTINENCE URINAIRE D'EFFORT ET DE L'INCONTINENCE URINAIRE MIXTE**

(57) L'invention concerne l'utilisation d'un composé de formule (I):

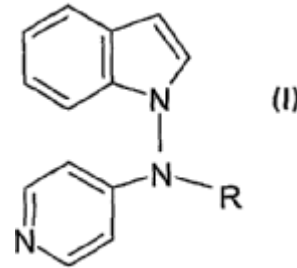

dans laquelle R représente hydrogène ou un groupe choisi parmi : alkyle, alkylène, alkylidène, cycloalkyle, cycloalkylène, cycloalkylidène et des groupes -CONH<sub>2</sub> et des groupes -COR' et -COOR', R' étant choisi parmi des groupes alkyle, alkylène, alkylidène, cycloalkyle, cycloalkylène et cycloalkylidène, les groupes R et/ou R' pouvant être substitués et/ou interrompus par des fonctions -O-, -COO-, -OCO-, -NHCO- ou -CONH- ou un sel acceptable sur le plan pharmaceutique du composé, afin d'obtenir un produit médicinal à utiliser dans le traitement de l'incontinence urinaire d'effort et l'incontinence urinaire mixte.

(11) 5790 (22) 26 Octobre 2006

(21) PCT/EP2006/067825

(30) IT MO 2005 A 000283 du 28.10.2005

(73) I.B.S. INTERNATIONAL BIOMEDICAL  
SYSTEMS S.P.A.  
Via San Nicoló, 14, I-34121 Trieste  
ITALIE.

(74) Abu-Ghazaleh Intellectual Property

(54) **PROCEDE DE FABRICATION DE DISPOSITIF ENDOVASCULAIRE ENROBE**

(57) L'invention concerne un procédé d'enrobage d'un dispositif endovasculaire qui implique l'enrobage d'une surface de structure tubulaire d'au moins une couche mince de matériau de titane inerte et biocompatible. Ce procédé consiste à: déposer tout d'abord une première couche de titane (21); soumettre ensuite ladite première couche de titane à un traitement à l'azote (21) par transmission de courants ioniques élevés sur le substrat à l'aide d'une technique de dépôt ionique par pulvérisation magnétron non équilibré à champ fermé (Closed Field UnBalanced Magnetron Sputter Ion Plating), de manière entraîner la transformation d'au moins une partie de la première couche de titane (21) en

une première couche d'enrobage céramique au nitrure de titane (210) ; puis, déposer sur cette première couche d'enrobage céramique au nitrure de titane (210) une seconde couche de titane (22) ; soumettre ladite seconde couche de titane (22) à un second traitement à l'azote par transmission de courants ioniques élevés sur le substrat à l'aide d'une technique de dépôt ionique par pulvérisation magnétron non équilibré à champ fermé (Closed Field UnBalanced Magnetron Sputter Ion Plating) de manière à entraîner la transformation d'au moins une partie de ladite seconde couche de titane (22) en une seconde couche d'enrobage céramique au nitrure de titane (220).

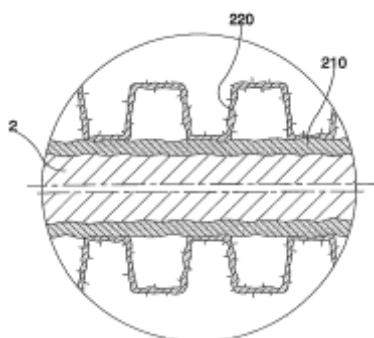

(11) 5791 (22) 25 Septembre 2006

(21) PCT/IB2006/002735

(30) US 60/724.484 du 07.10.2005  
US 60/730.701 du 26.10.2005  
US 60/761.605 du 24.01.2006  
US 60/823.954 du 30.08.2006  
US 60/826.379 du 20.09.2006

(73) PFIZER PRODUCTS INC.  
Eastern Point Road, Groton,  
Connecticut 06340  
ETATS-UNIS D'AMERIQUE.

(74) M. Sator

(54) INHIBITEURS DE L'ENZYME INTE  
GRASE DU VIH

(57) La présente invention concerne des composés de formule (I)

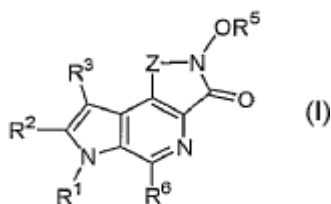

et leurs sels et solvates pharmaceutiquement acceptables, leur synthèse et leur utilisation en tant que

modulateurs ou inhibiteurs de l'enzyme intégrase du virus de l'immunodéficience humaine ('VIH').

(11) 5792 (22) 07 Septembre 2006

(21) PCT/EP2006/066150

(30) US 60/715.990 du 09.09.2005

(73) NOVARTIS AG.  
Lichstrasse, 35, CH-4056 Basel  
SUISSE.

(74) A. Boukrami

(54) TRAITEMENT DE MALADIES AUTO-  
IMMUNES

(57) L'invention porte sur des méthodes de traitement de diverses maladies auto-immunes, telles que la sclérose en plaque, la névrite périphérique, la névrite optique, la sclérose amyotrophique latérale et l'uvéïte, ces méthodes utilisant des dérivés amino-alcool spécifiques.

(11) 5793 (22) 07 Septembre 2006

(21) PCT/EP2006/08845

(30) GB 0518472.6 du 09.09.2005  
GB 0611153.8 du 06.06.2006

(73) SMITHKLINE BEECHAM CORPORATION.  
One Franklin Plaza, P.O. Box 7929,  
Philadelphia, PA 19101  
ETATS-UNIS D'AMERIQUE.

(74) A. Boukrami

(54) DERIVES DE PYRIDINE ET UTILISATION  
DE CEUX-CI DANS LE TRAITEMENT DE  
TROUBLES PSYCHOTIQUES

(57) L'invention concerne de nouveaux composés de formule (I)

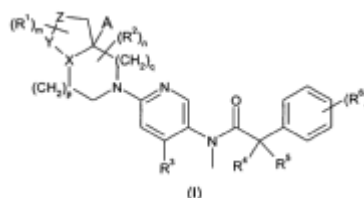

ou un sel acceptable du point de vue pharmaceutique de ceux-ci : (I) dans laquelle : X représente un atome d'azote ; Y représente -C(H2)-, (-C(H2)-)2, -S(O2)- ou -C(=O)- ; Z représente -C(H2)-, -S(O2)-, -N(Rz)- ou un



atome d'oxygène ou de soufre ; A représente un hydrogène ou -CH<sub>2</sub>OH ; R<sup>2</sup> représente un hydrogène, un alkyle en C<sub>1-6</sub>, un alcoxy en C<sub>1-6</sub>, -COR<sup>7</sup> ou -SO<sub>2</sub>R<sup>7</sup> ; R<sup>1</sup> représente un halogène, un alkyle en C<sub>1-6</sub>, un alcoxy en C<sub>1-6</sub>, =O, un halogénoalkyle en C<sub>1-6</sub>, un halogénoalcoxy en C<sub>1-6</sub>, un hydroxyle ou -CH<sub>2</sub>OH ; m représente un nombre entier allant de 0 à 3 ; R<sup>2</sup> représente un halogène, =O, un alkyle en C<sub>1-6</sub> (facultativement substitué par un ou plusieurs groupes hydroxyle), -COOR<sup>7</sup>, -CONR<sup>7</sup>R<sup>8</sup>, un alcoxy en C<sub>1-6</sub>, un halogénoalkyle en C<sub>1-6</sub>, un halogénoalcoxy en C<sub>1-6</sub> ou un (alkyle en C<sub>1-6</sub>)(alkyle en C<sub>1-6</sub>) ; n représente un nombre entier allant de 0 à 3 ; p et q représentent chacun indépendamment un nombre entier allant de 0 à 2 ; R<sup>3</sup> représente un groupe -aryle, -hétéroaryle, -hétérocyclyle, -arylaryle, -arylhétéroaryle, -arylhétérocyclyle-hétéroarylaryle-hétéroarylhétéroaryle, -hétéroarylhétéro-cyclyle-hétérocyclylaryle-hétérocyclylhétéroaryle ou -hétérocyclylhétérocyclyle, chacun de ceux-ci pouvant être facultativement substitué par un ou plusieurs (par exemple 1, 2 ou 3) groupes sélectionnés parmi un halogène, un groupe alkyle en C<sub>1-6</sub> (facultativement substitué par un ou plusieurs groupes hydroxyle), cycloalkyle en C<sub>3-8</sub>, alcoxy en C<sub>1-6</sub>, hydroxyle, halogénoalkyle en C<sub>1-6</sub>, halogénoalcoxy en C<sub>1-6</sub>, cyano, -S-(alkyle en C<sub>1-6</sub>), -SO-(alkyle en C<sub>1-6</sub>), -SO<sub>2</sub>-(alkyle en C<sub>1-6</sub>), -COR<sup>7</sup>, -CONR<sup>7</sup>R<sup>8</sup>, -NR<sup>7</sup>R<sup>8</sup>, -NR<sup>7</sup>CO(alkyle en C<sub>1-6</sub>), -NR<sup>7</sup>SO<sub>2</sub>-(alkyle en C<sub>1-6</sub>), (alkyl en C<sub>1-6</sub>)-NR<sup>7</sup>R<sup>8</sup>, -OCONR<sup>7</sup>R<sup>8</sup>, -NR<sup>7</sup>CO<sub>2</sub>R<sup>8</sup> ou -SO<sub>2</sub>NR<sup>7</sup>R<sup>8</sup> ; R<sup>4</sup> et R<sup>5</sup> représentent chacun indépendamment un alkyle en C<sub>1-6</sub> ou bien R<sup>4</sup> et R<sup>5</sup> peuvent former ensemble avec l'atome de carbone auquel ils sont attachés un groupe cycloalkyle en C<sub>3-8</sub> ; R<sup>6</sup> représente un halogène, un alkyle en C<sub>1-6</sub>, un cycloalkyle en C<sub>3-8</sub>, un alcoxy en C<sub>1-6</sub>, un halogénoalkyle en C<sub>1-6</sub> ou un halogénoalcoxy en C<sub>1-6</sub> ; s représente un nombre entier allant de 0 à 4 ; R<sup>7</sup> et R<sup>8</sup> représentent chacun indépendamment un hydrogène, un alkyle en C<sub>1-6</sub> ou un cycloalkyle en C<sub>3-8</sub> ; ou des solvates de ceux-ci.

(11) 5794 (22) 07 Septembre 2006

(21) PCT/EP2006/008753

(30) DE 20 2005 014 177.1 du 08.09.2005

(73) SEDA S.P.A.  
Corso Salvatore d'Amato 84,  
I-80022 Arzano, Napoli  
ITALIE.

(74) A. Boukrami

(54) COUPE A DOUBLE PAROI

(57) L'invention concerne une coupe (1) à double paroi présentant une paroi interne et une paroi externe ainsi qu'un orifice ménagé sur son extrémité supérieure,

et une partie fond sur son extrémité inférieure. La paroi extérieure est constituée de papier, de cartons ou analogues. L'objectif de l'invention est d'améliorer une coupe (1) à double paroi, de sorte que lors du maintien des propriétés isolantes thermiques correspondantes, la production et la mise en place de ladite coupe soient facilitées et que ladite coupe soit conçue de manière à être plus stable. A cet effet, l'intérieur de la coupe comprenant la paroi interne est insérée dans la coupe extérieure (3) comprenant la paroi externe et il est fixée dans ou sur cette dernière, et l'intérieur de la coupe (2) est formé dans un matériau synthétique étanche.

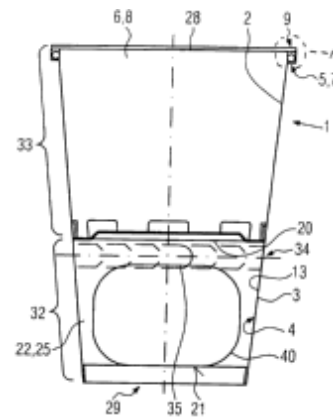

(11) 5795

(22) 11 Octobre 2006

(21) PCT/GB2006/003764

(30) GB 0520726.1 du 12.10.2005

(73) PLANT IMPACT PLC.  
St James's Court, Brown Street,  
Manchester M2 2JF  
GRANDE BRETAGNE.

(74) Abu-Ghazaleh Intellectual Property

(54) AGRICULTURAL COMPOSITION

(57) L'invention concerne des compositions agricoles qui comprennent : (i) un nutriment ou un micronutriment secondaire ; (ii) de l'acide benzoïque ou un dérivé acceptable sur le plan biologique de celui-ci ; et (iii) un sel soluble dans l'eau de formule (I)

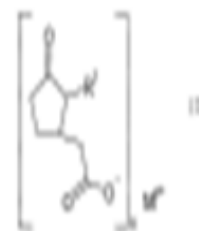

dans laquelle R<sup>1</sup> représente un groupe C<sub>1-10</sub> alcényle, ou un groupe C<sub>2-10</sub> alcényle et M représente un cation de

valence n. Les compositions de l'invention sont utilisées à des fins d'administration d'un nutriment ou d'un micronutriment secondaire à des plantes. L'invention concerne également des formulations contenant lesdites compositions et des méthodes d'utilisation de celles-ci.

(11) 5796 (22) 27 Septembre 2006

(21) PCT/EP2006/009383

(30) DE 102005046769.5 du 29.09.2005

(73) BERLIN-CHEMIE AG.  
Glienicke-Weg 125,  
12489 Berlin  
ALLEMAGNE.

(74) Abu-Ghazaleh Intellectual Property

(54) COMPOSITION PHARMACEUTIQUE  
PHOTOSTABLE CONTENANT DE LA  
BRIVUDINE POUR LE TRAITEMENT DE  
LA KERATITE HERPETIQUE

(57) La présente invention concerne une composition ophtalmique à la brivudine, et contenant un filmogène choisi dans le groupe constitué par le polyvinyle-pyrrolidone (PVP), l'alcool de polyvinyle (PVA) et les polyacrylates (PA).

(11) 5797 (22) 06 Octobre 2006

(21) PCT/US2006/039211

(30) US 11/247.108 du 11.10.2005

(73) COMPRESSCO, INC.  
1313 Southeast 25th Street,  
Oklahoma City, OK 73129  
ETATS-UNIS D'AMERIQUE.

(74) M. Sator

(54) BLOC CYLINDRE POUR COMPRESSEUR  
DE GAZ MONTE SOLIDAIRE AVEC UN  
MOTEUR A COMBUSTION INTERNE

(57) L'invention concerne un bloc cylindre pour un compresseur de gaz monté solidaire avec un moteur à combustion interne. Le bloc cylindre comprend une rangée de cylindres de compression et une rangée de cylindres du moteur formant une configuration en V. Des ouvertures pour des dispositifs de commande de soupape sont ménagées dans le bloc cylindre adjacent aux cylindres du moteur de façon que des composants de commande de soupape du moteur, de type tiges poussoirs, puissent y être disposées. Aucune ouverture pour des dispositifs de commande de soupape n'est

ménagée dans le bloc cylindre adjacent aux cylindres de compression, le bloc étant maintenu à l'état solide. L'invention concerne également un compresseur utilisant ledit bloc cylindre.

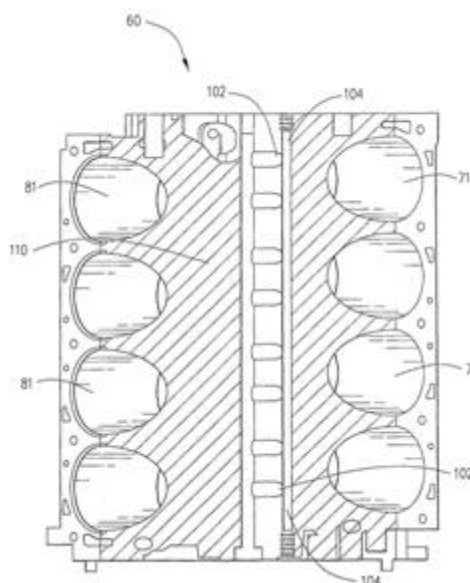

(11) 5798 (22) 12 Septembre 2006

(21) PCT/EP2006/008857

(30) GB 0518671.3 du 13.09.2005  
GB 0518672.1 du 13.09.2005

(73) NOVARTIS AG.  
Lichstrasse, 35, CH-4056 Basel  
SUISSE.

(74) A. Boukrami

(54) COMBINAISONS COMPRENANT UN  
INHIBITEURS DES RECEPTEURS VEGF  
AINSI QU'UN AGENT FACILITANT LA  
PENETRATION

(57) Cette invention concerne une composition comprenant un inhibiteur des récepteurs VEGF ainsi qu'un agent facilitant la pénétration. L'invention concerne également des méthodes permettant d'utiliser une telle composition.

(11) 5799 (22) 12 Septembre 2006

(21) PCT/US2006/035517

(30) US 60/716.167 du 12.09.2005

(73) SOLVAY PHARMACEUTICALS B.V.  
C.J. Van Houtenlaan, 36, NL-1381 CP Weesp  
PAYS-BAS.

(74) **A. Boukrami**

(54) **SEL GLUCURONATE D'UN COMPOSE PIPERAZINE**

(57) L'invention concerne une forme saline, et des compositions de celle-ci, à utiliser pour moduler l'activité d'un ou de plusieurs récepteurs de type GPCR et qui présente des caractéristiques désirables. L'invention concerne également des procédés de préparation de ladite forme saline, qui est dérivée de 8-{4-[3-(5-fluoro-1H-indol-3-yl)-propyl]-piperazin-1-yl}-2-méthyl-4H-benzo[1,4]oxazin-3-one, et d'acide glucuronique.

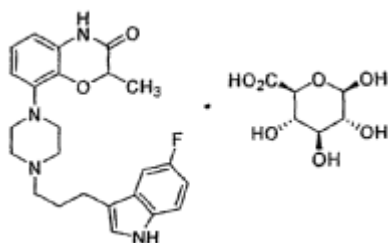

(11) **5800** (22) **12 Septembre 2006**

(21) **PCT/US2006/035520**

(30) US 60/716.066 du 12.09.2005

(73) SOLVAY PHARMACEUTICALS B.V.  
C.J. Van Houtenlaan, 36, NL-1381 CP Weesp  
PAYS-BAS.

(74) **A. Boukrami**

(54) **COMPOSITION A LIBERATION PROLONGEE COMPRENANT UN SEL GLUCURONATE D'UN COMPOSE PIPERAZINE ET UTILISATIONS DE CELLE-CI**

(57) La présente invention concerne des compositions pharmaceutiques comprenant un sel glucuronate d'un composé piperazine, utile comme une modulation d'un ou plusieurs RCPG. En général, cette forme de sel, et des compositions pharmaceutiquement acceptables de celui-ci, est utile pour traiter ou réduire la sévérité d'une variété de maladies ou de troubles comprenant la maladie de Parkinson, le stress / anxiété, la maladie d'Alzheimer, la maladie de Huntington, des troubles de panique, les troubles obsessionnels compulsifs, manger troubles, la toxicomanie, les phobies sociales, de l'agressivité ou l'agitation, la migraine, la sclérodémie et le syndrome de Raynaud, des vomissements, des troubles tractus gastro-intestinal lié à la régulation du péristaltisme, RLS, ou la sécrétion de prolactine résultant de tumeurs de l'hypophyse.



## BON DE SOUSCRIPTION

Je soussigné : .....

Domicilié : .....

Souhaite : .....

-acquérir : .....exemplaire (s) du Bulletin Officiel de la Propriété Industrielle (BOPI)

édité par l'INAPI sous le n° : .....en date du : .....

au prix de 400 .....Dinars l'exemplaire.

-Souscrire 1 .....abonnement (s) annuel (s) au BOPI, par les années 20 .....

au prix de 1500, .....dinars (il est conseillé d'y inclure l'année correspondant à celle de votre dépôt, pour la surveillance des éventuelles contrefaçons).

Les abonnements ont toujours pour point de départ le 1<sup>er</sup> Janvier de l'année concernée.

Fait à .....le .....

Signature

(cachet en sus pour les organisation)

<b>BENEFICIAIRE DE LA COMMANDE</b>	
<b>NOM OU RAISON SOCIALE</b>	<b>ADRESSE</b>
..... .....	..... .....

\* **Pour les étrangers** : A transférer le montant au compte de l'INAPI n° 32 64 180- 71  
Banque Extérieur Algérie,  
Agence Amirouche,  
Rue Colonel Amirouche, Alger

Pour plus d'information, veuillez contacter

**Adresse :**

INAPI 42, rue Larbi Ben M'hidi (3<sup>ème</sup> étage)  
-BP 403- Alger Gare

**Marque :**

☎/ Fax (021) 73-23-58  
(021) 73-59-39

**Brevet :**

☎ : (021) 73-57-74

**Web :** [http : // www.inapi.org](http://www.inapi.org)

**E-mail :**

[www.marque@inapi.org](mailto:www.marque@inapi.org)

**E-mail :**

[www.brevet@inapi.org](mailto:www.brevet@inapi.org)

**Direction Générale:**

☎ : (021) 73-01-42

Fax : (021) 73-55-81

(021) 73-96-44

**Innovations :**

☎ : (021) 73-60-72