

SOMMAIRE

MARQUES

	Pages
■ Marques de fabrique, de commerce ou de service	3
■ Note d'information sur la protection des marques.....	4
■ Barème des taxes applicables aux marques.....	5
■ Classification internationale des produits et des services aux fins de l'enregistrement des marques établies en vertu de l'Arrangement de Nice (10 ^{ème} Edition).....	6
■ Marques de fabrique, de commerce ou de service enregistrées.....	7

**Bulletin Officiel de la
Propriété Industrielle
N° 324 avril 2012**

BREVETS D'INVENTIONS

■ Brevets d'inventions (en abrégés descriptifs).....	98
■ Formalités liées au dépôt d'une demande de brevet d'invention	99
■ Barème des taxes applicables aux brevets d'inventions	100
■ Brevets d'inventions délivrés	101

Marques de Fabrique, de Commerce ou de Services

*** Sont publiées dans ce bulletin:**

Les enregistrements de marques effectués en application de l'article 5 de l'Ordonnance N° 03 – 06 du 19 Juillet 2003, relative aux marques de fabrique et de commerce. Ces enregistrements bénéficient d'une protection de dix (10) ans à compter de la date du dépôt de la demande d'enregistrement.

*** Ne sont pas publiées dans ce bulletin:**

Les enregistrements internationaux dont la protection est étendue à l'Algérie, dans le cadre de l'Arrangement de Madrid concernant l'enregistrement international des marques auquel l'Algérie est partie. Ces enregistrements sont publiés par l'Organisation Mondiale de la Propriété Intellectuelle, dans la revue (Gazette OMPI des marques internationales) qui peut être consultée à L'INAPI.

Avis aux Abonnés

* Les abonnements au BOPI prennent effet le premier janvier de l'année en cours, quelle que soit la date à laquelle la souscription est faite.

Administration

Adresse: INAPI 42, rue Larbi Ben M'Hidi (3ème étage) - BP 403 - Alger Gare
☎ : (021) 73 - 23 - 58 (021) 73 - 59 - 39
Fax: (021) 73 - 55 - 81 (021) 73 - 96 - 44
Web : [http : // www.inapi.org](http://www.inapi.org) - e-mail : [Marques @ inapi.org](mailto:Marques@inapi.org)

NOTE D'INFORMATION SUR LA PROTECTION DES MARQUES

Le dépôt d'une marque est subordonné à la remise ou l'envoi à l'INAPI des pièces suivantes:

- 1) Une demande d'enregistrement de marque (en 5 exemplaires fournis par l'INAPI) datée, signée et à compléter à la machine aux rubriques 1,4 et 5 ; les reproductions de la marque, en noir et blanc, devront être apposées dans le cadre réservé à cet effet et deux reproductions supplémentaires de la marque devront y être annexées ;

Pour la désignation des produits ou des services et l'indication des classes concernées, il convient de se référer à la classification internationale des produits et des services aux fins de l'enregistrement des marques.

- 2) 5 reproductions en couleurs, si celles-ci sont revendiquées ; il y a lieu dans ce cas, de compléter la rubrique 3 de la demande.
- 3) Un chèque libellé à l'ordre de l'INAPI d'un montant de Quatorze mille (14.000) dinars algériens, pour le dépôt d'une marque dans une seule classe de produits ou de services; si le dépôt concerne plusieurs classes, la taxe par classe de Deux mille (2.000 DA) dinars sera multipliée par le nombre de classes indiquées ;

Toutefois, il convient de requérir, avant le dépôt de la marque, une recherche d'antériorité auprès de nos services qui portera sur toutes les marques enregistrées (nationales et internationales étendues à l'Algérie) et ce, afin de vous assurer que la marque choisie n'a pas déjà été enregistrée au profit d'un tiers ; cette recherche est soumise au paiement préalable d'une taxe nationale.

La durée de la protection accordée à la marque enregistrée est de 10 ans à compter de la date de dépôt; cette protection pourra être indéfiniment renouvelée pour des périodes d'égales durées.

Si des modifications concernant la propriété de la marque interviennent au cours de la période de protection (cession, concession de licence etc...) il conviendra d'en demander l'inscription au registre des marques et ce, à peine de nullité des actes concernés par l'ordonnance n° 03 – 06 du 19 Juillet 2003, relative aux marques, ainsi qu'aux textes pris pour son application.

**TAXES PARAFISCALES RELATIVES AUX MARQUES
DE FABRIQUE, DE COMMERCE OU DE SERVICES
EN APPLICATION DE LA LOI DE FINANCES POUR L'ANNEE 2007**

CODE	NATURE DES TAXES	TARIF UNITAIRE (en dinars)
TAXES DE DEPOT OU DE RENOUVELLEMENT		
746-01	Taxe de dépôt.....	14.000
	Taxe de renouvellement.....	15.000
746-02	Taxe d'enregistrement par classe de produits ou de service.....	2.000
746-03	Taxe de revendication de priorité.....	1.000
TAXES POSTERIEURES AUX DEPOTS		
746-04	Taxe de délivrance d'un certificat d'identité.....	800
746-05	Taxe de renonciation à l'utilisation d'une marque.....	800
746-06	Surtaxe de retard pour le renouvellement d'une marque.....	800
TAXES DES RECHERCHES, COPIES		
746-07	Taxe de recherche à l'identique par marque.....	1.600
	Taxe de recherche à l'identique au-delà d'une par classe supplémentaire.....	400
746-08	Taxe de recherche de similitude dans 3 classes.....	3.000
	Taxe au-delà de la troisième classe.....	500
746-09	Taxe de correction d'erreur matérielle, par marque.....	400
746-10	Taxe de délivrance d'une copie certifiée conforme d'un document de marque..	400
746-11	Taxe de délivrance d'une copie de règlement d'utilisation d'une marque collective, par page.....	400
TAXES RELATIVES AU REGISTRE DES MARQUES		
746-12	Taxe d'inscription d'acte portant cession ou concession d'une marque ou transfert par succession.....	3.000
	- pour chacune des marques suivantes visées dans le même bordereau.....	200
746-13	Taxe d'inscription de toute autre nature, relative à une marque.....	1.600
	- pour chacune des marques suivantes visées dans le même bordereau.....	200
746-14	Taxe de délivrance d'une copie certifiée d'inscription au registre des marques ou certificat constatant qu'il n'en existe aucune.....	800
TAXE POUR DEPOT D'UNE MARQUE D'ENREGISTREMENT INTERNATIONAL		
746-15	Taxe nationale pour la demande d'enregistrement international d'une marque....	4.000

Classification internationale des produits et de services aux fins de l'enregistrement des marques établies en vertu de l'Arrangement de Nice LISTE DES CLASSES (Neuvième édition)

Produits

1. Produits chimiques destinés à l'industrie, aux sciences, à la photographie, ainsi qu'à l'agriculture, l'horticulture et la sylviculture; résines artificielles à l'état brut, matières plastiques à l'état brut; engrais pour les terres; compositions extinctrices; préparations pour la trempe et la soudure des métaux; produits chimiques destinés à conserver les aliments; matières tannantes; adhésifs (matières collantes) destinés à l'industrie.
2. Couleurs, vernis, laques; préservatifs contre la rouille et contre la détérioration du bois; matières tinctoriales; mordants; résines naturelles à l'état brut; métaux en feuilles et en poudre pour peintres, décorateurs, imprimeurs et artistes.
3. Préparations pour blanchir et autres substances pour lessiver; préparations pour nettoyer, polir, dégraisser et abraser; savons; parfumerie, huiles essentielles, cosmétiques, lotions pour les cheveux; dentifrices.
4. Huiles et graisses industrielles; lubrifiants; produits pour absorber, arroser et lier la poussière; combustibles (y compris les essences pour moteurs) et matières éclairantes; bougies et mèches pour l'éclairage.
5. Produits pharmaceutiques et vétérinaires; produits hygiéniques pour la médecine; substances diététiques à usage médical, aliments pour bébés; emplâtres, matériel pour pansements; matières pour plomber les dents et pour empreintes dentaires; désinfectants; produits pour la destruction des animaux nuisibles; fongicides, herbicides.
6. Métaux communs et leurs alliages; matériaux de construction métalliques; constructions transportables métalliques; matériaux métalliques pour les voies ferrées; câbles et fils métalliques non électriques; serrurerie et quincaillerie métalliques; tuyaux métalliques; coffres-forts; produits métalliques non compris dans d'autres classes; minerais.
7. Machines et machines-outils, moteurs (à l'exception des moteurs pour véhicules terrestres); accouplements et organes de transmission (à l'exception de ceux pour véhicules terrestres); instruments agricoles autres que ceux actionnés manuellement; couveuses pour les oeufs.
8. Outils et instruments à main entraînés manuellement; coutellerie, fourchettes et cuillers; armes blanches; rasoirs.
9. Appareils et instruments scientifiques, nautiques, géodésiques, photographiques, cinématographiques, optiques, de pesage, de mesurage, de signalisation, de contrôle (inspection), de secours (sauvetage) et d'enseignement; appareils et instruments pour la conduite, la distribution, la transformation, l'accumulation, le réglage ou la commande du courant électrique; appareils pour l'enregistrement, la transmission, la reproduction du son ou des images; supports d'enregistrement magnétiques, disques acoustiques; distributeurs automatiques et mécanismes pour appareils à prépaiement; caisses enregistreuses, machines à calculer, équipement pour le traitement de l'information et les ordinateurs; extincteurs.
10. Appareils et instruments chirurgicaux, médicaux, dentaires et vétérinaires, membres, yeux et dents artificiels; articles orthopédiques; matériel de suture.
11. Appareils d'éclairage, de chauffage, de production de vapeur, de cuisson, de réfrigération, de séchage, de ventilation, de distribution d'eau et installations sanitaires.
12. Véhicules; appareils de locomotion par terre, par air ou par eau.
13. Armes à feu; munitions et projectiles; explosifs; feux d'artifice.
14. Métaux précieux et leurs alliages et produits en ces matières ou en plaqué non compris dans d'autres classes; joaillerie, bijouterie, pierres précieuses; horlogerie et instruments chronométriques.
15. Instruments de musique.
16. Papier, carton et produits en ces matières, non compris dans d'autres classes; produits de l'imprimerie; articles pour reliures; photographies; papeterie; adhésifs (matières collantes) pour la papeterie ou le ménage; matériel pour les artistes; pinceaux; machines à écrire et articles de bureau (à l'exception des meubles); matériel d'instruction ou d'enseignement (à l'exception des appareils); matières plastiques pour l'emballage (non comprises dans d'autres classes); caractères d'imprimerie; clichés.
17. Caoutchouc, gutta-percha, gomme, amiante, mica et produits en ces matières non compris dans d'autres classes; produits en matière plastique mi-ouvrés; matières à calfeutrer, à étouper et à isoler, tuyaux flexibles non métalliques.
18. Cuir et imitations du cuir, produits en ces matières non compris dans d'autres classes; peaux d'animaux; malles et valises; parapluies, parasols et cannes; fouets et sellerie.
19. Matériaux de construction non métalliques; tuyaux rigides non métalliques pour la construction; asphalté, poix et bitume; constructions transportables non métalliques; monuments non métalliques.
20. Meubles, glaces (miroirs), cadres; produits, non compris dans d'autres classes, en bois, liège, roseau, jonc, osier, corne, os, ivoire, baleine, écaille, ambre, nacre, écume de mer, succédanés de toutes ces matières ou en matières plastiques.
21. Ustensiles et récipients pour le ménage ou la cuisine; peignes et éponges; brosses (à l'exception des pinceaux); matériaux pour la brosse; matériel de nettoyage; paille de fer; verre brut ou mi-ouvré (à l'exception du verre de construction); verrerie, porcelaine et faïence non comprises dans d'autres classes.
22. Cordes, ficelles, filets, tentes, bâches, voiles, sacs (non compris dans d'autres classes); matières de rembourrage (à l'exception du caoutchouc ou des matières plastiques); matières textiles fibreuses brutes.
23. Fils à usage textile.
24. Tissus et produits textiles non compris dans d'autres classes; couvertures de lit et de table.
25. Vêtements, chaussures, chapellerie.
26. Dentelles et broderies, rubans et lacets; boutons, crochets et oeillets, épingles et aiguilles; fleurs artificielles.
27. Tapis, paillassons, nattes, linoléum et autres revêtements de sols; tentures murales non en matières textiles.
28. Jeux, jouets; articles de gymnastique et de sport non compris dans d'autres classes; décorations pour arbres de Noël.
29. Viande, poisson, volaille et gibier; extraits de viande; fruits et légumes conservés, congelés, séchés et cuits; gelées, confitures, compotes; oeufs, lait et produits laitiers; huiles et graisses comestibles.
30. Café, thé, cacao, sucre, riz, tapioca, sagou, succédanés du café; farines et préparations faites de céréales, pain, pâtisserie et confiserie, glaces comestibles; miel, sirop de mélasse; levure, poudre pour faire lever; sel, moutarde; vinaigre, sauces (condiments); épices; glace à rafraîchir.
31. Produits agricoles, horticoles, forestiers et graines, non compris dans d'autres classes; animaux vivants; fruits et légumes frais; semences, plantes et fleurs naturelles; aliments pour les animaux; malt.
32. Bières; eaux minérales et gazeuses et autres boissons non alcooliques; boissons de fruits et jus de fruits; sirops et autres préparations pour faire des boissons.
33. Boissons alcooliques (à l'exception des bières).
34. Tabac; articles pour fumeurs; allumettes.
35. Publicité; gestion des affaires commerciales; administration commerciale; travaux de bureau.
36. Assurances; affaires financières; affaires monétaires; affaires immobilières.
37. Construction; réparation; services d'installation.
38. Télécommunications.
39. Transport; emballage et entreposage de marchandises; organisation de voyages.
40. Traitement de matériaux.
41. Éducation; formation; divertissement; activités sportives et culturelles.
42. Services scientifiques et technologiques ainsi que services de recherches et de conception y relatifs; services d'analyses et de recherches industrielles; conception et développement d'ordinateurs et de logiciels.
43. Services de restauration (alimentation); hébergement temporaire.
44. Services médicaux; services vétérinaires; soins d'hygiène et de beauté pour êtres humains ou pour animaux; services d'agriculture, d'horticulture et de sylviculture.
45. Services juridiques; services de sécurité pour la protection des biens et des individus; services personnels et sociaux rendus par des tiers destinés à satisfaire les besoins des individus.

Services

35. Publicité; gestion des affaires commerciales; administration commerciale; travaux de bureau.
36. Assurances; affaires financières; affaires monétaires; affaires immobilières.
37. Construction; réparation; services d'installation.
38. Télécommunications.
39. Transport; emballage et entreposage de marchandises; organisation de voyages.
40. Traitement de matériaux.
41. Éducation; formation; divertissement; activités sportives et culturelles.
42. Services scientifiques et technologiques ainsi que services de recherches et de conception y relatifs; services d'analyses et de recherches industrielles; conception et développement d'ordinateurs et de logiciels.
43. Services de restauration (alimentation); hébergement temporaire.
44. Services médicaux; services vétérinaires; soins d'hygiène et de beauté pour êtres humains ou pour animaux; services d'agriculture, d'horticulture et de sylviculture.
45. Services juridiques; services de sécurité pour la protection des biens et des individus; services personnels et sociaux rendus par des tiers destinés à satisfaire les besoins des individus.

Marques de Fabrique, de Commerce ou de Service Enregistrées

**Codes « INID » normalisés recommandés et minimum
requis pour l'identification des données bibliographiques
des marques**



- (111) Numéro d'ordre de l'enregistrement**
- (151) Date de l'enregistrement**
- (210) Numéro d'ordre de la demande**
- (230) Données relatives aux expositions**
- (300) Données relatives à la priorité selon la convention de Paris**
- (511) Classification internationale des produits et services**
- (540) Reproduction de la marque**
- (732) Nom et adresse du titulaire de l'enregistrement**
- (740) Nom du mandataire**

(111) 80881 (151) 15 Août 2006

(210) 62250

(732) DIAGEO BRANDS B.V.
Molenwerf 10-12,
1014 BG Amsterdam
LES PAYS-BAS.

(740) Maître Abu-Ghazaleh Intellectual Property



(511) 33.
Boissons alcooliques

(111) 80882 (151) 16 Septembre 2008

(210) 82715

(732) SARL REDMAN
01, Route de Birtouta, Khraicia, Alger
ALGERIE.



(511) 18, 24, 25.
Confection, chemiserie, bonneterie, tricot, tous produits textiles en général pour homme, dames et enfants, articles de sport en générale. Chaussures, chapellerie, vêtements, en cuir et peaux. Tissus en général, matières premières textiles, ceintures.

(111) 80883 (151) 17 Décembre 2008

(210) 83475

(732) Monsieur AMELLAL Arezki
27, Rue Tabount Belkacem, El-Harrach, Alger
ALGERIE.



(511) 1, 17, 18, 23, 25.
Produits chimiques destinés à l'industrie. Caoutchouc. Cuir et imitations. Fils à usage textile. Vêtements, chaussures, chapellerie.

(111) 80884 (151) 06 Janvier 2009

(210) 90047

(732) DEK COMPUTER CENTRE, S.A.R.L
Cité des 1006 Logements, Bâtiment D29, N° 101
19000 Setif
ALGERIE.



(511) 9, 11, 42.
Appareils et instruments scientifiques, nautiques, géodésiques, photographiques, cinématographiques, optiques, de pesage, de mesurage, de signalisation, de contrôle (inspection), de secours (sauvetage) et d'enseignement; appareils et instruments pour la conduite, la distribution, la transformation, l'accumulation, le réglage ou la commande du courant électrique; appareils pour l'enregistrement, la transmission, la reproduction du son ou des images; supports d'enregistrement magnétiques, disques acoustiques; disques acoustiques; distributeurs automatique et mécanismes pour appareils à prépaiement; caisses enregistreuses, machines à calculer, équipements pour le traitement d'informations, et les ordinateurs; extincteurs. Appareils d'éclairage, de

chauffage, de production de vapeur, de cuisson, de réfrigération, de séchage, de ventilation, de distribution d'eau et installations sanitaires. Services scientifiques et technologiques ainsi que services de recherches et de conception y relatifs; services d'analyses et de recherches industrielles; conception et développement d'ordinateurs et de logiciels.

(111) 80885 (151) 23 Février 2009

(210) 90493

(732) EURL HOSNA KAMEL
Coopérative El Wahat N° 7,
Rue du 1^{er} Novembre 1954, El-Eulma, Setif
ALGERIE

(740) Maître A. Bouras



(511) 6, 7, 8.

Métaux communs et leurs alliages; matériaux de construction métalliques; constructions transportables métalliques; matériaux métalliques pour les voies ferrées; câbles et fils métalliques non électriques; serrurerie et quincaillerie métalliques; tuyaux métalliques; coffres-forts; produits métalliques non compris dans d'autres classes; minerais. Machines et machines-outils; moteurs (à l'exception des moteurs pour véhicules terrestres); accouplements et organes de transmission (à l'exception de ceux pour véhicules terrestres); instruments agricoles autres que ceux actionnés manuellement; couveuses pour les œufs. Outils et instruments à main entraînés manuellement; coutellerie, fourchettes et cuillers; armes blanches; rasoirs.

(111) 80886 (151) 08 Avril 2009

(210) 91032

(732) HIKMA PHARMACEUTICALS
Bayader Wadi Al Seer, Industrial Area
P.O. Box 182400, Amman 11118
JORDANIE.

(740) Maître Abu-Ghazaleh Intellectual Property

VAMID

(511) 5.

Produits pharmaceutiques et vétérinaires; produits hygiéniques pour la médecine; substances diététiques à usage médical, aliments pour bébés; emplâtres, matériel pour pansements; matières pour plomber les dents et pour empreintes dentaires; désinfectants; produits pour la destruction d'animaux nuisibles; fongicides, herbicides.

(111) 80887 (151) 05 Mai 2009

(210) 91341

(732) PARFUMS JEAN JACQUES VIVIER.
14, Rue Charles Martigny, 94700 Maison Alfort
FRANCE.

(740) Maître M. Sator

R.N.B.

(511) 3.

Préparations pour blanchir et autres substances pour lessiver; préparations pour nettoyer, polir, dégraisser et abraser; savons; produits de parfumerie, huiles essentielles, cosmétiques, lotions pour les cheveux; dentifrices.

(111) 80888 (151) 28 Juin 2009

(210) 91952

(732) NOVO NORDISK A/S
Novo Allé, DK-2880 Bagsvaerd
DANEMARK.

(740) Maître Abu-Ghazaleh Intellectual Property

BEGIN

(511) 16, 42, 44.

Publication en matière de recherches et études médicales dans le domaine des produits pharmaceutique pour le traitement du diabète et de maladies et troubles liés à l'obésité. Recherche médicales et scientifiques, à savoir réalisation d'études et essais cliniques concernant des produits

pharmaceutiques pour le traitement du diabète et de maladies et troubles liés à l'obésité, ainsi que fourniture d'informations scientifiques sur l'efficacité de produits pharmaceutiques pour le traitement de diabète et de maladies et troubles liés à l'obésité. Fourniture d'informations médicales sur l'efficacité de produits pharmaceutiques pour le traitement de diabète et de maladies et troubles liés à l'obésité.

(300) DK, le 08/04/2009 N° VA 2009 01085.

(111) 80889 (151) 08 Juin 2009

(210) 92061

(732) EVA PHARMA
9 El Sharekat St. El Opera, Abdeen, Caire
EGYPTE.

(740) Maître N. E. Djellout

LADIMAX

(511) 5.

Produits pharmaceutiques, et vétérinaires; produits hygiénique pour la médecine; substances diététiques à usage médical, aliments pour bébés; emplâtres, matériel pour pansements; matières pour plomber les dents et pour empreintes dentaires; désinfectants; produits pour la destruction des animaux nuisibles; fongicides, herbicides.

(111) 80890 (151) 05 Août 2009

(210) 92341

(732) PPG AC - FRANCE
Société Anonyme
10, Rue Henri Sainte Claire Deville,
92565 Rueil Malmaison Cedex
FRANCE.

(740) Maître M. Sator



(511) 2, 16, 17, 19, 27, 35, 37, 38, 42.

Couleurs, peintures, vernis, fixatifs (vernissés), laques, préservatifs contre la rouille et contre la détérioration du bois; matières tinctoriales, mordants, résines naturelles à

l'état brut; peintures d'impression pour le bois (intérieur); teintures et lasure pour le bois, métaux en feuilles et en poudre pour peintures et décorateurs; enduits (peintures) de finition pour l'intérieur et l'extérieur des bâtiments; peintures pour façades; peintures acryliques; produits anti-corrosion; diluants, épaississants et liants pour couleurs et pigments; liants et diluants pour peintures. Imprimés, brochures, catalogues, publications dans le domaine de la peinture (décoration intérieure et extérieure), papiers, cartons adhésifs pour le ménage et la peinture, affiches, calques, matières collantes pour la papeterie ou le ménage; pinceaux, brosses, éponges pour peintures; rouleaux de peintures en bâtiment, matériel pour les artistes, appui-main pour peintres crayons stylos, instruments de dessin, produits pour effacer; papier d'emballage, enseignes en papier ou en carton, pellicules en matières plastiques pour l'emballages, sacs à ordures (en papier ou en matières plastiques), films en plastiques pour la protection des sols. Matières à calfeutrer; à isoler et à étouper; peintures et enduits isolants pour l'intérieur et l'extérieur; matériaux d'étanchéité et d'imperméabilisation destinés au revêtement des façades; mastics pour joints; pates pour le ragréage, le déballage, le dressage et l'imperméabilisation des parois de maçonnerie verticales; revêtement de façades; vernis, peintures et enduits isolants. Enduits bitumeux; enduits de ciment; mortier de ragréage; mortiers à base de résines synthétiques; mousses polyuréthane, enduits de jointement, produits de rebouchage. Tapis, paillasons, nattes, linoléum et autres revêtements de sols; tentures murales (non en matière textiles), papiers peints. Aide et consultation pour la direction des affaires, services d'approvisionnement pour des tiers (achat de produits et de services pour d'autres entreprises) dans le domaine de la construction et de la peinture (décoration intérieure et extérieure), relations publiques, promotion des ventes, services de diffusion de matériel publicitaire (tracts, prospectus, imprimés, échantillons), publication de textes publicitaires location d'espaces publicitaires, services de promotions de vente (pour des tiers), informations commerciales accessibles par le réseau Internet et autres voies de communication dans le domaine de la construction et de la peinture (décoration intérieure et extérieure). Informations et conseil dans le domaine de la construction et de la peinture, travaux de peinture et pose de papier peint, traitement contre la rouille, services d'étanchéité. Création (saisie) de répertoires d'informations, services de télécommunication et de messagerie électronique par réseau Internet et Internet dans le domaine de la peinture et de la construction; services d'information en matière de peinture et de construction; services de télécommunications et de communications, fourniture d'accès à des réseaux électroniques de communications et à Internet et à des extranets, organisation des affaires commerciales sur des réseaux électroniques de communications, transmission électronique de courrier et messages; transfert et diffusion d'informations et de

données par le biais de réseaux informatiques et d'Internet. Consultations professionnelles et techniques en matière de décoration intérieure et extérieure, de combinaison de couleurs et de peintures; conseils et contrôle de qualité dans le domaine technique de la peinture et ses dérivés; décoration intérieure; conseils en matière de construction, peinture, réparation et installation, fournis par le biais de banques de données informatiques ou par Internet.

(111) 80891 (151) 30 Août 2009

(210) 92505

(732) COMPAGNIE GENERALES DES
ETABLISSEMENTS MICHELIN
12 Cours Sablon, 63000 Clermont-Ferrand
FRANCE.

(740) Maître D. A. Bouchama

XM2

(511) 12.

Pneumatiques et chambres à air pour roues de véhicules; bandes de roulement pour le rechapage des pneumatiques; chenilles pour véhicules à chenilles.

(111) 80892 (151) 02 Septembre 2009

(210) 92544

(732) HUNCA KOZMETIK SANAYI ANONIM
SIRKETI
Bahçeköy Hunca Cad. N° 12 Sariyer, Istanbul
TURQUIE.

(740) Maître Abu-Ghazaleh Intellectual Property



(511) 3.

Produits de nettoyage; détergents, produits de lavage (lessive), sels pour blanchir, soude pour blanchir, assouplissants pour la lessive, détartrants à usage domestique, savons en copeaux, produits de nettoyage pour le verre, produits de nettoyage pour sols et tapis, produits de blanchiment et de polissage; produits de parfumerie produits de parfumerie, huiles essentielles, eau de Cologne, lotions à usage cosmétique, déodorants, eau de rose à usage cosmétique, déodorants antisudoraux, produits cosmétiques; rouge à lèvres, cosmétiques pour cils, crèmes cosmétiques, teintures capillaires shampooings, eye-liners, crayons pour les lèvres, mascara, rouge à joues, produits cosmétiques pour les soins de la peau, crèmes pour le visage, poudre pour la maquillage, laques et vernis à ongles, dissolvants et nettoyants correspondants, produits de traitement pour les ongles à usage cosmétique; savons à barbes, lotions pour le rasage, crème à raser, vaseline à usage cosmétique, gels de douche, henné à usage cosmétique, préparation pour le bronzage, ouate à usage cosmétique, bâtonnets ouatés à usage cosmétique, serviettes en matières textiles, imprégnés de lotions cosmétique, coton-tige; savons désinfectants, savons contre la transpiration; dentifrices, préparations pour nettoyage des prothèses, dentaires, préparations pour polir les prothèses dentaires, notamment toiles abrasives, papiers abrasifs, pierre ponce; encaustiques pour parquets et meubles, crèmes à polir, papier à polir, produits de polissage, pierre à polir, cire à polir.

(111) 80893 (151) 11 Octobre 2009

(210) 92839

(732) JAMJOOM PHAMACEUTICALS CO., LTD.
Industrial Zone, Phase – V, P.O. Box # 6267,
Jeddah 21442
ARABIE SAOUDITE.

(740) Maitre N. E. Djellout

SEPTIFREE

(511) 5.

Produits pharmaceutiques, et vétérinaires; produits hygiénique pour la médecine; substances diététiques à usage médical, aliments pour bébés; emplâtres, matériel pour pansements; matières pour plomber les dents et pour empreintes dentaires; désinfectants; produits pour la destruction des animaux nuisibles; fongicides, herbicides.

(111) 80894 (151) 01 Décembre 2009

(210) 93291

(732) EL DJAZAIR INFORMATION TECHNOLOGY
- ELIT.
Route National N° 38, Gué de Constantine, Alger
ALGERIE.



(511) 38, 41, 42.

Télécommunications. Education; formation; divertissement; activités sportives et culturelles. Services scientifiques et technologique ainsi que services de recherches et de conception y relatifs; services d'analyses et de recherches industrielles; conception et développement d'ordinateurs et de logiciels; services juridiques.

(111) 80895 (151) 26 Décembre 2011

(210) 113960

(732) E.U.R.L SAPEDER
Fabrication de Peinture Colle & Vernis
Zone d'Activité Nedjma, Sidi Chahmi, Oran
ALGERIE.

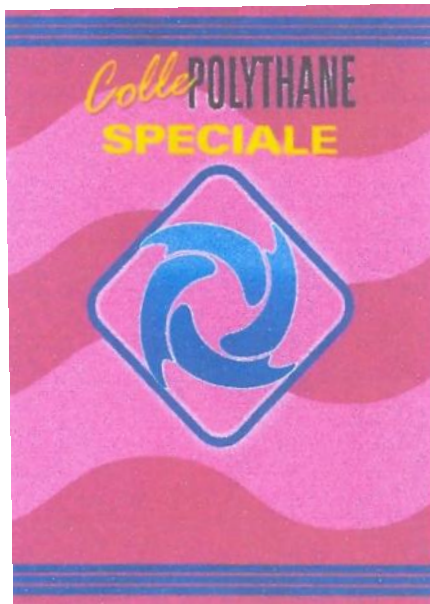

(511) 1.

Colle pour l'industrie.

(111) 80896 (151) 12 Septembre 2010

(210) 102604

(732) SARL EL HAMIZ GRO ALIMENTAIRE
Cité Hamiz 4, Groupe 8, N° 11 et 12,
Dar El-Baida, Alger
ALGERIE.

JUS ZIMA

(511) 32.

Boisson de fruits et jus de fruits.

(111) 80897

(151) 25 Mars 2009

(210) 90824

(732) ESQUIRES MIDDLE EAST & AFRICA IP
HOLDINGS LIMITED.
c/- Neesham, Pike, Thomas 2 Pompallier Tce,
Auckland
NOUVELLE-ZÉLANDE.

(740) Maître Abu-Ghazaleh Intellectual Property



(511) 30, 43.

Café, thé, cacao; café en grains; succédanés du café; aromates de café (arome de café); boissons à base café; boissons comprises dans cette classe; infusion (non à usage médicinale); sucre, riz, tapioca, sagou, succédanés du café; farines et préparations faites de céréales, pain, pâtisserie et confiserie, glaces comestibles; miel, sirop de mélasse; levure, poudre pour faire lever; sel, moutarde; vinaigre, sauces (condiments); épice à rafraîchir; plats cuisinés; aliments à grignoter compris dans cette classe; sandwiches, gâteaux, muffins, tartes; biscuits et cookies. Services de restauration; café, cafeteria, restaurants et cafés; prestation de services d'un restaurant libre-service; services de traiteurs; services de snack-bars ainsi que services ayant pour objet de fournir des bois-sons et des aliments aux kiosques et stations mobiles.

(111) 80898

(151) 09 Janvier 2011

(210) 110088

(732) SAIC MOTOR CO., LTD.
Room 509, Block 1, N° 563 Songtao Road,
Zhangjiang High Tech Park, Shanghai
CHINE.

(740) Maître M. Sator

MAXUS

(511) 12, 37, 39.

Véhicules électriques; camionnettes; véhicules à location par terre, par air, par eau et sur rail; automobiles; voitures; pare-chocs de véhicules; embrayages pour véhicules terrestres; carrosseries de véhicules terrestres; sièges de véhicules; trousse pour réparation des pneus de véhicule et des chambres à air. Informations en matière de réparation; location de grues [machines de chantier]; installation, entretien et réparation de machines; installation et réparation d'appareils électriques; installation et réparation d'appareils pour le conditionnement de l'air; installation et maintenance des appareils d'éclairage; entretien et réparation d'automobiles; stations-service [remplissage en carburant et entretien]; service anti-rouille; réparation des pneus. Service de transport, de conditionnement de produits, d'emballage des cadeaux, de transport d'automobiles; service de location d'automobile, de location de véhicules, de dépôt de marchandises, de distribution [livraison] de produits et de courrier, de visites touristiques.

(111) 80899 (151) 03 Février 2011

(210) 110385

(732) RK AGENCE COMMUNICATION
EVENEMENTIELLE
12, Rue Burdeau, Alger Centre
ALGERIE.



(511) 35.

Organisation d'exposition caractère commercial.

(111) 80900 (151) 28 Février 2011

(210) 110630

(732) EURL IMENE OUEST IMPORT – EXPORT
25 Boulevard, Houha Mohamed,
Hai Sidi Okba, Oran
ALGERIE.



(511) 18.

Sac à dos.

(111) 80901

(151) 03 Mars 2011

(210) 110668

(732) SARL. GINI (FABRICATION GLACE)
Route Nationale 73, Freha, Tizi Ouzou
ALGERIE.



(511) 30.

Glaces comestibles.

(111) 80902

(151) 27 Mars 2011

(210) 110958

(732) SOCIETE TANGO
Zone Industrielle, Rouïba, 16000 Alger
ALGERIE.

(740) Maître M. Sator

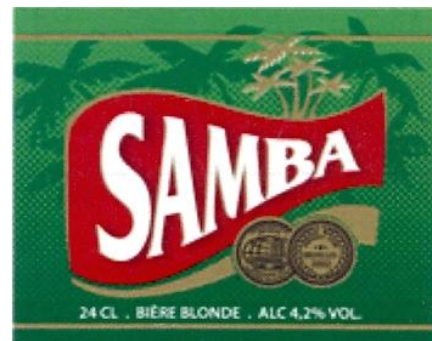

(511) 32.

Bières; eaux minérales et gazeuses et autres boissons non alcooliques; boissons de fruits et jus de fruits; sirops et autres préparations pour faire des boissons.

(111) 80903 (151) 05 Mai 2011

(210) 111369

(732) SARL SOBCO
Cooperative El Mabnia N° 30,
Bir Khadem, Alger
ALGERIE.

(740) Maître M. A. Badri

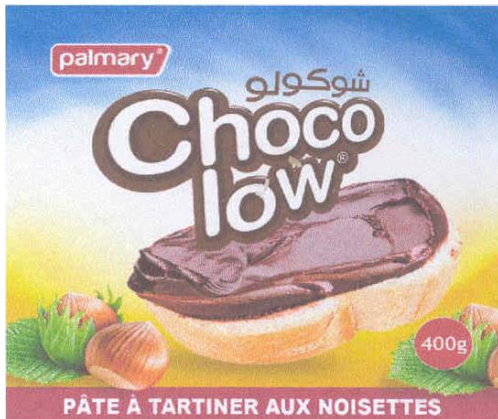

(511) 30.
Chocolat et produit de chocolat.

(111) 80904 (151) 19 Mai 2011

(210) 111595

(732) SARL EMBG TOGI
Route Nationale N° 26, Chorfa, Bouira
ALGERIE.



(511) 32.
Soda, boissons gazeuses, eau fruitée.

(111) 80905 (151) 22 Mai 2011

(210) 111598

(732) SARL BISCUITERIE DU NORD
Zone d'Activité Kaid Ahmed,
Bordj El Kiffan, Alger
ALGERIE.

**BISCONOR
MAYORK**

(511) 30.
Biscuits.

(111) 80906 (151) 26 Mai 2012

(210) 111668

(732) EURL INZA ALGERIA GLOBAL TRADING
Cité Naceria N° 104, 3ED, Bejaia 06000
ALGERIE.

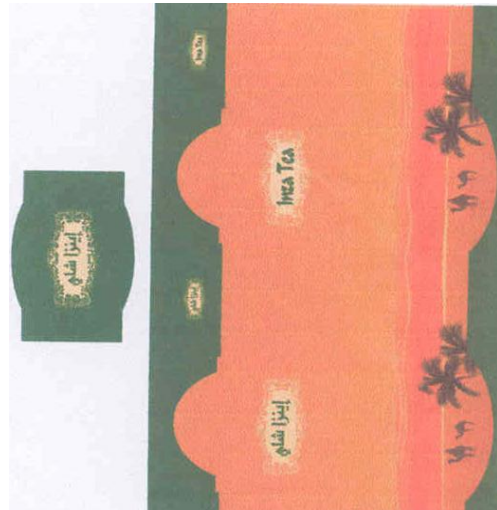

(511) 30.
Thé.

(111) 80907 (151) 03 Juillet 2011

(210) 112051

(732) McDonald's Corporation.
Société organisée et existante sous les lois de
l'Etat de Delaware
One McDonald's Plaza, Oak Brook,
Illinois 60523
ETATS-UNIS D'AMERIQUE.

(740) Maître M. Sator

McDONALD'S

(511) 29, 30, 32, 43.

Aliments préparés à base de viande, porc, produits à base de poisson et à base volaille, fruits et légumes frais et cuits, œufs, fromage, lait, préparations laitières, saumures, desserts. Sandwiches comestibles, sandwiches viande, sandwiches porc, sandwiches poisson, sandwiches poulet, biscuits, pain, gâteaux, cookies, chocolat, café, succédanées de café, thé, moutarde, flocons d'avoine, pâtes, sauces, assaisonnements, sucre. Boissons non-alcoolique, sirop et autres préparations pour boissons. Services de restauration.

(111) 80908

(151) 03 Juillet 2011

(210) 112053

(732) McDonald's Corporation.
Société organisée et existante sous les lois de l'Etat de Delaware
One McDonald's Plaza, Oak Brook,
Illinois 60523
ETATS-UNIS D'AMERIQUE.

(740) Maître M. Sator

ماكدونالدز

(511) 29, 30, 32, 43.

Aliments préparés à base de viande, porc, produits à base de poisson et à base volaille, fruits et légumes frais et cuits, œufs, fromage, lait, préparations laitières, saumures, desserts. Sandwiches comestibles, sandwiches viande, sandwiches porc, sandwiches poisson, sandwiches poulet, biscuits, pain, gâteaux, cookies, chocolat, café, succédanées de café, thé, moutarde, flocons d'avoine, pâtes, sauces, assaisonnements, sucre. Boissons non-alcoolique, sirop et autres préparations pour boissons. Services de restauration.

(111) 80909

(151) 15 Août 2011

(210) 112509

(732) CONVERSE, INC.
Société organisée selon les lois de l'Etat de Delaware
One High Street, North Andover,
MA 01845-2601
ETATS-UNIS D'AMERIQUE.

(740) Maître M. Sator



(511) 25.

Vêtements, articles chaussants; chapellerie; chaussures de sport; chaussures d'athlétisme; baskets; chaussures pour la pratique de la planche à roulettes; chaussures de course; chaussures de tennis; chaussures à crampons; chaussures d'entraînement; chaussures de loisirs; sandales; bottes; tee-shirts; chemises; sweat-shirt; pantalons de jogging; tailleurs-pantalons; pantalons; shorts; vestes; vestes coupe-vent; manteaux; anoraks; pull-overs; pulls; sweats; maillots; chaussettes; polos; gants; écharpes; sous-vêtements; soutien-gorge; maillots de bain; robes; jupes; bandeaux éponge; manchettes; débardeurs; blazers; cravates; tenues d'échauffement; tenues d'athlétisme; ceintures; caracos; casquettes; chapeaux; visières; serre-têtes.

(111) 80910

(151) 27 Septembre 2011

(210) 112877

(732) DIVERSEY, INC.
8310 16th Street, Sturtevant,
Wisconsin 53177
ETATS-UNIS D'AMERIQUE.

(740) Maître M. Sator

DIV AQUA

(511) 1.

Produits pour adoucir l'eau; agents chélateurs; produits éclaircissants et polissant du métal; surfactants, solvants organiques, produits chimiques inorganiques, traitement de refroidissement progressif des eaux et inhibiteurs de corrosion; conditionneurs boueux pour le traitement des eaux de chaudière, capteurs d'oxygène et dispersants; kit pour terminer des niveaux bactériens dans l'industrie alimentaire et dans le réseau hydrographique.

(111) 80911

(151) 27 Septembre 2011

(210) 112880

(732) DIVERSEY, INC.
8310 16th Street, Sturtevant, Wisconsin 53177
ETATS-UNIS D'AMERIQUE.

(740) Maître M. Sator

JONPRO

(511) 3.
Produits de blanchisserie pour utilisation commerciale, à savoir, détergents, blanchissants, assouplissants, lessive acide, amidon et détachants.

(111) 80912 (151) 27 Septembre 2011

(210) 112882

(732) DIVERSEY, INC.
8310 16th Street, Sturtevant, Wisconsin 53177
ETATS-UNIS D'AMERIQUE.

(740) Maître M. Sator

DIVOFLOW

(511) 1.
Produits pour adoucir l'eau; agents chélateurs; produits éclaircissants et polissant du métal; surfactants, solvants organiques, produits chimiques inorganiques, traitement de refroidissement progressif des eaux et inhibiteurs de corrosion; conditionneurs boueux pour le traitement des eaux de chaudière, capteurs d'oxygène et dispersants; kit pour terminer des niveaux bactériens dans l'industrie alimentaire et dans le réseau hydrographique.

(111) 80913 (151) 31 Octobre 2010

(210) 103059

(732) SARL DONG FAN
Fabrication de Plastique
Zone Industrielle N° 7, Cité Kechida, Batna
ALGERIE.



(511) 25.
Chaussures; claquettes.

(111) 80914 (151) 25 Octobre 2011

(210) 113144

(732) SARL HUPP.PHARMA
07, Rue Benmatti Abdelouahab,
Belle Vue, Constantine
ALGERIE.

PRELDENE

(511) 5.
Produits pharmaceutiques humains.

(111) 80915 (151) 14 Novembre 2011

(210) 113342

(732) YANMAR CO., LTD.
Une Société dûment organisée et existante sous les lois du Japon
1-32, Chayamachi, Kita-ku, Osaka
JAPON.

(740) Maître Dj. Boukrami

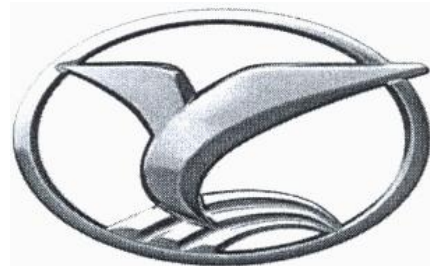

(511) 4, 7, 11, 12, 16.

Huiles et graisses minérales à usage industriel (autre que pour carburant); huiles et graisses non-minérales à usage industriel (autre que pour carburant); carburant; cires (matière premières); pétrole brut ou pétrole raffiné; huiles industrielles; huiles de moteurs; lubrifiants; huiles de carburant diesel; pétrole léger; ; huiles pour moteurs à combustion interne; huiles d'inflammabilité. Générateurs d'électricité avec systèmes d'utilisation de chaleur résiduelle; instruments agricoles autres que ceux actionnées manuellement, machines agricoles, moissonneuses-batteuses; déplantoirs de riz; lieuses; batteuses mobiles; d'égreneuses de riz; cultivateurs électriques; débroussailleuses; déplantoirs de végétaux; tondeuses à gazon; moteurs autres que pour véhicules terrestres; parties et accessoires pour moteurs de toutes sortes (autre que pour véhicules terrestres); moteurs diesel; moteurs à essence; moteurs pour véhicules

marins; compresseurs marins; bague de goupilles; pistons; goupilles; bague de pistons; filtres de carburants; pompes; machines à pom-per; pompes à chaleur de gaz; générateurs d'électricité; générateurs diesel; générateurs à essence; générateurs à gaz de moteurs; machines et appareils de chargement-déchargement; leurs parties et installations; machines de construction; excavatrice; chargeuses à roues; pelleteuses électrique; bulldozers; transporteurs motorisés tout-terrain; transporteurs; chasse-neige; appareils de nettoyage submersibles pour filets d'aquaculture. Appareils de climatisation; pompes à chaleur de gaz - systèmes de climatisation; chaudières; appareils et installations de réfrigération; conteneurs de réfrigération; séchoirs à fourrage; échangeurs thermiques; tour d'éclairage. Moteurs pour véhicules terrestres; vaisseaux et leurs parties et installations; bateau de plaisance; bateau de pêche; tracteur; tracteurs pour l'agriculture. Boîtes en carton ou en papier; papiers d'emballages; sachets [enveloppes, pochettes] en papier ou en matières plastiques pour l'emballage.

(111) 80916 (151) 14 Novembre 2011

(210) 113351

(732) Monsieur DEMRI Nassim
Ecole Nationale Polytechnique, B.P. 182,
El Harrach, Alger
ALGERIE.

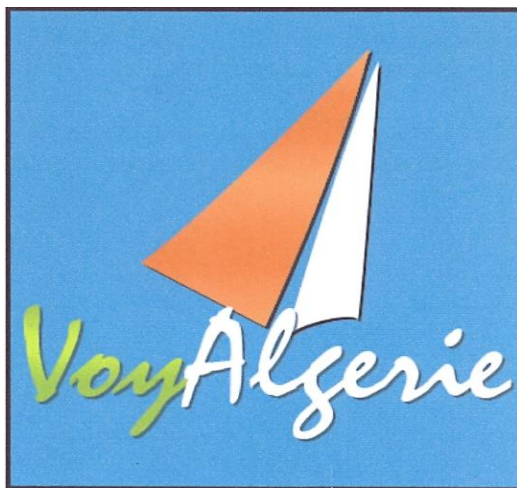

(511) 16, 35.

Photographies, prospectus, brochures. Publicité en ligne sur un réseau informatique, location de temps publicitaire sur tout moyen de communication, publication de textes publicitaires, location d'espaces publicitaires, diffusion d'annonces publicitaires.

(111) 80917 (151) 08 Décembre 2010

(210) 103386

(732) Monsieur MEZIOUD Arezki
Taghzout, Haizer, Bouira
ALGERIE.

TIKESRA

(511) 3.

Préparations pour blanchir et autres substances pour lessiver; préparations pour nettoyer, polir, dégraisser et abraser; savons.

(111) 80918

(151) 13 Décembre 2011

(210) 113764

(732) SARL SOUF SEMOULE
Sidi Abdallah, El Oued, B.P. 788 PR,
El Oued 39000
ALGERIE.



(511) 30.

Pâtes alimentaires, couscous.

(111) 80919

(151) 14 Décembre 2011

(210) 113774

(732) ABBOTT CARDIOVASCULAR SYSTEMS, INC.
Société organisée et existante sous les lois de
l'Etat de la Californie
3200 Lakeside Drive, Santa Clara, California 95054
ETATS-UNIS D'AMERIQUE.

(740) Maître M. Sator

XIENCE PRIME

(511) 10.

Appareils et instruments médicaux et chirurgicaux, à savoir, systèmes d'administration par stents, stents, ballons (dispositifs médicaux), matériels pour ballons (dispositifs médicaux), cathéters à ballon, clips vasculaires, cathéters de guidage, cathéters de dilatation, fils de guidage, manchons pour insertion, système de

stents périphérique et biliaires auto dilatants, stents à élution de médicaments et système de stent coronaire à élution d'évérolimus.

(111) 80920 (151) 14 Décembre 2011

(210) 113775

(732) EJ GROUP, INC.
Société organisée et existante sous les lois de l'Etat de Michigan
301 Spring Street, East Jordan, Michigan, 49727
ETATS-UNIS D'AMERIQUE.

(740) Maître M. Sator



(511) 6.

Pièces fondues en métal servant à la construction et aux services publics, notamment : bouches d'égout, plaques d'égouts et leurs supports, plaques de bassins de trappes d'évacuation, admissions de trappes d'évacuation, canalisations d'admission des égouts surélevées et en pots, bassins de trappes d'évacuation, hottes de trappes d'évacuation, grilles et plaques de canalisations d'égouts, grilles de fossés, supports et grilles de tranchées, admissions de trappes d'évacuation incorporées au bord des trottoirs, échelles ou marches d'accès aux bouches d'égout, serrures en métal pour plaques de bouches d'égout, bases de panneaux de signalisation, grilles autour du pied des arbres, soupapes de points d'admission, soupapes résistantes en forme de coin, et soupapes d'eaux industrielle; plaques modulaires en métal servant à permettre d'accéder aux systèmes souterrains de services publics sanitaires et d'apports et fournitures d'électricité et d'eau.

(300) US, le 03/09/2011 N° 85414840.

(111) 80921 (151) 14 Décembre 2011

(210) 113776

(732) ABBOTT LABORATORIES
100 Abbott Park Road, Abbott Park,
Illinois 60064
ETATS-UNIS D'AMERIQUE.

(740) Maître M. Sator

HYDROCOAT

(511) 10.

Appareils et instruments médicaux et chirurgicaux, à savoir, systèmes d'administration par stents, stents, ballons (dispositifs médicaux), matériels pour ballons (dispositifs médicaux), cathéters à ballon, clips vasculaires, cathéters de guidage, cathéters de dilatation, fils de guidage, manchons pour insertion, système de stents périphérique et biliaires auto dilatants, stents à élution de médicaments et fils de guidage à revêtement hydrophile ou hydrophobe.

(111) 80922 (151) 14 Décembre 2011

(210) 113778

(732) ABBOTT CARDIOVASCULAR SYSTEMS, INC.
Société organisée et existante sous les lois de l'Etat de la Californie
3200 Lakeside Drive, Santa Clara, California 95054
ETATS-UNIS D'AMERIQUE.

(740) Maître M. Sator

XIENCE V

(511) 10.

Appareils et instruments médicaux et chirurgicaux, à savoir, systèmes d'administration par stents, stents, ballons (dispositifs médicaux), matériels pour ballons (dispositifs médicaux), cathéters à ballon, clips vasculaires, cathéters de guidage, cathéters de dilatation, fils de guidage, manchons pour insertion, système de stents périphérique et biliaires auto dilatants, stents à élution de médicaments et système de stent coronaire à élution d'évérolimus.

(111) 80923 (151) 20 Décembre 2011

(210) 113850

(732) Monsieur KEGHOUCHE Ali
24, Zone Industrielle Boumerzoug, Constantine
ALGERIE.



(511) 32.

Eaux minérales, boisson gazeuse non alcoolisées et jus aromatisé.

(111) 80924 (151) 22 Décembre 2011

(210) 113865

(732) Monsieur BENSEHAILA Djelloul
Cité Serhab, Sendjass, Chlef
ALGERIE.



(511) 30.

Café

(111) 80925 (151) 22 Décembre 2011

(210) 113870

(732) QRG ENTERPRISES LIMITED.
1/7, Ram Kishore Road, Civil Lines
Delhi – 110054
INDE.

(740) Maître M. A. Badri



(511) 7, 9, 11.

Machines et parties de machines pour l'industrie de l'éclairage; machines pour la fabrication de lampes

électriques et d'appareils d'éclairage électriques; machines pour la manutention mécanique et traitement du verre; machines et machines-outils; moteurs (à l'exception des moteurs pour véhicules terrestres); démarreurs et ventilateurs pour moteurs; appareils de commande industriels pour machines; moteurs; accouplements et organes de transmission (à l'exception de ceux pour véhicules terrestres); générateurs électriques et moteurs électriques; pompes, moteurs et dispositifs de commandes hydrauliques ou pneumatiques pour équipements et appareils de chauffage, de réfrigération, de séchage, de ventilation, de climatisation et de distribution d'eau; pièces de tous les produits précités. Commutateurs électriques, régulateurs (variateurs) de lumière numériques, disjoncteurs, disjoncteurs numériques, fils et câbles électriques, mesureurs ou compteurs (enregistrement) ampèremètres et voltmètres, condensateurs électriques, contacteurs électriques, relais électriques, tableaux de distribution, fusibles électriques, thermostats, démarreurs de lampes électriques, dispositifs d'allumage électronique pour lampes fluorescentes, ballasts pour lampes et accessoires d'éclairage, transformateurs électriques utilisés pour l'éclairage, transformateurs pour l'éclairage, cellules photoélectriques UV, dispositifs électroniques de décharge de tubes, appareils de réception radio, appareils de transmission radio, acoumètres, instruments de mesure du vide, appareils d'essai de tubes électroniques, commandes pour appareils à souder électriques. Appareils et installations d'éclairage, tubes à fluorescence pour l'éclairage, ampoules d'éclairage, lampes, filaments pour lampes, lampes à arc, tubes à décharges électriques pour l'éclairage, manchons de lampes, verres de lampe, suspensions de lampes, réflecteurs de lampes, abat-jour, tubes lumineux pour l'éclairage, douilles de lampes électriques (supports de lampes), lampes torches, projecteurs, éclairages et lampes à usage cosmétique, lampes de bronzage, lampes compactes à fluorescence (CFL); ventilateurs.

(111) 80926 (151) 22 Décembre 2011

(210) 113871

(732) GHASSAN BEN AL TAHER BEN JEDDOU
1^{er} Etage, Immeuble Al Rihab,
Rue Sultan Ibrahim, Beyrouth
LIBAN.

(740) Maître M. A. Badri



(511) 38, 41

Télécommunications, Télédiffusion par câble, radio diffusion et de télédiffusion, transmission de messages et d'images assistée par ordinateur, services d'affichage électronique [services de télécommunications], courrier électronique, agences de presse, radiodiffusion, location de matériel de télécommunication, transmission par satellite, téléconférence, services téléphoniques, prestation de services (canaux de télécommunication pour, Télédiffusion), prestation de service d'Internet (salles de chat), services de messagerie [radio, téléphone ou autres moyens de communication électronique]. Service d'éducation; de formation; de divertissement; activités sportives et culturelles, organisation et conduite de conférences, organisation et conduite de colloques, organisation et conduite d'ateliers de formation, organisation des concours de beauté, publication de livres, organisation de compétitions sportives réenregistrement du son, enregistrement sur bande vidéo, information sur l'éducation et l'enseignement, recherche sur l'environnement, production cinématographique, orientation professionnelle, conseils d'éducation ou de formation, instruction de gymnastique, micro filmage, studios de cinéma, performances en direct, reportages photographiques, production de programmes de radio et de télévision, production de spectacles, production (film vidéocassette), fourniture de publications électroniques en ligne [non téléchargées], publication de livres, publication de livres et revues électroniques en ligne, divertissement par radio, services de reporters d'agence de presse, rédaction de scénarios, de programmes radiophoniques et de programmes de télévision, sous-titrage, organisation d'exhibitions à des fins culturelles ou éducatives, location de matériel de radio et de télévision, enregistrement vidéocassette, orientation professionnelle [conseils d'éducation ou de formation].

(300) LB, le 10/11/2011 N° 138947.

(111) 80927 (151) 22 Décembre 2011

(210) 113872

(732) Monsieur MEHAILIA Yacine
Cité Bois des Cars 03,
Delly Ibrahim, Alger
ALGERIE.

REAVIMO

(511) 35, 36.

Publicité, gestion des affaires commerciales; administration commerciale; travaux de bureau. Assurance; affaires financières; affaires monétaires, affaires immobilières.

(111) 80928

(151) 22 Décembre 2011

(210) 113873

(732) SARL GB ALLAB REMORQUE
Rond Point Route Nationale N° 05,
Route de Sétif, Bordj-Bou-Argeridj
ALGERIE.



(511) 12.

Remorque.

(111) 80929

(151) 22 Décembre 2011

(210) 113875

(732) DOW AGROSCIENCES LLC.
Une société à responsabilité limitée de l'Etat de
Delaware
9330 Zionsville Road, Indianapolis, Indiana 46268
ETATS-UNIS D'AMERIQUE.

(740) Maître Dj. Boukrami

FREELAND

(511) 5.

Pesticides, produits pour la destruction des animaux nuisibles, fongicides, et herbicides et insecticides.

(111) 80930

(151) 22 Décembre 2011

(210) 113879

(732) PAYLESS SHOESOURCE WORLDWIDE.INC.
Jayhawk Towers, 700 Southwest Jackson Street,
Suite 202, Topeka, Kansas 66603
ETATS-UNIS D'AMERIQUE.

(740) Maître Dj. Boukrami



(511) 35.

Regroupements, pour le compte de tiers, de chaussures, habillement, porte-monnaie, sacs à main, et sacs à dos, (à l'exclusion de leur transport), permettant à la clientèle de les voir et les acheter commodément, ces services étant aussi mis à disposition par des magasins de détail, par le biais de médias électroniques, par exemple, au moyen de sites web.

(111) 80931 (151) 22 Décembre 2011

(210) 113900

(732) PAYLESS SHOESOURCE WORLDWIDE, INC.
Jayhawk Towers, 700 Southwest Jackson Street,
Suite 202, Topeka, Kansas 66603
ETATS-UNIS D'AMERIQUE.

(740) Maître Dj. Boukrami



(511) 25.

Vêtements, chaussettes et bas.

(111) 80932 (151) 22 Décembre 2011

(210) 113915

(732) INVOLVEX S.A.
1, Rue Joseph Hackin, L-1746 Luxembourg
LUXEMBOURG.

(740) Maître Abu-Ghazaleh Intellectual Property



(511) 9, 25, 35.

Appareils et instruments scientifiques, nautiques, géodésiques, photographiques, cinématographiques, optiques, de pesage, de mesurage, de signalisation, de contrôle (inspection), de secours (sauvetage) et d'enseignement; appareils et instruments pour la conduite, la distribution, la transformation, l'accumulation, le réglage ou la commande du courant électrique; appareils pour l'enregistrement, la transmission, la reproduction du son ou des images; supports d'enregistrement

magnétiques, disques acoustiques; distributeurs automatiques et mécanismes pour appareils à prépaiement; caisses enregistreuses, machines à calculer, équipement pour le traitement de l'information et les ordinateurs; extincteurs; alidades à lunettes; avertisseurs d'incendie; avertisseurs à sifflet d'alarme; avertisseurs acoustiques; bâches de sauvetage; bouées de sauvetage; chaussures de protection contre les accidents, irradiations et le feu; châsses de lunettes; combinaisons spéciales de protection pour aviateurs; contrôleurs de vitesse pour véhicules; détecteurs d'objets métalliques à usage industriel ou militaire; échelles de sauvetage; émetteurs de signaux électroniques; gants de protection contre les rayons X à usage industriel; gants pour la protection contre les accidents; gants de plongée; lunettes [optique]; lunettes de soleil; lunettes de protection; masques respiratoires autres que pour la respiration artificielle; masques de protection; montures de pince-nez; casques de protection; écrans pour la protection du visage des ouvriers; filets de protection contre les accidents; dispositifs de protection personnelle contre les accidents. Vêtements, chaussures, chapellerie; antidérapants pour chaussures; calottes; ceintures [habillement]; chasubles; chaussures; chaussettes; chemises; doublures confectionnées [parties de vêtements]; gaines [sous-vêtements]; semelles; uniformes. Publicité; gestion des affaires commerciales; administration commerciale; travaux de bureau; administration commerciale de licences de produits et de services de tiers; agences d'informations commerciales; aide à la direction des affaires; analyse du prix de revient; comptabilité; consultation professionnelle d'affaires; diffusion d'annonces publicitaires; distribution de matériel publicitaire [tracts, prospectus, imprimés, échantillons]; estimation en affaires commerciales; établissement de statistiques; étude de marché; expertises en affaires; informations d'affaires; mise à jour de documentation publicitaire; mise en pages à buts publicitaires; organisation d'expositions à buts commerciaux ou de publicité; présentation de produits sur tout moyen de communication pour la vente au détail; publication de textes publicitaires; publicité en ligne sur un réseau informatique; publicité par correspondance; recherches d'informations dans des fichiers informatiques pour des tiers; reproduction de documents; systématisation de données dans un fichier central; rédaction de textes publicitaires.

(300) OHIM, le 07/07/2011 N° 010104198.

(111) 80933 (151) 25 Décembre 2011

(210) 113928

(732) LUBI ELECTRICALS LIMITED.
Near Kalyan Mills, Naroda Road,
Ahmedabad - 380025
INDE.

(740) Maître M. A. Badri



(511) 7.
Pompes à eau.

(111) 80934 (151) 25 Décembre 2011

(210) 113930

(732) H. LUNDBECK A/S
Ottiliavej 9, 2500 Valby
DANEMARK

(740) Maître M. Sator

SEROPLEX MELTZ

(511) 5.
Préparations pharmaceutiques; Préparations pharmaceutiques agissant sur le système nerveux central (SNC).

(111) 80935 (151) 21 Décembre 2011

(210) 113854

(732) GENERAL MILLS MARKETING, INC.
Number One General Mills Boulevard,
Minneapolis, Minnesota 55426
ETATS-UNIS D'AMERIQUE.

(740) Maître Abu-Ghazaleh Intellectual Property

HÄAGEN-DAZS SECRET SENSATIONS

(511) 29, 30.
Viande, poisson, volaille et gibier; extraits de viande; fruits et légumes conservés, séchés et cuits; gelées, confitures, compotes; œufs, lait et produits laitiers; huiles et graisses comestibles, ainsi que tous les produits compris dans cette classe. Café, thé, cacao, sucre, riz, tapioca, sagou, succédanés du café; farines et préparations faites de céréales, pain, pâtisserie et confiserie, glaces comestibles; miel, sirop de mélasse; levure, poudre pour faire lever; sel, moutarde; vinaigre, sauces (condiments); épices; glace à rafraîchir, ainsi que tous les produits compris dans cette classe.

(111) 80936

(151) 25 Décembre 2011

(210) 113932

(732) WARWICK INTERNATIONAL HOTELS NV.
(Société de droit du Curaçao)
Schottegatweg Oost 44
CURACAO

(740) Maître M. Sator



(511) 32, 33, 39, 43.

Bière. Boissons alcooliques. Organisation de voyage, agences de tourisme, réservation de places de voyages, transport de voyageurs. Hôtellerie, restauration (alimentation), bars, réservation de chambres d'hôtel.

(111) 80937

(151) 27 Décembre 2011

(210) 113978

(732) LABORATOIRES VENUS SAPECO SARL
80, Rue du 17 Septembre 1956,
Ouled Yaiche, Blida 19100
ALGERIE.



(511) 3.
Dentifrice.

(111) 80938

(151) 27 Décembre 2011

(210) 113981

(732) Monsieur KADI Adel
Lotissement Bouali N° 17, Route de Sidi Ahmed,
Béjaia 06000
ALGERIE.

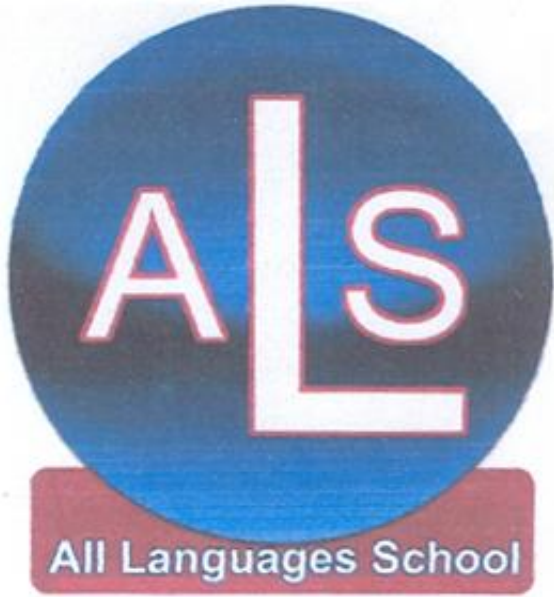

(511) 41.
Ecoles maternelles, éducation, enseignement,
enseignement par correspondance.

(111) 80939 (151) 19 Décembre 2011

(210) 113844

(732) Monsieur BASHAR Daaboul
Autostrad Daraa, Deir Ali Exit,
Damascus
SYRIE.

(740) Maître M. Sator



(511) 3.
Préparations pour blanchir et autres substances pour
lessiver; préparations pour nettoyer, polir, dégraisser et
abraser; savons; parfumerie, huiles essentielles,
cosmétiques, lotions pour les cheveux; dentifrices.

(111) 80940 (151) 28 Septembre 2011

(210) 112887

(732) NINGBO OULIN KITCHEN UTENSILS CO.,
LTD.
N° 128, Xianghe Dong Road, Yinzhou
Investment & Business Development Zone,
Yinzhou District, Ningbo City Zhejiang Province
RÉPUBLIQUE POPULAIRE DE CHINE.

(740) Maître Mu. Hamdane

OULIN

(511) 11, 20.

Hottes pour cuisinières; cuisinières (fours); bruleurs à
gaz; appareils de désinfection; réfrigérateurs; machines
et appareils à glace; éviers; prises d'eau; fours de
boulangerie; sècheuses électriques; appareils de
distillation; appareils et machines de purification d'eau.
Meubles; ébénisterie; buffets; placards; lavabos
(meubles); classeurs, mobilier de bureau; garnitures de
bureau non métalliques; tapis amovibles ou couvercles
pour éviers; commodes.

(111) 80941

(151) 26 Décembre 2011

(210) 113959

(732) E.U.R.L. SAPEDER

Fabrication de Peinture Colle & Vernis
Zone d'Activité Nedjma, Sidi Chahmi, Oran
ALGERIE.



(511) 1.

Colle pour l'industrie.

(111) 80942

(151) 12 Mai 2011

(210) 111506

(732) TOFNA GIDA VE KİMYEVİ ÜRÜNLER
PZARLAMA İTHALAT İHRACAT ANONİM
ŞİRKETİ
Fener Yolu Tuğlacıbaşı Mah.Kuyubaşı Sokak
N° 26/6, Kadıköy, İstanbul
TURKEY.

(740) Maître N. E. Djelliout



(511) 30.

Café, thé, cacao, sucre, riz, tapioca, sagou, succédanés du café; farines et préparations faites de céréales, pain, pâtisserie et confiserie, glaces comestibles; miel, sirop de mélasse; levure, poudre pour faire lever; sel, moutarde; vinaigre, sauces (condiments); épices; glace à rafraîchir; sauces tomate, pâte de tomates.

(111) 80943

(151) 18 Décembre 2011

(210) 113812

(732) SARL CASBAH
Cité Béhairia B.P. 63, Ouled Chebel,
Birtouta, Alger
ALGERIE.

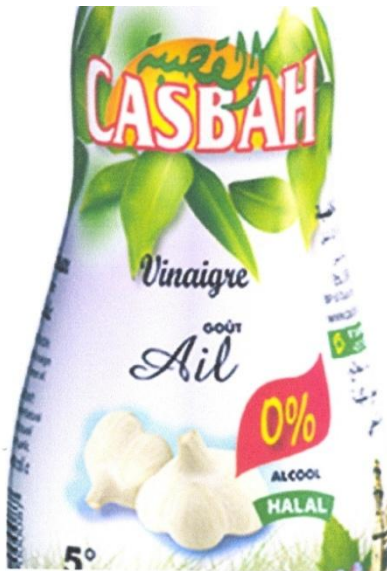

(511) 30.
Vinaigre

(111) 80944

(151) 19 Février 2012

(210) 120564

(732) SARL PROFERT
Rue de Lille, Arrière Port, Béjaia 06000
ALGERIE.

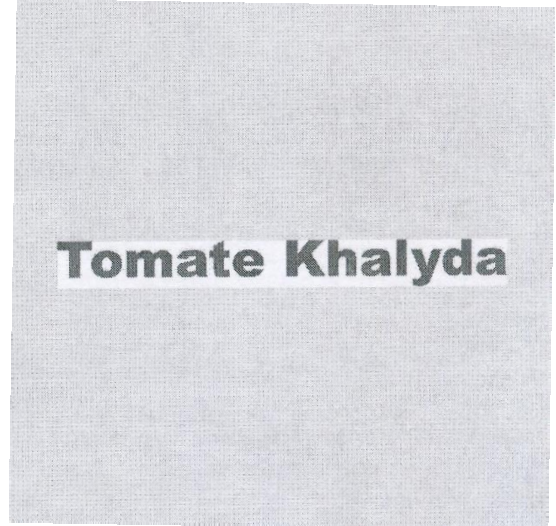

(511) 31.
Semences.

(111) 80945

(151) 19 Février 2012

(210) 120565

(732) SARL PROFERT
Rue de Lille, Arrière Port, Béjaia 06000
ALGERIE.

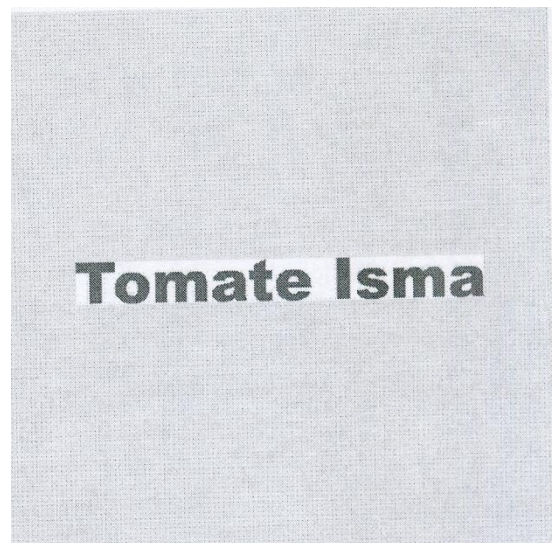

(511) 31.
Semences.

(111) 80946 (151) 19 Février 2012

(210) 120566

(732) SARL PROFERT
Rue de Lille, Arrière Port, Béjaia 06000
ALGERIE.

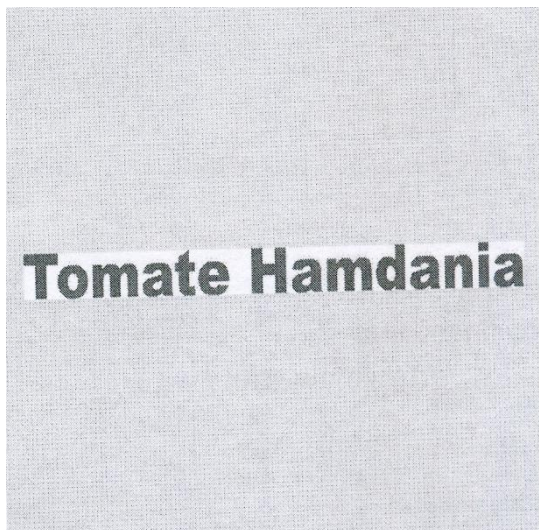

(511) 31.
Semences.

(111) 80947 (151) 19 Février 2012

(210) 120570

(732) SARL PROFERT
Rue de Lille, Arrière Port, Béjaia 06000
ALGERIE.



(511) 31.
Semences.

(111) 80948 (151) 19 Février 2012

(210) 120572

(732) SARL PROFERT
Rue de Lille, Arrière Port, Béjaia 06000
ALGERIE.

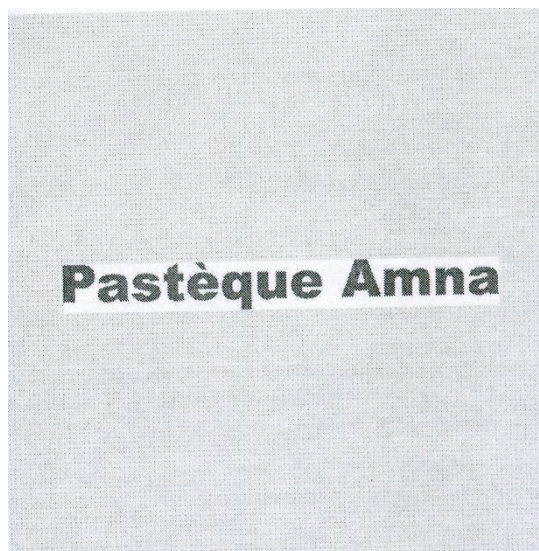

(511) 31.
Semences.

(111) 80949 (151) 19 Février 2012

(210) 120573

(732) SARL PROFERT
Rue de Lille, Arrière Port, Béjaia 06000
ALGERIE.



(511) 31.
Semences.

(111) 80950 (151) 20 Mai 2009

(210) 91554

(732) BIOPHARM SPA
12, Rue Ali Boumendjel,
Alger
ALGERIE.

Alfox

(511) 5.
Produits pharmaceutiques.

(111) 80951 (151) 28 Septembre 2009

(210) 92714

(732) EURL COSMEBAZ
Cité Nouvelle Ville N° 37, Lotissement 03,
Dar El Beida, Alger
ALGERIE.

BONSOIR DE COSMEBAZ

(511) 3.
Parfumerie et cosmétique.

(111) 80952 (151) 12 Octobre 2009

(210) 92853

(732) AL ZAHRANI TRADING CO.
P.O. Box 135 Dammam 31411
ARABIE SAOUDITE.

(740) Maître Abu-Ghazaleh Intellectual Property



(511) 9, 11.
Appareils et instruments de pesage, de mesurage, de signalisation, de contrôle (inspection), de secours (sauvetage) et d'enseignement; appareils et instruments pour la conduite, la distribution, la transformation, l'accumulation, le réglage ou le commande du courant électrique; appareils pour d'enregistrement, la transmission, la reproduction du son ou des images; supports d'enregistrement magnétiques, équipements

pour le traitement de l'information et les ordinateurs. Appareils d'éclairage, de chauffage, de production de vapeur, de cuisson, de réfrigération, de séchage, de ventilation, de distribution d'eau et installations sanitaires.

(111) 80953 (151) 14 Décembre 2009

(210) 93415

(732) SNC BOUNENDJAS ET CIE
110, Rue Oued l'Orange,
Bouzareah, Alger
ALGERIE.

DOUSSY PLUS

(511) 3.
Produits d'entretien et d'hygiène domestique.

(111) 80954 (151) 25 Mars 2010

(210) 100865

(732) KRAFT FOODS GLOBAL BRANDS LLC.
Three Lakes Drive, Northfield, Illinois 60093
ETATS-UNIS D'AMERIQUE.

(740) Maître Abu-Ghazaleh Intellectual Property



(511) 30.
Café, thé, cacao, sucre, riz, tapioca, sagou, succédanés du café; farines et préparations faites de céréales, pain, pâtisserie et confiserie, glaces comestibles; miel, sirop de mélasse; levure, poudre pour faire lever; sel, moutarde; vinaigre, sauces (condiments); épices; glace à rafraîchir; biscuits, cookies et biscuits salés (crackers).

(111) 80955 (151) 25 Mars 2010

(210) 100866

(732) KRAFT FOODS GLOBAL BRANDS LLC.
Three Lakes Drive
Northfield, Illinois 60093
ETATS-UNIS D'AMERIQUE.

(740) Maître Abu-Ghazaleh Intellectual Property

ONLY OREO

(511) 30.

Café, thé, cacao, sucre, riz, tapioca, sagou, succédanés du café; farines et préparations faites de céréales, pain, pâtisserie et confiserie, glaces comestibles; miel, sirop de mélasse; levure, poudre pour faire lever; sel, moutarde; vinaigre, sauces (condiments); épices; glace à rafraîchir; biscuits, cookies et biscuits salés (crackers).

(111) 80956 (151) 25 Mars 2010

(210) 100868

(732) KRAFT FOODS GLOBAL BRANDS LLC.
Three Lakes Drive, Northfield, Illinois 60093
ETATS-UNIS D'AMERIQUE.

(740) Maître Abu-Ghazaleh Intellectual Property



(511) 30.

Café, thé, cacao, sucre, riz, tapioca, sagou, succédanés du café; farines et préparations faites de céréales, pain, pâtisserie et confiserie, glaces comestibles; miel, sirop de mélasse; levure, poudre pour faire lever; sel, moutarde; vinaigre, sauces (condiments); épices; glace à rafraîchir; biscuits, cookies et biscuits salés (crackers).

(111) 80957 (151) 25 Mars 2010

(210) 100869

(732) KRAFT FOODS GLOBAL BRANDS LLC.
Three Lakes Drive, Northfield, Illinois 60093
ETATS-UNIS D'AMERIQUE.

(740) Maître Abu-Ghazaleh Intellectual Property



(511) 30.

Café, thé, cacao, sucre, riz, tapioca, sagou, succédanés du café; farines et préparations faites de céréales, pain, pâtisserie et confiserie, glaces comestibles; miel, sirop de mélasse; levure, poudre pour faire lever; sel, moutarde; vinaigre, sauces (condiments); épices; glace à rafraîchir; biscuits, cookies et biscuits salés (crackers).

(111) 80958

(151) 25 Mars 2010

(210) 100870

(732) KRAFT FOODS GLOBAL BRANDS LLC.
Three Lakes Drive
Northfield, Illinois 60093
ETATS-UNIS D'AMERIQUE.

(740) Maître Abu-Ghazaleh Intellectual Property



(511) 30.

Café, thé, cacao, sucre, riz, tapioca, sagou, succédanés du café; farines et préparations faites de céréales, pain, pâtisserie et confiserie, glaces comestibles; miel, sirop de mélasse; levure, poudre pour faire lever; sel, moutarde; vinaigre, sauces (condiments); épices; glace à rafraîchir; biscuits, cookies et biscuits salés (crackers).

(111) 80959

(151) 07 Juin 2010

(210) 101781

(732) Monsieur MAZOUZ Nabil
06, Rue de Sidi Yahia, Bir Mourad Rais, Alger
ALGERIE.

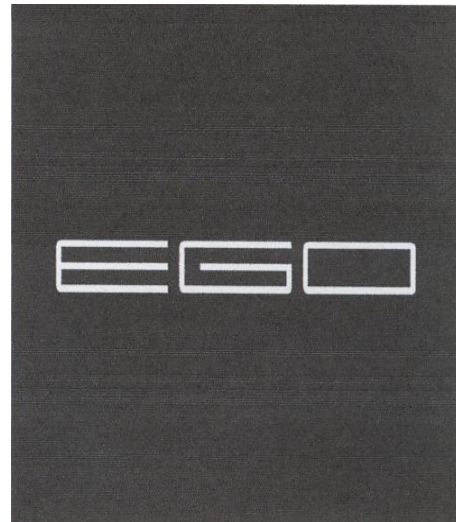

(511) 18, 24, 25.

Cuir et imitations du cuir, produits en ces matières non compris dans d'autres classes; peaux d'animaux; malles et valises; parapluies, parasols et cannes; fouets et sellerie. Tissus et produits textiles non compris dans d'autres classes; couvertures de lit et de table. Vêtements, chaussures, chapellerie.

(111) 80960 (151) 22 Décembre 2010

(210) 103547

(732) THE PROCTER & GAMBLE COMPANY.
One Procter & Gamble Plaza,
Cincinnati, Ohio 45202
ETATS-UNIS D'AMERIQUE.

(740) Maître Abu-Ghazaleh Intellectual Property

MICRO BOOSTERS

(511) 3.

Produits pour le soin et l'hygiène de la bouche, des dents, de la gorge, produite pour le soin et le nettoyage des dents, dentifrices, bains de bouche, vaporisateurs buccaux; produits de blanchiment et de lavage pour lessiver; produits nettoyants pour les cheveux, la peau et le corps; encens; huiles pour parfumerie et essences; eau parfumée à usage domestique et à utiliser sur des tissus; huiles essentielles.

(111) 80961 (151) 31 Mai 2011

(210) 111759

(732) SARL NEW TOOLS BEY.
Freri 3, Groupe B, Lotissement N° 14,
El Hamiz, D.E.B, Alger
ALGERIE.

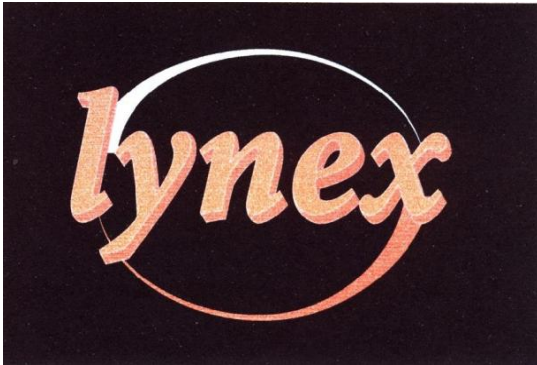

(511) 2.

Mastics pour peinture.

(111) 80962

(151) 13 Novembre 2011

(210) 113328

(732) GENERAL MILLS MARKETING, INC.
Number One General Mills Boulevard,
Minneapolis, Minnesota 55426
ETATS-UNIS D'AMERIQUE.

(740) Maître Abu-Ghazaleh Intellectual Property

العلاقات الاخضر

(511) 29, 30.

Viande, poisson, volaille et gibier; extraits de viande; fruits et légumes conservés, séchés et cuits; gelées, confitures, compotes; œufs, lait et produits laitiers; huiles et graisses comestibles, ainsi que tous les produits compris dans cette classe. Café, thé, cacao, sucre, riz, tapioca, sagou, succédanés du café; farines et préparations faites de céréales, pain, pâtisserie et confiserie, glaces comestibles; miel, sirop de mélasse; levure, poudre pour faire lever; sel, moutarde; vinaigre, sauces (condiments); épices; glace à rafraîchir, ainsi que tous les produits compris dans cette classe.

(111) 80963

(151) 17 Octobre 2011

(210) 113051

(732) NAHLA CORPORATION LIMITED.
Jebel Ali, Free Zone, Dubaï
LES EMIRATS ARABES UNIS.

(740) Maître Abu-Ghazaleh Intellectual Property



(511) 30.

Biscuits, chocolats, gomme à mâcher.

(111) 80964

(151) 15 Décembre 2011

(210) 113797

(732) GRENDENE S.A.

Une société organisée et existante sous les lois du Brésil
Av. Pimentel Gomes, 214
Bairro : Expectativa, 62040-050 SOBRAL – CE
BRÉSIL

(740) Maître Dj. Boukrami



(511) 25.

Chaussures pour hommes, à savoir ; sandales, chaussures de plage, chaussons de bain et bottes, chaussures de tennis et claques pour chaussures.

(111) 80965

(151) 19 Janvier 2012

(210) 120213

(732) INTEL CORPORATION.

Une société de l'Etat de Delaware
2200 Mission Collège Boulevard
Santa Clara, California, 95052-8119
ETATS-UNIS D'AMERIQUE.

(740) Maître Dj. Boukrami



(511) 9.

Appareils et instruments scientifiques, nautiques, géodésiques, photographiques, cinématographiques, optiques, de pesage, de mesurage, de signalisation, de contrôle (inspection), de secours (sauvetage) et d'enseignement; appareils et instruments pour la conduite, la distribution, la transformation, l'accumulation, le réglage ou la commande du courant électrique; appareils pour l'enregistrement, la transmission, la reproduction du son ou des images; supports d'enregistrement magnétiques, disques acoustiques; disques compacts, DVD et autres supports d'enregistrement numériques; mécanismes pour appareils à prépaiement; caisses enregistreuses, machines à calculer, équipement pour le traitement d'information, ordinateurs; logiciels extincteurs; ainsi que tous les autres produits compris dans cette classe.

(111) 80966

(151) 19 Janvier 2012

(210) 120214

(732) INTEL CORPORATION.

Une société de l'Etat de Delaware
2200 Mission Collège Boulevard
Santa Clara, California, 95052-8119
ETATS-UNIS D'AMERIQUE.

(740) Maître Dj. Boukrami



(511) 9.

Appareils et instruments scientifiques, nautiques, géodésiques, photographiques, cinématographiques, optiques, de pesage, de mesurage, de signalisation, de contrôle (inspection), de secours (sauvetage) et d'enseignement; appareils et instruments pour la conduite, la distribution, la transformation, l'accumulation, le réglage ou la commande du courant électrique; appareils pour l'enregistrement, la transmission, la reproduction du son ou des images; supports d'enregistrement magnétiques, disques acoustiques; disques compacts, DVD et autres supports d'enregistrement numériques; mécanismes pour appareils à prépaiement; caisses enregistreuses, machines à calculer, équipement pour le traitement d'information, ordinateurs; logiciels extincteurs; ainsi que tous les autres produits compris dans cette classe.

(111) 80967

(151) 14 Janvier 2010

(210) 100141

(732) JOHNSON & JOHNSON

One Johnson & Johnson Plaza,
New Brunswick, NJ 08933
ETATS-UNIS D'AMERIQUE.

(740) Maître M. Sator

IMODIUMDUO

(511) 5.

Préparations pharmaceutiques, préparations vétérinaires et sanitaires, substances diététiques à usage médical, aliments pour bébés; plâtres, matériel pour pansements; matières pour plomber les dents; cire à usage dentaire; désinfectants, préparations pour la destruction de la vermine; fongicides, herbicides.

(111) 80968 (151) 14 Mars 2009

(210) 90704

(732) SARL FRERE ZAHAF BOISSONS GAZEUSES
Route d'Alger, Khazrouna, Blida
ALGERIE.

(740) Maître M. A. Badri

CARAMELLA

(511) 32.

Bières; eaux minérales et gazeuses et autres boissons non alcooliques; boissons de fruits et jus de fruits; sirops et autres préparations pour faire des boissons.

(111) 80969 (151) 11 Octobre 2009

(210) 92833

(732) KRAFT FOODS DEUTSCHLAND HOLDING GMBH.
Langemarckstrasse 4 – 20
28199 Bremen
ALLEMAGNE.

(740) Maître M. Sator

KRÖNUNG

(511) 30.

Café, extraits de café, succédanés du café, boissons à base de café et préparations de ces boissons; thé.

(111) 80970 (151) 25 Juillet 2009

(210) 92246

(732) CHOCOLATES LACASA INTERNACIONAL, S.A.
Une société Espagnole
Carrèlera Logroño, Km. 14
50180 Utebo, Zaragoza
ESPAGNE.

(740) Maître A. Boukrami

CONGUI-KRANCH

(511) 30.

Café, thé, cacao, sucre, riz, tapioca, sagou, succédanés du café; farines et préparations faites de céréales, pain, pâtisserie et confiserie, glaces comestibles; miel, sirop

de mélasse; levure, poudre pour faire lever; sel, moutarde; vinaigre, sauces (condiments); épices; glace à rafraîchir; à savoir, chocolats, nougats, bonbons, sucreries et produits de confiserie.

(111) 80971 (151) 24 Janvier 2007

(210) 70165

(732) CMA CGM.
Société Anonyme à Directoire
04, Quai d'Arenc, 13002 Marseille
FRANCE.

(740) Maître A. Boukrami

RAIL LINK

(511) 12, 35, 37, 39.

Véhicules, notamment véhicules à locomotion sur rail; véhicules ferroviaires; matériel roulant de chemins de fer; locomotives; motrices; wagons; compartiments de wagons de chemins de fer; wagons-lits; wagons-restaurants; wagonnets; attelages de chemins de fer ou de wagons; bogies pour wagons de chemins de fer; chariots élévateurs; chariots de manutention; diables; tampons de choc (matériel ferroviaire roulant); draisines. Gestion des affaires commerciales, administration commerciale, expertises en affaires, localisation de wagons de marchandises par ordinateur, organisation d'expositions à buts commerciaux ou de publicité, recherche de marchés, publicités, relations publiques, travaux de bureau, recueil de données dans un fichier central, systématisation de données dans un fichier central, gestion de fichiers informatiques. Construction, entretien et réparation de véhicules, d'articles électrotechniques, d'articles mécaniques, d'appareils de chauffage, de climatisation, de réfrigération et de ventilation. Conditionnement, emballage de produits; empaquetage de marchandises; services de transit; livraison de marchandises; distribution de colis; stockage; location de conteneurs d'entreposage; courtage de fret, de transport; courtage ferroviaire; informations en matière de transport, d'entreposage; chargement et déchargement de marchandises; dépôt de marchandises, transports ferroviaires internationaux et multimodaux de conteneurs et toutes opérations y afférent, chargement, déchargement des trains, commission, représentation, consignation de marchandises, entreposage de marchandises en vue de leur réservation ou gardiennage, pré ou post acheminement terrestre ou autre mode de transport; services de transport de marchandises; services de transport de passagers par voie ferroviaire, réservation de places assises pour des voyages, organisation de voyages, escorte des voyageurs, accompagnement de

voyageurs; services de logistique en matière de transport de marchandises et de voyageurs.

(111) 80972 (151) 17 Novembre 2011

(210) 113408

(732) WM. WRIGLEY GR. COMPANY.
Une société de l'Etat de Delaware
410 N. Michigan Avenue, Chicago, Illinois 60611
ETATS-UNIS D'AMERIQUE.

(740) Maître Dj. Boukrami

P.K.

(511) 30.
Confiserie, principalement gommages à mâcher.

(111) 80973 (151) 06 Décembre 2011

(210) 113652

(732) SARL CHROME COMMUNICATION.
Lotissement Pons N° 80, Jolie Vue,
Kouba, Alger
ALGERIE.



(511) 16.
Revue (périodique).

(111) 80974 (151) 06 Décembre 2011

(210) 113653

(732) Madame ABDESSELEM Mounira Epse TEKOUR
73A, Avenue Sfendja (ex la Perlie),
El Biar, Alger
ALGERIE.



(511) 35, 40.

Imprimerie, publicité, diffusion de matériel publicitaire (tracts, prospectus, imprimés, échantillons), reproduction de documents, organisation d'expositions à buts commerciaux ou de publicité; publicité en ligne sur un réseau informatique; location de temps publicitaire sur tout moyen de communication; publication de textes publicitaires; location d'espaces publicitaires; diffusion d'annonces publicitaires.

(111) 80975 (151) 15 Décembre 2011

(210) 113803

(732) BAXTER INTERNATIONAL INC.
One Baxter Parkway Law Dept. Building 2-2E,
Deerfield, Illinois 60015-4633
ETATS-UNIS D'AMERIQUE.

(740) Maître Abu-Ghazaleh Intellectual Property

FLEXBUMIN

(511) 5.
Albumine humain.

(111) 80976 (151) 18 Décembre 2011

(210) 113809

(732) MERCK SHARP & DOHME CORP.
One Merck Drive, Whitehouse Station
New Jersey 08889-100
ETATS-UNIS D'AMERIQUE.

(740) Maître M. A. Badri

GARIXEDE

(511) 5.
Préparations vaccinales humaines.

(111) 80977 (151) 18 Décembre 2011

(210) 113810

(732) MERCK SHARP & DOHME CORP.
One Merck Drive, Whitehouse Station
New Jersey 08889-100
ETATS-UNIS D'AMERIQUE.

(740) Maître M. A. Badri

REVGASIL

(511) 5.
Préparations vaccinales humaines.

(111) 80978 (151) 19 Décembre 2011

(210) 113821

(732) SARL SOBCO
Coopérative El Mabnia N° 30, Bir Khadem, Alger
ALGERIE.

(740) Maître M. A. Badri



(511) 30.
Chocolat et produit de chocolat.

(111) 80979 (151) 19 Décembre 2011

(210) 113832

(732) LABORATOIRES VENUS SAPECO SARL
80, Rue du 17 Septembre 1956,
Ouled Yaiche, Blida 19100
ALGERIE.



(511) 3.
Soin dépigmentant.

(111) 80980 (151) 06 Décembre 2011

(210) 113685

(732) Monsieur SALAH SALAH Zoubir
Cité 19 Juin, 2^{ème} Ext, N° 361,
Guelma
ALGERIE.



(511) 3.
Parfum, déodorant, crème cosmétique, shampoing,
lingettes.

(111) 80981 (151) 22 Décembre 2011

(210) 113908

(732) PAYLESS SHOESOURCE WORLDWIDE, INC.
Jayhawk Towers, 700 Southwest Jackson Street,
Suite 202, Topeka, Kansas 66603
ETATS-UNIS D'AMERIQUE.

(740) Maître Dj. Boukrami

TEENY TOES

(511) 25.
Chaussures.

(111) 80982 (151) 01 Décembre 2011

(210) 113613

(732) SARL EL WAFI INDUSTRIE ALIMANTAIRE
15, Rue Chetouane Amar, Bouinan,
Blida
ALGERIE.



(511) 30.
Biscuit.

(111) 80983 (151) 04 Mai 2011

(210) 111358

(732) MANTICORE S.P.A
17, Rue Ben Achour, chéraga, Alger
ALGERIE.



(511) 9, 12, 13, 42.

Commercialisation et conception de logiciel, commercialisation et usage de diagnostique non à usage médical. Conception, fabrication et commercialisation de pièce pour véhicules et véhicules. Fabrication et commercialisation de munition, d'explosifs et de projectile. Centre de recherche et de développement.

(111) 80984 (151) 24 Mars 2010

(210) 10856

(732) COLACEM S.P.A.
Via Della Vittorina 60,
06024 Gubbio, Perugia
ITALIE.

(740) Maître A. Boukrami



(511) 19.

Matériaux de construction non métalliques; tuyaux rigides non métalliques pour la construction; asphalte, poix et bitume; constructions transportables non métalliques; monuments non métalliques.

(111) 80985 (151) 14 Juillet 2011

(210) 112192

(732) SYNGENTA LIMETED.
Syngenta European Régional Centre Priestly
Road, Surrey Research Park, Guildford
Surrey GU2 7YH
ROYAUME UNI.

(740) Maître Dj. Boukrami



(511) 5.

Préparations pour détruire les animaux nuisibles; pesticides, insecticides, fongicides, herbicides.

(111) 80986 (151) 26 Juillet 2011

(210) 112350

(732) Monsieur CHEKCHAK Nouredine
Boutique N° 7, Niveaux 104,
Riad El Fethe, Alger
ALGERIE.



(511) 14.
Joaillerie, bijouterie.

(111) 80987 (151) 11 Octobre 2011

(210) 112993

(732) SARL NIS B.
Haouch Sbaat Nord, Lotissement 07 N° 321,
Zone Industrielle Rouïba, Alger
ALGERIE.



(511) 29, 30, 31, 32.
Lait et produits laitiers. Café, thé, céréales. Céréales en grains. Eaux minérales et boissons.

(111) 80988 (151) 23 Novembre 2011

(210) 113535

(732) SARL NIS B
Haouch Sbaat Nord, Lotissement 07 N° 321,
Zone Industrielle Rouïba, Alger
ALGERIE.



(511) 29.
Lait et produits laitiers.

(111) 80989 (151) 23 Novembre 2011

(210) 113149

(732) SARL NIS B
Haouch Sbaat Nord, Lotissement 07 N° 321,
Zone Industrielle Rouïba, Alger
ALGERIE.



(511) 29, 31.
Lait et produits laitiers. Céréales en grains.

(111) 80990 (151) 25 Octobre 2011

(210) 113536

(732) SARL SOTRAPHYD
20, Rue des Frères BELHAFID, Hydra, Alger
ALGERIE.



(511) 37.
Construction.

(111) 80991 (151) 15 Décembre 2011

(210) 113786

(732) Madame SEKFALI Chafika
Coopérative Elwafa, Bâtiment 55,
Boumerdès
ALGERIE.



(511) 1, 44.
Produits chimiques destinés à l'agriculture, l'horticulture, sylviculture; engrais pour les terres. Services d'agriculture, d'horticulture et de sylviculture, jardinage, service de jardinier paysagiste.

(111) 80992 (151) 15 Décembre 2011

(210) 113788

(732) GLAXOSMITHKLINE LLC.
Corporation Service Company,
2711 Centreville Road, Suite 400, Wilmington
Delaware, 19808
ETATS-UNIS D'AMERIQUE.

(740) Maître Dj. Boukrami

RAFINLAR

(511) 5.
Préparation et substances pharmaceutiques et
médicinales; vaccins.

(111) 80993 (151) 15 Décembre 2011

(210) 113789

(732) GLAXOSMITHKLINE LLC.
Corporation Service Company,
2711 Centreville Road, Suite 400, Wilmington
Delaware, 19808
ETATS-UNIS D'AMERIQUE.

(740) Maître Dj. Boukrami

TAFINLAR

(511) 5.
Préparation et substances pharmaceutiques et
médicinales; vaccins.

(111) 80994 (151) 15 Décembre 2011

(210) 113790

(732) GLAXOSMITHKLINE LLC.
Corporation Service Company,
2711 Centreville Road, Suite 400, Wilmington
Delaware, 19808
ETATS-UNIS D'AMERIQUE.

(740) Maître Dj. Boukrami

KRISABLIS

(511) 5.
Préparation et substances pharmaceutiques et
médicinales; vaccins.

(111) 80995 (151) 15 Décembre 2011

(210) 113792

(732) TAKEDA PHARMACEUTICAL COMPANY
LIMITED.
1-1, Doshomachi 4-Chome, Chuo-Ku Osaka
JAPON.

(740) Maître Dj. Boukrami

DEXILANT

(511) 5.
Préparation pharmaceutiques pour le traitement des
maladies gastro-intestinales.

(111) 80996 (151) 15 Décembre 2011

(210) 113793

(732) TAKEDA PHARMACEUTICAL COMPANY
LIMITED.
1-1, Doshomachi 4-Chome, Chuo-Ku Osaka
JAPON.

(740) Maître Dj. Boukrami

DEXILANZ

(511) 5.
Préparation pharmaceutiques pour le traitement des
maladies gastro-intestinales.

(111) 80997 (151) 21 Décembre 2011

(210) 113858

(732) SUGABEE ŞEKERLEME GIDA İNŞAAT
SANAYİ İÇ VE DIŞ TİCARET LTD. ŞTİ.
Saray Mah. 100 Sok. N° 16 06980
Kazan, Ankara
TURQUIE.

(740) Maître Abu-Ghazaleh Intellectual Property



(511) 30.
Café, thé, cacao, sucre, riz, tapioca, sagou, succédanés
du café; farines et préparations faites de céréales, pain,
pâtisserie et confiserie, glaces comestibles; miel, sirop
de mélasse; levure, poudre pour faire lever; sel,
moutarde; vinaigre, sauces (condiments); épices; glace à
rafraîchir.

(111) 80998 (151) 08 Janvier 2012

(210) 120047

(732) CACI- CHAMBRE ALGERIENNE DE
COMMERCE ET D'INDUSTRIE- PALAIS
CONSULAIRE
6, Boulevard Amilcar Cabral,
Place des Martyrs, Alger
ALGERIE.

EXPORTAL

(511) 35, 38.

Publicité en ligne sur un réseau informatique, location de temps publicitaire sur tout moyen de communication; location d'espaces publicitaires; diffusion d'annonces publicitaires-communications par terminaux d'ordinateurs, ou par réseau de fibres optiques.

(111) 80999

(151) 08 Janvier 2012

(210) 120048

(732) JAGUAR CARS LIMITED.
Abbey Road, Whitley, Coventry, CV3 4LF
ROYAUME-UNI.

(740) Maître M. Sator

JAGUAR XE

(511) 12.

Véhicules motorisés terrestres et leurs pièces et accessoires.

(111) 81000

(151) 08 Janvier 2012

(210) 120057

(732) NUMIDIS SPA
Ilot D, N° 6, Zhun Garidi II, Kouba, Alger
ALGERIE.



(511) 35, 43.

Gestion des affaires commerciales. Services de restauration (alimentation)

(111) 81001

(151) 10 Janvier 2012

(210) 120076

(732) SARL NIS B.
Haouch Sabaat Nord, Lotissement 07 N° 321,
Zone Industrielle Rouiba, Alger
ALGERIE.



(511) 5.

Aliments pour bébés, tisanes.

(111) 81002

(151) 11 Janvier 2012

(210) 120081

(732) SNTA SPA
40, Rue Hocine Noureddine,
Belouizded, Alger
ALGERIE.



(511) 34.

Cigarettes.

(111) 81003

(151) 11 Janvier 2012

(210) 120085

(732) SNTA SPA
40, Rue Hocine Noureddine,
Belouizded, Alger
ALGERIE.



(511) 34.
Cigares.

(111) 81004 (151) 01 Juillet 2010

(210) 102020

(732) KALE KILIT VE KALIP SANAYI ANONIM SERKETI

Une société par actions organisée et existante sous les lois de la République Turque Ataturk Caddesi, Basakli Sokak, N° 24, Gungoren, Istanbul TURQUIE.

(740) Maître A. Boukrami



(511) 6.
Serrures et cylindres mécaniques et électriques pour portes et fenêtres en bois, acier, aluminium, PVC et PVC non plastifié; cadenas; pièces métalliques pour portes, fenêtres et meubles, à savoir, poignées métalliques pour portes, fenêtres et meubles, serrures pour portes coulissantes, espagnolettes, charnières métalliques, appareils pour ouvrir et fermer les portes et les fenêtres, loquets et cylindres métalliques pour fenêtres.

(111) 81005 (151) 25 Décembre 2011

(210) 113939

(732) SARL PHARMIDAL N.S.
144, Zone Industrielle le Rhumel, 25000 Constantine ALGERIE.

LAXAFINE

(511) 5.
Produit pharmaceutique.

(111) 81006

(151) 26 Décembre 2011

(210) 113945

(732) SARL LINA
Hai Fettal, Ouled Yaich, Blida ALGERIE.



Lina

(511) 30.
Pâtes alimentaires, semoule.

(111) 81007

(151) 26 Décembre 2011

(210) 113947

(732) EL KENDI INDUSTRIE DU MÉDICAMENT.SPA
Haouch Khaouche, Lotissement 2, N° 14, Delly Brahim, Alger ALGERIE.

ZELTIAM

(511) 5.
Produit pharmaceutique, destiné à usage de la médecine humaine.

(111) 81008

(151) 26 Décembre 2011

(210) 113948

(732) EL KENDI INDUSTRIE DU MÉDICAMENT.SPA
Haouch Khaouche, Lotissement 2, N° 14, Delly Brahim, Alger ALGERIE.

DEPADIUM

(511) 5.
Produit pharmaceutique, destiné à usage de la médecine humaine.

(111) 81009 (151) 26 Décembre 2011

(210) 113952

(732) EL KENDI INDUSTRIE DU MÉDICAMENT.
SPA
Haouch Khaouche, Lotissement 2, N° 14,
Delly Brahim, Alger
ALGERIE.

ERIXIUM

(511) 5.
Produit pharmaceutique, destiné à usage de la médecine humaine.

(111) 81010 (151) 26 Décembre 2011

(210) 113955

(732) EL KENDI INDUSTRIE DU MÉDICAMENT.
SPA
Haouch Khaouche, Lotissement 2, N° 14,
Delly Brahim, Alger
ALGERIE.

ZOLARIP

(511) 5.
Produit pharmaceutique, destiné à usage de la médecine humaine.

(111) 81011 (151) 27 Décembre 2011

(210) 113982

(732) RAJHI STEEL INDUSTRIES
P.O. Box 40707, Riyadh 11511
ROYAUME D'ARABIE SAOUDITE.

(740) Maître M. Sator



(511) 6.
Métaux communs et leurs alliages; matériaux de construction métalliques; constructions transportables métalliques; matériaux métalliques pour les voies ferrées; câbles non électriques et fils en métal commun; serrurerie et quincaillerie métalliques, petits articles de quincaillerie métalliques, tuyaux et tubes métalliques; coffres-forts; produits en métal commun non compris dans d'autres classes; minerais.

(111) 81012 (151) 28 Décembre 2011

(210) 113995

(732) LABORATOIRES THEA
12, Rue Louis Bleriot, Zone Industrielle du Brezet
63100 Clermont-Ferrand
FRANCE.

(740) Maître Abu-Ghazaleh Intellectual Property

DEXAFREE

(511) 5.
Produits et préparations ophtalmologiques, produits et préparations pharmaceutiques, produits hygiénique pour la médecine, désinfectants à usage ou hygiénique (autres que les savons), collyres.

(111) 81013 (151) 28 Décembre 2011

(210) 113998

(732) RK AGENCE COMMUNICATION
ÉVÉNEMENTIELLE.
12, Rue Burdeau, Alger Centre
ALGERIE.



(511) 35.
Organisation d'exposition caractère économique.

(111) 81014 (151) 28 Décembre 2011

(210) 114000

(732) EURL QODS PHARM.
Zone Industrielle Amara N° 2, Route de Ouled
Fayet N° 22, Chéraga, Alger
ALGERIE.

FLOXAVER

(511) 5.
Produits pharmaceutiques.

(111) 81015 (151) 28 Décembre 2011

(210) 114002

(732) EURL QODS PHARM.
Zone Industrielle Amara N° 2, Route de Ouled
Fayet N° 22, Chéraga, Alger
ALGERIE.

GLODEC

(511) 5.
Produits pharmaceutiques.

(111) 81016 (151) 28 Décembre 2011

(210) 114003

(732) EURL QODS PHARM.
Zone Industrielle Amara N° 2, Route de Ouled
Fayet N° 22, Chéraga, Alger
ALGERIE.

ULSAZOLE

(511) 5.
Produits pharmaceutiques.

(111) 81017 (151) 28 Décembre 2011

(210) 114012

(732) EURL QODS PHARM.
Zone Industrielle Amara N° 2, Route de Ouled
Fayet N° 22, Chéraga, Alger
ALGERIE.

JOFLAM

(511) 5.
Produits pharmaceutiques.

(111) 81018 (151) 03 Mai 2011

(210) 111340

(732) SARL ISOPHARM ALGERIE
Zone Industrielle El-Tarf, Ouled Rahmoune,
Kkroub, Constantine
ALGERIE.

ISOLYSE®

(511) 5.
Médicaments.

(111) 81019 (151) 03 Mai 2011

(210) 111338

(732) SARL ISOPHARM ALGERIE
Zone Industrielle El-Tarf, Ouled Rahmoune,
Kkroub, Constantine
ALGERIE.

ISOMYLASE®

(511) 5.
Médicaments.

(111) 81020 (151) 28 Août 2011

(210) 112600

(732) SARL FARDAOUS. OUA EL DJAMAL.
IMPORT / EXPORT
Cité 2038 Logements, Bâtiment 59, Groupe 03,
Bab Ezzouar, Alger
ALGERIE.

(740) Maître M. Elsayegh



(511) 3, 5.
Préparations pour blanchir et autres substances pour lessiver; préparations pour nettoyer, polir, dégraisser et abraser; savons; parfumerie, huiles essentielles, cosmétiques, lotions pour les cheveux; dentifrices. Produits pharmaceutiques, et vétérinaires; produits hygiénique pour la médecine; substances diététiques à

usage médical, aliments pour bébés; emplâtres, matériel pour pansements; matières pour plomber les dents et pour empreintes dentaires; désinfectants; produits pour la destruction des animaux nuisibles; fongicides, herbicides.

(111) 81021 (151) 23 Octobre 2011

(210) 113120

(732) Monsieur HADJ SMAIL Yahia
Cité Tamou, El-Atteuf, Ghardaia
ALGERIE.



(511) 30.
Miel.

(111) 81022 (151) 27 Octobre 2011

(210) 113219

(732) DAEWOO E&C CO., LTD.
57, Sinmunno 1-ga, Jongno-gu, Seoul
CORÉE.

(740) Maître Abu-Ghazaleh Intellectual Property



(511) 37.

Isolation phonique de bâtiment, isolation thermique de bâtiments, services de génie du bâtiment, réhabilitations de bâtiments, démolition de bâtiments, location d'engins de chantier, installation d'équipements pour bâtiments, informations en matière de construction, conclusion de marchés dans la construction, construction de stades, construction de voies surélevées, construction de parcs, construction d'usines, installation et remise en état de systèmes d'irrigation, construction de ponts, forage de puits, location d'excavateurs, travaux d'injection, construction de stands publicitaires (monuments), construction de glissières, installation d'appareils de chauffage et d'air conditionné, travaux de vernissage, construction de barrages et de sites de retenue d'eau, construction d'autoroutes, de routes et de rues, réalisation de revêtements routiers, travaux de tapisseries, polissage au jet de sable, charpentes, plâtrage, construction de stands de foire et de magasins, hydrofugation, protection contre l'humidité et l'incendie, construction de jetées, plomberie, pose de briques, forage, location de bulldozers, échafaudages, supervision de la construction de bâtiments, construction d'immeubles de bureaux, construction de centres commerciaux, construction de systèmes d'alimentation ou d'évacuation d'eau, travaux de maçonnerie, travaux de prévention et d'extinction incendie, construction sous-marine, asphaltage, construction d'arcades, construction d'appartements, construction de maisons de location, construction de bureaux/résidence en location, travaux de peinture, intérieur et extérieur, forage de puits, construction de canaux et de voies d'eau, construction de réacteurs nucléaires, pose de vitres, construction en plongée et sous-marine, installation d'appareils électriques, construction navale, construction de maisons, travaux de toiture et travaux de zingage, construction de métro, construction d'entrepôts, installation de fenêtres et de portes, travaux de construction de structures en acier, travaux de consolidation de bâtiments, travaux béton armé, construction de voies ferrées, construction d'immeubles en copropriété, location de grues [engins de chantier], travaux d'aménagement des sols résidentiels, construction de tunnels, aménagement foncier [construction], installation d'appareils pour réseaux de communication, construction de réseaux de canalisation, installation d'appareils de traitement d'hygiène écologiques, construction de ports.

(111) 81023 (151) 27 Octobre 2011

(210) 113221

(732) RETRACTABLE TECHNOLOGIES, INC.
511 Lobo Lane, Little Elm, Texas 75068
ÉTATS-UNIS D'AMÉRIQUE.

(740) Maître Abu-Ghazaleh Intellectual Property



(511) 10.

Seringues à usage médical, à savoir seringues thérapeutiques sans aiguilles munies de raccords luer pouvant être reliées à un système de distribution de solution intraveineuse, une structure de guidage extensible et inclinable en facilitant le montage.

(111) 81024 (151) 31 Octobre 2011

(210) 113246

(732) SARL NADPHARMADIC PRODUCTION
24, Zone Industrielle Rhumel, Constantine
ALGERIE.

EGORIE

(511) 5.

Médicaments.

(111) 81025 (151) 20 Novembre 2011

(210) 113428

(732) NISSAN JIDOSHA KABUSHIKI KAISHA
(Nissan Motor Co., Ltd.)
N° 2 Takaracho, Kanagawa-ku, Yokohama-shi,
Kanagawa-Ken
JAPON.

(740) Maître Abu-Ghazaleh Intellectual Property

INFINITI

(511) 16.

Papier, carton et produits en ces matières, non compris dans d'autres classes; produits de l'imprimerie; photographies; articles de papeterie; pochettes pour passeports, couvertures de livres, boîtes pour cartes de visite en carton, étuis pour cartes de visite [métaux non précieux], calendriers, dessous de carafe en papier, boîtes pour cartes de visite de bureau, journaux intimes, sacs à cadeaux, reproductions graphiques, sacs repas, portefeuilles, pinces à billets, bloc-notes, blocs de papier, presse-papiers, crayons et porte-crayons, crayons, albums de photographies (également désignés par album

souvenir), posters, billets de loterie imprimés (autres que pour jouets), autocollants, autocollants et décalcomanies, sous-main, bloc-notes/fichiers des réunions, porte bloc-notes, chemises à fermeture à glissière, lanières de porte-clefs.

(111) 81026 (151) 06 Décembre 2011

(210) 113666

(732) REEBOK INTERNATIONAL LIMITED.
4th Floor, 11/12 Pall Mall, SW1Y 5LU, London
ROYAUME UNI.

(740) Maître M. Sator



(511) 18, 28.

Sacs, et malles. Balles de jeu, l'équipement fitness et autre équipement de sport.

(111) 81027 (151) 06 Décembre 2011

(210) 113672

(732) HIKMA PHARMACEUTICALS
Bayader Wadi Al Seer, Industrial Area
P.O. Box 182400, Amman 11118
JORDANIE.

(740) Maître Abu-Ghazaleh Intellectual Property

REDNILEF

(511) 5.

Produits pharmaceutiques.

(111) 81028 (151) 22 Décembre 2011

(210) 113902

(732) PAYLESS SHOESOURCE WORLDWIDE, INC.
Jayhawk Towers, 700 Southwest Jackson Street,
Suite 202, Topeka, Kansas 66603
ETATS-UNIS D'AMÉRIQUE.

(740) Maître Dj. Boukrami

RUGGED OUTBACK

(511) 25.
Chaussures.

(111) 81029 (151) 22 Décembre 2011

(210) 113905

(732) PAYLESS SHOESOURCE WORLDWIDE, INC.
Jayhawk Towers, 700 Southwest Jackson Street,
Suite 202, Topeka, Kansas 66603
ETATS-UNIS D'AMÉRIQUE.

(740) Maître Dj. Boukrami

SAFE T STEP

(511) 25.
Chaussures.

(111) 81030 (151) 22 Décembre 2011

(210) 113906

(732) PAYLESS SHOESOURCE WORLDWIDE, INC.
Jayhawk Towers, 700 Southwest Jackson Street,
Suite 202, Topeka, Kansas 66603
ETATS-UNIS D'AMÉRIQUE.

(740) Maître Dj. Boukrami

SHOEPON

(511) 16, 35.

Tickets. Regroupement, pour le compte de tiers, de chaussures, habillement, porte-monnaie, sacs à main, et sacs à dos, (à l'exclusion de leur transport), permettant à la clientèle de les voir et de les acheter commodément, ces services étant aussi mis à disposition par des magasins de détail, par le biais de médias électroniques, par exemple, au moyen de sites web.

(111) 81031 (151) 29 Décembre 2011

(210) 114013

(732) ASTRAZENECA AB.
SE-151 85 Södertälje
SUÈDE.

(740) Maître M. A. Zizine



(511) 5.

Substances et préparations pharmaceutiques pour la prévention et /ou le traitement des désordres et maladies cardio-vasculaires.

(111) 81032 (151) 29 Décembre 2011

(210) 114014

(732) OPS S.A.C.I.
Santa Fe 53, CP Q8300BGA,
Neuquén City, Neuquén Province
ARGENTINE.

(740) Maître M. A. Badri



(511) 37, 40, 42.

Constructions; préparations; services d'installation. Traitement de matériaux. Services scientifiques et technologique ainsi que services de recherches et de conception y relatifs; services d'analyses et de recherches industrielles; conception et développement d'ordinateurs et de logiciels.

(111) 81033 (151) 21 Septembre 2011

(210) 112819

(732) FRISCHLI MILCHWERKE GMBH
Bahndamm 4, Rehburg-Loccum, 31547
GERMANY.

(740) Maître N. E. Djelliout



(511) 29.

Lait, produits laitiers, à savoir : crème, crème fouettée, lait caillé, yaourt, beure, fromage, fromage blanc; préparation de fromage blanc, boissons au lait, poudre de lait a des fins alimentaires; boissons non-alcoolisées

mélangées contenant du lait, à savoir : lait et boissons au lait additionnées de fruits, jus, extraits de fruits et de végétaux et cacao.

(111) 81034 (151) 08 Juin 2008

(210) 81685

(732) KENT GIDA MADDELERI SANAYI VE TICARET ANONIM SIRKETI
Cayirova mahallesi, Ankara Asfalti Uzeri,
Istanbul Caddesi, N° 111, Gebze-Kocaeli
TURQUIE.

(740) Maître A. Boukrami



(511) 30.

Cacao, poudre de cacao, produits de cacao, biscuits, biscuits chocolatés, biscuits salés, gaufrettes, gâteaux, tartes, gaufres, confiserie et sucreries, bonbons sucrés, édulcorants, dragées, chocolats, crème de chocolat, produits de chocolat, produits couverts en chocolat et sucre, fondants, caramels, confiserie à base d'amandes, bonbons à la menthe, sucreries à la gelée, pralines, crème au chocolat, gommes à mâcher, chewing-gum.

(111) 81035 (151) 03 Mars 2009

(210) 90628

(732) WATANIYA TELECOM ALGERIE SPA
Capital 43 067 455 185,00 DZD
66, Route de Ouled Fayet, Chérage, Alger
ALGERIE.

WATANIYA FREE

(511) 35, 38, 41.

Publicité, gestion des affaires commerciales; administration commerciale; travaux de bureau. Télécommunications. Education; formation; divertissement; activités sportives et culturelles.

(111) 81036 (151) 26 Mars 2012

(210) 121106

(732) Monsieur SERRAY Hocine
Douar Legrafa, Kasr El Abtal, Setif
ALGERIE.

(740) Maître N. E. Djellout



(511) 34.

Tabac à chiquer.

(111) 81037 (151) 30 Mars 2009

(210) 90881

(732) WATANIYA TELECOM ALGERIE SPA
Capital 43 067 455 185,00 DZD
66, Route de Ouled Fayet, Chérage, Alger
ALGERIE.

Nedjma BATEL

(511) 35, 38, 41.

Publicité, gestion des affaires commerciales; administration commerciale; travaux de bureau. Télécommunications. Education; formation; divertissement; activités sportives et culturelles.

(111) 81038 (151) 30 Mars 2009

(210) 90882

(732) WATANIYA TELECOM ALGERIE SPA
Capital 43 067 455 185,00 DZD
66, Route de Ouled Fayet, Chérage, Alger
ALGERIE.

WTA BATEL

(511) 35, 38, 41.

Publicité, gestion des affaires commerciales; administration commerciale; travaux de bureau. Télécommunications. Education; formation; divertissement; activités sportives et culturelles.

(111) 81039 (151) 17 Mai 2009

(210) 91498

(732) ALLTECH INC.
Alltech's Global Headquarters,
3031 Catnip Hill Pike, Nicholasville KY 40356
ETATS-UNIS D'AMÉRIQUE.

(740) Maître A. Boukrami



(511) 1, 31.

Produits chimiques destinés à l'industrie, aux sciences, à la photographie, ainsi qu'à l'agriculture, l'horticulture et la sylviculture; résines artificielles à l'état brut, matières plastiques à l'état brut; engrais pour les terres; compositions extinctrices; préparations pour la trempe et la soudure des métaux; produits chimiques destinés à conserver les aliments; matières tannantes; adhésifs (matières collantes) destinés à l'industrie. Produits agricoles, horticoles, forestiers et graines, non compris dans d'autres classes; animaux vivants; fruits et légumes frais; semences, plantes et fleurs naturelles; aliments pour les animaux, malt.

(111) 81040 (151) 17 Mai 2009

(210) 91506

(732) HARNBURY HOLDINGS LIMITED.
4 Temple Street,
Birmingham, B2 5BN
ROYAUME-UNI.

(740) Maître A. Boukrami

SIGNOR SASSI

(511) 16, 25, 32, 43.

Produits de l'imprimerie; publications; livres; papeterie; revues et journaux; circulaires; articles en papier; périodiques; agendas; plumes et crayons; photographies; porte-crayons; calendriers, cartes, cartes postales, affiches; livres de recettes; menus; couvertures pour menus; carnets. Vêtements, chaussures, chapellerie. Bières; eaux minérales et gazeuses; boissons non alcooliques; boissons de fruits et jus de fruits; sirops pour faire des boissons; bières et vins non alcoolisés. Services de restauration (alimentation); services de traiteurs; services de restaurants, bistros, brasseries, charcuteries, cafés, cafétérias, snack-bars, salons de thé et cafés-bars; services de bar, cocktail-bars, bars à vins et débits de boissons; services de bars à sandwichs et de restauration à emporter; préparation de repas, d'aliments et de boissons; préparation de repas, d'aliments et de

boissons à emporter; services de préparation de repas à emporter; fournitures d'installations pour la consommation d'aliments et de boissons; services de traiteurs pour entreprises; services de traiteurs-livreurs; services de traiteurs en extérieur; services pour l'organisation des traiteurs dans les manifestations; services d'hôtels; fourniture d'installations pour manifestations, expositions et conférences; conseil et assistance en relation avec les aliments et boissons et leur préparation; services d'information, de conseil et de consultation en relation avec tous les services susmentionnés.

(111) 81041

(151) 07 Juillet 2009

(210) 91731

(732) LION CORPORATION.
Une société Japonaise
3-7, Honjo 1-chome, Sumida-ku,
Tokyo 130-8644
JAPON.

(740) Maître M. Sator

KODOMO

(511) 3, 21.

Assouplissant pour le linge; blanchissant pour le linge; amidon pour le linge; détachant; produits contre l'électricité statique à usage ménager; savons; produit de nettoyage de ventilateur, produit de nettoyage de fenêtre; produit de nettoyage pour la salle de bains; produit de nettoyage pour sol; produit de nettoyage de vide-ordure; savon pour le corps; nettoyants pour les mains (préparations pour le nettoyage des mains); shampoing; produits de rinçage de cheveux; après-shampoing; lotions pour les cheveux; produits fortifiant pour cheveux; produits pour cheveux; soins cosmétiques pour les cheveux; crèmes pour la peau; lotion pour la peau; produits anti-transpiration (articles de toilette); nettoyage du visage (cosmétique); cosmétiques; huiles essentielles; désodorisant d'atmosphère; dentifrices; rince-bouche; spray pour rafraîchir l'haleine; cirage pour chaussures; produits de polissage. Fils dentaires; cure-dents; brosses à dents; brosses inter-dentaires; brosses pour dentier; brosses à dents électriques; étuis pour brosses à dents; trousse de toilettes; pièges anti-cafards, pièges anti-fourmis; pièges anti-insectes; instruments de nettoyage et de lavage; pots de chambres (à montage); brosses à chaussures; chiffon à polir pour chaussures.

(111) 81042

(151) 01 Juillet 2009

(210) 92009

(732) WENDY'S INTERNATIONAL INC.
Dublin, Ohio
ÉTATS-UNIS D'AMÉRIQUE.

(740) Maître A. Boukrami

Wendy's

(511) 16, 25, 29, 30, 31, 32, 43.

Papier, cartons et produits en ces matières, non compris dans d'autres classes; produits de l'imprimerie; articles pour reliures; photographies; papeterie; adhésifs (matières collantes) pour la papeterie ou le ménage; matériel pour les artistes; pinceaux; machines à écrire et articles de bureau (à l'exception des meubles); matériel d'instruction ou d'enseignement (à l'exception des appareils); matières plastiques pour l'emballage (non comprises dans d'autres classes); cartes à jouer; caractères d'imprimerie; clichés. Vêtements, chaussures, chapellerie. Viande, poisson, volaille et gibier; extraits de viande; fruits et légumes conservés, séchés et cuits; gelées, confitures, compotes; œufs, lait et produits laitiers; huiles et graisses comestibles. Café, thé, cacao, sucre, riz, tapioca, sagou, succédanés du café; farines et préparations faites de céréales, pain, pâtisserie et confiserie, glaces comestibles; miel, sirop de mélasse; levure, poudre pour faire lever; sel, moutarde; vinaigre, sauces (condiments); épices; glace à rafraîchir. Produits agricoles, horticoles, forestiers et graines, non compris dans d'autres classes; animaux vivants; fruits et légumes frais; semences, plantes et fleurs naturelles; aliments pour les animaux, malt. Bières; eaux minérales et gazeuses et autres boissons non alcooliques; boissons de fruits et jus de fruits; sirops et autres préparations pour faire des boissons. Services de restauration (alimentation); hébergement temporaire.

(111) 81043 (151) 11 Août 2009

(210) 92379

(732) WATANIYA TELECOM ALGERIE SPA
Capital de 43 067 455 185,00 DZD
66, Route de Ouled Fayet, Chéraga, Alger
ALGERIE.

Nedjma RANINI

(511) 35, 38, 41.

Publicité, gestion des affaires commerciales; administrations commerciale; travaux de bureau. Télécommunications. Education; formation; divertissement; activités sportives et culturelles.

(111) 81044 (151) 11 Août 2009

(210) 92380

(732) WATANIYA TELECOM ALGERIE SPA
Capital de 43 067 455 185,00 DZD
66, Route de Ouled Fayet,
Chéraga, Alger
ALGERIE.

RANINI WTA

(511) 35, 38, 41.

Publicité, gestion des affaires commerciales; administrations commerciale; travaux de bureau. Télécommunications. Education; formation; divertissement; activités sportives et culturelles.

(111) 81045 (151) 10 Janvier 2011

(210) 110101

(732) SARL EL BOUSFOR IMPORT EXPORT
Rue de 1^{er} Novembre 1954,
19600 El-Eulma, Sétif
ALGERIE.

(740) Maître A. Bouras

FASTFLEX

(511) 6, 11.

Métaux communs et leurs alliages; matériaux de construction métalliques; constructions transportables métalliques; matériaux métalliques pour les voies ferrées; câbles et fils métalliques non électriques; serrurerie et quincaillerie métalliques; tuyaux métalliques; coffres-forts; produits métalliques non compris dans d'autres classes; minerais. Appareils d'éclairage, de chauffage, de production de vapeur, de cuisson, de réfrigération, de séchage, de ventilation, de distribution d'eau et installations sanitaires.

(111) 81046 (151) 03 Mars 2009

(210) 90627

(732) WATANIYA TELECOM ALGERIE SPA
Capital de 43 067 455 185,00 DZD
66, Route de Ouled Fayet, Chéraga, Alger
ALGERIE.

WTA FREE

(511) 35, 38, 41.

Publicité, gestion des affaires commerciales; administration commerciale; travaux de bureau.

Télécommunications. Education; formation; divertissement; activités sportives et culturelles.

(111) 81047 (151) 24 Mars 2011

(210) 110936

(732) SOCIÉTÉ DES PRODUITS NESTLÉ S.A.
1800 Vevey
SUISSE.

(740) Maître A. Boukrami

DOLCE GUSTO

(511) 11, 30.

Appareils pour chauffer et cuire; appareils pour chauffer le lait et pour faire de la mousse de lait; appareils et machines pour faire des boissons y inclus du café, du thé, du chocolat, du cappuccino et/ou boissons à base de cacao; machines à café, cafetières et percolateurs électriques; pièces et parties constitutives pour tous les produits précités. Machines électriques pour la préparation de tous types de boissons; recharges, cartouches et pièces détachées pour ces machines; filtres à café électriques. Café, extraits de café, préparations et boissons à base de café; café glacé; succédanés du café, extraits de succédanés du café, préparations et boissons à base de succédanés du café; chicorée; thé, extraits de thé, préparations et boissons à base de thé; thé glacé; préparations à base de malt pour l'alimentation humaine; cacao et préparations et boissons à base de cacao; chocolat, produits de chocolat, préparations et boissons à base de chocolat; confiserie, sucreries, bonbons; sucre; gommages à mâcher non à usage médical; édulcorants naturels; produits de boulangerie, pain, levure, pâtisserie; biscuits, gâteaux, cookies, gaufrettes, caramels, desserts (compris dans cette classe), puddings; glaces comestibles, glaces à l'eau, sorbets, confiseries glacées, gâteaux glacés, crèmes glacées, desserts glacés, yoghourts glacés, poudres et liants (compris dans cette classe) pour faire des glaces comestibles et/ou glaces à l'eau et/ou sorbets et/ou confiseries glacées et/ou gâteaux glacés et/ou crèmes glacées et/ou desserts glacés et/ou yoghourts glacés; céréales pour le petit déjeuner, muesli, corn flakes, barres de céréales, céréales prêtes à la consommation; préparations de céréales.

(111) 81048 (151) 18 Avril 2010

(210) 101123

(732) SARL PLANETE DU SOMMEIL
Fabrication de Matelas & Accessoires de Literie
Zone Industrielle d'Oued Smar, Alger
ALGERIE.

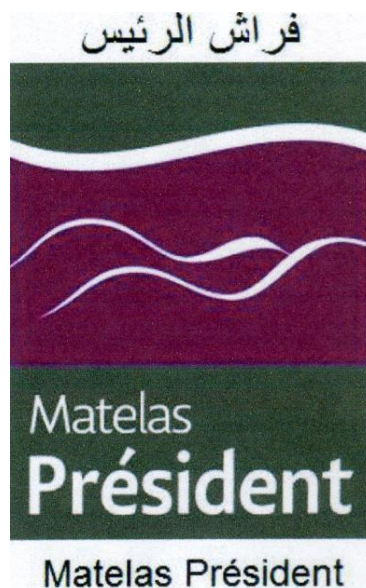

(511) 20, 24.

Matelas, literie, sommiers, couettes, oreillers, mousse, couvres lit.

(111) 81049 (151) 27 Mai 2009

(210) 91619

(732) SARL ASTON FRANCE
151, Avenue Gallieni, 93177 Bagnolet Cedex
FRANCE.

(740) Maître M. Sator

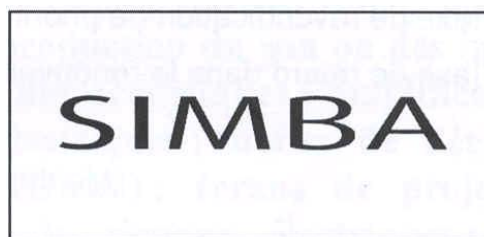

(511) 9.

Appareils de réception de télévision par satellite, haute fidélité, vidéo; appareils pour l'enregistrement, la transmission, la reproduction du son ou des images; supports d'enregistrement magnétiques, disques acoustiques; amplificateurs; antennes, antennes paraboliques; câbles électriques; boîtes de dérivation (électricité); armoires de distribution (électricité); écrans de projection; émetteurs (télécommunication); émetteurs de signaux électriques; haut-parleurs; magnétoscopes, ordinateurs, appareils de projection, récepteurs (audio-vidéo); redresseurs de courant; réducteurs; relais électriques, tableaux de connexion; tableaux de distribution, appareils de télévision.

(111) 81050 (151) 01 Juillet 2009

(210) 91998

(732) NOVARTIS AG.
4002 Basel
SUISSE.

(740) Maître M. A. Badri

ZITOCLEAR

(511) 5.

Produits pharmaceutiques, et vétérinaires; produits hygiénique pour la médecine; substances diététiques à usage médical, aliments pour bébés; emplâtres, matériel pour pansements; matières pour plomber les dents et pour empreintes dentaires.

(111) 81051 (151) 30 Juin 2009

(210) 91988

(732) SARL AMIR 2000
07, Hassi Labiod, Sidi Chami, Oran
ALGERIE.

AMIR CLEAN

(511) 3.

Détergent.

(111) 81052 (151) 20 Août 2009

(210) 92469

(732) FOURNIER INDUSTRIE ET SANTÉ
Une société par Action Simplifiée
28, Boulevard Clémenceau, 21000 Dijon
FRANCE.

(740) Maître A. Boukrami

CHOLIB

(511) 5.

Produits pharmaceutiques pour le traitement des maladies cardiovasculaires.

(111) 81053 (151) 24 Septembre 2009

(210) 92689

(732) NUTRASWEET PROPERTY HOLDINGS, INC.
Une société organisée et existante sous les lois de l'Etat du Delaware
222 Merchandise Mart Plaza, Chicago, Illinois
ETATS-UNIS D'AMÉRIQUE.

(740) Maître M. Sator



(511) 1, 5, 30.

Dulcifiant artificiels (produits chimiques). Aliments diététiques et dulcifiant utilisés dans le domaine alimentaire. Dulcifiant à basses calories utilisés dans le domaine alimentaire et le domaine de la boisson.

(111) 81054 (151) 18 Avril 2010

(210) 101125

(732) SARL PLANETE DU SOMMEIL
Fabrication de Matelas & Accessoires de Literie
Zone Industrielle d'Oued Smar, Alger
ALGERIE.

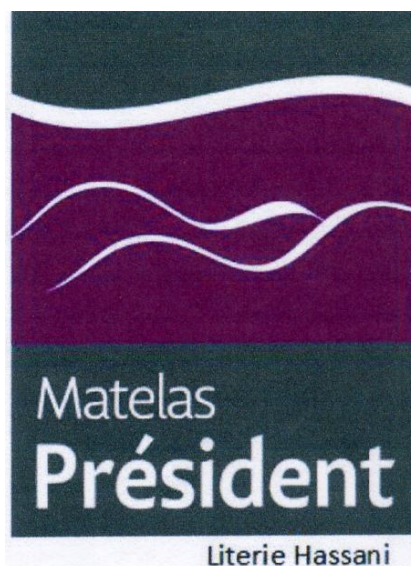

(511) 20, 24.

Matelas, literie, sommiers, couettes, oreillers.

(111) 81055 (151) 18 Avril 2010

(210) 101126

(732) SARL PLANETE DU SOMMEIL
Fabrication de Matelas & Accessoires de Literie
Zone Industrielle d'Oued Smar, Alger
ALGERIE.

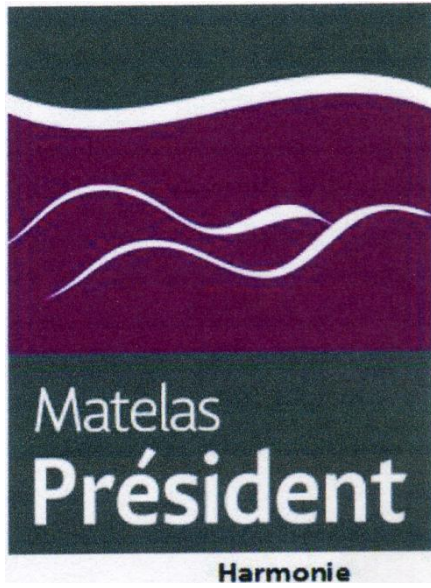

(511) 20.
Matelas, literie.

(111) 81056 (151) 18 Avril 2010

(210) 101127

(732) SARL PLANETE DU SOMMEIL
Fabrication de Matelas & Accessoires de Literie
Zone Industrielle d'Oued Smar, Alger
ALGERIE.

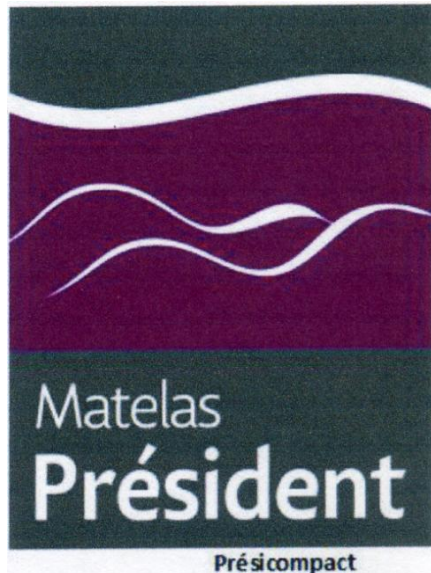

(511) 20.
Matelas, literie.

(111) 81057 (151) 18 Avril 2010

(210) 101129

(732) SARL PLANETE DU SOMMEIL
Fabrication de Matelas & Accessoires de Literie
Zone Industrielle d'Oued Smar, Alger
ALGERIE.

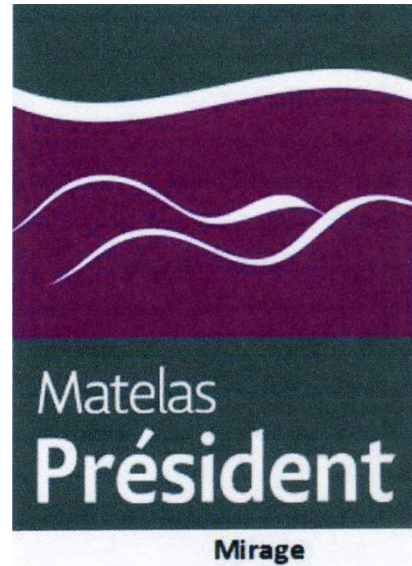

(511) 20.
Matelas, literie.

(111) 81058 (151) 18 Avril 2010

(210) 101130

(732) SARL PLANETE DU SOMMEIL
Fabrication de Matelas & Accessoires de Literie
Zone Industrielle d'Oued Smar, Alger
ALGERIE.

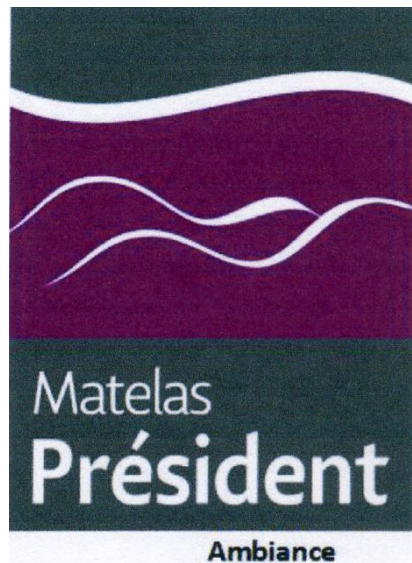

(511) 20.
Matelas, literie.

(111) 81059 (151) 18 Avril 2010

(210) 101131

(732) SARL PLANETE DU SOMMEIL
Fabrication de Matelas & Accessoires de Literie
Zone Industrielle d'Oued Smar, Alger
ALGERIE.

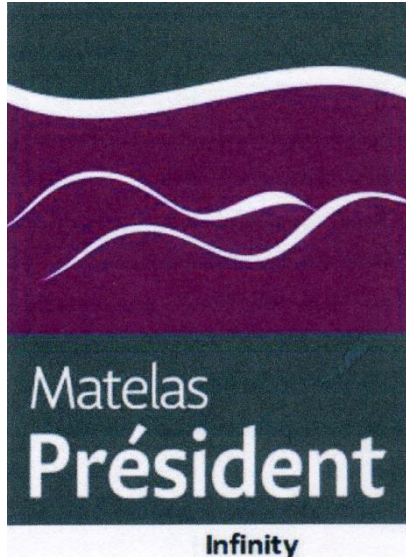

(511) 20.
Matelas, literie.

(111) 81060 (151) 18 Avril 2010

(210) 101132

(732) SARL PLANETE DU SOMMEIL
Fabrication de Matelas & Accessoires de Literie
Zone Industrielle d'Oued Smar, Alger
ALGERIE.

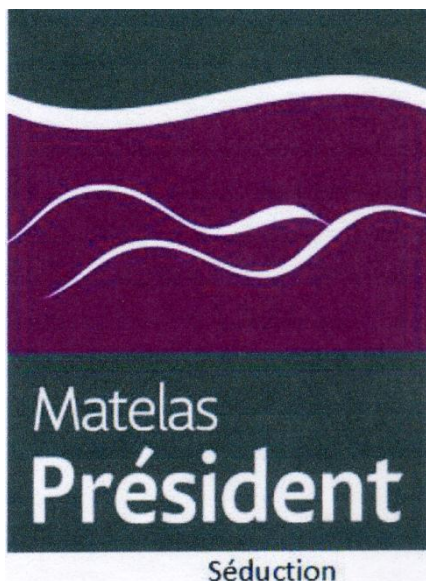

(511) 20.
Matelas, literie.

(111) 81061 (151) 18 Avril 2010

(210) 101134

(732) SARL PLANETE DU SOMMEIL
Fabrication de Matelas & Accessoires de Literie
Zone Industrielle d'Oued Smar, Alger
ALGERIE.

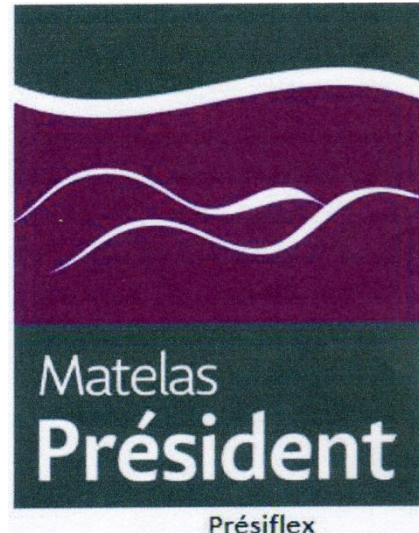

(511) 20.
Matelas, literie.

(111) 81062 (151) 18 Avril 201

(210) 101135

(732) SARL PLANETE DU SOMMEIL
Fabrication de Matelas & Accessoires de Literie
Zone Industrielle d'Oued Smar, Alger
ALGERIE.

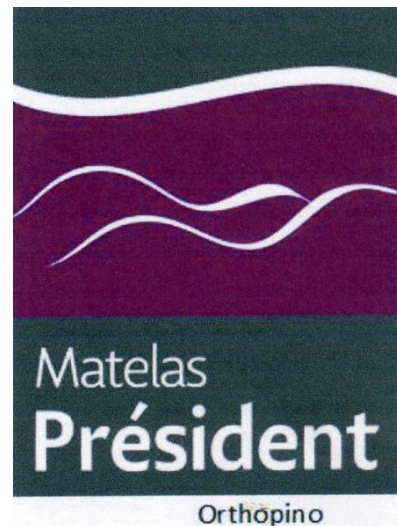

(511) 20.
Matelas, literie.

(111) 81063 (151) 21 Avril 2010

(210) 101209

(732) WATANIYA TELECOM ALGERIE SPA
Capital de 43 067 455 185,00 DZD
66, Route de Ouled Fayet, Chéraga, Alger
ALGERIE.

N'djoum

(511) 35, 38, 41.
Publicité, gestion des affaires commerciales;
administrations commerciale; travaux de bureau.
Télécommunications. Education; formation;
divertissement; activités sportives et culturelles.

(111) 81064 (151) 13 Avril 2010

(210) 101089

(732) GREE ELECTRIC APPLIANCES, INC. OF
ZHUHAI
Jinji West Road, Qianshan Zhuhai, Guangdong
CHINE.

(740) Maître M. Sator

TOSOT

(511) 11.
Installations de conditionnement d'air; ventilation
[climatisation]; réchauffeurs d'air; radiateurs électriques;
accumulateurs de chaleur; sècheurs de linge électriques;
ventilateurs [climatisation]; déshumidificateurs d'air;
appareils et machines pour la purification de l'air;
appareils et installations de cuisson; hottes aspirantes de
cuisine; chauffe-eau au gaz de charbons; chauffe-eau
électriques; four électromagnétique; ustensiles de cuisson
électriques; distributeurs électriques d'eau potable;
bouilloires électriques; humidificateurs d'air; casseroles
à pression électrique; installations de climatisations pour
véhicules; souffleries (parties d'installations d'aération);
filtres à air pour la climatisation; installations de
chauffage pour véhicules; séchoirs à air; stérilisateurs
d'air; séchoir électriques; évaporateurs; stérilisateurs;
armoires de stérilisateurs; échangeurs thermiques;
ventilateurs d'extractions; chauffe-eau à énergie solaires;
Casseroles électriques en fer; chauffe baignoires; becs de gaz;
rafraîchissants d'air; réfrigérateurs; appareils de cuisson

à micro-ondes; installations pour la purification de l'eau;
cuiseurs à œufs; yaourtières électriques; vaporisateurs
faciaux [saunas]; grille-pain; cafetières électriques;
machines à laver électriques à pied; fours de
boulangerie; cuisinières électriques pour cuissons lents.

(111) 81065 (151) 18 Avril 2010

(210) 101124

(732) SARL PLANETE DU SOMMEIL
Fabrication de Matelas & Accessoires de Literie
Zone Industrielle d'Oued Smar, Alger
ALGERIE.

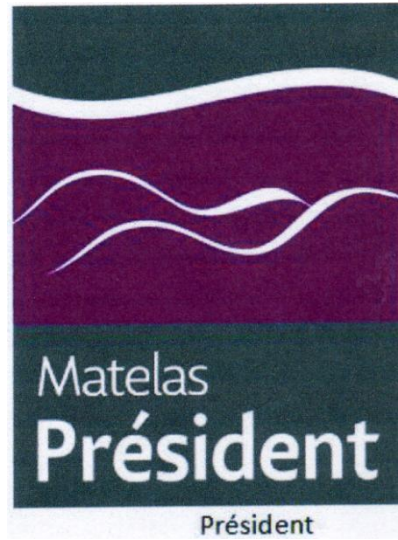

(511) 20, 24.
Matelas, literie, sommiers, couettes, oreillers.

(111) 81066 (151) 03 Novembre 2011

(210) 113254

(732) SARL SAFAMO
Distribution Biscuiterie
45, Ferme Pense, Kouba, Alger
ALGERIE.

YAMMY

(511) 30.
Biscuiterie.

(111) 81067 (151) 13 Novembre 2011

(210) 113332

(732) ELI LILLY AND COMPANY.
Société de l'Etat de l'Indiana
Lilly Corporate Centre
Indianapolis, Indiana
ETATS-UNIS D'AMÉRIQUE.

(740) Maître M. Sator

VALSTORA

(511) 5.
Produits vétérinaires.

(111) 81068 (151) 15 Novembre 2011

(210) 113355

(732) SCA HYGIENE PRODUCTS AB.
SE-405 03 Göteborg
SUÈDE.

(740) Maître Abu-Ghazaleh Intellectual Property

UP & GO

(511) 16.
Couches en papier et en cellulose, couche-culotte jetables, langes pour bébés en papier, essuie-main en papier, serviettes en papier.

(111) 81069 (151) 16 Novembre 2011

(210) 113366

(732) BEIJING SIFANG AUTOMATION CO., LTD.
S.a.r.l. constituée sous les lois de la RB. De Chine
N° 9, Fourth Street, Shangdi Information Industry
Base, 100085, Haidian District, Beijing
CHINE.

(740) Maître Mu. Hamdane



(511) 9.
Appareils de traitement de données; programmes informatiques enregistrés; logiciels informatiques (enregistrés); programmes d'exploitation informatique, enregistrés; processeurs (unités centrales de traitement);

programmes informatiques (logiciels téléchargeables); appareils d'intercommunication; appareils électrodynamiques pour la télécommande de signaux; émetteurs de signaux électriques; modems; appareils de communication optique appareils de communication réseau; commutateurs; relais électriques; onduleurs (électricité); inducteurs (électricité); installations électriques pour le contrôle à distance d'opérations industrielles; appareils de régulation électrique; appareils électriques pour la commutation; dispositifs d'automatisation dans les centrales électriques.

(111) 81070 (151) 28 Novembre 2011

(210) 113590

(732) AREKS GIDA SANAYİ VE TİCARET
LİMİTED ŞİRKETİ
Fatih Sultan Mehmet Caddesi, Sulh Sokak,
N° 2/7, Kat:6, Beşler Plaza, Kavacik, Istanbul
TURQUIE.

(740) Maître Dj. Boukrami



(511) 30.
Café, cacao, succédanés du café, boissons à base de café ou de cacao, boissons à base de chocolat; macaroni, pâté à la viande, semoule; produits de pâtisserie et de boulangerie, desserts; miel, gelée royale, propolis (gomme récoltée par les abeilles); condiments pour aliments (sauces tomates); levure, poudre pour faire lever, ingrédients naturels pour améliorer la forme et la couleur du pain et conserver sa fraîcheur; toutes sortes de farines, semoule, amidon de maïs; sucre cristallisé, sucres en morceaux, sucres en poudre; thé, thés glacés; confiserie, chocolat, biscuits, crackers, gaufres; gommes à mâcher; crèmes glacées, crèmes congelées, glaces alimentaires; sel; graines (céréales) et produits à base de céréale.

(111) 81071 (151) 13 Novembre 2011

(210) 113327

(732) SK LUBRICANTS CO., LTD.
99, Seorin-Dong, Jongro-Gu, Seoul
CORÉE.

(740) Maître Abu-Ghazaleh Intellectual Property

YUBASE

(511) 4.

Pétrole brut, gazoline, kérosène, gazoil, huiles de graissage, à savoir huile pour moteurs à essence pour les voitures, huile pour moteurs diesel pour les voitures, huile pour moteurs de navires, huile de base lubrifiante a usage industriel, huiles combustibles et houille.

(111) 81072 (151) 04 Décembre 2011

(210) 113646

(732) FRESENIUS KABI AG.
Else-Kröner-Strasse 1,
61352, Bad Homburg
ALLEMAGNE.

(740) Maître M. Sator

AGILIA

(511) 10.

Appareils et instruments chirurgicaux, et médicaux y compris leurs pièces et accessoires.

(111) 81073 (151) 07 Décembre 2011

(210) 113699

(732) EURL GENIS PDS PHARMACEUTIQUES &
PARAPHARMACEUTIQUES
Avenue Said Boukhrissa, Setif
ALGERIE.



(511) 5.

Produits pharmaceutiques destiné à l'usage humain.

(111) 81074

(151) 08 Décembre 2011

(210) 113709

(732) GLAXO GROUP LIMITED.
Glaxo Wellcome House, Berkeley Avenue,
Greenford, Middlesex, UB5 4TW
ROYAUME-UNI.

(740) Maître Dj. Boukrami

WENTI

(511) 5.

Produits et substances pharmaceutiques.

(111) 81075

(151) 08 Décembre 2011

(210) 113715

(732) SPARTAN MODERN INDUSTRY CO.
P.O. Box 3436, Amman 11181
JORDAN.

(740) Maître Abu-Ghazaleh Intellectual Property



(511) 3.

Préparations pour blanchir et autres substances pour lessiver à l'exception des poudres; préparations pour nettoyer, polir, dégraisser et abraser; savons; parfumerie, huiles essentielles, cosmétiques, lotions pour les cheveux; dentifrices.

(111) 81076

(151) 08 Décembre 2011

(210) 113719

(732) NOVARTIS AG.
4002 Basel
SUISSE.

(740) Maître M. A. Badri

OXICEB

(511) 5.

Produits pharmaceutiques.

(111) 81077 (151) 15 Décembre 2011

(210) 113784

(732) ETS HACHED RAFIK
Lotissement Baha 2, Lot B 21,
Lido, Mohamadia, Alger
ALGERIE.

(740) Maître M. Aidoud

PROFVELL

(511) 5.

Désodorisant spray autos et maison.

(111) 81078 (151) 19 Décembre 2011

(210) 113828

(732) LABORATOIRES VENUS SAPECO SARL
80, Rue du 17 Septembre 1956,
Ouled Yaiche 09100, Blida
ALGERIE.



(511) 3.

Après shampoing à huile d'argan.

(111) 81079 (151) 19 Décembre 2011

(210) 113830

(732) LABORATOIRES VENUS SAPECO SARL
80, Rue du 17 Septembre 1956,
Ouled Yaiche 09100, Blida
ALGERIE.



(511) 3.

Shampooing antipelliculaire au menthol.

(111) 81080 (151) 19 Décembre 2011

(210) 113840

(732) BRITISH AMERICAN TOBACCO (BRANDS)
LIMITED.
Globe House, 4 Temple Place,
London, WC2R 2PG
ROYAUME-UNI.

(740) Maître Dj. Boukrami

ORT

(511) 34.

Cigarettes; tabac; produits de tabac; briquets;
allumettes; articles pour fumeurs.

(300) GB, le 20/06/2011 N° 2585019.

(111) 81081 (151) 22 Décembre 2011

(210) 113883

(732) PAYLESS SHOESOURCE WORLDWIDE, INC.
Jayhawk Towers, 700 Southwest Jackson Street,
Suite 202, Topeka, Kansas 66603
ETATS-UNIS D'AMERIQUE.

(740) Maître Dj. Boukrami

COASTERS

(511) 25.
Chaussures.

(111) 81082 (151) 19 Décembre 2011

(210) 113827

(732) LABORATOIRES VENUS SAPECO SARL
80, Rue du 17 Septembre 1956,
Ouled Yaiche 09100, Blida
ALGERIE.



(511) 3.
Shampooing à huile d'argan.

(111) 81083 (151) 22 Décembre 2011

(210) 113887

(732) PAYLESS SHOESOURCE WORLDWIDE, INC.
Jayhawk Towers, 700 Southwest Jackson Street,
Suite 202, Topeka, Kansas 66603
ETATS-UNIS D'AMERIQUE.

(740) Maître Dj. Boukrami

HUNTER'S BAY

(511) 25.
Chaussures.

(111) 81084 (151) 22 Décembre 2011

(210) 113898

(732) PAYLESS SHOESOURCE WORLDWIDE, INC.
Jayhawk Towers, 700 Southwest Jackson Street,
Suite 202, Topeka, Kansas 66603
ETATS-UNIS D'AMERIQUE.

(740) Maître Dj. Boukrami

PLUSHEEZ

(511) 25.
Chaussures.

(111) 81085 (151) 22 Décembre 2011

(210) 113903

(732) PAYLESS SHOESOURCE WORLDWIDE, INC.
Jayhawk Towers, 700 Southwest Jackson Street,
Suite 202, Topeka, Kansas 66603
ETATS-UNIS D'AMERIQUE.

(740) Maître Dj. Boukrami



(511) 25.
Chaussures.

(111) 81086 (151) 22 Décembre 2011

(210) 113904

(732) PAYLESS SHOESOURCE WORLDWIDE, INC.
Jayhawk Towers, 700 Southwest Jackson Street,
Suite 202, Topeka, Kansas 66603
ETATS-UNIS D'AMERIQUE.

(740) Maître Dj. Boukrami

STATE STREET

(511) 25.
Chaussures.

(111) 81087 (151) 26 Décembre 2011

(210) 113966

(732) SARL VITA MIX
Route de Sidi Moussa, Bentalha,
Baraki, Alger
ALGERIE.

MAMO MIX

(511) 30.
Améliorants de pain.

(111) 81088 (151) 27 Décembre 2011

(210) 113976

(732) LABORATOIRES VENUS SAPECO SARL
80, Rue du 17 Septembre 1956,
Ouled Yaiche 09100, Blida
ALGERIE.



(511) 3.
Shampooing.

(111) 81089 (151) 27 Décembre 2011

(210) 113977

(732) LABORATOIRES VENUS SAPECO SARL
80, Rue du 17 Septembre 1956,
Ouled Yaiche 09100, Blida
ALGERIE.



(511) 3.
Shampooing.

(111) 81090 (151) 28 Décembre 2011

(210) 113988

(732) Madame ZOUAOUI Amel
Cité Sonelgaz, Coopérative Amir Abdelkader
N° 05, Local N° 02, Gué de Constantine, Alger
ALGERIE.



(511) 37, 44.
Nettoyage de bâtiments (ménage), nettoyage ou
entretien de véhicules, désinfection. Dératisation,
nettoyage et réparation du cuir ou des fourrures.
Jardinage, services de jardinier-paysagiste.

(111) 81091 (151) 29 Décembre 2011

(210) 114025

(732) RANBAXY LABORATORIES LIMITED.
Plot N° 90, Sector-32, Gurgaon-122001, Haryana
INDE.

(740) Maître Abu-Ghazaleh Intellectual Property

CROLIM

(511) 5.
Préparations pharmaceutiques et médicinales à usage
humain et vétérinaire.

(111) 81092 (151) 29 Décembre 2011

(210) 114026

(732) SACA INTERNATIONAL CO., L.L.C.
P.O. Box 15613, Dubaï
LES IMIRATS ARABES UNIS.

(740) Maître Abu-Ghazaleh Intellectual Property

YAJOOB

(511) 12.
Véhicules; appareils de locomotion par terre, par air ou par eau.

(111) 81093 (151) 01 Juin 2010

(210) 101707

(732) EURL GOLDEN FIELD
35, Domaine Ahmed Chicha, Chéraga, Alger
ALGERIE.

**HARICOT
SOLISTA**

(511) 31.
Produit agricole, semence (graine).

(111) 81094 (151) 07 Septembre 2011

(210) 112663

(732) SARL MACTELL
Zone d'Activité CW 127, B.P. 61E 10004,
Sour El Ghozlane, Bouira
ALGERIE.



(511) 19.
Matériaux de construction.

(111) 81095 (151) 06 Octobre 2011

(210) 112957

(732) SARL BAZICOS ALGERIE
Cité Nouvelle Ville N° 37, Lot 03, Local N° 02,
Dar El Beida, Alger
ALGERIE.

BAZICOS

(511) 1, 2, 3, 4, 5, 6, 7, 8, 9, 10, 11, 12, 13, 14, 15, 16, 17, 18, 19, 20, 21, 22, 23, 24, 25, 26, 27, 28, 29, 30, 31, 32, 33, 34.

Produits chimiques destinés à l'industrie, aux sciences, à la photographie, ainsi qu'à l'agriculture, l'horticulture et la sylviculture; résines artificiels à l'état brut, matières plastiques à l'état brut; engrais pour les terres; compositions extinctrices; préparations pour la trempe et la soudure des métaux; produits chimiques destinés à conserver les aliments; matières tannantes; adhésifs (matières collantes) destinés à l'industrie. Couleurs, vernis, laques; préservatifs contre la rouille et contre la détérioration du bois; matières tinctoriales; mordants; résines naturelles à l'état brut; métaux en feuilles et en poudre pour peintres, décorateurs, imprimeurs et artistes. Préparations pour blanchir et autres substances pour lessiver; préparations pour nettoyer, polir, dégraisser et abraser; savons; parfumerie, huiles essentielles, cosmétiques, lotions pour les cheveux; dentifrices. Huiles et graisses industrielles; lubrifiants; produits pour absorber, arroser et lier la poussière; combustibles (y compris les essences pour moteurs) et matières éclairantes; bougies, et mèches pour les éclairages. Produits pharmaceutiques, et vétérinaires; produits hygiénique pour la médecine; substances diététiques à usage médical, aliments pour bébés; emplâtres, matériel pour pansements; matières pour plomber les dents et pour empreintes dentaires; désinfectants; produits pour la destruction des animaux nuisibles; fongicides, herbicides. Métaux communs et leurs alliages; matériaux de construction métalliques; constructions transportables métalliques; matériaux métalliques pour les voies ferrées; câbles et fils métalliques non électriques; serrurerie et quincaillerie métalliques; tuyaux métalliques; coffres-forts; produits métalliques non compris dans d'autres classes; minerais. Machines et machines-outils; moteurs (à l'exception des moteurs pour véhicules terrestres); accouplements et organes de transmission (à l'exception de ceux pour véhicules terrestres); instruments agricoles autres que ceux actionnés manuellement; couveuses pour les œufs. Outils et instruments à main entraînés manuellement; coutellerie, fourchettes et cuillers; armes blanches;

rasoirs. Appareils et instruments scientifiques, nautiques, géodésiques, photographiques, cinématographiques, optiques, de pesage, de mesurage, de signalisation, de contrôle (inspection), de secours (sauvetage) et d'enseignement; appareils et instruments pour la conduite, la distribution, la transformation, l'accumulation, le réglage ou la commande du courant électrique; appareils pour l'enregistrement, la transmission, la reproduction du son ou des images; supports d'enregistrement magnétiques, disques acoustiques; distributeurs automatiques et mécanismes pour appareils à prépaiement; caisses enregistreuses, machines à calculer, équipement pour le traitement de l'information et les ordinateurs; extincteurs. Appareils et instruments chirurgicaux, médicaux dentaires et vétérinaires, nombres, yeux et dents artificiels; articles orthopédiques; matériel de suture. Appareils d'éclairage, de chauffage, de production de vapeur, de cuisson, de réfrigération, de séchage, de ventilation, de distribution d'eau et installations sanitaires. Véhicules; appareils de locomotion par terre, par air ou par eau. Armes à feu; munitions et projectifs; explosifs; feux d'artifice. Métaux précieux et leurs alliages et produits en ces matières ou en plaqués non compris dans d'autres classes; joaillerie, bijouterie, pierres précieuses; horlogerie et instruments chronométriques. Instruments de musique. Papier, cartons et produits en ces matières, non compris dans d'autres classes; produits de l'imprimerie; articles pour reliures; photographies; papeterie; adhésifs (matières collantes) pour la papeterie ou le ménage; matériel pour les artistes; pinceaux; machines à écrire et articles de bureau (à l'exception des meubles); matériel d'instruction ou d'enseignement (à l'exception des appareils); matières plastiques pour l'emballage (non comprises dans d'autres classes); cartes à jouer; caractères d'imprimerie; clichés. Caoutchouc, gutta-percha, gomme, amiante, mica et produits en ces matières non compris dans d'autres classes; produits en matières plastiques mi-ouvrées; matières à calfeutrer, à étouper et à isoler; tuyaux flexibles non métalliques. Cuirs et imitations du cuir, produits en ces matières non compris dans d'autres classes; peaux d'animaux; malles et valises; parapluies, parasols et cannes; fouets et sellerie. Matériaux de construction non métalliques; tuyaux rigides non métalliques pour la construction; asphalte, poix et bitume; constructions transportables non métalliques; monuments non métalliques. Meubles, glaces (miroirs), cadres, produits, (non compris d'autres classes) en bois, liège, roseau, jonc, osier, corne, os, ivoire, baleine, écaille, ambre, nacre, écume de mer, succédanés de toutes ces matières ou en matières plastiques. Ustensiles et récipients pour le ménage ou la cuisine (ni en métaux précieux, ni en plaque); peignes et éponges; brosses (à l'exception des pinceaux); matériaux pour la broserie; matériel de nettoyage; paille de fer; verre brut et mi-ouvré (à l'exception du verre de construction); verrerie, porcelaine et faïence non compris dans d'autres classes. Cordes, ficelles, filets, tentes, bâches, voiles, sacs (non

compris dans d'autres classes); matières de rembourrage (à l'exception du caoutchouc ou des matières plastiques); matières textiles fibreuses brutes. Fils à usage textile. Tissus et produits textiles non compris dans d'autres classes; couvertures de lit et de table. Vêtements, chaussures, chapellerie. Dentelles et broderies, rubans et lacets; boutons, crochets et œillets, épingles et aiguilles; fleurs artificielles. Tapis, paillasons, nattes, linoléum et autres revêtements de sols; tentures murales non en matières textiles. Jeux, jouets; articles de gymnastique et de sport non compris dans d'autres classes; décorations pour arbres de Noël. Viande, poisson, volaille et gibier; extraits de viande; fruits et légumes conservés, séchés et cuits; gelées, confitures, compotes; œufs, lait et produits laitiers; huiles et graisses comestibles. Café, thé, cacao, sucre, riz, tapioca, sagou, succédanés du café; farines et préparations faites de céréales, pain, pâtisserie et confiserie, glaces comestibles; miel, sirop de mélasse; levure, poudre pour faire lever; sel, moutarde; vinaigre, sauces (condiments); épices; glace à rafraîchir. Produits agricoles, horticoles, forestiers et graines, non compris dans d'autres classes; animaux vivants; fruits et légumes frais; semences, plantes et fleurs naturelles; aliments pour les animaux, malt. Bières; eaux minérales et gazeuses et autres boissons non alcooliques; boissons de fruits et jus de fruits; sirops et autres préparations pour faire des boissons. Boissons alcooliques (à l'exception des bières). Tabac; articles pour fumeurs; allumettes.

(111) 81096

(151) 16 Octobre 2011

(210) 113037

(732) SOCIETE KOUIDER SEL, SARL EKOSEL
El Hamraia, El Oued
ALGERIE.

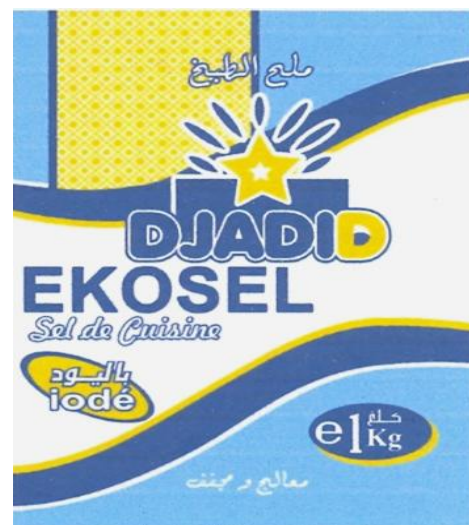

(511) 30.

Sel alimentaire, sel de cuisine et sel de table.

(111) 81097 (151) 02 Novembre 2011

(210) 113249

(732) SARL RAIDER IMPORT – EXPORT
Cité 140 Logements, El Eulma, Sétif
ALGERIE.



(511) 6, 7.

Serrurerie métalliques non électrique, quincaillerie métallique. Machines à travailler le bois, pompes, perceuse à main électrique, scies, robots, disque abrasif.

(111) 81098 (151) 29 Décembre 2011

(210) 114022

(732) SACA INTERNATIONAL CO., L.L.C.
P.O. Box 15613, Dubaï
LES IMIRATS ARABES UNIS.

(740) Maître Abu-Ghazaleh Intellectual Property



(511) 9, 12.

Appareils et instruments scientifiques, nautiques, géodésiques, photographiques, cinématographiques, optiques, de pesage, de mesurage, de signalisation, de contrôle (inspection), de secours (sauvetage) et d'enseignement; appareils et instruments pour la conduite, la distribution, la transformation, l'accumulation, le réglage ou la commande du courant électrique; appareils pour l'enregistrement, la transmission, la reproduction du son ou des images; supports d'enregistrement magnétiques, disques acoustiques; distributeurs automatiques et mécanismes pour appareils à prépaiement; caisses enregistreuses, machines à calculer, équipement pour le traitement de l'information et les ordinateurs; extincteurs. Véhicules; appareils de locomotion par terre, par air ou par eau.

(111) 81099 (151) 29 Décembre 2011

(210) 114023

(732) NEWBOY FZCO.
Jebel Ali, Free Zone P.O. Box 61177
LES EMIRATS ARABES UNIS.

(740) Maître Abu-Ghazaleh Intellectual Property



(511) 28.

Jeux et jouets; articles de gymnastique et de sport non compris dans d'autres classes; décorations pour arbres de Noël, tout types de jeux, jouets et poupées, tout types de jeux automatiques et électroniques et jouets, chaussures de patinage et patins à glace; accessoires, vêtements et chambres de poupées; Jouets sous forme de véhicules et accessoires, figurines et accessoires; ensembles de jouets, jouets gonflables, jouets en peluche.

(111) 81100 (151) 29 Décembre 2011

(210) 114024

(732) RANBAXY LABORATORIES LIMITED.
Plot N° 90, Sector - 32, Gurgaon - 122001,
Haryana
INDE.

(740) Maître Abu-Ghazaleh Intellectual Property

ADIPOSTAT

(511) 5.

Préparations pharmaceutiques et médicinales à usage humain et vétérinaire.

(111) 81101 (151) 02 Janvier 2012

(210) 120001

(732) Monsieur LOUAHADJ Abderrahmane
Cité Baba Ouldjema, Ghardaïa
ALGERIE.

(740) Maître A. Bouras



(511) 25.
Vêtements pour bébés.

(111) 81102 (151) 02 Janvier 2012

(210) 120003

(732) RECKITT & COLMAN (OVERSEAS) LIMITED.
Dansom Lane, Hull, HU8 7DS
ANGLETTERRE.

(740) Maître Dj. A. Bouchama

NUROMOL

(511) 5.
Préparations et substances pharmaceutiques.

(111) 81103 (151) 03 Janvier 2012

(210) 120007

(732) MASHRABIA TRADING CO.
Une société Jordanienne
Mecca St. - Left to Um Summaq
P.O. Box. 850661,11185 Amman
JORDANIE.

(740) Maître Dj. Boukrami



(511) 35, 43.
Le regroupement pour le compte de tiers de produits divers permettant aux clients de les voir et de les acheter

commodément; magasins de vente au détail et débouchés de vente en gros de denrées et provisions alimentaires. Services de restauration (alimentation); hébergement temporaire.

(111) 81104 (151) 03 Janvier 2012

(210) 120009

(732) Monsieur GHEMMOUDI Abderrezzak
Cité Frère Achouri N° 8, Dar El Beida, Alger
ALGERIE.

TESCO

(511) 3.
Cosmétiques.

(111) 81105 (151) 08 Janvier 2012

(210) 120036

(732) LES LABORATOIRES INPHA-MEDIS/SPA
8, Rue Prosper Dubourg, Annaba
ALGERIE.

SUNADIL

(511) 5.
Médicament destiné à la médecine humaine.

(111) 81106 (151) 08 Janvier 2012

(210) 120037

(732) LES LABORATOIRES INPHA-MEDIS/SPA
8, Rue Prosper Dubourg, Annaba
ALGERIE.

ASMATEROL

(511) 5.
Médicament destiné à la médecine humaine.

(111) 81107 (151) 08 Janvier 2012

(210) 120045

(732) Monsieur OUARI Hanafi
Cité Frères Kelouaz, Rue, 8 N° 38,
Eucalyptus, Alger
ALGERIE.

ACTION

(511) 20.
Matelas.

(111) 81108 (151) 09 Janvier 2012

(210) 120061

(732) ASTELLAS PHARMA INC.
3-11, Nihonbashi-Honcho 2-chome,
Chuo-ku, Tokyo
JAPON.

(740) Maître Dj. Boukrami

BETVOSA

(511) 5.
Produits pharmaceutiques pour le traitement des maladies urologiques; produits et substances pharmaceutiques.

(300) JP, le 19/07/20011 N° 2011-050610.

(111) 81109 (151) 09 Janvier 2012

(210) 120062

(732) ASTELLAS PHARMA INC.
3-11, Nihonbashi-Honcho 2-chome,
Chuo-ku, Tokyo
JAPON.

(740) Maître Dj. Boukrami

BETMIGA

(511) 5.
Produits pharmaceutiques pour le traitement des maladies urologiques; produits et substances pharmaceutiques.

(300) JP, le 19/07/20011 N° 2011-050603.

(111) 81110 (151) 09 Janvier 2012

(210) 120063

(732) ASTELLAS PHARMA INC.
3-11, Nihonbashi-Honcho 2-chome,
Chuo-ku, Tokyo
JAPON.

(740) Maître Dj. Boukrami

GAZELDA

(511) 5.
Produits pharmaceutiques pour le traitement des maladies urologiques; produits et substances pharmaceutiques.

(300) JP, le 19/07/20011 N° 2011-050608.

(111) 81111 (151) 10 Janvier 2012

(210) 120067

(732) PO YICK LIMITED.
50/F, Bank of China Tower, 1 Garden Road,
Central, Hong Kong
CHINE.

(740) Maître M. A. Badri



(511) 34.
Tabac; articles pour fumeurs; allumettes.

(111) 81112 (151) 12 Juin 2012

(210) 122072

(732) SARL EL-MORDJANE
Parfumerie et Produit Cosmétique
Cité Sidi Abdellah, El Oued
ALGERIE.



(511) 3.
Parfumerie et cosmétique, eau de toilette, eau de cologne, parfums, shampoing, crème oxydante, blond

d'or, huile des cheveux, huiles essentielles, lotions pour les cheveux et vaseline.

(111) 81113 (151) 10 Janvier 2012

(210) 120078

(732) EURL DATAFIRST TECHNOLOGY
Villa 117, Lot la Cadat, les Sources,
Bir Mourad Rais, Alger
ALGERIE.

GEOLOC

(511) 39.

Service de localisation et de navigation rendus dans le cadre de transports.

(111) 81114 (151) 11 Janvier 2012

(210) 120095

(732) SARL VETAGRIAL
136, Résidence El Andalous, Texraïne,
Birkhadem, Alger
ALGERIE.



(511) 35.

Vente produits vétérinaires, vente produits agricoles.

(111) 81115 (151) 12 Janvier 2012

(210) 120104

(732) NOVARTIS AG.
4002 Basel
SUISSE.

(740) Maître M. A. Badri

ARTREBIX

(511) 5.

Produits pharmaceutiques, à noter les médicaments analgésiques anti-inflammatoires.

(111) 81116 (151) 04 Janvier 2012

(210) 120010

(732) SOCIETE ALGERIENNE DES FOIRES ET EXPORTATIONS -SAFEX-
Palais des Expositions, Pins Maritimes,
Mohammadia, Alger
ALGERIE.



(511) 35.

Organisation d'exposition à buts commerciaux.

(111) 81117 (151) 12 Janvier 2012

(210) 120125

(732) RAMI MOETAZ MOHAMMED MOHARAM COMPANY.
Senhowa, Menya Al Qameh,
Al Sharkeya
ÉGYPTÉ.

(740) Maître Abu-Ghazaleh Intellectual Property

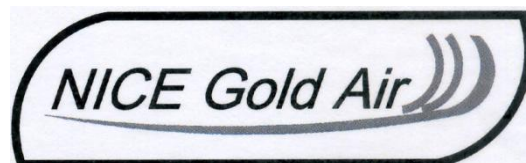

(511) 11.

Climatiseurs pour véhicules, climatiseurs, installations de climatisation, climatiseurs, et périphériques purificateur d'air, systèmes de filtration d'air, appareils et machines de purification d'air, appareils de réchauffage d'air, stérilisateurs d'air.

(111) 81118 (151) 15 Janvier 2012

(210) 120138

(732) EURL HAFI
Import Export
Cité du Bas Iarhat, Tipaza
ALGERIE.



(511) 22.
Laine brute ou traitée.

(111) 81119 (151) 16 Janvier 2012

(210) 120160

(732) THE COCA-COLA COMPANY.
One Coca-Cola Plaza, Atlanta
GA 30313
ETATS-UNIS D'AMERIQUE.

(740) Maître Dj. Boukrami



(511) 32.
Bières; eaux minérales et gazeuses et autres boissons non alcooliques; boissons de fruits et jus de fruits; sirops et autres préparations pour faire des boissons.

(111) 81120 (151) 09 Février 2012

(210) 120452

(732) MAGPHARM SARL
62, Rue des Frères Zotale,
Birkhadem, Alger
ALGERIE.



(511) 5, 29, 30, 31.
Produits pharmaceutiques; produits hygiéniques pour la médecine; substances diététiques à usage médical; aliments pour bébé; matériel pour pansements désinfectants. Fruits et légumes conservés; congelés; sèches et cuits; gelées; confitures; compotes; laits et produits laitiers; crustacés (non vivant). Miel. Plantes et fleurs naturelles.

(111) 81121 (151) 15 Janvier 2012

(210) 120136

(732) Monsieur ZAMI Nouredine
Route de Mouzaia, Oued El Alleug, Blida
ALGERIE.



(511) 16.
Articles de bureaux.

(111) 81122 (151) 07 Octobre 2010

(210) 102816

(732) Monsieur KADDOUR Mohamed Abderrahim
Confiserie Latifa
Domaine Benouadah N° 80, Route de Blida,
Birkhadem, Alger
ALGERIE.

(740) Maître A. Bouras

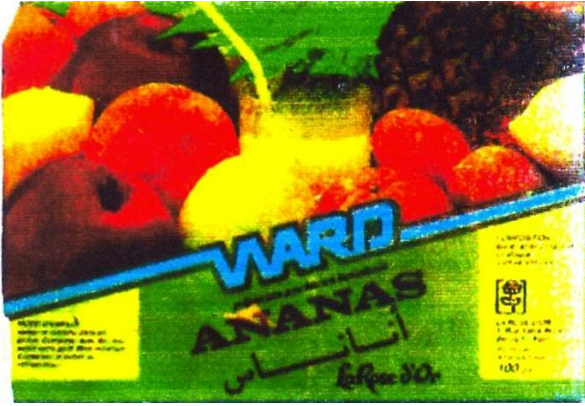

(511) 32.

Eaux minérales et gazeuses; boissons de fruits et jus de fruits; sirops et autres préparations pour faire des boissons. Limonades; nectars de fruit; sodas; apéritifs sans alcool.

(111) 81123 (151) 24 Janvier 2011

(210) 110280

(732) Monsieur HADJ ARAB Karim
201, Rue Emir Abdelkader, Tiaret
ALGERIE.

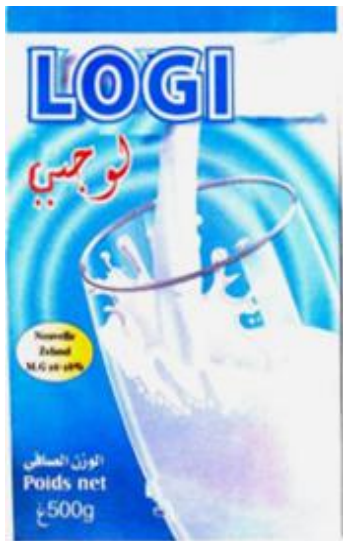

(511) 29.

Lait.

(111) 81124 (151) 24 Mars 2011

(210) 110929

(732) SARL LE CAVALIER ALGERIE
Cité SNTP Lot N° 47,
Dar Beida, Alger
ALGERIE.

FQKER

(511) 6.

Métaux communs et leurs alliages; matériaux de construction métalliques; constructions transportables métalliques; matériaux métalliques pour les voies ferrées; câbles et fils métalliques non électriques; serrurerie et quincaillerie métalliques; tuyaux métalliques; coffres-forts; produits métalliques non compris dans d'autres classes; minerais.

(111) 81125 (151) 11 Décembre 2011

(210) 113731

(732) SARL CASBAH
Cité Béhairia, B.P. 63, Ouled Chebel,
Birtouta, Alger
ALGERIE.



(511) 30.

Vinaigre.

(111) 81126 (151) 11 Décembre 2011

(210) 113732

(732) SARL CASBAH
Cité Béhairia, B.P. 63, Ouled Chebel,
Birtouta, Alger
ALGERIE.



(511) 30.
Vinaigre.

(111) 81127 (151) 03 Juillet 2011

(210) 112066

(732) SARL AGD PHARM
02, Rue Med Tahar Souag, Hydra, Alger
ALGERIE.

ZENTA®

(511) 5.
Produit pharmaceutique.

(111) 81128 (151) 05 Janvier 2012

(210) 120034

(732) CAMPBELL SOUP COMPANY.
One Campbell Place
Camden, NJ 08103-1799
ÉTATS-UNIS D'AMÉRIQUE.

(740) Maître Abu-Ghazaleh Intellectual Property

كاسبا

(511) 29, 30.

Soupes de tous types y compris les soupes humides et les mélanges de soupes sèches; potages, soupe, bouillons, ragoûts, piments. Pâtes; sauce; riz.

(111) 81129 (151) 27 Décembre 2010

(210) 103583

(732) Monsieur SAFAR ZITOUNE Tarik
Hai Amroussa, Bouinan, Blida
ALGERIE.



(511) 30.
Sucre et confiserie.

(111) 81130 (151) 10 Septembre 2009

(210) 92600

(732) PPG AC - FRANCE
Société Anonyme
Les Fontaines
10, Rue Henri Sainte Claire Deville,
92565 Rueil Malmaison Cedex
FRANCE.

(740) Maître M. Sator

ABSOLU SYSTEM

(511) 2, 7, 9, 37, 41, 42.

Couleurs, peintures, vernis, fixatifs (vernis), laques, préservatifs contre la rouille et contre la détérioration du bois; matières tinctoriales, mordants, résines naturelles à l'état brut; peintures d'impression pour le bois (intérieur et extérieur); teintures pour le bois; métaux en feuilles et en poudre pour peintres et décorateurs; enduits (peintures) de finition pour l'intérieur et l'extérieur des bâtiments; peintures pour façades; peintures acryliques; produits anticorrosion; diluants, épaississants et liants pour couleurs et pigments; liants et diluants pour peintures. Machines pour la teinture, machines pour la peinture (notamment machines pour teinter la peinture), machines à air comprimé, machines pour le badigeonnage, pistolets à colle, pistolets à air comprimé

pour l'extrusion de mastic, pulvérisateurs. Logiciels (programmes enregistrés), appareils de dosage pour la peinture, programmes d'ordinateurs enregistrés, masques de protection, instruments de mesure, mètres, instruments de nivellement, niveaux. Informations et conseils dans le domaine de la construction et de la peinture; construction, services de réparation dans le domaine de la maçonnerie et de la peinture; services d'installation en vue de travaux de décoration et de peinture, travaux de peinture et pose de papier peint, traitement contre la rouille, services d'étanchéité, entretien et restauration de mobilier, services d'isolation; installation, entretien et réparation de machines; assistance en cas de pannes de machines (réparation); conseils en matière de construction, peinture, réparation et installation, fournis par le biais de banques de données informatiques ou par Internet. Education, formation, divertissements; production de films, production de films sur bande vidéo, organisation de concours; organisation et conduite de conférences, congrès, séminaires et symposiums, tous les services précités étant en relation avec le domaine de la peinture et ses dérivés Edition et publication de livres, revues, magazines et textes (autres que textes publicitaires) dans le domaine de la peinture, de la décoration et de la construction; exploitation de publications électroniques en ligne (non téléchargeables) dans le domaine de la peinture, de la décoration et de la construction; publication électronique de livres et de périodiques en ligne, dans le domaine de la peinture, de la décoration et de la construction; organisation et conduite d'ateliers de formation dans le domaine de la peinture, de la décoration, de la construction et de l'utilisation des machines à teinter la peinture; reportages photographiques dans le domaine de la peinture, de la décoration et de la construction; montage de programmes de télévision et radiophoniques dans le domaine de la peinture, de la décoration et de la construction; enregistrement (filmage) sur bande vidéo dans le domaine de la peinture, de la décoration et de la construction. Consultations professionnelles et techniques en matière de décoration intérieure et extérieure, de combinaison de couleurs et de peintures; conseils et contrôle de qualité dans le domaine technique de la peinture et ses dérivés; décoration intérieure; conception de systèmes informatiques, consultation en matière de logiciels; services de décoration; services d'information et de conseils relatifs à la peinture et à la décoration fournis par le biais de banque de données informatiques ou d'Internet.

(111) 81131 (151) 22 Septembre 2008

(210) 82765

(732) SNS FILATURES BOUDJELLABA O ET FILS
B.P. 72, Zone Industrielle N° 16,
Chetouane, Tlemcen
ALGERIE.

CORDON D'OR



(511) 23.
Fils à usage textile.

(111) 81132 (151) 06 Décembre 2008

(210) 83376

(732) Monsieur BAHADDI Aoumeur
B.P. 326 BEL, Ghardaïa
ALGERIE.



(511) 25.
Vêtements.

(111) 81133 (151) 18 Avril 2009

(210) 91146

(732) EXIDE TECHNOLOGIES SAS.
5, Allée des Pierres Mayettes, 92636 Gennevilliers
FRANCE.

(740) Maître M. Sator

FULMEN

(511) 9.
Batteries; batteries électriques; batteries de réserve;
batteries électriques de réserve; accumulateurs;

accumulateurs électriques; batteries d'anodes; piles sèches; batteries électrochimiques; piles galvaniques; batteries à haute tension; batteries rechargeables; batteries solaires; batteries de démarrage; batteries stationnaires;
grilles pour accumulateurs électriques; batteries stationnaires; appareils portatifs d'alimentation, dispositifs d'unités; appareils et unités de stockage pour tests; batteries et accumulateurs pour la charge et la recharge; unités de stockage; trousse et conteneurs adaptés pour les batteries et les accumulateurs; pièces, accessoires et garnitures pour les produits susmentionnés.

(111) 81134 (151) 26 Juillet 2009

(210) 92255

(732) PLANET PHARMACIES L.L.C.
P.O. Box 87150, Al Etihad Building,
Suite 101-104, Port Saeed Street, Deira, Dubai
LES EMIRATS ARABES UNIS.

(740) Maître Abu-Ghazaleh Intellectual Property



(511) 35, 44.

Publicité; gestion des affaires commerciales; administration commerciale; travaux de bureau. Services médicaux; services vétérinaires; soins d'hygiène et de beauté pour êtres humains ou pour animaux; services d'agriculture, d'horticulture et de sylviculture.

(111) 81135 (151) 09 Septembre 2009

(210) 92587

(732) LES ABORATOIRES INPHA-MEDIS SPA
8, Rue Prosper Dubourg, Annaba
ALGERIE.

OSTEOS
Résidronate

(511) 5.

Médicament destiné à la médecine humaine.

(111) 81136 (151) 03 Novembre 2009

(210) 93046

(732) HONGTA TOBACCO (GROUP) CO., LTD.
N° 118, Hongta Avenue, Hongta District,
Yuxi, Yunnan
CHINE.

(740) Maître Abu-Ghazaleh Intellectual Property



(511) 34.

Cigarettes; tabac; cigares; filtres pour cigarettes; étuis à cigarettes; cendriers pour fumeurs; allumettes; briquets pour fumeurs; papier à cigarettes.

(111) 81137 (151) 22 Novembre 2009

(210) 93198

(732) S.A.R.L. U.P.C.
Union Pharmaceutique Constantinoise
Zone Industrielle le Rhumel N° 49, Constantine
ALGERIE.

VASTRIM
TRIMETAZIDINE

(511) 5.

Produit pharmaceutique.

(111) 81138 (151) 31 Janvier 2010

(210) 100289

(732) DANIEL MEASUREMENT AND CONTROL,
INC.
11000 Brittmoore Park Drive, Houston,
Texas 77041
ETATS-UNIS D'AMERIQUE.

(740) Maître Abu-Ghazaleh Intellectual Property

METERLINK

(511) 9.

Logiciels informatiques, à savoir logiciels d'interface d'utilisateur utilisés dans l'industrie du pétrole et du gaz

destinés à la surveillance et recueil des données de mesure en temps réel et historique des débitmètres, à configurer les limites supérieure et inférieure de fonctionnement des débitmètres, au compte-rendu des informations de diagnostic sur les performances des débitmètres; à effectuer une analyse historique des débitmètres; et assister les communications de ces informations à des ordinateurs hôtes.

(300) US, le 30/07/2009 N° 77/792, 994.

(111) 81139 (151) 22 Février 2010

(210) 100495

(732) THE PROCTER & GAMBLE COMPANY.
One Procter & Gamble Plaza,
Cincinnati, Ohio 45202
ETATS-UNIS D'AMERIQUE.

(740) Maître Abu-Ghazaleh Intellectual Property

JOY OF PINK

(511) 3.

Savons; parfumerie, huiles essentielles, préparations pour le soin du corps et de la beauté, lotions pour les cheveux; dentifrices.

(300) CH, le 3/08/2009 N° 595232009.

(111) 81140 (151) 18 Mars 2010

(210) 100796

(732) COMEDY PARTNERS
Une société en nom collectif organisée selon les lois de l'Etat de New York, ayant comme Partenaire (s)
VIACOM INTERNATIONAL INC.
Une société de l'Etat de Delaware et VIACOM HEARTY HA! HA!, LLC,
Une société à responsabilité limitée de l'Etat de Delaware,
1515 Broadway, New York, NY 10036
ETATS-UNIS D'AMERIQUE.

(740) Maître A. Boukrami

COMEDY CENTRAL

(511) 41.

Services pédagogiques, culturels, sportifs, d'enseignement, de formation et de divertissement, y compris montage de programmes radiophoniques et de télévi-

sion; production de films et spectacles sur scène; réalisation de longs-métrages d'animation et téléfilms; prestations de studios de cinéma et de télévision; services relatifs au divertissement par long-métrage d'animation, au divertissement par télévision et aux représentations et spectacles de divertissement en direct; services se rapportant à la publication de livres, de revues et de périodiques; mise à disposition d'informations concernant les services de programmation télévisuelle du déposant à l'intention d'utilisateurs multiples du Web, d'Internet et de bases de données en ligne; production de spectacles de danse, représentations musicales et cérémonies de remise de récompenses dans le domaine de la vidéo; spectacles humoristiques, émissions de jeu et événements sportifs en public, diffusés en direct ou enregistrés en vue de leur transmission en différé; concerts de musique live; émissions d'actualités télévisées; organisation de concours déjeunes talents et de cérémonies de remise de récompenses musicales et du petit écran; organisation et tenue de manifestations à caractère divertissant relatives à la mode; prestations d'information dans le domaine du divertissement par le biais d'un réseau informatique mondial.

(111) 81141

(151) 06 Avril 2010

(210) 101025

(732) EURL BLONDES MOTOR
Cité Douar Chair, Chemoura, Batna
ALGERIE.



(511) 12.

Pièces de rechanges des tracteurs agricole et véhicules; appareils de locomotion par terre.

(111) 81142

(151) 29 Avril 2010

(210) 101315

(732) HERRENKNECHT AG.
Schlehenweg 2,
77963 Schwanau
ALLEMAGNE.

(740) Maître M. A. Badri



(511) 7.
Tunneliers (machines).

(111) 81143 (151) 16 Mai 2010

(210) 101524

(732) Monsieur CHABOU Si Mohamed
Rue de la Marine, Fouka Ville, Tipaza
ALGERIE.

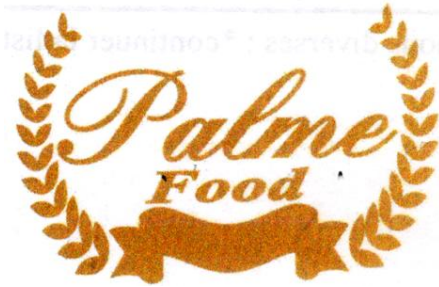

(511) 30.
Vinaigre, chocolat poudre, flan, sauce, vinaigrette, sucre
glace.

(111) 81144 (151) 07 Juin 2010

(210) 101776

(732) MANUCA S.A.R.L.
2, Zone d'Activité, B.P. 54, C.P. 35250,
Naciria, Boumerdès
ALGERIE.



(511) 25.
Chaussures.

(111) 81145

(151) 03 Mai 2012

(210) 121586

(732) Monsieur BELDIA Ahmed
Cité Police, Bâtiment H, N° 3, El Hamadia,
Bouzerea, Alger
ALGERIE.

الدعوة

(511) 16, 35.
Journal, revues. Publicité.

(111) 81146

(151) 11 Avril 2009

(210) 91049

(732) BORAX EUROPE LIMITED.
2 Eastbourne Terrace, London W2 6LG
ROYAUME-UNI.

(740) Maître Abu-Ghazaleh Intellectual Property



(511) 1, 2, 5.

Produits chimiques destinés à l'industrie, aux sciences, à la photographie, ainsi qu'à l'agriculture, l'horticulture et la sylviculture; résines artificielles à l'état brut, matières plastiques à l'état brut; engrais pour les terres; compositions extinctrices; préparations pour la trempe et la soudure des métaux; produits chimiques destinés à conserver les aliments; matières tannantes; adhésifs (matières collantes) destinés à l'industrie. Couleurs, vernis, laques; préservatifs contre la rouille et contre la détérioration du bois; matières tinctoriales; mordants; résines naturelles à l'état brut; métaux en feuilles et en poudre pour peintres, décorateurs, imprimeurs et artistes. Produits pharmaceutiques et vétérinaires;

produits hygiéniques pour la médecine; substances diététiques à usage médical, aliments pour bébés; emplâtres, matériel pour pansements; matières pour plomber les dents et pour empreintes dentaires; désinfectants; produits pour la destruction des animaux nuisibles; fongicides, herbicides.

(111) 81147 (151) 24 Mai 2010

(210) 101617

(732) THE CONCENTRATE MANUFACTURING COMPANY OF IRELAND
(Faisant Egalement Commerce Sous le Nom de Seven-Up International)
Une société Irlandaise
Corner House, 20 Parliament Street, Hamilton
LES BERMUDES.

(740) Maître A. Boukrami

7UP REVIVE

(511) 32.

Eaux minérales et gazeuses et autres boissons non alcooliques; boissons de fruits et jus de fruits; sirops et autres préparations pour faire des boissons.

(111) 81148 (151) 02 Juin 2009

(210) 91681

(732) SARL PRIPLAIT
Fromagerie le Berbère
25, Rue Abane Ramdane, Cheraga, Alger
ALGERIE.

(740) Maître A. Bouras



(511) 29.

Fromages.

(111) 81149

(151) 25 Avril 2005

(210) 50693

(732) EPE/SPA PHARMAL FILIALE DU GROUPE INDUSTRIEL SAIDAL
Route de Wilaya N°11, B.P. 141,
Dar El Beida, Alger
ALGERIE.

INSUDAL

(511) 5, 35.

Produits pharmaceutiques (antidiabétiques). Ainsi que leur commercialisation.

(111) 81150

(151) 20 Octobre 2009

(210) 92943

(732) SARL SOBCO
Cooperative El Mabnia N° 30,
Bir Khadem, Alger
ALGERIE.

(740) Maître M. A. Badri



(511) 30.

Biscuit.

(111) 81151

(151) 21 Décembre 2009

(210) 93494

(732) SWEDISH MATCH INDUSTRIES AKTIEBO-
LAG.
Västra Drottningvägen 15,
S-522 22 Tidaholm
SUÈDE.

(740) Maître A. Boukrami



(511) 34.
Allumettes.

(111) 81152 (151) 10 Mai 2010

(210) 101440

(732) TAIHO KOGYO KABUSHIKI KAISHA
(TAIHO KOGYO. CO., LTD.)
Société Japonaise
3-65 Midorigaoka, Toyoto-Shi, Aichi-Ken
JAPON.

(740) Maître M. Sator



(511) 12.
Roulements pour moteurs des automobiles.

(111) 81153 (151) 09 Août 2010

(210) 102327

(732) CADBURY ADAMS USA LLC.
389 Interpace Parkway, Parsippany,
New Jersey 07054
ÉTATS-UNIS D'AMÉRIQUE.

(740) Maître A. Boukrami



(511) 30.
Produits de confiserie, y compris gommes à mâcher.

(111) 81154 (151) 09 Août 2010

(210) 102328

(732) CADBURY ADAMS USA LLC.
389 Interpace Parkway, Parsippany,
New Jersey 07054
ÉTATS-UNIS D'AMÉRIQUE.

(740) Maître A. Boukrami



(511) 30.
Produits de confiserie, y compris gommes à mâcher.

(111) 81155 (151) 09 Août 2010

(210) 102329

(732) CADBURY ADAMS USA LLC.
389 Interpace Parkway, Parsippany,
New Jersey 07054
ÉTATS-UNIS D'AMÉRIQUE.

(740) Maître A. Boukrami

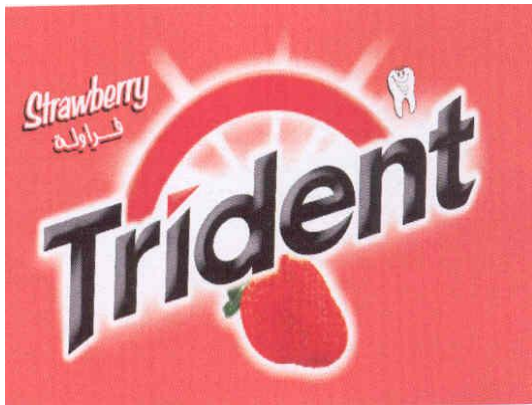

(511) 30.
Produits de confiserie, y compris gommages à mâcher.

(111) 81156 (151) 09 Août 2010

(210) 102330

(732) CADBURY ADAMS USA LLC.
389 Interpace Parkway, Parsippany,
New Jersey 07054
ÉTATS-UNIS D'AMÉRIQUE.

(740) Maître A. Boukrami



(511) 30.
Produits de confiserie, y compris gommages à mâcher.

(111) 81157 (151) 09 Août 2010

(210) 102331

(732) CADBURY ADAMS USA LLC.
389 Interpace Parkway, Parsippany,
New Jersey 07054
ÉTATS-UNIS D'AMÉRIQUE.

(740) Maître A. Boukrami

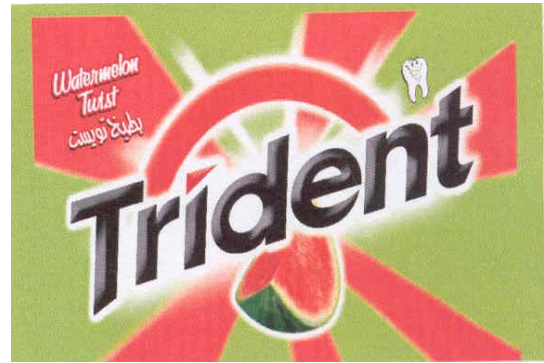

(511) 30.
Produits de confiserie, y compris gommages à mâcher.

(111) 81158 (151) 13 Octobre 2010

(210) 102873

(732) SOCIEDADE NACIONAL DE COMBUSTI-
VEIS DE ANGOLA SONANGOL EP.
Une Société Angolaise
Rua Rainha Ginga, N° 29/31, Luanda
ANGOLA.

(740) Maître M. Sator



(511) 35, 39, 40, 42.

Services de marketing. Services d'informations portant sur le transport de pétrole brut, gaz et carburant; services de soutirage pour le pétrole et le carburant; services de distribution de pétrole, gaz et carburant; entreposage de pétrole, gaz et carburant; transport de pétrole, gaz et carburant; transport de pétrole, gaz et carburant par pipeline; services de conseils, informations et aide portant sur ce qui précède. Services de conseils portant sur le nettoyage de pollution aux hydrocarbures; traitement de déversement accidentel d'hydrocarbures; traitement des hydrocarbures; raffinage du pétrole brut; traitement d'huile minérale brute; traitement des huiles par l'élimination des bisphénols poly chlorés; raffinage du carburant; services de traitement du carburant; filtration des gaz; services de traitement du gaz; purification des gaz; récupération des hydrocarbures pour le gaz; raffinage du gaz; services de conseils, informations et aide portant sur ce qui précède. Analyse pour l'exploitation des gisements de pétrole et de gaz; analyse pour l'exploration des gisements de pétrole et de gaz; services d'analyses et d'essais pour les exploitations pétrolières; services d'analyses portant sur le développement des gisements de pétrole et de gaz; services d'analyses portant sur l'exploration des gisements de pétrole et de

gaz; effectuer des études de faisabilité relatives à l'exploitation des gisements de pétrole et de gaz; effectuer des études de faisabilité relatives à l'exploration des gisements de pétrole et de gaz; services d'exploration pour repérer le pétrole et le gaz; exploration géophysique pour les industries du pétrole et du gaz; exploration pour le pétrole et le gaz; prospection du pétrole et du gaz; services d'établissement de plans de réserve pour les déversements accidentels d'hydrocarbures; sondage des puits pétrolifères; fourniture de conseils techniques pour l'industrie du raffinage du pétrole; services de relevés des gisements de pétrole et de gaz; services de conseils, informations et aide portant sur ce qui précède.

(300) GB, le 20/04/2010 N° 2545232.

(111) 81159 (151) 31 Mai 2011

(210) 111739

(732) HOME TECH

Lot Zouatna N° 82, les Vergers, Kouba, Alger
ALGERIE.



(511) 7, 9, 11, 28, 38.

Machines outils; moteurs (à l'exception des moteurs pour véhicules terrestres); accouplements et organes de transmission (à l'exception de ceux pour véhicules terrestres); instruments agricoles autres que ceux actionnés manuellement; couveuses pour œufs. Machines agrico-les; machines d'aspiration à usage industriel; machines à travailler le bois; manipulateurs industriels (machines); machines d'emballage ou d'empaquetage; pompes (machines); perceuses à main électriques; tondeuses (machines); bulldozers; broyeur (machines); centrifugeuses (machines); ascenseurs; machines à coudre, à tri-coter; repasseuses; machines à laver; machines de cuisson électriques; machines à trier pour l'industrie; scies (machines); robots, (machines); machines à imprimer; foreuses; élévateurs; couteaux électriques. Appareils et instruments scientifiques (autres qu'à usage médical), nautiques, géodésiques, photographiques, cinématographiques, optiques, de pesage, de mesurage, de signalisation, de contrôle (inspection), de secours (sauvetage) et d'enseignement; appareils et instruments pour la conduite, la distribution, la transformation, l'accumulation, le réglage ou la commande du courant électrique; appareils pour l'enregistrement, la transmission, la reproduction ou le traitement du son ou des images; supports d'enregistrement magnétiques, disques acoustiques ou optiques, disquettes souples; distributeurs automatiques et mécanismes pour appareils

à préparation; caisses enregistreuses, machines à calculer, équipement pour le traitement de l'information et les ordinateurs; extincteurs. Logiciels de jeux; logiciels (programmes enregistrés); périphériques d'ordinateurs; batteries électriques; détecteurs; fils électriques; relais électriques; combinaisons, costumes, gants ou masques de plongée; vêtements de protection contre les accidents, les irradiations et le feu; dispositifs de protection personnelle contre les accidents; lunettes (optique); articles de lunetterie; étuis à lunettes; appareils pour le diagnostic non à usage médical; cartes à mémoire ou à microprocesseur; bâches de sauvetage. Appareils d'éclairage, de chauffage, de production de vapeur, de cuisson, de réfrigération, de séchage, de ventilation, de distribution d'eau et installations sanitaires. Appareils ou installations de climatisation; congélateurs; lampes de poche; cafetières électriques; cuisinières; appareils d'éclairage pour véhicules; installations de chauffage ou de climatisation pour véhicules; appareils et machines pour la purification de l'air ou de l'eau; stérilisateurs. Jeux, jouets; décorations pour arbres de Noël (à l'exception des articles d'éclairage). Arbres de Noël en matières synthétiques; appareils de culture physique ou de gymnastique; attirail de pêche; balles ou ballons de jeu; tables, queues ou billes de billard; jeux de cartes ou de tables; patins à glace ou à roulettes; trottinettes; planches à voile ou pour le surf; raquettes; raquettes à neige; skis; rembourrages de protection (parties d'habillement de sport). Télécommunications. Informations en matière de télécommunications. Communications par terminaux d'ordinateurs ou par réseau de fibres optiques. Communications radiophoniques ou téléphoniques. Services de radiotéléphonie mobile. Fourniture d'accès à un réseau informatique mondial. Services d'affichage électronique (télécommunications). Raccordement par télécommunications à un réseau informatique mondial. Agences de presse ou d'informations (nouvelles). Location d'appareils de télécommunication. Emissions radiophoniques ou télévisées. Services de téléconférences. Services de messagerie électronique. Location de temps d'accès à des réseaux informatiques mondiaux.

(111) 81160 (151) 09 Mars 2011

(210) 110730

(732) SARL FRIDA

53, Coopérative Enasr, J06,
Jolie Vue, B.P. 365, Kouba, Alger
ALGERIE.



(511) 25.
Sous vêtements.

(111) 81161 (151) 01 Mars 2009

(210) 90565

(732) SARL RICHE - LAIT
Haouch Ben Dali Bey, Rouïba, Alger
ALGERIE.



(511) 29.
Lait et produits laitiers.

(111) 81162 (151) 17 Mai 2006

(210) 61371

(732) Monsieur BELBACHIR Ahmed
Rue, 26 N° 290, Tigditt,
Mostaganem
ALGERIE.



(511) 29.
Yaourt.

(111) 81163

(151) 11 Avril 2007

(210) 70988

(732) Monsieur HASSANI Lies
5, Chemin Romain, Djenane, El Afia,
Birkhadem, Alger
ALGERIE.

COMPACTO

(511) 20.
Literie à l'exception du linge de lit.

(111) 81164

(151) 30 Juillet 2008

(210) 82383

(732) KUWAITI FOOD COMPANY (AMERICANA)
P.O. Box 5087,
Safat 13051
KOWEÏT.

(740) Maître M. A. Badri



(511) 29, 30.

Viande, poisson, volaille et gibier; extraits de viande; fruits et légumes conservés, séchés et cuits; gelées, confitures, compotes; œufs, lait et produits laitiers; huiles et graisses comestibles. Café, thé, cacao, sucre, riz, tapioca, sagou, succédanés du café; farines et préparations faites de céréales, pain, pâtisserie et confiserie, glaces comestibles; miel, sirop de mélasse; levure, poudre pour faire lever; sel, moutarde; vinaigre, sauces (condiments); épices; glace à rafraîchir.

(111) 81165

(151) 10 Mars 2009

(210) 90679

(732) WATANIYA TELECOM ALGERIE SPA
Capital de 43 067 455 185,00 DZD
66, Route de Ouled Fayet, Chéraga, Alger
ALGERIE.

Nedjmati

(511) 35, 38, 41.
Publicité, gestion des affaires commerciales;
administration commerciale; travaux de bureau.
Télécommunications. Education; formation;
divertissement; activités sportives et culturelles.

(111) 81166 (151) 10 Mars 2009

(210) 90678

(732) WATANIYA TELECOM ALGERIE SPA
Capital de 43 067 455 185,00 DZD
66, Route de Ouled Fayet, Chéraga, Alger
ALGERIE.

تيليكوم الجزائر
نجمتي

(511) 35, 38, 41.
Publicité, gestion des affaires commerciales;
administrations commerciales; travaux de bureau.
Télécommunications. Education; formation;
divertissement; activités sportives et culturelles.

(111) 81167 (151) 02 Juin 2009

(210) 91679

(732) SARL PRIPLAIT
Fromagerie le Berbère
25, Rue Abane Ramdane, Chéraga, Alger
ALGERIE.

(740) Maître A. Bouras

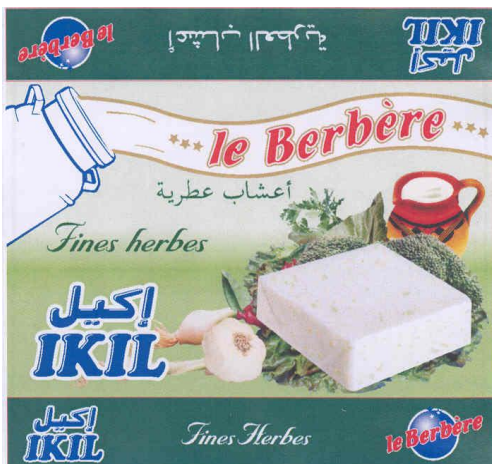

(511) 29.
Fromages.

(111) 81168 (151) 07 Décembre 2009

(210) 93346

(732) SARL TASYs CONDITIONNEMENT
30, Rue de la Gare, Baba Ali, Saoula, Alger
ALGERIE.

SARAH

(511) 29, 30.
Sucre. Légumes secs.

(111) 81169 (151) 15 Février 2010

(210) 100423

(732) WATANIYA TELECOM ALGERIE SPA
Capital de 43 067 455 185,00 DZD
66, Route de Ouled Fayet, Chéraga, Alger
ALGERIE.

ITHRI

(511) 35, 38, 41.
Publicité, gestion des affaires commerciales;
administration commerciale; travaux de bureau.
Télécommunications. Education; formation;
divertissement; activités sportives et culturelles.

(111) 81170 (151) 18 Février 2010

(210) 100465

(732) WATANIYA TELECOM ALGERIE SPA
Capital de 43 067 455 185,00 DZD
66, Route de Ouled Fayet, Chéraga, Alger
ALGERIE.



(511) 1, 2, 3, 4, 5, 6, 7, 8, 9, 10, 11, 12, 13, 14, 15, 16,
17, 18, 19, 20, 21, 22, 23, 24, 25, 26, 27, 28, 29, 30, 31,
32, 33, 34, 35, 36, 37, 38, 39, 40, 41, 42, 43, 44, 45.
Produits chimiques destinés à l'industrie, aux sciences, à
la photographie, ainsi qu'à l'agriculture, l'horticulture et

la sylviculture; résines artificielles à l'état brut, matières plastiques à l'état brut; engrais pour les terres; compositions extinctrices; préparations pour la trempe et la soudure des métaux; produits chimiques destinés à conserver les aliments; matières tannantes; adhésifs (matières collantes) destinés à l'industrie. Sel pour conserver, autres que pour les aliments; sels à usage industriel; réactifs chimiques autres qu'à usage médical ou vétérinaire; décolorants à usage industriel. Couleurs, vernis, laques; préservatifs contre la rouille et contre la détérioration du bois; matières tinctoriales; mordants; résines naturelles à l'état brut; métaux en feuilles et en poudre pour peintres, décorateurs, imprimeurs et artistes. Colorants pour boissons ou aliments; encres d'imprimerie; encres pour la peausserie; enduits (peintures). Préparations pour blanchir et autres substances pour lessiver; préparations pour nettoyer, polir, dégraisser et abraser; savons; parfumerie, huiles essentielles, cosmétiques, lotions pour les cheveux; dentifrices. Dépilatoires; produits de démaquillage; rouge à lèvres; masques de beauté; produits de rasage; produits pour la conservation du cuir (cirages); crèmes pour le cuir. Huiles et graisses industrielles; lubrifiants; produits pour absorber, arroser et lier la poussière; combustibles (y compris les essences pour moteurs) et matières éclairantes; bougies, et mèches pour les l'éclairage. Bois de feu; gaz d'éclairage. Produits pharmaceutiques, et vétérinaires; produits hygiénique pour la médecine; substances diététiques à usage médical, aliments pour bébés; emplâtres, matériel pour pansements; matières pour plomber les dents et pour empreintes dentaires; désinfectants; produits pour la destruction des animaux nuisibles; fongicides, herbicides. Bains médicinaux; bandes, culottes ou serviettes hygiéniques; préparations chimiques à usage médical ou pharmaceutique; herbes médicinales; tisanes; parasitocides; sucre à usage médical; alliages de métaux précieux à usage dentaire. Métaux communs et leurs alliages; matériaux de construction métalliques; constructions transportables métalliques; matériaux métalliques pour les voies ferrées; câbles et fils métalliques non électriques; serrurerie et quincaillerie métalliques; tuyaux métalliques; coffres-forts; produits métalliques non compris dans d'autres classes; minerais. Constructions métalliques; échafaudages métalliques; boîtes en métaux communs; coffres métalliques; récipients d'emballage en métal; monuments funéraires métalliques; objets d'art en métaux communs; statues ou figurines (statuettes) en métaux communs; plaques d'immatriculation métalliques. Machines et machines-outils; moteurs (à l'exception des moteurs pour véhicules terrestres); accouplements et organes de transmission (à l'exception de ceux pour véhicules terrestres); instruments agricoles autres que ceux actionnés manuellement; couveuses pour les œufs. Machines agricoles; machines d'aspiration à usage industriel; machines à travailler le bois; manipulateurs industriels (machines); machines d'emballage ou d'empaquetage; pompes (machines); perceuses à main électriques; tondeuses (machines); bulldozers; broyeurs (machines); centrifu-

geuses (machines); ascenseurs; machines à coudre, à tricoter; repasseuses; machines à laver; machines de cuisine électriques; machines à trier pour l'industrie; scies (machines); robots (machines); machines à imprimer; foreuses; élévateurs; couteaux électriques. Outils et instruments à main entraînés manuellement; coutellerie, fourchettes et cuillers; armes blanches; rasoirs. Appareils pour l'abattage des animaux de boucherie; outils à main actionnés manuellement pour le jardinage; tondeuses (instruments à main). Appareils et instruments scientifiques, nautiques, géodésiques, photographiques, cinématographiques, optiques, de pesage, de mesurage, de signalisation, de contrôle (inspection), de secours (sauvetage) et d'enseignement; appareils et instruments pour la conduite, la distribution, la transformation, l'accumulation, le réglage ou la commande du courant électrique; appareils pour l'enregistrement, la transmission, la reproduction du son ou des images; supports d'enregistrement magnétiques, disques acoustiques; distributeurs automatiques et mécanismes pour appareils à prépaiement; caisses enregistreuses, machines à calculer, équipement pour le traitement de l'information et les ordinateurs; extincteurs. Logiciels de jeux; logiciels (programmes enregistrés); périphériques d'ordinateurs; batteries électriques; détecteurs; fils électriques; relais électriques; combinaisons, costumes, gants ou masques de plongée; vêtements de protection contre les accidents, les irradiations et le feu; dispositifs de protection personnelle contre les accidents; lunettes (optique); articles de lunetterie; étuis à lunettes; appareils pour le diagnostic non à usage médical; cartes à mémoire ou à microprocesseur; bâches de sauvetage. Appareils et instruments chirurgicaux, médicaux dentaires et vétérinaires, nombres, yeux et dents artificiels; articles orthopédiques; matériel de suture. Bas pour les varices; biberons; tétines de biberons; vêtements spéciaux pour salles d'opération; appareils de massage; appareils pour massages esthétiques; prothèses; implants artificiels; fauteuils à usage médical ou dentaire; draps chirurgicaux; bassins hygiéniques ou à usage médical; mobilier spécial à usage médical, coutellerie chirurgicale, chaussures orthopédiques. Appareils d'éclairage, de chauffage, de production de vapeur, de cuisson, de réfrigération, de séchage, de ventilation, de distribution d'eau et installations sanitaires. Appareils ou installations de climatisation; congélateurs; lampes de poche; cafetières électriques; cuisinières; appareils d'éclairage pour véhicules; installations de chauffage ou de climatisation pour véhicules; appareils et machines pour la purification de l'air ou de l'eau; stérilisateurs. Véhicules; appareils de locomotion par terre, par air ou par eau. Moteurs pour véhicules terrestres; amortisseurs de suspensions pour véhicules; carrosseries; chaînes antidérapantes; châssis ou pare-chocs de véhicules; stores (pare-soleil) pour automobiles; ceintures de sécurité pour sièges de véhicules; véhicules électriques; caravanes; tracteurs; vélomoteurs; cycles; cadres, béquilles, freins, guidons, jantes, pédales, pneumatiques, roues ou selles de cycles; poussettes; chariots de manutention. Armes à feu; munitions

et projectifs; explosifs; feux d'artifice. Produits pyrotechniques; pétards; étuis pour fusils; fusées de signalisation. Joaillerie; bijouterie, pierres précieuses; horlogerie et instruments chronométriques; métaux précieux et leurs alliages. Monnaies; objets d'art en métaux précieux; coffrets à bijoux; boîtes en métaux précieux; boîtiers, bracelets, chaînes, ressorts ou verres de montre; porte-clefs de fantaisie; statues ou figurines (statuettes) en métaux précieux; étuis ou écrins pour l'horlogerie; médailles. Instruments de musique. Instruments de musique électroniques; pupitres à musique; étuis pour instruments de musique. Papier, cartons et produits en ces matières, non compris dans d'autres classes; produits de l'imprimerie; articles pour reliures; photographies; papeterie; adhésifs (matières collantes) pour la papeterie ou le ménage; matériel pour les artistes; pinceaux; machines à écrire et articles de bureau (à l'exception des meubles); matériel d'instruction ou d'enseignement (à l'exception des appareils); matières plastiques pour l'emballage (non comprises dans d'autres classes); cartes à jouer; caractères d'imprimerie; clichés. Papier; carton; boîtes en carton ou en papier; affiches; albums; cartes; livres; journaux; prospectus; brochures; calendriers; instruments d'écriture; objets d'art gravés ou lithographies; tableaux (peintures) encadrés ou non; aquarelles; patrons pour la couture; dessins; instruments de dessin; mouchoirs de poche en papier; serviettes de toilette en papier; linge de table en papier; papier hygiénique; couches en papier ou en cellulose (à jeter); sacs et sachets (enveloppes, pochettes) en papier ou en matières plastiques pour l'emballage; sacs à ordures en papier ou en matières plastiques. Caoutchouc, gutta-percha, gomme, amiante, mica et produits en ces matières non compris dans d'autres classes; produits en matières plastiques mi-ouvrées; matières à calfeutrer, à étouper et à isoler; tuyaux flexibles non métalliques. Bouchons en caoutchouc; matières d'emballage (rembourrage) en caoutchouc ou en matières plastiques; feuilles en matières plastiques à usage agricole; feuilles métalliques isolantes; gants, rubans, tissus ou vernis isolants; résines artificielles ou synthétiques (produits semi-finis); sacs ou sachets (enveloppes, pochettes) en caoutchouc pour l'emballage; fibres ou laine de verre pour l'isolation. Cuirs et imitations du cuir, produits en ces matières non compris dans d'autres classes; peaux d'animaux; malles et valises; parapluies, parasols et cannes; fouets et sellerie. Portefeilles; porte-monnaie; sacs à main, à dos, à roulettes; sacs d'alpinistes, de campeurs, de voyage, de plage, d'écoliers; coffrets destinés à contenir des affaires de toilette; colliers ou habits pour animaux; filets ou sacs à provisions; sacs ou sachets (enveloppes, pochettes) en cuir pour l'emballage. Matériaux de construction non métalliques; tuyaux rigides non métalliques pour la construction; asphalte, poix et bitume; constructions transportables non métalliques; monuments non métalliques. Constructions non métalliques; échafaudages non métalliques; verre de construction; verre isolant (construction); béton; ciment; objets d'art en

pierre, en béton ou en marbre; statues ou figurines (statuettes) en pierre, en béton ou en marbre; vitraux; bois de construction; bois façonnés; monuments funéraires non métalliques. Meubles, glaces (miroirs), cadres. Objets d'art en bois, cire, plâtre, liège, roseau, jonc, osier, corne, os, ivoire, baleine, écaille, ambre, nacre, écume de mer, succédanés de toutes ces matières ou en matières plastiques; cintres pour vêtements; commodes; coussins; étagères; récipients d'emballage en matières plastiques; fauteuils; sièges; literie (à l'exception du linge de lit); matelas; urnes funéraires; vaisseliers; vannerie. Boîtes en bois ou en matières plastiques. Ustensiles et récipients non électriques pour le ménage ou la cuisine; peignes et éponges; brosses (à l'exception des pinceaux); matériaux pour la brosse; instruments de nettoyage actionnés manuellement; paille de fer; verre brut ou mi-ouvré (à l'exception du verre de construction); porcelaine; faïence. Bouteilles; objets d'art en porcelaine, en terre cuite ou en verre; statues ou figurines (statuettes) en porcelaine, en terre cuite ou en verre; ustensiles ou nécessaires de toilette; poubelles; verres (récipients); vaisselle; aquariums d'appartement. Cordes, ficelles, filets, tentes, bâches, voiles, sacs (non compris dans d'autres classes); matières de rembourrage (à l'exception du caoutchouc ou des matières plastiques); matières textiles fibreuses brutes. Câbles non métalliques; matières d'emballage (rembourrage) ni en caoutchouc, ni en matières plastiques; fibres textiles; sacs pour le transport et l'emmagasinage de marchandises en vrac; sacs ou sachets (enveloppes, pochettes) en matières textiles pour l'emballage. Fils à usage textile. Fils élastiques à usage textile; fils de caoutchouc à usage textile; fils de verre à usage textile; laine filée; soie filée. Tissus; couvertures de lit et de table. Tissus à usage textile; tissus élastiques; velours; linge de lit; linge de maison; linge de table non en papier; linge de bain (à l'exception de l'habillement). Vêtements, chaussures, chapellerie. Chemises; vêtements en cuir ou en imitation du cuir; ceintures (habillement); fourrures (vêtements); gants (habillement); foulards; cravates; bonneterie; chaussettes; chaussons; chaussures de plage, de ski ou de sport; couches en matières textiles; sous-vêtements. Dentelles et broderies, rubans et lacets; boutons, crochets et œillets, épingles et aiguilles; fleurs artificielles. Articles de mercerie (à l'exception des fils); barbes, cheveux ou moustaches postiches; passementerie; perruques; attaches ou fermetures pour vêtements; articles décoratifs pour la chevelure. Tapis, paillasons, nattes, linoléum et autres revêtements de sols; tentures murales non en matières textiles. Carpettes; papiers peints; tapis de gymnastique; tapis pour automobiles; gazon artificiel. Jeux, jouets; décorations pour arbres de Noël (à l'exception des articles d'éclairage). Arbres de Noël en matières synthétiques; appareils de culture physique ou de gymnastique; attirail de pêche; balles ou ballons de jeu; tables, queues ou billes de billard; jeux de cartes ou de tables; patins à glace ou à roulettes; trottinettes; planches à voile ou pour le surf; raquettes; raquettes à neige; skis; rembourrages de protection

(parties d'habillement de sport). Viande, poisson, volaille et gibier; extraits de viande; fruits et légumes conservés, séchés et cuits; gelées, confitures, compotes; œufs, lait et produits laitiers; huiles et graisses comestibles. Graisses alimentaires; beurre; charcuterie; salaisons; crustacés (non vivants); conserves de viande ou de poisson; fromages; boissons lactées où le lait prédomine. Café, thé, cacao, sucre, riz, tapioca, sagou, succédanés du café; farines et préparations faites de céréales, pain, pâtisserie et confiserie, glaces comestibles; miel, sirop de mélasse; levure, poudre pour faire lever; sel, moutarde; vinaigre, sauces (condiments); épices; glace à rafraîchir. Sandwiches, pizzas; crêpes (alimentation); biscuiterie; gâteaux; biscottes; sucreries; chocolat; boissons à base de cacao, de café, de chocolat ou de thé. Produits agricoles, horticoles, forestiers et graines, non compris dans d'autres classes; animaux vivants; fruits et légumes frais; semences, plantes et fleurs naturelles; aliments pour les animaux, malt. Gazon naturel; crustacés vivants; appâts vivants pour la pêche; céréales en grains non travaillés; arbustes; plantes; plants; arbres (végétaux); agrumes; bois bruts; plantes séchées pour la décoration; fourrages. Bières; eaux minérales et gazeuses et autres boissons non alcooliques; boissons de fruits et jus de fruits; sirops et autres préparations pour faire des boissons. Limonades; nectars de fruit; sodas; apéritifs sans alcool. Boissons alcooliques (à l'exception des bières). Cidres; digestifs (alcools et liqueurs); vins; spiritueux; extraits ou essences alcooliques. Tabac; articles pour fumeurs; allumettes. Cigares; cigarettes; papier à cigarettes; pipes; briquets pour fumeurs; boîtes ou étuis à cigares; boîtes ou étuis à cigarettes; cendriers pour fumeurs. Publicité, gestion des affaires commerciales; administration commerciale; travaux de bureau. Diffusion de matériel publicitaire (tracts, prospectus, imprimés, échantillons). Services d'abonnement à des journaux (pour des tiers). Conseils en organisation et direction des affaires. Comptabilité. Reproduction de documents. Bureaux de placement. Gestion de fichiers informatiques. Organisation d'expositions à buts commerciaux ou de publicité. Publicité en ligne sur un réseau informatique. Location de temps publicitaire surtout moyen de communication; publication de textes publicitaires; location d'espaces publicitaires; diffusion d'annonces publicitaires; relations publiques. Assurance; affaires financières; affaires monétaires, affaires immobilières. Caisses de prévoyance. Banque directe. Emission de chèques de voyage ou de cartes de crédit. Estimations immobilières. Gérance de biens immobiliers. Services de financement; analyse financière; constitution ou investissement de capitaux; consultation en matière financière; estimations financières (assurances, banques, immobilier); placement de fonds. Constructions; préparations; services d'installation. Supervision (direction) de travaux de construction. Maçonnerie. Travaux de plâtrerie ou de plomberie. Travaux de couverture de toits. Services d'étanchéité (construction). Démolition de constructions. Location de machines de chantier. Nettoyage de bâtiments (ménage), d'édifices

(surfaces extérieures) ou de fenêtres. Nettoyage ou entretien de véhicules; assistance en cas de pannes de véhicules (réparation). Désinfection. Dératisation. Blanchisserie. Renovation de vêtements. Entretien, nettoyage et réparation du cuir ou des fourrures. Repassage du linge. Travaux de cordonnerie. Rechapage ou vulcanisation (réparation) de pneus. Installation, entretien et réparation d'appareils de bureau. Installation, entretien et réparation de machines. Installation, entretien et réparation d'ordinateurs. Entretien et réparation d'horlogerie. Réparation de serrures. Restauration de mobilier. Construction navale. Télécommunications. Informations en matière de télécommunications. Communications par terminaux d'ordinateurs ou par réseau de fibres optiques. Communications radiophoniques ou téléphoniques. Services de radiotéléphonie mobile. Fourniture d'accès à un réseau informatique mondial. Services d'affichage électronique (télécommunications). Raccordement par télécommunications à un réseau informatique mondial. Agences de presse ou d'informations (nouvelles). Location d'appareils de télécommunication. Emissions radiophoniques ou télévisées. Services de téléconférences. Services de messagerie électronique. Location de temps d'accès à des réseaux informatiques mondiaux. Transport; emballage et entreposage de marchandises; organisation de voyages. Informations en matière de transport. Distribution de journaux. Distribution des eaux ou d'énergie. Remorquage. Location de garages ou de places de stationnement. Location de véhicules, de bateaux ou de chevaux. Services de taxis. Réservation pour les voyages. Entreposage de supports de données ou de documents stockés électroniquement. Sciage. Couture. Imprimerie. Informations en matière de traitement de matériaux. Services de broderie. Soudure. Polissage (abrasion). Rabotage. Raffinage. Meulage. Meunerie. Services de gravure. Galvanisation. Services de dorure. Étamage. Services de teinturerie. Retouche de vêtements. Traitement de tissus. Services de reliure. Services d'encadrement d'œuvres d'art. Purification de l'air. Vulcanisation (traitement de matériaux). Décontamination de matériaux dangereux. Production d'énergie. Tirage de photographies. Développement de pellicules photographiques. Sérigraphie. Services de photogravure. Soufflage (verrière). Taxi-dermie. Traitement des déchets (transformation). Tri de déchets et de matières premières de récupération (transformation). Éducation; formation; divertissement; activités sportives et culturelles. Informations en matière de divertissement ou d'éducation. Services de loisirs. Publication de livres. Prêt de livres. Dressage d'animaux. Production de films sur bandes vidéo. Location de films cinématographiques. Location d'enregistrements sonores. Location de magnétoscopes ou de postes de radio et de télévision. Location de décors de spectacles. Montage de bandes vidéo. Services de photographie. Organisation de concours (éducation ou divertissement). Organisation et conduite de colloques, conférences ou congrès. Organisation d'expositions à buts culturels ou éducatifs. Réservation de places de spectacles. Services

de jeu proposés en ligne à partir d'un réseau informatique. Services de jeux d'argent. Publication électronique de livres et de périodiques en ligne. Micro-édition. Evaluations, estimations et recherches dans les domaines scientifiques et technologiques rendues par des ingénieurs; conception et développement d'ordinateurs et de logiciels. Recherche et développement de nouveaux produits pour des tiers. Etudes de projets techniques. Architecture. Décoration intérieure. Elaboration (conception), installation, maintenance, mise à jour ou location de logiciels. Programmation pour ordinateur. Consultation en matière d'ordinateurs. Conversion de données et de programmes informatiques autre que conversion physique. Conversion de données ou de documents d'un support physique vers un support électronique. Contrôle technique de véhicules automobiles. Services de dessinateurs d'arts graphiques. Stylisme (esthétique industrielle). Authentification d'œuvres d'art. Services de restauration (alimentation); hébergement temporaire. Services de bars. Services de traiteurs. Services hôteliers. Réservation de logements temporaires. Crèches d'enfants. Mise à disposition de terrains de camping. Maisons de retraite pour personnes âgées. Pensions pour animaux. Services d'agriculture, d'horticulture et de sylviculture. Services médicaux. Services vétérinaires; soins d'hygiène et de beauté pour êtres humains ou pour animaux. Assistance médicale. Chirurgie esthétique. Services hospitaliers. Maisons médicalisées. Maisons de convalescence ou de repos. Services d'opticiens. Salons de beauté. Salons de coiffure. Toiletage d'animaux. Jardinage. Services de jardinier-paysagiste. Services juridiques. Services de sécurité pour la protection des biens et des individus (à l'exception de leur transport). Agences matrimoniales. Etablissement d'horoscopes. Pompes funèbres. Services de crémation. Agences de surveillance nocturne. Surveillance des alarmes anti-intrusion. Consultation en matière de sécurité. Location de vêtements. Agences de détectives. Recherches judiciaires. Conseils en propriété intellectuelle.

(111) 81171 (151) 18 Février 2010

(210) 100466

(732) WATANIYA TELECOM ALGERIE SPA
Capital de 43 067 455 185,00 DZD
66, Route de Ouled Fayet, Chéraga, Alger
ALGERIE.



(511) 1, 2, 3, 4, 5, 6, 7, 8, 9, 10, 11, 12, 13, 14, 15, 16, 17, 18, 19, 20, 21, 22, 23, 24, 25, 26, 27, 28, 29, 30, 31, 32, 33, 34, 35, 36, 37, 38, 39, 40, 41, 42, 43, 44, 45.

Produits chimiques destinés à l'industrie, aux sciences, à la photographie, ainsi qu'à l'agriculture, l'horticulture et la sylviculture; résines artificielles à l'état brut, matières plastiques à l'état brut; engrais pour les terres; compositions extinctrices; préparations pour la trempe et la soudure des métaux; produits chimiques destinés à conserver les aliments; matières tannantes; adhésifs (matières collantes) destinés à l'industrie. Sel pour conserver, autres que pour les aliments; sels à usage industriel; réactifs chimiques autres qu'à usage médical ou vétérinaire; décolorants à usage industriel. Couleurs, vernis, laques; préservatifs contre la rouille et contre la détérioration du bois; matières tinctoriales; mordants; résines naturelles à l'état brut; métaux en feuilles et en poudre pour peintres, décorateurs, imprimeurs et artistes. Colorants pour boissons ou aliments; encres d'imprimerie; encres pour la peausserie; enduits (peintures). Préparations pour blanchir et autres substances pour lessiver; préparations pour nettoyer, polir, dégraisser et abraser; savons; parfumerie, huiles essentielles, cosmétiques, lotions pour les cheveux; dentifrices. Dépilatoires; produits de démaquillage; rouge à lèvres; masques de beauté; produits de rasage; produits pour la conservation du cuir (cirages); crèmes pour le cuir. Huiles et graisses industrielles; lubrifiants; produits pour absorber, arroser et lier la poussière; combustibles (y compris les essences pour moteurs) et matières éclairantes; bougies, et mèches pour les éclairages. Bois de feu; gaz d'éclairage. Produits pharmaceutiques, et vétérinaires; produits hygiéniques pour la médecine; substances diététiques à usage médical, aliments pour bébés; emplâtres, matériel pour pansements; matières pour plomber les dents et pour empreintes dentaires; désinfectants; produits pour la destruction des animaux nuisibles; fongicides, herbicides. Bains médicaux; bandes, culottes ou serviettes hygiéniques; préparations chimiques à usage médical ou pharmaceutique; herbes médicinales; tisanes; parasitocides; sucre à usage médical; alliages de métaux précieux à usage dentaire. Métaux communs et leurs alliages; matériaux de construction métalliques; constructions transportables métalliques; matériaux métalliques pour les voies ferrées; câbles et fils métalliques non électriques; serrurerie et quincaillerie métalliques; tuyaux métalliques; coffres-forts; produits métalliques non compris dans d'autres classes; minerais. Constructions métalliques; échafaudages métalliques; boîtes en métaux communs; coffres métalliques; récipients d'emballage en métal; monuments funéraires métalliques; objets d'art en métaux communs; statues ou figurines (statuettes) en métaux communs; plaques d'immatriculation métalliques. Machines et machines-outils; moteurs (à l'exception des moteurs pour véhicules terrestres); accouplements et organes de transmission (à l'exception de ceux pour véhicules terrestres); instruments agricoles autres que ceux actionnés manuellement; couveuses pour les œufs. Machines agricoles; machines d'aspiration à usage industriel; machines à travailler le bois;

manipulateurs industriels (machines); machines d'emballage ou d'empaquetage; pompes (machines); perceuses à main électriques; tondeuses (machines); bulldozers; broyeurs (machines); centrifugeuses (machines); ascenseurs; machines à coudre, à tricoter; repasseuses; machines à laver; machines de cuisine électriques; machines à trier pour l'industrie; scies (machines); robots (machines); machines à imprimer; foreuses; élévateurs; couteaux électriques. Outils et instruments à main entraînés manuellement; coutellerie, fourchettes et cuillers; armes blanches; rasoirs. Appareils pour l'abattage des animaux de boucherie; outils à main actionnés manuellement pour le jardinage; tondeuses (instruments à main). Appareils et instruments scientifiques, nautiques, géodésiques, photographiques, cinématographiques, optiques, de pesage, de mesurage, de signalisation, de contrôle (inspection), de secours (sauvetage) et d'enseignement; appareils et instruments pour la conduite, la distribution, la transformation, l'accumulation, le réglage ou la commande du courant électrique; appareils pour l'enregistrement, la transmission, la reproduction du son ou des images; supports d'enregistrement magnétiques, disques acoustiques; distributeurs automatiques et mécanismes pour appareils à prépaiement; caisses enregistreuses, machines à calculer, équipement pour le traitement de l'information et les ordinateurs; extincteurs. Logiciels de jeux; logiciels (programmes enregistrés); périphériques d'ordinateurs; batteries électriques; détecteurs; fils électriques; relais électriques; combinaisons, costumes, gants ou masques de plongée; vêtements de protection contre les accidents, les irradiations et le feu; dispositifs de protection personnelle contre les accidents; lunettes (optique); articles de lunetterie; étuis à lunettes; appareils pour le diagnostic non à usage médical; cartes à mémoire ou à microprocesseur; bâches de sauvetage. Appareils et instruments chirurgicaux, médicaux dentaires et vétérinaires, nombres, yeux et dents artificiels; articles orthopédiques; matériel de suture. Bas pour les varices; biberons; tétines de biberons; vêtements spéciaux pour salles d'opération; appareils de massage; appareils pour massages esthétiques; prothèses; implants artificiels; fauteuils à usage médical ou dentaire; draps chirurgicaux; bassins hygiéniques ou à usage médical; mobilier spécial à usage médical, coutellerie chirurgicale, chaussures orthopédiques. Appareils d'éclairage, de chauffage, de production de vapeur, de cuisson, de réfrigération, de séchage, de ventilation, de distribution d'eau et installations sanitaires. Appareils ou installations de climatisation; congélateurs; lampes de poche; cafetières électriques; cuisinières; appareils d'éclairage pour véhicules; installations de chauffage ou de climatisation pour véhicules; appareils et machines pour la purification de l'air ou de l'eau; stérilisateurs. Véhicules; appareils de locomotion par terre, par air ou par eau. Moteurs pour véhicules terrestres; amortisseurs de suspensions pour véhicules; carrosseries; chaînes antidérapantes; châssis ou pare-chocs de véhicules; stores (pare-soleil) pour automobiles; ceintures de sécurité pour sièges de véhicules; véhicules électriques; caravanes; tracteurs; vélomoteurs;

cycles; cadres, béquilles, freins, guidons, jantes, pédales, pneumatiques, roues ou selles de cycles; poussettes; chariots de manutention. Armes à feu; munitions et projectiles; explosifs; feux d'artifice. Produits pyrotechniques; pétards; étuis pour fusils; fusées de signalisation. Joaillerie; bijouterie, pierres précieuses; horlogerie et instruments chronométriques; métaux précieux et leurs alliages. Monnaies; objets d'art en métaux précieux; coffrets à bijoux; boîtes en métaux précieux; boîtiers, bracelets, chaînes, ressorts ou verres de montre; porte-clefs de fantaisie; statues ou figurines (statuettes) en métaux précieux; étuis ou écrins pour l'horlogerie; médailles. Instruments de musique. Instruments de musique électroniques; pupitres à musique; étuis pour instruments de musique. Papier, cartons et produits en ces matières, non compris dans d'autres classes; produits de l'imprimerie; articles pour reliures; photographies; papeterie; adhésifs (matières collantes) pour la papeterie ou le ménage; matériel pour les artistes; pinces; machines à écrire et articles de bureau (à l'exception des meubles); matériel d'instruction ou d'enseignement (à l'exception des appareils); matières plastiques pour l'emballage (non comprises dans d'autres classes); cartes à jouer; caractères d'imprimerie; clichés. Papier; carton; boîtes en carton ou en papier; affiches; albums; cartes; livres; journaux; prospectus; brochures; calendriers; instruments d'écriture; objets d'art gravés ou lithographies; tableaux (peintures) encadrés ou non; aquarelles; patrons pour la couture; dessins; instruments de dessin; mouchoirs de poche en papier; serviettes de toilette en papier; linge de table en papier; papier hygiénique; couches en papier ou en cellulose (à jeter); sacs et sachets (enveloppes, pochettes) en papier ou en matières plastiques pour l'emballage; sacs à ordures en papier ou en matières plastiques. Caoutchouc, gutta-percha, gomme, amiante, mica et produits en ces matières non compris dans d'autres classes; produits en matières plastiques moulés; matières à calfeutrer, à étouper et à isoler; tuyaux flexibles non métalliques. Bouchons en caoutchouc; matières d'emballage (rembourrage) en caoutchouc ou en matières plastiques; feuilles en matières plastiques à usage agricole; feuilles métalliques isolantes; gants, rubans, tissus ou vernis isolants; résines artificielles ou synthétiques (produits semi-finis); sacs ou sachets (enveloppes, pochettes) en caoutchouc pour l'emballage; fibres ou laine de verre pour l'isolation. Cuirs et imitations du cuir, produits en ces matières non compris dans d'autres classes; peaux d'animaux; malles et valises; parapluies, parasols et cannes; fouets et sellerie. Portefeuilles; porte-monnaie; sacs à main, à dos, à roulettes; sacs d'alpinistes, de campeurs, de voyage, de plage, d'écoliers; coffrets destinés à contenir des affaires de toilette; colliers ou habits pour animaux; filets ou sacs à provisions; sacs ou sachets (enveloppes, pochettes) en cuir pour l'emballage. Matériaux de construction non métalliques; tuyaux rigides non métalliques pour la construction; asphalte, poix et bitume; constructions transportables non métalliques; monuments non

métalliques. Constructions non métalliques; échafaudages non métalliques; verre de construction; verre isolant (construction); béton; ciment; objets d'art en pierre, en béton ou en marbre; statues ou figurines (statuettes) en pierre, en béton ou en marbre; vitraux; bois de construction; bois façonnés; monuments funéraires non métalliques. Meubles, glaces (miroirs), cadres. Objets d'art en bois, cire, plâtre, liège, roseau, jonc, osier, corne, os, ivoire, baleine, écaille, ambre, nacre, écume de mer, succédanés de toutes ces matières ou en matières plastiques; cintres pour vêtements; commodes; coussins; étagères; récipients d'emballage en matières plastiques; fauteuils; sièges; literie (à l'exception du linge de lit); matelas; urnes funéraires; vaisseliers; vannerie. Boîtes en bois ou en matières plastiques. Ustensiles et récipients non électriques pour le ménage ou la cuisine; peignes et éponges; brosses (à l'exception des pinceaux); matériaux pour la brosse; instruments de nettoyage actionnés manuellement; paille de fer; verre brut ou mi-ouvré (à l'exception du verre de construction); porcelaine; faïence. Bouteilles; objets d'art en porcelaine, en terre cuite ou en verre; statues ou figurines (statuettes) en porcelaine, en terre cuite ou en verre; ustensiles ou nécessaires de toilette; poubelles; verres (récipients); vaisselle; aquariums d'appartement. Cordes, ficelles, filets, tentes, bâches, voiles, sacs (non compris dans d'autres classes); matières de rembourrage (à l'exception du caoutchouc ou des matières plastiques); matières textiles fibreuses brutes. Câbles non métalliques; matières d'emballage (rembourrage) ni en caoutchouc, ni en matières plastiques; fibres textiles; sacs pour le transport et l'emmagasinage de marchandises en vrac; sacs ou sachets (enveloppes, pochettes) en matières textiles pour l'emballage. Fils à usage textile. Fils élastiques à usage textile; fils de caoutchouc à usage textile; fils de verre à usage textile; laine filée; soie filée. Tissus; couvertures de lit et de table. Tissus à usage textile; tissus élastiques; velours; linge de lit; linge de maison; linge de table non en papier; linge de bain (à l'exception de l'habillement). Vêtements, chaussures, chapellerie. Chemises; vêtements en cuir ou en imitation du cuir; ceintures (habillement); fourrures (vêtements); gants (habillement); foulards; cravates; bonneterie; chaussettes; chaussons; chaussures de plage, de ski ou de sport; couches en matières textiles; sous-vêtements. Dentelles et broderies, rubans et lacets; boutons, crochets et œillets, épingles et aiguilles; fleurs artificielles. Articles de mercerie (à l'exception des fils); barbes, cheveux ou moustaches postiches; passementerie; perruques; attaches ou fermetures pour vêtements; articles décoratifs pour la chevelure. Tapis, paillasons, nattes, linoléum et autres revêtements de sols; tentures murales non en matières textiles. Carpettes; papiers peints; tapis de gymnastique; tapis pour automobiles; gazon artificiel. Jeux, jouets; décorations pour arbres de Noël (à l'exception des articles d'éclairage). Arbres de Noël en matières synthétiques; appareils de culture physique ou de gymnastique; attirail de pêche; balles ou ballons de jeu; tables, queues ou billes de billard; jeux

de cartes ou de tables; patins à glace ou à roulettes; trottinettes; planches à voile ou pour le surf; raquettes; raquettes à neige; skis; rembourrages de protection (parties d'habillement de sport). Viande, poisson, volaille et gibier; extraits de viande; fruits et légumes conservés, séchés et cuits; gelées, confitures, compotes; œufs, lait et produits laitiers; huiles et graisses comestibles. Graisses alimentaires; beurre; charcuterie; salaisons; crustacés (non vivants); conserves de viande ou de poisson; fromages; boissons lactées où le lait prédomine. Café, thé, cacao, sucre, riz, tapioca, sagou, succédanés du café; farines et préparations faites de céréales, pain, pâtisserie et confiserie, glaces comestibles; miel, sirop de mélasse; levure, poudre pour faire lever; sel, moutarde; vinaigre, sauces (condiments); épices; glace à rafraîchir. Sandwiches, pizzas; crêpes (alimentation); biscuiterie; gâteaux; biscottes; sucreries; chocolat; boissons à base de cacao, de café, de chocolat ou de thé. Produits agricoles, horticoles, forestiers et graines, non compris dans d'autres classes; animaux vivants; fruits et légumes frais; semences, plantes et fleurs naturelles; aliments pour les animaux, malt. Gazon naturel; crustacés vivants; appâts vivants pour la pêche; céréales en grains non travaillés; arbustes; plantes; plants; arbres (végétaux); agrumes; bois bruts; plantes séchées pour la décoration; fourrages. Bières; eaux minérales et gazeuses et autres boissons non alcooliques; boissons de fruits et jus de fruits; sirops et autres préparations pour faire des boissons. Limonades; nectars de fruit; sodas; apéritifs sans alcool. Boissons alcooliques (à l'exception des bières). Cidres; digestifs (alcools et liqueurs); vins; spiritueux; extraits ou essences alcooliques. Tabac; articles pour fumeurs; allumettes. Cigares; cigarettes; papier à cigarettes; pipes; briquets pour fumeurs; boîtes ou étuis à cigares; boîtes ou étuis à cigarettes; cendriers pour fumeurs. Publicité, gestion des affaires commerciales; administration commerciale; travaux de bureau. Diffusion de matériel publicitaire (tracts, prospectus, imprimés, échantillons). Services d'abonnement à des journaux (pour des tiers). Conseils en organisation et direction des affaires. Comptabilité. Reproduction de documents. Bureaux de placement. Gestion de fichiers informatiques. Organisation d'expositions à buts commerciaux ou de publicité. Publicité en ligne sur un réseau informatique. Location de temps publicitaire surtout moyen de communication; publication de textes publicitaires; location d'espaces publicitaires; diffusion d'annonces publicitaires; relations publiques. Assurance; affaires financières; affaires monétaires, affaires immobilières. Caisses de prévoyance. Banque directe. Emission de chèques de voyage ou de cartes de crédit. Estimations immobilières. Gérance de biens immobiliers. Services de financement; analyse financière; constitution ou investissement de capitaux; consultation en matière financière; estimations financières (assurances, banques, immobilier); placement de fonds. Constructions; préparations; services d'installation. Supervision (direction) de travaux de construction. Maçonnerie. Travaux de plâtrerie ou de plomberie. Travaux de cou-

verture de toits. Services d'étanchéité (construction). Démolition de constructions. Location de machines de chantier. Nettoyage de bâtiments (ménage), d'édifices (surfaces extérieures) ou de fenêtres. Nettoyage ou entretien de véhicules; assistance en cas de pannes de véhicules (réparation). Désinfection. Dératissage. Blanchisserie. Rénovation de vêtements. Entretien, nettoyage et réparation du cuir ou des fourrures. Repassage du linge. Travaux de cordonnerie. Rechapage ou vulcanisation (réparation) de pneus. Installation, entretien et réparation d'appareils de bureau. Installation, entretien et réparation de machines. Installation, entretien et réparation d'ordinateurs. Entretien et réparation d'horlogerie. Réparation de serrures. Restauration de mobilier. Construction navale. Télécommunications. Informations en matière de télécommunications. Communications par terminaux d'ordinateurs ou par réseau de fibres optiques. Communications radiophoniques ou téléphoniques. Services de radiotéléphonie mobile. Fourniture d'accès à un réseau informatique mondial. Services d'affichage électronique (télécommunications). Raccordement par télécommunications à un réseau informatique mondial. Agences de presse ou d'informations (nouvelles). Location d'appareils de télécommunication. Emissions radiophoniques ou télévisées. Services de téléconférences. Services de messagerie électronique. Location de temps d'accès à des réseaux informatiques mondiaux. Transport; emballage et entreposage de marchandises; organisation de voyages. Informations en matière de transport. Distribution de journaux. Distribution des eaux ou d'énergie. Remorquage. Location de garages ou de places de stationnement. Location de véhicules, de bateaux ou de chevaux. Services de taxis. Réservation pour les voyages. Entreposage de supports de données ou de documents stockés électroniquement. Sciage. Couture. Imprimerie. Informations en matière de traitement de matériaux. Services de broderie. Soudure. Polissage (abrasion). Rabotage. Raffinage. Meulage. Meunerie. Services de gravure. Galvanisation. Services de dorure. Étamage. Services de teinturerie. Retouche de vêtements. Traitement de tissus. Services de reliure. Services d'encadrement d'œuvres d'art. Purification de l'air. Vulcanisation (traitement de matériaux). Décontamination de matériaux dangereux. Production d'énergie. Tirage de photographies. Développement de pellicules photographiques. Sérigraphie. Services de photogravure. Soufflage (verrerie). Taxi-dermie. Traitement des déchets (transformation). Tri de déchets et de matières premières de récupération (transformation). Éducation; formation; divertissement; activités sportives et culturelles. Informations en matière de divertissement ou d'éducation. Services de loisirs. Publication de livres. Prêt de livres. Dressage d'animaux. Production de films sur bandes vidéo. Location de films cinématographiques. Location d'enregistrements sonores. Location de magnétoscopes ou de postes de radio et de télévision. Location de décors de spectacles. Montage de bandes vidéo. Services de photographie. Organisation de concours (éducation ou divertissement). Orga-

nisation et conduite de colloques, conférences ou congrès. Organisation d'expositions à buts culturels ou éducatifs. Réservation de places de spectacles. Services de jeu proposés en ligne à partir d'un réseau informatique. Services de jeux d'argent. Publication électronique de livres et de périodiques en ligne. Micro-édition. Evaluations, estimations et recherches dans les domaines scientifiques et technologiques rendues par des ingénieurs; conception et développement d'ordinateurs et de logiciels. Recherche et développement de nouveaux produits pour des tiers. Etudes de projets techniques. Architecture. Décoration intérieure. Elaboration (conception), installation, maintenance, mise à jour ou location de logiciels. Programmation pour ordinateur. Consultation en matière d'ordinateurs. Conversion de données et de programmes informatiques autre que conversion physique. Conversion de données ou de documents d'un support physique vers un support électronique. Contrôle technique de véhicules automobiles. Services de dessinateurs d'arts graphiques. Styliste (esthétique industrielle). Authentification d'œuvres d'art. Services de restauration (alimentation); hébergement temporaire. Services de bars. Services de traiteurs. Services hôteliers. Réservation de logements temporaires. Crèches d'enfants. Mise à disposition de terrains de camping. Maisons de retraite pour personnes âgées. Pensions pour animaux. Services d'agriculture, d'horticulture et de sylviculture. Services médicaux. Services vétérinaires; soins d'hygiène et de beauté pour êtres humains ou pour animaux. Assistance médicale. Chirurgie esthétique. Services hospitaliers. Maisons médicalisées. Maisons de convalescence ou de repos. Services d'opticiens. Salons de beauté. Salons de coiffure. Toiletage d'animaux. Jardinage. Services de jardinier-paysagiste. Services juridiques. Services de sécurité pour la protection des biens et des individus (à l'exception de leur transport). Agences matrimoniales. Etablissement d'horoscopes. Pompes funèbres. Services de crémation. Agences de surveillance nocturne. Surveillance des alarmes anti-intrusion. Consultation en matière de sécurité. Location de vêtements. Agences de détectives. Recherches judiciaires. Conseils en propriété intellectuelle.

(111) 81172

(151) 08 Mars 2010

(210) 100641

(732) WATANIYA TELECOM ALGERIE SPA
Capital de 43 067 455 185,00 DZD
66, Route de Ouled Fayet, Chéraga, Alger
ALGERIE.

Nedjma Bulk SMS Pro

(511) 35, 38, 41.

Publicité, gestion des affaires commerciales; administrations commerciales; travaux de bureau.

Télécommunications. Education; formation; divertissement; activités sportives et culturelles.

(111) 81173 (151) 08 Mars 2010

(210) 100642

(732) WATANIYA TELECOM ALGERIE SPA
Capital de 43 067 455 185,00 DZD
66, Route de Ouled Fayet, Chéraga, Alger
ALGERIE.

Nedjma Bulk SMS

(511) 35, 38, 41.

Publicité, gestion des affaires commerciales; administrations commerciales; travaux de bureau. Télécommunications. Education; formation; divertissement; activités sportives et culturelles.

(111) 81174 (151) 15 Mars 2010

(210) 100723

(732) WATANIYA TELECOM ALGERIE SPA
Capital de 43 067 455 185,00 DZD
66, Route de Ouled Fayet, Chéraga, Alger
ALGERIE.

نجمة للشركات

(511) 35, 38, 41.

Publicité, gestion des affaires commerciales; administrations commerciales; travaux de bureau. Télécommunications. Education; formation; divertissement; activités sportives et culturelles.

(111) 81175 (151) 21 Avril 2010

(210) 101208

(732) WATANIYA TELECOM ALGERIE SPA
Capital de 43 067 455 185,00 DZD
66, Route de Ouled Fayet, Chéraga, Alger
ALGERIE.

Nedjma Beddelt

(511) 35, 38, 41.

Publicité, gestion des affaires commerciales; administrations commerciales; travaux de bureau. Télécommunications. Education; formation; divertissement; activités sportives et culturelles.

(111) 81176

(151) 26 Avril 2010

(210) 101284

(732) WATANIYA TELECOM ALGERIE SPA
Capital de 43 067 455 185,00 DZD
66, Route de Ouled Fayet, Chéraga, Alger
ALGERIE.



(511) 1, 2, 3, 4, 5, 6, 7, 8, 9, 10, 11, 12, 13, 14, 15, 16, 17, 18, 19, 20, 21, 22, 23, 24, 25, 26, 27, 28, 29, 30, 31, 32, 33, 34, 35, 36, 37, 38, 39, 40, 41, 42, 43, 44, 45.

Produits chimiques destinés à l'industrie, aux sciences, à la photographie, ainsi qu'à l'agriculture, l'horticulture et la sylviculture; résines artificielles à l'état brut, matières plastiques à l'état brut; engrais pour les terres; compositions extinctrices; préparations pour la trempe et la soudure des métaux; produits chimiques destinés à conserver les aliments; matières tannantes; adhésifs (matières collantes) destinés à l'industrie. Sel pour conserver, autres que pour les aliments; sels à usage industriel; réactifs chimiques autres qu'à usage médical ou vétérinaire; décolorants à usage industriel. Couleurs, vernis, laques; préservatifs contre la rouille et contre la détérioration du bois; matières tinctoriales; mordants; résines naturelles à l'état brut; métaux en feuilles et en poudre pour peintres, décorateurs, imprimeurs et artistes. Colorants pour boissons ou aliments; encres d'imprimerie; encres pour la peausserie; enduits (peintures). Préparations pour blanchir et autres substances pour lessiver; préparations pour nettoyer, polir, dégraisser et abraser; savons; parfumerie, huiles essentielles, cosmétiques, lotions pour les cheveux; dentifrices. Dépilatoires; produits de démaquillage; rouge à lèvres; masques de beauté; produits de rasage; produits pour la conservation du cuir (cirages); crèmes pour le cuir. Huiles et graisses industrielles; lubrifiants; produits pour absorber, arroser et lier la poussière; combustibles (y compris les essences pour moteurs) et matières éclairantes; bougies, et mèches pour les l'éclairage. Bois de feu; gaz d'éclairage. Produits pharmaceutiques, et vétérinaires; produits hygiénique pour la médecine; substances diététiques à usage médical, aliments pour bébés; emplâtres, matériel pour pansements; matières pour plomber les dents et pour empreintes dentaires; désinfectants; produits pour la destruction des animaux nuisibles; fongicides, herbicides. Bains médicinaux; bandes, culottes ou serviettes hygiéniques; préparations chimiques à usage médical ou pharmaceutique; herbes médicinales; ti-

sanés; parasitocides; sucre à usage médical; alliages de métaux précieux à usage dentaire. Métaux communs et leurs alliages; matériaux de construction métalliques; constructions transportables métalliques; matériaux métalliques pour les voies ferrées; câbles et fils métalliques non électriques; serrurerie et quincaillerie métalliques; tuyaux métalliques; coffres-forts; produits métalliques non compris dans d'autres classes; minerais. Constructions métalliques; échafaudages métalliques; boîtes en métaux communs; coffres métalliques; récipients d'emballage en métal; monuments funéraires métalliques; objets d'art en métaux communs; statues ou figurines (statuettes) en métaux communs; plaques d'immatriculation métalliques. Machines et machines-outils; moteurs (à l'exception des moteurs pour véhicules terrestres); accouplements et organes de transmission (à l'exception de ceux pour véhicules terrestres); instruments agricoles autres que ceux actionnés manuellement; couveuses pour les œufs. Machines agricoles; machines d'aspiration à usage industriel; machines à travailler le bois; manipulateurs industriels (machines); machines d'emballage ou d'empaquetage; pompes (machines); perceuses à main électriques; tondeuses (machines); bulldozers; broyeurs (machines); centrifugeuses (machines); ascenseurs; machines à coudre, à tricoter; repasseuses; machines à laver; machines de cuisine électriques; machines à trier pour l'industrie; scies (machines); robots (machines); machines à imprimer; foreuses; élévateurs; couteaux électriques. Outils et instruments à main entraînés manuellement; coutellerie, fourchettes et cuillers; armes blanches; rasoirs. Appareils pour l'abattage des animaux de boucherie; outils à main actionnés manuellement pour le jardinage; tondeuses (instruments à main). Appareils et instruments scientifiques, nautiques, géodésiques, photographiques, cinématographiques, optiques, de pesage, de mesurage, de signalisation, de contrôle (inspection), de secours (sauvetage) et d'enseignement; appareils et instruments pour la conduite, la distribution, la transformation, l'accumulation, le réglage ou la commande du courant électrique; appareils pour l'enregistrement, la transmission, la reproduction du son ou des images; supports d'enregistrement magnétiques, disques acoustiques; distributeurs automatiques et mécanismes pour appareils à prépaiement; caisses enregistreuses, machines à calculer, équipement pour le traitement de l'information et les ordinateurs; extincteurs. Logiciels de jeux; logiciels (programmes enregistrés); périphériques d'ordinateurs; batteries électriques; détecteurs; fils électriques; relais électriques; combinaisons, costumes, gants ou masques de plongée; vêtements de protection contre les accidents, les irradiations et le feu; dispositifs de protection personnelle contre les accidents; lunettes (optique); articles de lunetterie; étuis à lunettes; appareils pour le diagnostic non à usage médical; cartes à mémoire ou à microprocesseur; bâches de sauvetage. Appareils et instruments chirurgicaux, médicaux dentaires et vétérinaires, nombres, yeux et dents artificiels; articles orthopédiques; matériel de suture. Bas pour les varices; biberons; tétines de biberons; vêtements spéciaux pour salles

d'opération; appareils de massage; appareils pour massages esthétiques; prothèses; implants artificiels; fauteuils à usage médical ou dentaire; draps chirurgicaux; bassins hygiéniques ou à usage médical; mobilier spécial à usage médical, coutellerie chirurgicale, chaussures orthopédiques. Appareils d'éclairage, de chauffage, de production de vapeur, de cuisson, de réfrigération, de séchage, de ventilation, de distribution d'eau et installations sanitaires. Appareils ou installations de climatisation; congélateurs; lampes de poche; cafetières électriques; cuisinières; appareils d'éclairage pour véhicules; installations de chauffage ou de climatisation pour véhicules; appareils et machines pour la purification de l'air ou de l'eau; stérilisateurs. Véhicules; appareils de locomotion par terre, par air ou par eau. Moteurs pour véhicules terrestres; amortisseurs de suspensions pour véhicules; carrosseries; chaînes antidérapantes; châssis ou pare-chocs de véhicules; stores (pare-soleil) pour automobiles; ceintures de sécurité pour sièges de véhicules; véhicules électriques; caravanes; tracteurs; vélomoteurs; cycles; cadres, béquilles, freins, guidons, jantes, pédales, pneumatiques, roues ou selles de cycles; poussettes; chariots de manutention. Armes à feu; munitions et projectiles; pétards; étuis pour fusils; fusées de signalisation. Joaillerie; bijouterie, pierres précieuses; horlogerie et instruments chronométriques; métaux précieux et leurs alliages. Monnaies; objets d'art en métaux précieux; coffrets à bijoux; boîtes en métaux précieux; boîtiers, bracelets, chaînes, ressorts ou verres de montre; porte-clefs de fantaisie; statues ou figurines (statuettes) en métaux précieux; étuis ou écrins pour l'horlogerie; médailles. Instruments de musique. Instruments de musique électroniques; pupitres à musique; étuis pour instruments de musique. Papier, cartons et produits en ces matières, non compris dans d'autres classes; produits de l'imprimerie; articles pour reliures; photographies; papeterie; adhésifs (matières collantes) pour la papeterie ou le ménage; matériel pour les artistes; pinces; machines à écrire et articles de bureau (à l'exception des meubles); matériel d'instruction ou d'enseignement (à l'exception des appareils); matières plastiques pour l'emballage (non comprises dans d'autres classes); cartes à jouer; caractères d'imprimerie; clichés. Papier; carton; boîtes en carton ou en papier; affiches; albums; cartes; livres; journaux; prospectus; brochures; calendriers; instruments d'écriture; objets d'art gravés ou lithographies; tableaux (peintures) encadrés ou non; aquarelles; patrons pour la couture; dessins; instruments de dessin; mouchoirs de poche en papier; serviettes de toilette en papier; linge de table en papier; papier hygiénique; couches en papier ou en cellulose (à jeter); sacs et sachets (enveloppes, pochettes) en papier ou en matières plastiques pour l'emballage; sacs à ordures en papier ou en matières plastiques. Caoutchouc, gutta-percha, gomme, amiante, mica et produits en ces matières non compris dans d'autres classes; produits en matières plastiques mi-ouvrées; matières à calfeutrer, à étouper et à isoler;

tuyaux flexibles non métalliques. Bouchons en caoutchouc; matières d'emballage (rembourrage) en caoutchouc ou en matières plastiques; feuilles en matières plastiques à usage agricole; feuilles métalliques isolantes; gants, rubans, tissus ou vernis isolants; résines artificielles ou synthétiques (produits semi-finis); sacs ou sachets (enveloppes, pochettes) en caoutchouc pour l'emballage; fibres ou laine de verre pour l'isolation. Cuirs et imitations du cuir, produits en ces matières non compris dans d'autres classes; peaux d'animaux; malles et valises; parapluies, parasols et cannes; fouets et sellerie. Portefeuilles; porte-monnaie; sacs à main, à dos, à roulettes; sacs d'alpinistes, de campeurs, de voyage, de plage, d'écoliers; coffrets destinés à contenir des affaires de toilette; colliers ou habits pour animaux; filets ou sacs à provisions; sacs ou sachets (enveloppes, pochettes) en cuir pour l'emballage. Matériaux de construction non métalliques; tuyaux rigides non métalliques pour la construction; asphalte, poix et bitume; constructions transportables non métalliques; monuments non métalliques. Constructions non métalliques; échafaudages non métalliques; verre de construction; verre isolant (construction); béton; ciment; objets d'art en pierre, en béton ou en marbre; statues ou figurines (statuettes) en pierre, en béton ou en marbre; vitraux; bois de construction; bois façonnés; monuments funéraires non métalliques. Meubles, glaces (miroirs), cadres. Objets d'art en bois, cire, plâtre, liège, roseau, jonc, osier, corne, os, ivoire, baleine, écaille, ambre, nacre, écume de mer, succédanés de toutes ces matières ou en matières plastiques; cintres pour vêtements; commodes; coussins; étagères; récipients d'emballage en matières plastiques; fauteuils; sièges; literie (à l'exception du linge de lit); matelas; urnes funéraires; vaisseliers; vannerie. Boîtes en bois ou en matières plastiques. Ustensiles et récipients non électriques pour le ménage ou la cuisine; peignes et éponges; brosses (à l'exception des pinceaux); matériaux pour la brosse; instruments de nettoyage actionnés manuellement; paille de fer; verre brut ou mi-ouvré (à l'exception du verre de construction); porcelaine; faïence. Bouteilles; objets d'art en porcelaine, en terre cuite ou en verre; statues ou figurines (statuettes) en porcelaine, en terre cuite ou en verre; ustensiles ou nécessaires de toilette; poubelles; verres (récipients); vaisselle; aquariums d'appartement. Cordes, ficelles, filets, tentes, bâches, voiles, sacs (non compris dans d'autres classes); matières de rembourrage (à l'exception du caoutchouc ou des matières plastiques); matières textiles fibreuses brutes. Câbles non métalliques; matières d'emballage (rembourrage) ni en caoutchouc, ni en matières plastiques; fibres textiles; sacs pour le transport et l'emmagasinage de marchandises en vrac; sacs ou sachets (enveloppes, pochettes) en matières textiles pour l'emballage. Fils à usage textile. Fils élastiques à usage textile; fils de caoutchouc à usage textile; fils de verre à usage textile; laine filée; soie filée. Tissus; couvertures de lit et de table. Tissus à usage textile; tissus élastiques; velours; linge de lit; linge de maison; linge de table non en papier; linge de

bain (à l'exception de l'habillement). Vêtements, chaussures, chapellerie. Chemises; vêtements en cuir ou en imitation du cuir; ceintures (habillement); fourrures (vêtements); gants (habillement); foulards; cravates; bonneterie; chaussettes; chaussons; chaussures de plage, de ski ou de sport; couches en matières textiles; sous-vêtements. Dentelles et broderies, rubans et lacets; boutons, crochets et œillets, épingles et aiguilles; fleurs artificielles. Articles de mercerie (à l'exception des fils); barbes, cheveux ou moustaches postiches; passementerie; perruques; attaches ou fermetures pour vêtements; articles décoratifs pour la chevelure. Tapis, paillasons, nattes, linoléum et autres revêtements de sols; tentures murales non en matières textiles. Carpettes; papiers peints; tapis de gymnastique; tapis pour automobiles; gazon artificiel. Jeux, jouets; décorations pour arbres de Noël (à l'exception des articles d'éclairage). Arbres de Noël en matières synthétiques; appareils de culture physique ou de gymnastique; attirail de pêche; balles ou ballons de jeu; tables, queues ou billes de billard; jeux de cartes ou de tables; patins à glace ou à roulettes; trottinettes; planches à voile ou pour le surf; raquettes; raquettes à neige; skis; rembourrages de protection (parties d'habillement de sport). Viande, poisson, volaille et gibier; extraits de viande; fruits et légumes conservés, séchés et cuits; gelées, confitures, compotes; œufs, lait et produits laitiers; huiles et graisses comestibles. Graisses alimentaires; beurre; charcuterie; salaisons; crustacés (non vivants); conserves de viande ou de poisson; fromages; boissons lactées où le lait prédomine. Café, thé, cacao, sucre, riz, tapioca, sagou, succédanés du café; farines et préparations faites de céréales, pain, pâtisserie et confiserie, glaces comestibles; miel, sirop de mélasse; levure, poudre pour faire lever; sel, moutarde; vinaigre, sauces (condiments); épices; glace à rafraîchir. Sandwiches, pizzas; crêpes (alimentation); biscuiterie; gâteaux; biscottes; sucreries; chocolat; boissons à base de cacao, de café, de chocolat ou de thé. Produits agricoles, horticoles, forestiers et graines, non compris dans d'autres classes; animaux vivants; fruits et légumes frais; semences, plantes et fleurs naturelles; aliments pour les animaux, malt. Gazon naturel; crustacés vivants; appâts vivants pour la pêche; céréales en grains non travaillés; arbustes; plantes; plants; arbres (végétaux); agrumes; bois bruts; plantes séchées pour la décoration; fourrages. Bières; eaux minérales et gazeuses et autres boissons non alcooliques; boissons de fruits et jus de fruits; sirops et autres préparations pour faire des boissons. Limonades; nectars de fruit; sodas; apéritifs sans alcool. Boissons alcooliques (à l'exception des bières). Cidres; digestifs (alcools et liqueurs); vins; spiritueux; extraits ou essences alcooliques. Tabac; articles pour fumeurs; allumettes. Cigares; cigarettes; papier à cigarettes; pipes; briquets pour fumeurs; boîtes ou étuis à cigares; boîtes ou étuis à cigarettes; cendriers pour fumeurs. Publicité, gestion des affaires commerciales; administration commerciale; travaux de bureau. Diffusion de matériel publicitaire (tracts, prospectus, imprimés, échantillons). Services d'abonnement à des

journaux (pour des tiers). Conseils en organisation et direction des affaires. Comptabilité. Reproduction de documents. Bureaux de placement. Gestion de fichiers informatiques. Organisation d'expositions à buts commerciaux ou de publicité. Publicité en ligne sur un réseau informatique. Location de temps publicitaire surtout moyen de communication; publication de textes publicitaires ; location d'espaces publicitaires; diffusion d'annonces publicitaires; relations publiques. Assurance; affaires financières; affaires monétaires, affaires immobilières. Caisses de prévoyance. Banque directe. Emission de chèques de voyage ou de cartes de crédit. Estimations immobilières. Gérance de biens immobiliers. Services de financement; analyse financière; constitution ou investissement de capitaux; consultation en matière financière; estimations financières (assurances, banques, immobilier); placement de fonds. Constructions; préparations; services d'installation. Supervision (direction) de travaux de construction. Maçonnerie. Travaux de plâtrerie ou de plomberie. Travaux de couverture de toits. Services d'étanchéité (construction). Démolition de constructions. Location de machines de chantier. Nettoyage de bâtiments (ménage), d'édifices (surfaces extérieures) ou de fenêtres. Nettoyage ou entretien de véhicules; assistance en cas de pannes de véhicules (réparation). Désinfection. Dératissage. Blanchisserie. Rénovation de vêtements. Entretien, nettoyage et réparation du cuir ou des fourrures. Repassage du linge. Travaux de cordonnerie. Rechapage ou vulcanisation (réparation) de pneus. Installation, entretien et réparation d'appareils de bureau. Installation, entretien et réparation de machines. Installation, entretien et réparation d'ordinateurs. Entretien et réparation d'horlogerie. Réparation de serrures. Restauration de mobilier. Construction navale. Télécommunications. Informations en matière de télécommunications. Communications par terminaux d'ordinateurs ou par réseau de fibres optiques. Communications radiophoniques ou téléphoniques. Services de radiotéléphonie mobile. Fourniture d'accès à un réseau informatique mondial. Services d'affichage électronique (télécommunications). Raccordement par télécommunications à un réseau informatique mondial. Agences de presse ou d'informations (nouvelles). Location d'appareils de télécommunication. Emissions radiophoniques ou télévisées. Services de téléconférences. Services de messagerie électronique. Location de temps d'accès à des réseaux informatiques mondiaux. Transport; emballage et entreposage de marchandises; organisation de voyages. Informations en matière de transport. Distribution de journaux. Distribution des eaux ou d'énergie. Remorquage. Location de garages ou de places de stationnement. Location de véhicules, de bateaux ou de chevaux. Services de taxis. Réservation pour les voyages. Entreposage de supports de données ou de documents stockés électroniquement. Sciage. Couture. Imprimerie. Informations en matière de traitement de matériaux. Services de broderie. Soudure. Polissage (abrasion). Rabotage. Raffinage. Meulage. Meunerie. Services de gravure. Galvanisation.

Services de dorure. Étamage. Services de teinturerie. Retouche de vêtements. Traitement de tissus. Services de reliure. Services d'encadrement d'œuvres d'art. Purification de l'air. Vulcanisation (traitement de matériaux). Décontamination de matériaux dangereux. Production d'énergie. Tirage de photographies. Développement de pellicules photographiques. Sérigraphie. Services de photogravure. Soufflage (verrerie). Taxidermie. Traitement des déchets (transformation). Tri de déchets et de matières premières de récupération (transformation). Éducation; formation; divertissement; activités sportives et culturelles. Informations en matière de divertissement ou d'éducation. Services de loisirs. Publication de livres. Prêt de livres. Dressage d'animaux. Production de films sur bandes vidéo. Location de films cinématographiques. Location d'enregistrements sonores. Location de magnétoscopes ou de postes de radio et de télévision. Location de décors de spectacles. Montage de bandes vidéo. Services de photographie. Organisation de concours (éducation ou divertissement). Organisation et conduite de colloques, conférences ou congrès. Organisation d'expositions à buts culturels ou éducatifs. Réservation de places de spectacles. Services de jeu proposés en ligne à partir d'un réseau informatique. Services de jeux d'argent. Publication électronique de livres et de périodiques en ligne. Micro-édition. Evaluations, estimations et recherches dans les domaines scientifiques et technologiques rendues par des ingénieurs; conception et développement d'ordinateurs et de logiciels. Recherche et développement de nouveaux produits pour des tiers. Etudes de projets techniques. Architecture. Décoration intérieure. Elaboration (conception), installation, maintenance, mise à jour ou location de logiciels. Programmation pour ordinateur. Consultation en matière d'ordinateurs. Conversion de données et de programmes informatiques autre que conversion physique. Conversion de données ou de documents d'un support physique vers un support électronique. Contrôle technique de véhicules automobiles. Services de dessinateurs d'arts graphiques. Stylisme (esthétique industrielle). Authentification d'œuvres d'art. Services de restauration (alimentation); hébergement temporaire. Services de bars. Services de traiteurs. Services hôteliers. Réservation de logements temporaires. Crèches d'enfants. Mise à disposition de terrains de camping. Maisons de retraite pour personnes âgées. Pensions pour animaux. Services d'agriculture, d'horticulture et de sylviculture. Services médicaux. Services vétérinaires; soins d'hygiène et de beauté pour êtres humains ou pour animaux. Assistance médicale. Chirurgie esthétique. Services hospitaliers. Maisons médicalisées. Maisons de convalescence ou de repos. Services d'opticiens. Salons de beauté. Salons de coiffure. Toilettage d'animaux. Jardinage. Services de jardinier-paysagiste. Services juridiques. Services de sécurité pour la protection des biens et des individus (à l'exception de leur transport). Agences matrimoniales. Etablissement d'horoscopes. Pompes funèbres. Services de crémation. Agences de surveillance nocturne. Surveillance des alarmes anti-intrusion. Consultation en matière de sécurité. Location

de vêtements. Agences de détectives. Recherches judiciaires. Conseils en propriété intellectuelle.

(111) 81177 (151) 02 Juin 2009

(210) 91680

(732) SARL PRIPLAIT
Fromagerie le Berbère
25, Rue Abane Ramdane, Chéraga, Alger
ALGERIE.

(740) Maître A. Bouras



(511) 29.
Fromages.

(111) 81178 (151) 28 Avril 2012

(210) 101303

(732) SARL C.R.A.P
Centre de Recherches et d'Applications
Psychologiques
Rue de Picardie N° 01, Lotissement la Fumée,
Air-de-France, 16006 Bouzaréah, Alger.
ALGERIE.

(740) Maître A. Hocine

CRAP

(511) 42, 45.
Services scientifiques et technologiques ainsi que services de recherches et de conception y relatifs; services d'analyses et de recherches industrielles, conception et développement d'ordinateurs et de logiciels, services juridiques.

(111) 81179 (151) 20 Septembre 2010

(210) 102653

(732) MAGPHARM SARL
62, Rue des Frères Zotale,
Birkhadem, Alger
ALGERIE.

HEMORROL

(511) 5, 29, 30, 31.

Produits hygiéniques pour la médecine; substances diététiques à usage médical; aliments pour bébé; matériel pour pansements; désinfectants (à l'exception des produits pharmaceutiques). Fruits et légumes; congelés; sèches et cuits; gelées; confitures; compotes; lait et produits laitiers; crustacés (non vivant). Miel. Plantes et fleurs naturelles.

(111) 81180 (151) 22 Septembre 2010

(210) 102666

(732) GULF PHARMACEUTICAL INDUSTRIES
P.O. Box 997,
Ras El Kheima
EMIRATS ARABES UNIS.

(740) Maître M. Hamdane

PRIMOCEF

(511) 5.

Produits pharmaceutiques.

(111) 81181 (151) 09 Décembre 2010

(210) 103401

(732) WATANIYA TELECOM ALGERIE SPA
Capital de 43 067 455 185,00 DZD
66, Route de Ouled Fayet, Chéraga, Alger
ALGERIE.

**Espase Partenaire
Nedjma**

(511) 35, 38, 41.

Publicité, gestion des affaires commerciales; administrations commerciales; travaux de bureau. Télécommunications. Education; formation; divertissement; activités sportives et culturelles.

(111) 81182 (151) 09 Décembre 2010

(210) 103402

(732) WATANIYA TELECOM ALGERIE SPA
Capital de 43 067 455 185,00 DZD
66, Route de Ouled Fayet, Chéraga, Alger
ALGERIE.

City Shop Nedjma

(511) 35, 38, 41.

Publicité, gestion des affaires commerciales; administrations commerciales; travaux de bureau. Télécommunications. Education; formation; divertissement; activités sportives et culturelles.

(111) 81183 (151) 23 Décembre 2010

(210) 103565

(732) SOCIETE TUNISIENNE DES EMBALLAGES MODERNES « STEM »
1, Rue du Papier, 2014 Mégrine Riadh, Ben Arous
TUNISIE.

(740) Maître N. E. Djelliout



(511) 28.

Jeux, jouets; décorations pour arbres de Noël (à l'exception des articles d'éclairage); arbres de Noël en matières synthétiques; appareils de culture physique ou de gymnastique; attirail de pêche; balles ou ballons de jeu; tables, queues ou billes de billard; jeux de cartes ou de tables; patins à glace ou à roulettes; trottinettes; planches à voile ou pour le surf; raquettes; raquettes à neige; skis; rembourrages de protection (parties d'habillement de sport).

(111) 81184 (151) 23 Décembre 2010

(210) 103566

(732) SOCIETE TUNISIENNE DES EMBALLAGES MODERNES « STEM »
1, Rue du Papier, 2014 Mégrine Riadh, Ben Arous
TUNISIE.

(740) Maître N. E. Djelliout



(511) 28.

Jeux, jouets; décorations pour arbres de Noël (à l'exception des articles d'éclairage); arbres de Noël en matières synthétiques; appareils de culture physique ou de gymnastique; attirail de pêche; balles ou ballons de jeu; tables, queues ou billes de billard; jeux de cartes ou de tables; patins à glace ou à roulettes; trottinettes; planches à voile ou pour le surf; raquettes; raquettes à neige; skis; rembourrages de protection (parties d'habillement de sport).

(111) 81185 (151) 23 Décembre 2010

(210) 103568

(732) SOCIETE TUNISIENNE DES EMBALLAGES MODERNES « STEM »
1, Rue du Papier, 2014 Mégrine Riadh, Ben Arous
TUNISIE.

(740) Maître N. E. Djelliout



(511) 28.

Jeux, jouets; décorations pour arbres de Noël (à l'exception des articles d'éclairage); arbres de Noël en matières synthétiques; appareils de culture physique ou de gymnastique; attirail de pêche; balles ou ballons de jeu; tables, queues ou billes de billard; jeux de cartes ou de tables; patins à glace ou à roulettes; trottinettes; planches à voile ou pour le surf; raquettes; raquettes à neige; skis; rembourrages de protection (parties d'habillement de sport).

(111) 81186 (151) 08 Février 2011

(210) 110427

(732) SARL FABCOM
G 04, Zone Industrielle Ain M'lila,
Oum Bouaghi
ALGERIE.

FABCOM

(511) 9.

Accumulateurs.

(111) 81187 (151) 28 Avril 2011

(210) 111288

(732) WATANIYA TELECOM ALGERIE SPA
Capital de 43 067 455 185,00 DZD
66, Route de Ouled Fayet,
Chéraga, Alger
ALGERIE.

نجوم الولايات
★
NOUDJOUR EL WILAYATE

(511) 35, 38, 41.

Publicité, gestion des affaires commerciales; administrations commerciales; travaux de bureau. Télécommunications. Education; formation; divertissement; activités sportives et culturelles.

(111) 81188 (151) 28 Avril 2011

(210) 111289

(732) WATANIYA TELECOM ALGERIE SPA
Capital de 43 067 455 185,00 DZD
66, Route de Ouled Fayet,
Chéraga, Alger
ALGERIE.

Nedjma Self-Service

(511) 35, 38, 41.

Publicité, gestion des affaires commerciales; administrations commerciales; travaux de bureau. Télécommunications. Education; formation; divertissement; activités sportives et culturelles.

(111) 81189

(151) 05 Juin 2011

(210) 111795

(732) WATANIYA TELECOM ALGERIE SPA
Capital de 43 067 455 185,00 DZD
66, Route de Ouled Fayet,
Chéraga, Alger
ALGERIE.

CODE STORM

(511) 35, 38, 41.

Publicité, gestion des affaires commerciales; administrations commerciales; travaux de bureau. Télécommunications. Education; formation; divertissement; activités sportives et culturelles.

(111) 81190

(151) 05 Juin 2011

(210) 111796

(732) WATANIYA TELECOM ALGERIE SPA
Capital de 43 067 455 185,00 DZD
66, Route de Ouled Fayet,
Chéraga, Alger
ALGERIE.

STORM Mstor

(511) 35, 38, 41.

Publicité, gestion des affaires commerciales; administrations commerciales; travaux de bureau. Télécommunications. Education; formation; divertissement; activités sportives et culturelles.

(111) 81191

(151) 07 Août 2011

(210) 112459

(732) VIRBAC S.A.
1^{ière} Avenue - 2065 m - L.I.D.
06516 Carros
FRANCE.

(740) Maître M. A. Badri

EFFIPROTIX

(511) 5.

Préparations vétérinaires à savoir antibiotiques à usage vétérinaire, préparations dermatologiques à usage vétérinaire et compléments nutritionnels à usage vétérinaire, pour la prévention et le traitement des otites et des problèmes de peau, des irritations et des démangeaisons de la peau et des oreilles des animaux; antibiotiques à usage vétérinaire et compléments nutritionnels à usage vétérinaire pour le traitement des troubles du comportement chez les animaux; antiparasitaires vétérinaire à usage interne et externe pour les animaux.

(300) US, le 22/03/2011 N° 85/273,256.

(111) 81192

(151) 11 Octobre 2011

(210) 112981

(732) MAGPHARM SARL
62, Rue des Frères Zotale,
Birkhadem, Alger
ALGERIE.

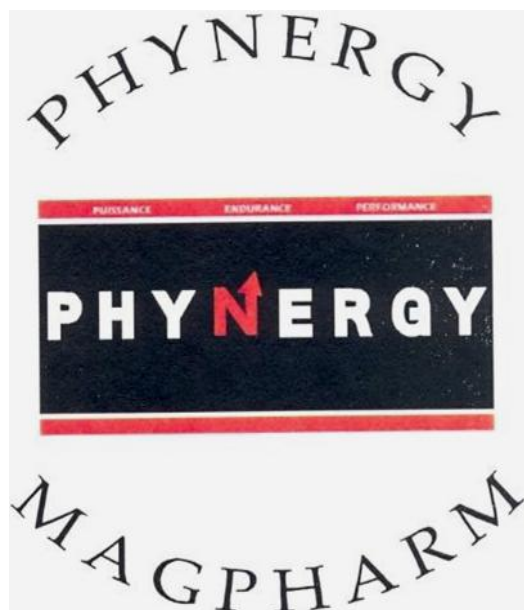

(511) 5, 29, 30, 31.

Produits pharmaceutiques; produits hygiéniques pour la médecine; substances diététiques à usage médical; aliments pour bébé; matériel pour pansements; désinfectants. Confitures; compotes; crustacés (non vivant). Miel. Plantes et fleurs naturelles.

(111) 81193

(151) 05 Novembre 2009

(210) 93086

(732) WATANIYA TELECOM ALGERIE SPA
Capital de 43 067 455 185,00 DZD
66, Route de Ouled Fayet,
Chéraga, Alger
ALGERIE.



(511) 1, 2, 3, 4, 5, 6, 7, 8, 9, 10, 11, 12, 13, 14, 15, 16, 17, 18, 19, 20, 21, 22, 23, 24, 25, 26, 27, 28, 29, 30, 31, 32, 33, 34, 35, 36, 37, 38, 39, 40, 41, 42, 43, 44, 45.

Produits chimiques destinés à l'industrie, aux sciences, à la photographie, ainsi qu'à l'agriculture, l'horticulture et la sylviculture; résines artificielles à l'état brut, matières plastiques à l'état brut; engrais pour les terres; compositions extinctrices; préparations pour la trempe et la soudure des métaux; produits chimiques destinés à conserver les aliments; matières tannantes; adhésifs (matières collantes) destinés à l'industrie. Sel pour conserver, autres que pour les aliments; sels à usage industriel; réactifs chimiques autres qu'à usage médical ou vétérinaire; décolorants à usage industriel. Couleurs, vernis, laques; préservatifs contre la rouille et contre la détérioration du bois; matières tinctoriales; mordants; résines naturelles à l'état brut; métaux en feuilles et en poudre pour peintres, décorateurs, imprimeurs et artistes. Colorants pour boissons ou aliments; encres d'imprimerie; encres pour la peausserie; enduits (peintures). Préparations pour blanchir et autres substances pour lessiver; préparations pour nettoyer, polir, dégraisser et abraser; savons; parfumerie, huiles essentielles, cosmétiques, lotions pour les cheveux; dentifrices. Dépilatoires; produits de démaquillage; rouge à lèvres; masques de beauté; produits de rasage; produits pour la conservation du cuir (cirages); crèmes pour le cuir. Huiles et graisses industrielles; lubrifiants; produits pour absorber, arroser et lier la poussière; combustibles (y compris les essences pour moteurs) et matières éclairantes; bougies, et mèches pour les l'éclairage. Bois de feu; gaz d'éclairage. Produits pharmaceutiques, et vétérinaires; produits hygiénique pour la médecine; substances diététiques à usage médical, aliments pour bébés; emplâtres, matériel pour pansements; matières pour plomber les dents et pour empreintes dentaires; désinfectants; produits pour la destruction des animaux nuisibles; fongicides, herbicides. Bains médicinaux; bandes, culottes ou serviettes hygiéniques; préparations chimiques à usage médical ou pharmaceutique; herbes médicinales; tisanes; parasitocides; sucre à usage médical; alliages de métaux précieux à usage dentaire. Métaux communs et leurs alliages; matériaux de construction métalliques; constructions transportables métalliques; matériaux métalliques pour les voies ferrées;

câbles et fils métalliques non électriques; serrurerie et quincaillerie métalliques; tuyaux métalliques; coffres-forts; produits métalliques non compris dans d'autres classes; minerais. Constructions métalliques; échafaudages métalliques; boîtes en métaux communs; coffres métalliques; récipients d'emballage en métal; monuments funéraires métalliques; objets d'art en métaux communs; statues ou figurines (statuettes) en métaux communs; plaques d'immatriculation métalliques. Machines et machines-outils; moteurs (à l'exception des moteurs pour véhicules terrestres); accouplements et organes de transmission (à l'exception de ceux pour véhicules terrestres); instruments agricoles autres que ceux actionnés manuellement; couveuses pour les œufs. Machines agricoles; machines d'aspiration à usage industriel; machines à travailler le bois; manipulateurs industriels (machines); machines d'emballage ou d'empaquetage; pompes (machines); perceuses à main électriques; tondeuses (machines); bulldozers; broyeurs (machines); centrifugeuses (machines); ascenseurs; machines à coudre, à tricoter; repasseuses; machines à laver; machines de cuisine électriques; machines à trier pour l'industrie; scies (machines); robots (machines); machines à imprimer; foreuses; élévateurs; couteaux électriques. Outils et instruments à main entraînés manuellement; coutellerie, fourchettes et cuillers; armes blanches; rasoirs. Appareils pour l'abattage des animaux de boucherie; outils à main actionnés manuellement pour le jardinage; tondeuses (instruments à main). Appareils et instruments scientifiques, nautiques, géodésiques, photographiques, cinématographiques, optiques, de pesage, de mesurage, de signalisation, de contrôle (inspection), de secours (sauvetage) et d'enseignement; appareils et instruments pour la conduite, la distribution, la transformation, l'accumulation, le réglage ou la commande du courant électrique; appareils pour l'enregistrement, la transmission, la reproduction du son ou des images; supports d'enregistrement magnétiques, disques acoustiques; distributeurs automatiques et mécanismes pour appareils à préparation; caisses enregistreuses, machines à calculer, équipement pour le traitement de l'information et les ordinateurs; extincteurs. Logiciels de jeux; logiciels (programmes enregistrés); périphériques d'ordinateurs; batteries électriques; détecteurs; fils électriques; relais électriques; combinaisons, costumes, gants ou masques de plongée; vêtements de protection contre les accidents, les irradiations et le feu; dispositifs de protection person elle contre les accidents; lunettes (optique); articles de lunetterie; étuis à lunettes; appareils pour le diagnostic non à usage médical; cartes à mémoire ou à microprocesseur; bâches de sauvetage. Appareils et instruments chirurgicaux, médicaux dentaires et vétérinaires, nombres, yeux et dents artificiels; articles orthopédiques; matériel de suture. Bas pour les varices; biberons; tétines de biberons; vêtements spéciaux pour salles d'opération; appareils de massage; appareils pour massages esthétiques; prothèses; implants artificiels; fauteuils à usage médical ou dentaire; draps chirurgicaux; bassins hygiéniques ou

à usage médical; mobilier spécial à usage médical, coutellerie chirurgicale, chaussures orthopédiques. Appareils d'éclairage, de chauffage, de production de vapeur, de cuisson, de réfrigération, de séchage, de ventilation, de distribution d'eau et installations sanitaires. Appareils ou installations de climatisation; congélateurs; lampes de poche; cafetières électriques; cuisinières; appareils d'éclairage pour véhicules; installations de chauffage ou de climatisation pour véhicules; appareils et machines pour la purification de l'air ou de l'eau; stérilisateurs. Véhicules; appareils de locomotion par terre, par air ou par eau. Moteurs pour véhicules terrestres; amortisseurs de suspensions pour véhicules; carrosseries; chaînes antidérapantes; châssis ou pare-chocs de véhicules; stores (pare-soleil) pour automobiles; ceintures de sécurité pour sièges de véhicules; véhicules électriques; caravanes; tracteurs; vélomoteurs; cycles; cadres, béquilles, freins, guidons, jantes, pédales, pneumatiques, roues ou selles de cycles; poussettes; chariots de manutention. Armes à feu; munitions et projectiles; explosifs; feux d'artifice. Produits pyrotechniques; pétards; étuis pour fusils; fusées de signalisation. Joaillerie; bijouterie, pierres précieuses; horlogerie et instruments chronométriques; métaux précieux et leurs alliages. Monnaies; objets d'art en métaux précieux; coffrets à bijoux; boîtes en métaux précieux; boîtiers, bracelets, chaînes, ressorts ou verres de montre; porte-clefs de fantaisie; statues ou figurines (statuettes) en métaux précieux; étuis ou écrans pour l'horlogerie; médailles. Instruments de musique. Instruments de musique électroniques; pupitres à musique; étuis pour instruments de musique. Papier, cartons et produits en ces matières, non compris dans d'autres classes; produits de l'imprimerie; articles pour reliures; photographies; papeterie; adhésifs (matières collantes) pour la papeterie ou le ménage; matériel pour les artistes; pinceaux; machines à écrire et articles de bureau (à l'exception des meubles); matériel d'instruction ou d'enseignement (à l'exception des appareils); matières plastiques pour l'emballage (non comprises dans d'autres classes); cartes à jouer; caractères d'imprimerie; clichés. Papier; carton; boîtes en carton ou en papier; affiches; albums; cartes; livres; journaux; prospectus; brochures; calendriers; instruments d'écriture; objets d'art gravés ou lithographies; tableaux (peintures) encadrés ou non; aquarelles; patrons pour la couture; dessins; instruments de dessin; mouchoirs de poche en papier; serviettes de toilette en papier; linge de table en papier; papier hygiénique; couches en papier ou en cellulose (à jeter); sacs et sachets (enveloppes, pochettes) en papier ou en matières plastiques pour l'emballage; sacs à ordures en papier ou en matières plastiques. Caoutchouc, gutta-percha, gomme, amiante, mica et produits en ces matières non compris dans d'autres classes; produits en matières plastiques mi-ouvrées; matières à calfeutrer, à étouper et à isoler; tuyaux flexibles non métalliques. Bouchons en caoutchouc; matières d'emballage (rembourrage) en caoutchouc ou en matières plastiques; feuilles en matières

plastiques à usage agricole; feuilles métalliques isolantes; gants, rubans, tissus ou vernis isolants; résines artificielles ou synthétiques (produits semi-finis); sacs ou sachets (enveloppes, pochettes) en caoutchouc pour l'emballage; fibres ou laine de verre pour l'isolation. Cuir et imitations du cuir, produits en ces matières non compris dans d'autres classes; peaux d'animaux; malles et valises; parapluies, parasols et cannes; fouets et sellerie. Portefeuilles; porte-monnaie; sacs à main, à dos, à roulettes; sacs d'alpinistes, de campeurs, de voyage, de plage, d'écoliers; coffrets destinés à contenir des affaires de toilette; colliers ou habits pour animaux; filets ou sacs à provisions; sacs ou sachets (enveloppes, pochettes) en cuir pour l'emballage. Matériaux de construction non métalliques; tuyaux rigides non métalliques pour la construction; asphalte, poix et bitume; constructions transportables non métalliques; monuments non métalliques. Constructions non métalliques; échafaudages non métalliques; verre de construction; verre isolant (construction); béton; ciment; objets d'art en pierre, en béton ou en marbre; statues ou figurines (statuettes) en pierre, en béton ou en marbre; vitraux; bois de construction; bois façonnés; monuments funéraires non métalliques. Meubles, glaces (miroirs), cadres. Objets d'art en bois, cire, plâtre, liège, roseau, jonc, osier, corne, os, ivoire, baleine, écaille, ambre, nacre, écume de mer, succédanés de toutes ces matières ou en matières plastiques; cintres pour vêtements; commodes; coussins; étagères; récipients d'emballage en matières plastiques; fauteuils; sièges; literie (à l'exception du linge de lit); matelas; urnes funéraires; vaisseliers; vannerie. Boîtes en bois ou en matières plastiques. Ustensiles et récipients non électriques pour le ménage ou la cuisine; peignes et éponges; brosses (à l'exception des pinceaux); matériaux pour la brosse; instruments de nettoyage actionnés manuellement; paille de fer; verre brut ou mi-ouvré (à l'exception du verre de construction); porcelaine; faïence. Bouteilles; objets d'art en porcelaine, en terre cuite ou en verre; statues ou figurines (statuettes) en porcelaine, en terre cuite ou en verre; ustensiles ou nécessaires de toilette; poubelles; verres (récipients); vaisselle; aquariums d'appartement. Cordes, ficelles, filets, tentes, bâches, voiles, sacs (non compris dans d'autres classes); matières de rembourrage (à l'exception du caoutchouc ou des matières plastiques); matières textiles fibreuses brutes. Câbles non métalliques; matières d'emballage (rembourrage) ni en caoutchouc, ni en matières plastiques; fibres textiles; sacs pour le transport et l'emmagasinage de marchandises en vrac; sacs ou sachets (enveloppes, pochettes) en matières textiles pour l'emballage. Fils à usage textile. Fils élastiques à usage textile; fils de caoutchouc à usage textile; fils de verre à usage textile; laine filée; soie filée. Tissus; couvertures de lit et de table. Tissus à usage textile; tissus élastiques; velours; linge de lit; linge de maison; linge de table non en papier; linge de bain (à l'exception de l'habillement). Vêtements, chaussures, chapellerie. Chemises; vêtements en cuir ou en imitation du cuir; ceintures (habillement); fourrures

(vêtements); gants (habillement); foulards; cravates; bonneterie; chaussettes; chaussons; chaussures de plage, de ski ou de sport; couches en matières textiles; sous-vêtements. Dentelles et broderies, rubans et lacets; boutons, crochets et œillets, épingles et aiguilles; fleurs artificielles. Articles de mercerie (à l'exception des fils); barbes, cheveux ou moustaches postiches; passementerie; perruques; attaches ou fermetures pour vêtements; articles décoratifs pour la chevelure. Tapis, paillasons, nattes, linoléum et autres revêtements de sols; tentures murales non en matières textiles. Carpettes; papiers peints; tapis de gymnastique; tapis pour automobiles; gazon artificiel. Jeux, jouets; décorations pour arbres de Noël (à l'exception des articles d'éclairage). Arbres de Noël en matières synthétiques; appareils de culture physique ou de gymnastique; attirail de pêche; balles ou ballons de jeu; tables, queues ou billes de billard; jeux de cartes ou de tables; patins à glace ou à roulettes; trottinettes; planches à voile ou pour le surf; raquettes; raquettes à neige; skis; rembourrages de protection (parties d'habillement de sport). Viande, poisson, volaille et gibier; extraits de viande; fruits et légumes conservés, séchés et cuits; gelées, confitures, compotes; œufs, lait et produits laitiers; huiles et graisses comestibles. Graisses alimentaires; beurre; charcuterie; salaisons; crustacés (non vivants); conserves de viande ou de poisson; fromages; boissons lactées où le lait prédomine. Café, thé, cacao, sucre, riz, tapioca, sagou, succédanés du café; farines et préparations faites de céréales, pain, pâtisserie et confiserie, glaces comestibles; miel, sirop de mélasse; levure, poudre pour faire lever; sel, moutarde; vinaigre, sauces (condiments); épices; glace à rafraîchir. Sandwiches, pizzas; crêpes (alimentation); biscuiterie; gâteaux; biscottes; sucreries; chocolat; boissons à base de cacao, de café, de chocolat ou de thé. Produits agricoles, horticoles, forestiers et graines, non compris dans d'autres classes; animaux vivants; fruits et légumes frais; semences, plantes et fleurs naturelles; aliments pour les animaux, malt. Gazon naturel; crustacés vivants; appâts vivants pour la pêche; céréales en grains non travaillés; arbustes; plantes; plants; arbres (végétaux); agrumes; bois bruts; plantes séchées pour la décoration; fourrages. Bières; eaux minérales et gazeuses et autres boissons non alcooliques; boissons de fruits et jus de fruits; sirops et autres préparations pour faire des boissons. Limonades; nectars de fruit; sodas; apéritifs sans alcool. Boissons alcooliques (à l'exception des bières). Cidres; digestifs (alcools et liqueurs); vins; spiritueux; extraits ou essences alcooliques. Tabac; articles pour fumeurs; allumettes. Cigares; cigarettes; papier à cigarettes; pipes; briquets pour fumeurs; boîtes ou étuis à cigares; boîtes ou étuis à cigarettes; cendriers pour fumeurs. Publicité, gestion des affaires commerciales; administration commerciale; travaux de bureau. Diffusion de matériel publicitaire (tracts, prospectus, imprimés, échantillons). Services d'abonnement à des journaux (pour des tiers). Conseils en organisation et direction des affaires. Comptabilité. Reproduction de documents. Bureaux de placement. Gestion de fichiers

informatiques. Organisation d'expositions à buts commerciaux ou de publicité. Publicité en ligne sur un réseau informatique. Location de temps publicitaire surtout moyen de communication; publication de textes publicitaires ; location d'espaces publicitaires; diffusion d'annonces publicitaires; relations publiques. Assurance; affaires financières; affaires monétaires, affaires immobilières. Caisses de prévoyance. Banque directe. Emission de chèques de voyage ou de cartes de crédit. Estimations immobilières. Gérance de biens immobiliers. Services de financement; analyse financière; constitution ou investissement de capitaux; consultation en matière financière; estimations financières (assurances, banques, immobilier); placement de fonds. Constructions; préparations; services d'installation. Supervision (direction) de travaux de construction. Maçonnerie. Travaux de plâtrerie ou de plomberie. Travaux de couverture de toits. Services d'étanchéité (construction). Démolition de constructions. Location de machines de chantier. Nettoyage de bâtiments (ménage), d'édifices (surfaces extérieures) ou de fenêtres. Nettoyage ou entretien de véhicules; assistance en cas de pannes de véhicules (réparation). Désinfection. Dératissage. Blanchisserie. Rénovation de vêtements. Entretien, nettoyage et réparation du cuir ou des fourrures. Repassage du linge. Travaux de cordonnerie. Rechapage ou vulcanisation (réparation) de pneus. Installation, entretien et réparation d'appareils de bureau. Installation, entretien et réparation de machines. Installation, entretien et réparation d'ordinateurs. Entretien et réparation d'horlogerie. Réparation de serrures. Restauration de mobilier. Construction navale. Télécommunications. Informations en matière de télécommunications. Communications par terminaux d'ordinateurs ou par réseau de fibres optiques. Communications radiophoniques ou téléphoniques. Services de radiotéléphonie mobile. Fourniture d'accès à un réseau informatique mondial. Services d'affichage électronique (télécommunications). Raccordement par télécommunications à un réseau informatique mondial. Agences de presse ou d'informations (nouvelles). Location d'appareils de télécommunication. Emissions radiophoniques ou télévisées. Services de téléconférences. Services de messagerie électronique. Location de temps d'accès à des réseaux informatiques mondiaux. Transport; emballage et entreposage de marchandises; organisation de voyages. Informations en matière de transport. Distribution de journaux. Distribution des eaux ou d'énergie. Remorquage. Location de garages ou de places de stationnement. Location de véhicules, de bateaux ou de chevaux. Services de taxis. Réservation pour les voyages. Entreposage de supports de données ou de documents stockés électroniquement. Sciage. Couture. Imprimerie. Informations en matière de traitement de matériaux. Services de broderie. Soudure. Polissage (abrasion). Rabotage. Raffinage. Meulage. Meunerie. Services de gravure. Galvanisation. Services de dorure. Étamage. Services de teinturerie. Retouche de vêtements. Traitement de tissus. Services de reliure. Services d'encadrement d'œuvres d'art. Puri-

fication de l'air. Vulcanisation (traitement de matériaux). Décontamination de matériaux dangereux. Production d'énergie. Tirage de photographies. Développement de pellicules photographiques. Sérigraphie. Services de photogravure. Soufflage (verrerie). Taxidermie. Traitement des déchets (transformation). Tri de déchets et de matières premières de récupération (transformation). Éducation; formation; divertissement; activités sportives et culturelles. Informations en matière de divertissement ou d'éducation. Services de loisirs. Publication de livres. Prêt de livres. Dressage d'animaux. Production de films sur bandes vidéo. Location de films cinématographiques. Location d'enregistrements sonores. Location de magnétoscopes ou de postes de radio et de télévision. Location de décors de spectacles. Montage de bandes vidéo. Services de photographie. Organisation de concours (éducation ou divertissement). Organisation et conduite de colloques, conférences ou congrès. Organisation d'expositions à buts culturels ou éducatifs. Réservation de places de spectacles. Services de jeu proposés en ligne à partir d'un réseau informatique. Services de jeux d'argent. Publication électronique de livres et de périodiques en ligne. Micro-édition. Evaluations, estimations et recherches dans les domaines scientifiques et technologiques rendues par des ingénieurs; conception et développement d'ordinateurs et de logiciels. Recherche et développement de nouveaux produits pour des tiers. Etudes de projets techniques. Architecture. Décoration intérieure. Elaboration (conception), installation, maintenance, mise à jour ou location de logiciels. Programmation pour ordinateur. Consultation en matière d'ordinateurs. Conversion de données et de programmes informatiques autre que conversion physique. Conversion de données ou de documents d'un support physique vers un support électronique. Contrôle technique de véhicules automobiles. Services de dessinateurs d'arts graphiques. Stylisme (esthétique industrielle). Authentification d'œuvres d'art. Services de restauration (alimentation); hébergement temporaire. Services de bars. Services de traiteurs. Services hôteliers. Réservation de logements temporaires. Crèches d'enfants. Mise à disposition de terrains de camping. Maisons de retraite pour personnes âgées. Pensions pour animaux. Services d'agriculture, d'horticulture et de sylviculture. Services médicaux. Services vétérinaires ; soins d'hygiène et de beauté pour êtres humains ou pour animaux. Assistance médicale. Chirurgie esthétique. Services hospitaliers. Maisons médicalisées. Maisons de convalescence ou de repos. Services d'opticiens. Salons de beauté. Salons de coiffure. Toilettage d'animaux. Jardinage. Services de jardinier-paysagiste. Services juridiques. Services de sécurité pour la protection des biens et des individus (à l'exception de leur transport). Agences matrimoniales. Etablissement d'horoscopes. Pompes funèbres. Services de crémation. Agences de surveillance nocturne. Surveillance des alarmes anti-intrusion. Consultation en matière de sécurité. Location de vêtements. Agences de

détectives. Recherches judiciaires. Conseils en propriété intellectuelle.

(111) 81194 (151) 05 Novembre 2009

(210) 93087

(732) WATANIYA TELECOM ALGERIE SPA
Capital de 43 067 455 185,00 DZD
66, Route de Ouled Fayet,
Chéraga, Alger
ALGERIE.



(511) 1, 2, 3, 4, 5, 6, 7, 8, 9, 10, 11, 12, 13, 14, 15, 16, 17, 18, 19, 20, 21, 22, 23, 24, 25, 26, 27, 28, 29, 30, 31, 32, 33, 34, 35, 36, 37, 38, 39, 40, 41, 42, 43, 44, 45.

Produits chimiques destinés à l'industrie, aux sciences, à la photographie, ainsi qu'à l'agriculture, l'horticulture et la sylviculture; résines artificielles à l'état brut, matières plastiques à l'état brut; engrais pour les terres; compositions extinctrices; préparations pour la trempe et la soudure des métaux; produits chimiques destinés à conserver les aliments; matières tannantes; adhésifs (matières collantes) destinés à l'industrie. Sel pour conserver, autres que pour les aliments; sels à usage industriel; réactifs chimiques autres qu'à usage médical ou vétérinaire; décolorants à usage industriel. Couleurs, vernis, laques; préservatifs contre la rouille et contre la détérioration du bois; matières tinctoriales; mordants; résines naturelles à l'état brut; métaux en feuilles et en poudre pour peintres, décorateurs, imprimeurs et artistes. Colorants pour boissons ou aliments; encres d'imprimerie; encres pour la peausserie; enduits (peintures). Préparations pour blanchir et autres substances pour lessiver; préparations pour nettoyer, polir, dégraisser et abraser; savons; parfumerie, huiles essentielles, cosmétiques, lotions pour les cheveux; dentifrices. Dépilatoires; produits de démaquillage; rouge à lèvres; masques de beauté; produits de rasage; produits pour la conservation du cuir (cirages); crèmes pour le cuir. Huiles et graisses industrielles; lubrifiants; produits pour absorber, arroser et lier la poussière; combustibles (y compris les essences pour moteurs) et matières éclairantes; bougies, et mèches pour les éclairages. Bois de feu; gaz d'éclairage. Produits pharmaceutiques, et vétérinaires; produits hygiénique pour la médecine; substances diététiques à usage médical, aliments pour bébés; emplâtres, matériel pour pansements; matières pour

plomber les dents et pour empreintes dentaires; désinfectants; produits pour la destruction des animaux nuisibles; fongicides, herbicides. Bains médicinaux; bandes, culottes ou serviettes hygiéniques; préparations chimiques à usage médical ou pharmaceutique; herbes médicinales; tisanes; parasitocides; sucre à usage médical; alliages de métaux précieux à usage dentaire. Métaux communs et leurs alliages; matériaux de construction métalliques; constructions transportables métalliques; matériaux métalliques pour les voies ferrées; câbles et fils métalliques non électriques; serrurerie et quincaillerie métalliques; tuyaux métalliques; coffres-forts; produits métalliques non compris dans d'autres classes; minerais. Constructions métalliques; échafaudages métalliques; boîtes en métaux communs; coffres métalliques; récipients d'emballage en métal; monuments funéraires métalliques; objets d'art en métaux communs; statues ou figurines (statuettes) en métaux communs; plaques d'immatriculation métalliques. Machines et machines-outils; moteurs (à l'exception des moteurs pour véhicules terrestres); accouplements et organes de transmission (à l'exception de ceux pour véhicules terrestres); instruments agricoles autres que ceux actionnés manuellement; couveuses pour les œufs. Machines agricoles; machines d'aspiration à usage industriel; machines à travailler le bois; manipulateurs industriels (machines); machines d'emballage ou d'emballage; pompes (machines); perceuses à main électriques; tondeuses (machines); bulldozers; broyeurs (machines); centrifugeuses (machines); ascenseurs; machines à coudre, à tricoter; repasseuses; machines à laver; machines de cuisine électriques; machines à trier pour l'industrie; scies (machines); robots (machines); machines à imprimer; foreuses; élévateurs; couteaux électriques. Outils et instruments à main entraînés manuellement; coutellerie, fourchettes et cuillers; armes blanches; rasoirs. Appareils pour l'abattage des animaux de boucherie; outils à main actionnés manuellement pour le jardinage; tondeuses (instruments à main). Appareils et instruments scientifiques, nautiques, géodésiques, photographiques, cinématographiques, optiques, de pesage, de mesurage, de signalisation, de contrôle (inspection), de secours (sauvetage) et d'enseignement; appareils et instruments pour la conduite, la distribution, la transformation, l'accumulation, le réglage ou la commande du courant électrique; appareils pour l'enregistrement, la transmission, la reproduction du son ou des images; supports d'enregistrement magnétiques, disques acoustiques; distributeurs automatiques et mécanismes pour appareils à prépaiement; caisses enregistreuses, machines à calculer, équipement pour le traitement de l'information et les ordinateurs; extincteurs. Logiciels de jeux; logiciels (programmes enregistrés); périphériques d'ordinateurs; batteries électriques; détecteurs; fils électriques; relais électriques; combinaisons, costumes, gants ou masques de plongée; vêtements de protection contre les accidents, les irradiations et le feu; dispositifs de protection personnelle contre les accidents; lunettes (optique); articles de lunet-

terie; étuis à lunettes; appareils pour le diagnostic non à usage médical; cartes à mémoire ou à microprocesseur; bâches de sauvetage. Appareils et instruments chirurgicaux, médicaux dentaires et vétérinaires, nombres, yeux et dents artificiels; articles orthopédiques; matériel de suture. Bas pour les varices; biberons; tétines de biberons; vêtements spéciaux pour salles d'opération; appareils de massage; appareils pour massages esthétiques; prothèses; implants artificiels; fauteuils à usage médical ou dentaire; draps chirurgicaux; bassins hygiéniques ou à usage médical; mobilier spécial à usage médical, coutellerie chirurgicale, chaussures orthopédiques. Appareils d'éclairage, de chauffage, de production de vapeur, de cuisson, de réfrigération, de séchage, de ventilation, de distribution d'eau et installations sanitaires. Appareils ou installations de climatisation; congélateurs; lampes de poche; cafetières électriques; cuisinières; appareils d'éclairage pour véhicules; installations de chauffage ou de climatisation pour véhicules; appareils et machines pour la purification de l'air ou de l'eau; stérilisateurs. Véhicules; appareils de locomotion par terre, par air ou par eau. Moteurs pour véhicules terrestres; amortisseurs de suspensions pour véhicules; carrosseries; chaînes antidérapantes; châssis ou pare-chocs de véhicules; stores (pare-soleil) pour automobiles; ceintures de sécurité pour sièges de véhicules; véhicules électriques; caravanes; tracteurs; vélomoteurs; cycles; cadres, béquilles, freins, guidons, jantes, pédales, pneumatiques, roues ou selles de cycles; poussettes; chariots de manutention. Armes à feu; munitions et projectifs; explosifs; feux d'artifice. Produits pyrotechniques; pétards; étuis pour fusils; fusées de signalisation. Joaillerie; bijouterie, pierres précieuses; horlogerie et instruments chronométriques; métaux précieux et leurs alliages. Monnaies; objets d'art en métaux précieux; coffrets à bijoux; boîtes en métaux précieux; boîtiers, bracelets, chaînes, ressorts ou verres de montre; porte-clefs de fantaisie; statues ou figurines (statuettes) en métaux précieux; étuis ou écrins pour l'horlogerie; médailles. Instruments de musique. Instruments de musique électroniques; pupitres à musique; étuis pour instruments de musique. Papier, cartons et produits en ces matières, non compris dans d'autres classes; produits de l'imprimerie; articles pour reliures; photographies; papeterie; adhésifs (matières collantes) pour la papeterie ou le ménage; matériel pour les artistes; pinceaux; machines à écrire et articles de bureau (à l'exception des meubles); matériel d'instruction ou d'enseignement (à l'exception des appareils); matières plastiques pour l'emballage (non comprises dans d'autres classes); cartes à jouer; caractères d'imprimerie; clichés. Papier; carton; boîtes en carton ou en papier; affiches; albums; cartes; livres; journaux; prospectus; brochures; calendriers; instruments d'écriture; objets d'art gravés ou lithographies; tableaux (peintures) encadrés ou non; aquarelles; patrons pour la couture; dessins; instruments de dessin; mouchoirs de poche en papier; serviettes de toilette en papier; linge de table en papier; papier hygiénique; couches en papier ou

en cellulose (à jeter); sacs et sachets (enveloppes, pochettes) en papier ou en matières plastiques pour l'emballage; sacs à ordures en papier ou en matières plastiques. Caoutchouc, gutta-percha, gomme, amiante, mica et produits en ces matières non compris dans d'autres classes; produits en matières plastiques mi-ouvrées; matières à calfeutrer, à étouper et à isoler; tuyaux flexibles non métalliques. Bouchons en caoutchouc; matières d'emballage (rembourrage) en caoutchouc ou en matières plastiques; feuilles en matières plastiques à usage agricole; feuilles métalliques isolantes; gants, rubans, tissus ou vernis isolants; résines artificielles ou synthétiques (produits semi-finis); sacs ou sachets (enveloppes, pochettes) en caoutchouc pour l'emballage; fibres ou laine de verre pour l'isolation. Cuirs et imitations du cuir, produits en ces matières non compris dans d'autres classes; peaux d'animaux; malles et valises; parapluies, parasols et cannes; fouets et sellerie. Portefeuilles; porte-monnaie; sacs à main, à dos, à roui, êtes; sacs d'alpinistes, de campeurs, de voyage, de plage, d'écoliers; coffrets destinés à contenir des affaires de toilette; colliers ou habits pour animaux; filets ou sacs à provisions; sacs ou sachets (enveloppes, pochettes) en cuir pour l'emballage. Matériaux de construction non métalliques; tuyaux rigides non métalliques pour la construction; asphalte, poix et bitume; constructions transportables non métalliques; monuments non métalliques. Constructions non métalliques; échafaudages non métalliques; verre de construction; verre isolant (construction); béton; ciment; objets d'art en pierre, en béton ou en marbre; statues ou figurines (statuettes) en pierre, en béton ou en marbre; vitraux; bois de construction; bois façonnés; monuments funéraires non métalliques. Meubles, glaces (miroirs), cadres. Objets d'art en bois, cire, plâtre, liège, roseau, jonc, osier, corne, os, ivoire, baleine, écaille, ambre, nacre, écume de mer, succédanés de toutes ces matières ou en matières plastiques; cintres pour vêtements; commodes; coussins; étagères; récipients d'emballage en matières plastiques; fauteuils; sièges; literie (à l'exception du linge de lit); matelas; urnes funéraires; vaisseliers; vannerie. Boîtes en bois ou en matières plastiques. Ustensiles et récipients non électriques pour le ménage ou la cuisine; peignes et éponges; brosses (à l'exception des pinceaux); matériaux pour la brosse; instruments de nettoyage actionnés manuellement; paille de fer; verre brut ou mi-ouvré (à l'exception du verre de construction); porcelaine; faïence. Bouteilles; objets d'art en porcelaine, en terre cuite ou en verre; statues ou figurines (statuettes) en porcelaine, en terre cuite ou en verre; ustensiles ou nécessaires de toilette; poubelles; verres (récipients); vaisselle; aquariums d'appartement. Cordes, ficelles, filets, tentes, bâches, voiles, sacs (non compris dans d'autres classes); matières de rembourrage (à l'exception du caoutchouc ou des matières plastiques); matières textiles fibreuses brutes. Câbles non métalliques; matières d'emballage (rembourrage) ni en caoutchouc, ni en matières plastiques; fibres textiles; sacs pour le transport et l'emmagasinement de marchan-

dises en vrac; sacs ou sachets (enveloppes, pochettes) en matières textiles pour l'emballage. Fils à usage textile. Fils élastiques à usage textile; fils de caoutchouc à usage textile; fils de verre à usage textile; laine filée; soie filée. Tissus; couvertures de lit et de table. Tissus à usage textile; tissus élastiques; velours; linge de lit; linge de maison; linge de table non en papier; linge de bain (à l'exception de l'habillement). Vêtements, chaussures, chapellerie. Chemises; vêtements en cuir ou en imitation du cuir; ceintures (habillement); fourrures (vêtements); gants (habillement); foulards; cravates; bonneterie; chaussettes; chaussons; chaussures de plage, de ski ou de sport; couches en matières textiles; sous-vêtements. Dentelles et broderies, rubans et lacets; boutons, crochets et œillets, épingles et aiguilles; fleurs artificielles. Articles de mercerie (à l'exception des fils); barbes, cheveux ou moustaches postiches; passementerie; perruques; attaches ou fermetures pour vêtements; articles décoratifs pour la chevelure. Tapis, paillasons, nattes, linoléum et autres revêtements de sols; tentures murales non en matières textiles. Carpettes; papiers peints; tapis de gymnastique; tapis pour automobiles; gazon artificiel. Jeux, jouets; décorations pour arbres de Noël (à l'exception des articles d'éclairage). Arbres de Noël en matières synthétiques; appareils de culture physique ou de gymnastique; attirail de pêche; balles ou ballons de jeu; tables, queues ou billes de billard; jeux de cartes ou de tables; patins à glace ou à roulettes; trottinettes; planches à voile ou pour le surf; raquettes; raquettes à neige; skis; rembourrages de protection (parties d'habillement de sport). Viande, poisson, volaille et gibier; extraits de viande; fruits et légumes conservés, séchés et cuits; gelées, confitures, compotes; œufs, lait et produits laitiers; huiles et graisses comestibles. Graisses alimentaires; beurre; charcuterie; salaisons; crustacés (non vivants); conserves de viande ou de poisson; fromages; boissons lactées où le lait prédomine. Café, thé, cacao, sucre, riz, tapioca, sagou, succédanés du café; farines et préparations faites de céréales, pain, pâtisserie et confiserie, glaces comestibles; miel, sirop de mélasse; levure, poudre pour faire lever; sel, moutarde; vinaigre, sauces (condiments); épices; glace à rafraîchir. Sandwiches, pizzas; crêpes (alimentation); biscuiterie; gâteaux; biscottes; sucreries; chocolat; boissons à base de cacao, de café, de chocolat ou de thé. Produits agricoles, horticoles, forestiers et graines, non compris dans d'autres classes; animaux vivants; fruits et légumes frais; semences, plantes et fleurs naturelles; aliments pour les animaux, malt. Gazon naturel; crustacés vivants; appâts vivants pour la pêche; céréales en grains non travaillés; arbustes; plantes; plants; arbres (végétaux); agrumes; bois bruts; plantes séchées pour la décoration; fourrages. Bières; eaux minérales et gazeuses et autres boissons non alcooliques; boissons de fruits et jus de fruits; sirops et autres préparations pour faire des boissons. Limonades; nectars de fruit; sodas; apéritifs sans alcool. Boissons alcooliques (à l'exception des bières). Cidres; digestifs (alcools et liqueurs); vins; spiritueux; extraits ou essences alcooliques. Tabac;

articles pour fumeurs; allumettes. Cigares; cigarettes; papier à cigarettes; pipes; briquets pour fumeurs; boîtes ou étuis à cigarettes; boîtes ou étuis à cigarettes; cendriers pour fumeurs. Publicité, gestion des affaires commerciales; administration commerciale; travaux de bureau. Diffusion de matériel publicitaire (tracts, prospectus, imprimés, échantillons). Services d'abonnement à des journaux (pour des tiers). Conseils en organisation et direction des affaires. Comptabilité. Reproduction de documents. Bureaux de placement. Gestion de fichiers informatiques. Organisation d'expositions à buts commerciaux ou de publicité. Publicité en ligne sur un réseau informatique. Location de temps publicitaire surtout moyen de communication; publication de textes publicitaires; location d'espaces publicitaires; diffusion d'annonces publicitaires; relations publiques. Assurance; affaires financières; affaires monétaires, affaires immobilières. Caisses de prévoyance. Banque directe. Emission de chèques de voyage ou de cartes de crédit. Estimations immobilières. Gérance de biens immobiliers. Services de financement; analyse financière; constitution ou investissement de capitaux; consultation en matière financière; estimations financières (assurances, banques, immobilier); placement de fonds. Constructions; préparations; services d'installation. Supervision (direction) de travaux de construction. Maçonnerie. Travaux de plâtrerie ou de plomberie. Travaux de couverture de toits. Services d'étanchéité (construction). Démolition de constructions. Location de machines de chantier. Nettoyage de bâtiments (ménage), d'édifices (surfaces extérieures) ou de fenêtres. Nettoyage ou entretien de véhicules; assistance en cas de pannes de véhicules (réparation). Désinfection. Dératisation. Blanchisserie. Rénovation de vêtements. Entretien, nettoyage et réparation du cuir ou des fourrures. Repassage du linge. Travaux de cordonnerie. Rechapage ou vulcanisation (réparation) de pneus. Installation, entretien et réparation d'appareils de bureau. Installation, entretien et réparation de machines. Installation, entretien et réparation d'ordinateurs. Entretien et réparation d'horlogerie. Réparation de serrures. Restauration de mobilier. Construction navale. Télécommunications. Informations en matière de télécommunications. Communications par terminaux d'ordinateurs ou par réseau de fibres optiques. Communications radiophoniques ou téléphoniques. Services de radiotéléphonie mobile. Fourniture d'accès à un réseau informatique mondial. Services d'affichage électronique (télécommunications). Raccordement par télécommunications à un réseau informatique mondial. Agences de presse ou d'informations (nouvelles). Location d'appareils de télécommunication. Emissions radiophoniques ou télévisées. Services de téléconférences. Services de messagerie électronique. Location de temps d'accès à des réseaux informatiques mondiaux. Transport; emballage et entreposage de marchandises; organisation de voyages. Informations en matière de transport. Distribution de journaux. Distribution des eaux ou d'énergie. Remorquage. Location de garages ou de places de stationnement. Location de

véhicules, de bateaux ou de chevaux. Services de taxis. Réservation pour les voyages. Entreposage de supports de données ou de documents stockés électroniquement. Sciage. Couture. Imprimerie. Informations en matière de traitement de matériaux. Services de broderie. Soudure. Polissage (abrasion). Rabotage. Raffinage. Meulage. Meunerie. Services de gravure. Galvanisation. Services de dorure. Étamage. Services de teinturerie. Retouche de vêtements. Traitement de tissus. Services de reliure. Services d'encadrement d'œuvres d'art. Purification de l'air. Vulcanisation (traitement de matériaux). Décontamination de matériaux dangereux. Production d'énergie. Tirage de photographies. Développement de pellicules photographiques. Sérigraphie. Services de photogravure. Soufflage (verrerie). Taxidermie. Traitement des déchets (transformation). Tri de déchets et de matières premières de récupération (transformation). Éducation; formation; divertissement; activités sportives et culturelles. Informations en matière de divertissement ou d'éducation. Services de loisirs. Publication de livres. Prêt de livres. Dressage d'animaux. Production de films sur bandes vidéo. Location de films cinématographiques. Location d'enregistrements sonores. Location de magnétoscopes ou de postes de radio et de télévision. Location de décors de spectacles. Montage de bandes vidéo. Services de photographie. Organisation de concours (éducation ou divertissement). Organisation et conduite de colloques, conférences ou congrès. Organisation d'expositions à buts culturels ou éducatifs. Réservation de places de spectacles. Services de jeu proposés en ligne à partir d'un réseau informatique. Services de jeux d'argent. Publication électronique de livres et de périodiques en ligne. Micro-édition. Evaluations, estimations et recherches dans les domaines scientifiques et technologiques rendues par des ingénieurs; conception et développement d'ordinateurs et de logiciels. Recherche et développement de nouveaux produits pour des tiers. Etudes de projets techniques. Architecture. Décoration intérieure. Elaboration (conception), installation, maintenance, mise à jour ou location de logiciels. Programmation pour ordinateur. Consultation en matière d'ordinateurs. Conversion de données et de programmes informatiques autre que conversion physique. Conversion de données ou de documents d'un support physique vers un support électronique. Contrôle technique de véhicules automobiles. Services de dessinateurs d'arts graphiques. Stylisme (esthétique industrielle). Authentification d'œuvres d'art. Services de restauration (alimentation); hébergement temporaire. Services de bars. Services de traiteurs. Services hôteliers. Réservation de logements temporaires. Crèches d'enfants. Mise à disposition de terrains de camping. Maisons de retraite pour personnes âgées. Pensions pour animaux. Services d'agriculture, d'horticulture et de sylviculture. Services médicaux. Services vétérinaires; soins d'hygiène et de beauté pour êtres humains ou pour animaux. Assistance médicale. Chirurgie esthétique. Services hospitaliers. Maisons médicalisées. Maisons de convalescence ou de repos. Services

d'opticiens. Salons de beauté. Salons de coiffure. Toilettage d'animaux. Jardinage. Services de jardinier-paysagiste. Services juridiques. Services de sécurité pour la protection des biens et des individus (à l'exception de leur transport). Agences matrimoniales. Etablissement d'horoscopes. Pompes funèbres. Services de crémation. Agences de surveillance nocturne. Surveillance des alarmes anti-intrusion. Consultation en matière de sécurité. Location de vêtements. Agences de détectives. Recherches judiciaires. Conseils en propriété intellectuelle.

(111) 81195 (151) 21 Novembre 2011

(210) 113482

(732) MAGPHARM SARL
62, Rue des Frères Zotale,
Birkhadem, Alger
ALGERIE.



(511) 5, 29, 30, 31.

Produits hygiéniques pour la médecine; substances diététiques à usage médical; aliments pour bébé; matériel pour pansements; désinfectants (à l'exception des produits pharmaceutiques). Fruits et légumes; conservés; congelés; sèches et cuits; gelées; confitures; compotes; lait et produits laitiers; crustacés (non vivant). Miel. Plantes et fleurs naturelles.

(111) 81196 (151) 04 Janvier 2012

(210) 120012

(732) SOCIETE ALGERIENNE DES FOIRES ET EXPORTATIONS -SAFEX-
Palais des Expositions, Pins Maritimes,
Mohammadia, Alger
ALGERIE.



(511) 35.
Organisation d'exposition à buts commerciaux.

(111) 81197 (151) 04 Janvier 2012

(210) 120011

(732) SOCIETE ALGERIENNE DES FOIRES ET EXPORTATIONS -SAFEX-
Palais des Expositions, Pins Maritimes,
Mohammadia, Alger
ALGERIE.



(511) 35.
Organisation d'exposition à buts commerciaux.

(111) 81198 (151) 04 Janvier 2012

(210) 120013

(732) SOCIETE ALGERIENNE DES FOIRES ET EXPORTATIONS -SAFEX-
Palais des Expositions, Pins Maritimes,
Mohammadia, Alger
ALGERIE.



(511) 35.
Organisation d'exposition à buts commerciaux.

(111) 81199 (151) 04 Janvier 2012

(210) 120014

(732) EURL BAYTI IMPORT EXPORT
Cite El-Djorf, Bâtiment 54, N° 06,
Bab Ezzouar, Alger
ALGERIE.



(511) 30, 32, 33.
Café, thé, cacao, sucre, succédanés du café, pain, pâtisserie et confiserie, glaces comestibles, sirop de mélasse, vinaigre, sauces (condiments), épices, chocolat. Sirops et autres préparations pour faire des boissons. Extraits ou essences alcooliques.

(111) 81200 (151) 04 Janvier 2012

(210) 120018

(732) SARL KAISEN SOLUTION HYGIENE
Coopérative El-Rochd N°33, Kouba, Alger
ALGERIE.



(511) 35.

Vente de : Produits chimiques destinés à l'industrie, aux sciences, vente de: Préparations pour blanchir et autres substances pour lessiver; préparations pour nettoyer, polir, dégraisser et abraser; savons; parfums, huiles essentielles, vente de: produits hygiéniques pour la médecine, désinfectants, vente de : produits pour la destruction des animaux nuisibles; fongicides, herbicides, vente de : outils à main actionnés manuellement pour le jardinage; tondeuses (instruments à main). Vente de : papier; serviettes de toilette en papier; linge de table en papier; papier hygiénique; couches en papier ou en cellulose (à jeter); sacs et sachets (enveloppes, pochettes) en papier ou en matières plastiques pour l'emballage; sacs à ordures en papier ou en matières plastiques. Vente de : Ustensiles et récipients non électriques pour le ménage ou la cuisine; peignes et éponges; brosses (à l'exception des pinceaux); matériaux pour la broserie; instruments de nettoyage actionnés manuellement; paille de fer; verre brut ou mi-ouvré (à l'exception du verre de construction); porcelaine; faïence. Bouteilles; objets d'art en porcelaine, en terre cuite ou en verre; statues ou figurines (statuettes) en porcelaine, en terre cuite ou en verre; ustensiles ou nécessaires de toilette; poubelles; verres (récipients).

Brevets d'inventions

Avis aux Abonnes



Les abonnements au BOPI prennent effet le premier janvier de l'année en cours, quelle que soit la date à laquelle la souscription est faite

Administration



Adresse: INAPI 42, rue Larbi Ben M'Hidi (3ème étage) - BP 403 - Alger Gare

☎ : (021) 73 - 57 - 74

Fax: (021) 73 - 55 - 81 - (021) 73 - 96 - 44

Web : [http : // www. Inapi. org](http://www.Inapi.org) - e-mail : [Brevets @ inapi. org](mailto:Brevets@inapi.org)

Formalités liées au dépôt d'une demande de brevet d'invention

Pour effectuer le dépôt, d'une demande de brevet d'invention, il convient de remettre ou d'envoyer à l'INAPI à l'appui de la demande en (05) cinq exemplaires dont les imprimés sont fournis ou transmis au déposant par les services compétents de l'INAPI.

- * Une description aussi claire que possible de l'invention, en langue nationale, traduite en langue française en (02 exemplaires), et comportant une ou plusieurs revendications décrivant les caractéristiques principales de l'invention pour lesquelles la protection est demandée ;
- * Un abrégé descriptif de l'invention dont le texte ne doit pas excéder 15 lignes;
- * Des dessins en (02 exemplaires), s'il y a lieu,
- * La quittance de paiement ou le chèque barré libellé au nom de l'INAPI, d'un montant de douze mille cinq cent 12 500,00 dinars.

Il est généralement recommandé de demander une recherche d'antériorité parmi les brevets protégés qui produisent leurs effets en Algérie et une recherche sur l'état de la technique afin de mieux juger de l'opportunité de breveter ou non. Les recherches d'antériorités et celles sur l'état de la technique sont subordonnées au paiement d'une taxe de deux mille quatre cent (2 400,00) dinars pour la première et deux mille cinq cent (2 500,00) dinars en Hors Taxe pour la seconde.

Un dépliant intitulé « **Comment protéger une invention en Algérie ?** » est distribué gratuitement par les services de l'INAPI compétents en la matière.

TAXES EN MATIERE DE BREVET

Codes	Taxes pour les demandes de brevets d'invention et certificats d'addition	Tarif actuel
762-01	Taxe de dépôt et de première annuité	7.500
762-02	Taxe de dépôt de certificat d'addition.....	7.500
762-03	Taxe de revendication de priorité.....	2.000
762-04	Taxes de publication de brevet d'invention.....	5.000
Taxes d'annuités		
762-11	de la 2 ^{ème} à la 5 ^{ème} annuité.....	5.000
762-12	de la 6 ^{ème} à la 10 ^{ème} annuité.....	8.000
762-13	de la 11 ^{ème} à la 15 ^{ème} annuité.....	12.000
762-14	de la 16 ^{ème} à la 20 ^{ème} annuité.....	18.000
Taxes supplémentaires		
762-21	Taxe de publication des brevets d'invention et des certificats d'addition, par tranche de 5 pages en plus des 10 premières.....	12.000
762-22	Taxe de publication des dessins : - Petit format par feuille au delà de 3..... - Grand format au delà de 2.....	400 1.000
762-23	Taxe de rectification autorisée d'erreur matérielle : - pour la première..... - pour chacune des suivantes.....	750 1.400
762-24	Taxe de transformation en brevet d'invention d'un certificat d'addition non délivrée.....	1.500
762-25	Taxe d'inscription relative à une demande de brevet.....	1.200
762-26	Taxe d'inscription de cession ou concession d'un brevet.....	2.500
762-27	Surtaxe de retard pour le paiement des annuités dans le délai de grâce de 6 mois.....	Egale au montant de l'annuité impayée
762-28	Taxe de restauration.....	5.000
Taxes pour l'obtention de renseignements		
762-31	Taxe de délivrance d'une copie officielle par feuille.....	400
762-32	Taxe d'authentification d'un fascicule imprimé d'un brevet d'invention.....	400
762-33	Taxe de délivrance d'un état des annuités d'un brevet d'invention.....	500
762-34	Taxe de délivrance d'une copie certifiée d'inscription au registre spécial des brevets.....	600
762-35	Taxe de recherche d'antériorité par objet.....	2.400

Brevets d'inventions délivrés

**Codes « INID » normalisés recommandés et minimum
requis pour l'identification des données bibliographiques des brevets**

- (11) Numéro de publication**
- (21) Numéro de dépôt de la demande**
- (22) Date de dépôt de la demande**
- (30) Données relatives à la priorité**
- (73) Nom du ou des titulaires**
- (74) Nom du mandataire**
- (54) Titre de l'invention**

(11) 6001 (22) 17 Janvier 2007

(21) PCT/FR2007/000080

(30) FR, 06/005566 du 23.01.2006

(73) AVENTIS PHARMA S.A.
20, Avenue Raymond Aron, F-92160 Antony
FRANCE.

(74) Maître Abu-Ghazaleh Intellectual Property

(54) DERIVE SOUFRES D'UREE CYCLIQUE,
LEUR PREPARATION ET LEUR UTILI-
SATION PHARMACEUTIQUE COMME
INHIBITEURS DE KINASES

(57) L'invention concerne les nouveaux produits de
formule (I) :

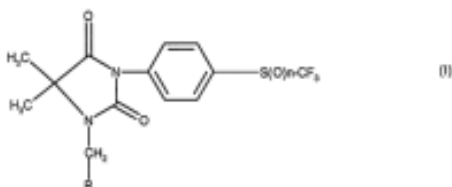

dans laquelle n représente 0 ou 2; R représente pyridyle
ou pyrimidinyle substitués par un radical NR₁R₂, avec
l'un de R₁ et R₂ représente hydrogène ou alkyle, et
l'autre de R₁ et R₂ représente hydrogène ou alkyle
éventuellement substitué, cycloalkyle,
hétérocycloalkyle, phényle, pyrimidinyle, pyridyle, et
CO-R₃ avec R₃ choisi notamment parmi les radicaux
aminés, alcoxy, hétérocycloalkyle, aryle, aryloxy et
hétéroaryle; tous ces radicaux étant éventuellement
substitués; et leurs sels.

(11) 6002 (22) 01 Novembre 2006

(21) PCT/SG2006/000321

(30) US, 60/733,266 du 04.11.2005

(73) UTIBA PTE LTD.
34 Jalan Kelabu Asap, Singapore 278227
SINGAPORE.

(74) Maître M. Sator

(54) TELEPHONE MOBILE EN TANT QUE
DIPOSITIF DE POINT DE VENTE (POS)

(57) L'invention concerne un système et un procédé
permettant de fournir ou un plusieurs services à valeur
ajoutée à un compte mobile postpayé/prépayé et/ou à
un dispositif mobile postpayé/prépayé au moyen d'un

dispositif de communication sans fil utilisé en tant que
dispositif de point de service.



(11) 6003 (22) 22 Janvier 2007

(21) PCT/IB2007/000142

(30) EP, 06290154.1 du 25.01.2006

(73) SANOFI-AVENTIS
174, Avenue de France, F-75013 Paris
FRANCE.

(74) Maître Abu-Ghazaleh Intellectual Property

(54) AGENTS CYTOTOXIQUES COMPREN-
ANT DE NOUVEAUX DÉRIVÉS DE TO-
MAYMYCINE ET LEURS APPLICATIONS
THÉRAPEUTIQUES.

(57) La présente invention concerne de nouveaux
dérivés de tomaymycine de formule (I),

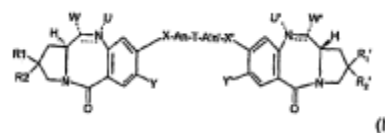

leur procédé de synthèse et leurs applications
thérapeutiques.

(11) 6004 (22) 28 Novembre 2006

(21) PCT/EP2006/011402

- (30) GB, 0525565.8 du 15.12.2005
- (73) SYNGENTA PARTICIPATIONS AG.
Schwarzwaldallee 215, CH-4058 Bassel
SUISSE.

(74) Maître A. Boukrami

- (54) AMELIORATIONS APORTEES AU
DEVELOPPEMENT DU SUCRE DE
RAISIN OU CONCERNANT CELUI-CI

(57) Selon la présente invention, on améliore le développement du sucre de raisin en appliquant sur la vigne ou à l'emplacement de la vigne une composition contenant un chélate de fer. Des avantages comprennent l'augmentation de la teneur globale en sucre des raisins et celle du taux de développement du sucre. Un chélate de fer préféré est le chélate de fer EDDHA, disponible commercialement, en tant que SEQUESTRENE 138 Fe 100.

(11) 6005 (22) 18 Décembre 2006

(21) PCT/US2006/048241

(30) US, 60/752,634 du 21.12.2005

(73) JANSSEN PHARMACEUTICA, N.V.
Turnhoutseweg 30, B-2340 Beerse
BELGIQUE.

(74) Maître A. Boukrami

- (54) TRIAZOLOPYRIDAZINES EN TANT QUE
MODULATEURS DE LA TYROSINE
KINASE

(57) La présente invention concerne des composés de triazolopyridazine de formule (I),

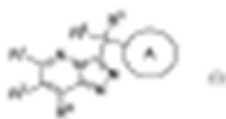

dans laquelle: R^1 , R^5 , R^6 , R^7 , R^8 , et A sont tels que définis dans la description, l'utilisation de tels composés en tant que modulateurs de la protéine tyrosine kinase, notamment des inhibiteurs de c-Met, et l'utilisation de tels composés pour la réduction ou l'inhibition de l'activité kinase de c-Met dans une cellule ou chez un sujet, et l'utilisation de tels composés pour la prévention ou le traitement chez un sujet d'un trouble et/ou des troubles de prolifération cellulaire apparentés à c-Met. La présente invention concerne également des compositions pharmaceutiques comportant les composés de la présente invention et des procédés pour

le traitement de pathologies telles que le cancer et d'autres troubles de prolifération cellulaire.

(11) 6006 (22) 20 Décembre 2006

(21) PCT/EP2006/069974

(30) GB, 0526232.4 du 22.12.2005
GB, 0526232.4 du 22.12.2005
GB, 0607088.2 du 07.04.2006
GB, 0609902.2 du 18.05.2006
GB, 062336062033.6 du 12.10.2006
GB, 0620815.1 du 19.10.2006
GB, PCT/GB2006/004634 du 12.12.2006
GB, 006 GB.8 du 12.10.2006

(73) GLAXOSMITHKLINE BIOLOGICALS SA.
Rue de l'Institut 89, B-1330 Rixensart
BELGIQUE.

(74) Maître A. Boukrami

(54) VACCIN

(57) La présente invention concerne des vaccins pneumococciques à base de conjugués de saccharides capsulaires. Plus particulièrement, elle concerne une composition immunogène de *Streptococcus pneumoniae* comprenant plusieurs saccharides capsulaires conjugués issus de différents sérotypes de *S. pneumoniae* conjugués à au moins 2 protéines-soutiens différentes, la composition comprenant un saccharide capsulaire de sérotype 19F conjugué à une anatoxine diphtérique (DT) ou CRM197, 19F étant éventuellement le seul saccharide dans la composition conjugué à une anatoxine diphtérique (DT) ou CRM197.

(11) 6007 (22) 20 Décembre 2006

(21) PCT/EP2006/069977

(30) GB, 0526232.4 du 22.12.2005
GB, 0607087.4 du 07.04.2006
GB, 0607088.2 du 07.04.2006
GB, 0609902.2 du 18.05.2006
GB, 0620336.8 du 12.10.2006
GB, 0620337.6 du 12.10.2006
GB, 0620815.1 du 19.10.2006
GB, PCT/GB2006/004634 du 12.12.2006

(73) GLAXOSMITHKLINE BIOLOGICALS SA.
Rue de l'Institut 89, B-1330 Rixensart
BELGIQUE.

(74) Maître A. Boukrami

(54) VACCIN

(57) La présente invention concerne une composition immunogène comprenant des conjugués de saccharides capsulaires de *S. pneumoniae* issus des sérotypes 19A et 19F, 19A étant conjugué à une première anatoxine bactérienne et 19F étant conjugué à une seconde anatoxine bactérienne. L'invention concerne également des vaccins, des procédés de fabrication de vaccins et les utilisations de ces vaccins.

(11) 6008 (22) 20 Décembre 2006

(21) PCT/EP2006/069979

(30) GB, 0526232.4 du 22.12.2005
 GB, 0607087.4 du 07.04.2006
 GB, 0607088.2 du 07.04.2006
 GB, 0609902.2 du 18.05.2006
 GB, 0620336.8 du 12.10.2006
 GB, 0620337.6 du 12.10.2006
 GB, 0620815.1 du 19.10.2006
 GB, PCT/GB2006/004634 du 12.12.2006

(73) GLAXOSMITHKLINE BIOLOGICALS SA.
 Rue de l'Institut 89, B-1330 Rixensart
 BELGIQUE.

(74) Maître A. Boukrami

(54) VACCIN

(57) La présente invention concerne des vaccins pneumococciques à base de conjugués de saccharides capsulaires. Plus particulièrement, elle concerne une composition immunogène pour nourrissons comprenant un vaccin à *Streptococcus pneumoniae* multivalent renfermant au moins 2 conjugués de saccharides capsulaires issus de sérotypes différents, la composition comprenant un conjugué saccharidique de sérotype 22F. Ce vaccin peut être utilisé dans des populations de nourrissons en vue de réduire l'incidence d'une maladie pneumococcique chez les personnes âgées, et notamment les exacerbations de la BPCO et/ou de la maladie pneumococcique invasive.

(11) 6009 (22) 22 Décembre 2005

(21) PCT/IT2005/000754

(73) ARVEDI, GIOVANNI
 Via Mercatello, 26 I-26100 Cremona CR
 ITALIE.

(74) Maître A. Boukrami

(54) PROCEDE ET INSTALLATION
 ASSOCIEE POUR LA PRODUCTION DE
 BANDES D'ACIER AVEC SOLUTION DE
 CONTINUTE

(57) La présente invention concerne un procédé pour la fabrication de bandes d'acier avec solution de continuité, comprenant une étape de coulée en continu pour des brames minces avec un débit massique élevé, une étape de cisaillement et de chauffage ultérieur en four, suivie une étape de laminage dans une pluralité de postes, la température moyenne du produit en entrée de laminoir étant supérieure à la température de surface, qui est égale ou supérieure à 1100 °C, inférieure à celle mesurée dans la zone centrale interne par environ 100 °C. L'invention concerne également une installation pour la mise en œuvre d'un tel procédé, dans laquelle au niveau de l'entrée d'un four (25; 35), éventuellement de type à induction, combiné avec un tunnel de maintien de température (36), un cisaillement (3) est prévu pour la découpe en pièces (24; 34) d'une brame (22; 32) provenant de la coulée en continu (21; 31), la distance entre la sortie de ladite coulée en continu et l'entrée du laminoir de finition (29; 29) étant égale ou inférieure à 100 m.

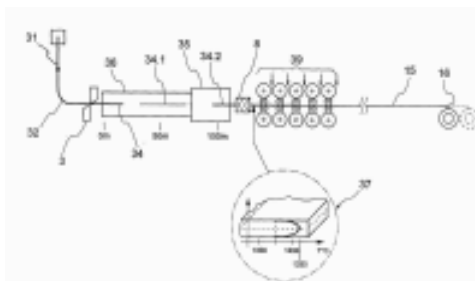

(11) 6010 (22) 08 Janvier 2007

(21) PCT/IB2007/000071

(30) US, 60/760,765 du 19.01.2006

(73) PFIZER LIMITED.
 Ramsgate Road, Sandwich, Kent CT 13 9NJ;
 GRANDE BRETAGNE.

(74) Maître M. Sator

(54) IMIDAZOLES SUBSTITUES

(57) La présente invention concerne une gamme de composés d'imidazole porteurs de substitutions 2-benzyle alpha substituées et leurs sels et solvates pharmaceutiquement acceptables. L'invention concerne également des compositions comprenant de tels composés, leurs procédés de synthèse et leur utilisation en tant que parasitocides.

(11) 6011 (22) 10 Janvier 2007

(21) PCT/GB2007/000055

(30) GB, 060196.6 du 31.01.2006

(73) BP EXPLORATION OPERATING COMPANY LIMITED.
Chertsey Road, Sunbury-on-Thames,
Middlesex TW16 7BP
GRANDE BRETAGNE.

(74) Maître Abu-Ghazaleh Intellectual Property

(54) FLUIE DE FORAGE COMPRENANT UN FLUIE DE BASE ET UN AGENT DE PON- TAGE PARTICULAIRE

(57) L'invention concerne un fluide de forage comprenant un fluide de base et un agent de pontage particulière comprenant un matériau modérément hydrosoluble choisi dans le groupe comprenant la mélamine (2,4,5- triamino-1,3,5-triazine), le carbonate de lithium, le phosphate de lithium (Li_3PO_4) et le sulfite de magnésium.

(11) 6012 (22) 18 Décembre 2006

(21) PCT/EP2006/069843

(30) FR, 0512942 du 20.12.2005
US, 60/774,201 du 17.02.2006

(73) PIERRE FABRE MEDICAMENT
45, Place Abel Gance, F-92100
Boulogne-Billancourt
FRANCE.

(74) Maître M. A. Badri

(54) FORME CRISTALINE DE DITARTRATE DE VINFLUNINE

(57) La présente invention concerne une nouvelle forme cristalline de vinflunine, son procédé de préparation et ses utilisations dans le domaine thérapeutique, notamment pour le traitement de cancers.

(11) 6013 (22) 27 Janvier 2006

(21) PCT/RU2006/000026

(73) SCHLUMBERGER TECHNOLOGY B.V.
Parkstraat 83-90 NL-2514, la Haye
LES PAYS-BAS.

(74) Maître Abu-Ghazaleh Intellectual Property

(54) PROCEDE DE FRACTURATION HYDRAULIQUE DE FORMATION SOUTERRAINE

(57) L'invention concerne des procédés économiques de fracturation hydraulique d'une formation souterraine

permettant d'améliorer la conductivité hydraulique des fractures grâce à la formation d'agrégats d'agent de soutènement solides uniformément répartis sur toute la longueur des fractures. L'un des procédés comprend : une première étape consistant à injecter dans un puits de forage un fluide de fracturation contenant des agents épaississants pour créer une fracture dans la formation ; et une deuxième étape consistant à introduire périodiquement un agent de soutènement dans le fluide de fracturation injecté pour l'amener dans la fracture créée de manière à y former des agrégats d'agent de soutènement empêchant la fracture de se refermer et des passages permettant l'écoulement des fluides de la formation entre les agrégats. Le procédé est caractérisé en ce que la deuxième étape ou ses étapes secondaires consiste(nt) à introduire en outre une matière de renforcement et/ou de consolidation, de manière à accroître la solidité des agrégats d'agent de soutènement formés dans le fluide de fracturation.

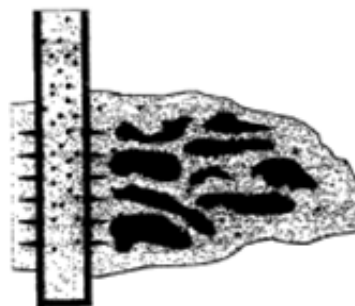

(11) 6014 (22) 10 Janvier 2007

(21) PCT/NO2007/000008

(30) NO, 20060304 du 20.01.2006

(73) PEAK WELL SOLUTIONS AS.
Postboks 8037, N-4068 Stavanger
NORVEGE.

(74) Maître Abu-Ghazaleh Intellectual Property

(54) SOUPE DE CIMENTATION

(57) La présente invention concerne une soupape de cimentation (1) pour réaliser des opérations de cimentation dans un sondage qui comprend un tubage de revêtement (2). La soupape de cimentation (1) comprend un manchon coulissant intérieur (3) qui, dans une position fermée, recouvre un certain nombre d'ouvertures (4) à travers un tube extérieur (5) qui entoure le manchon coulissant intérieur (3), et, dans une position ouverte, découvre lesdites ouvertures (4), le manchon coulissant (3) comprenant un moyen d'actionnement (6) qui nécessite une force prédéterminée pour être actionné de manière qu'il passe de la position fermée à la position ouverte et vice versa, des moyens d'engagement (22) qui sont agencés sur

l'intérieur du manchon coulissant (3) pour entrer en contact avec un outil de forage de puits qui comprend des moyens de serrage correspondants (23). La présente invention est caractérisée par le fait que la soupape de cimentation (1) comprend au moins une goupille de cisaillement (14) conçue de manière telle qu'une force prédéterminée est nécessaire pour dépasser la résistance au cisaillement de la goupille de cisaillement (14), le manchon coulissant (3) étant conçue pour se déplacer davantage au-delà de la goupille de cisaillement (14) lorsque la goupille de cisaillement (14) se rompt jusqu'à ce que les moyens d'actionnement (6) s'engagent dans une rainure (11).

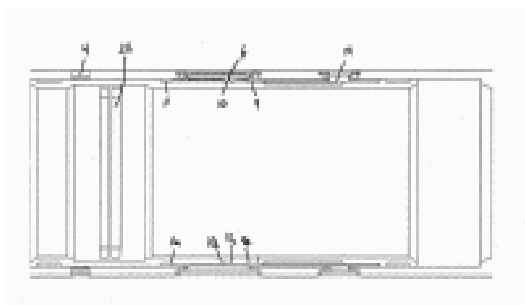

(11) 6015 (22) 10 Juillet 2006

(21) PCT/US2006/026782

(30) US, PCT/US2005/047007 du 22.12.2005

(73) BJ SEVICES COMPANY, U.S.A.
4601 Westway Park Blvd.,
Houston, TX 77041
ETATS-UNIS D'AMERIQUE.

(74) Maître A. Boukrami

(54) PROCÉDE ET APPAREIL DE
DERIVATION HYDRAULIQUE D'UN
OUTIL DE PUIITS

(57) Appareils et procédés permettant de communiquer avec une zone située sous une vanne de sûreté souterraine (104, 204, 404) indépendamment de la position d'un mécanisme de fermeture (106) de celle-ci. Les appareils et procédés consistent à déployer une vanne de sûreté souterraine (104, 204, 404) à l'intérieur d'un train de tubes de production. La vanne de sûreté souterraine (104, 204, 404) communique avec une station de surface par une conduite d'injection (150,152; 250,252 ; 450 ; 452) et comporte un passage de dérivation (144, 244, 444) permettant d'injecter divers fluides dans une zone sous-jacente. Une commande redondante servant à actionner la vanne de sûreté souterraine (104, 204, 404) peut comprendre une vanne à trois voies (180, 280) ou un collecteur à trois voies (480) raccordant la conduite d'injection (150,152; 250,252 ; 452) ou les orifices hydrauliques (140,142 ;

240,242 ; 442') à la vanne de sûreté souterraine (104, 204, 404).

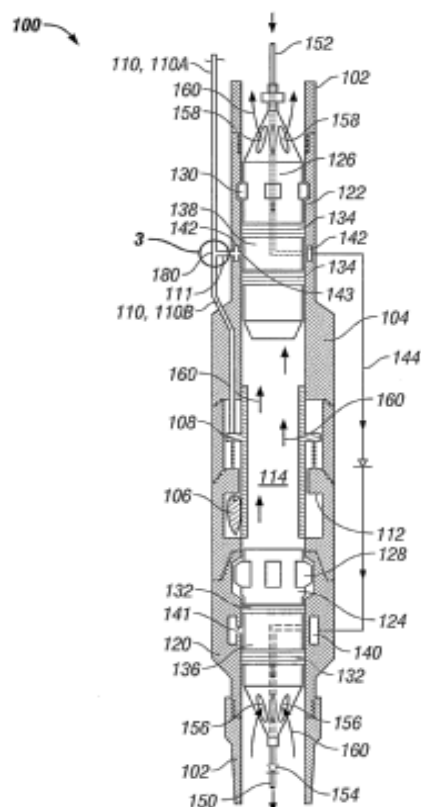

(11) 6016 (22) 21 Décembre 2006

(21) PCT/GB2006/050471

(30) GB, 0526409.8 du 23.12.2005

(73) ITI SCOTLAND LIMITED.
191 West George St, Glasgow, Strathclyde
G2 2LB
GRANDE BRETAGNE.

(74) Maître A. Boukrami

(54) APPAREIL ET PROCÉDE DE
FABRICATION DE STRUCTURES
D'ENROULEMENT HELICOIDALES

(57) La présente invention concerne un appareil (50) et un procédé de fabrication de structures tubulaires à enroulement hélicoïdal (116). L'appareil comprend un plateau à trous rotatif (74) sur lequel est monté une pluralité de galets définissant un diamètre (78) qui, pendant le fonctionnement, provoquent la déformation plastique d'un matériau en bande (80) pour donner un enroulement hélicoïdal qui peut se déposer à bords francs ou en chevauchement sur lui-même pour former ladite structure tubulaire (116).

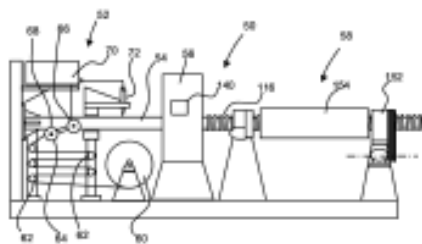

(11) 6017 (22) 19 Décembre 2006

(21) PCT/US2006/062289

(30) US, 60/753,383 du 23.12.2005

(73) SMITHKLINE BEECHAM CORPORATION.
One Franklin Plaza, P.O. Box 7929,
Philadelphia, PA 19101
ETATS-UNIS D'AMERIQUE.

(74) Maître A. Boukrami

(54) INHIBITEURS AZAINDIQUES DES
KINASES AURORA

(57) La présente invention concerne un composé représenté par la formule (I) :

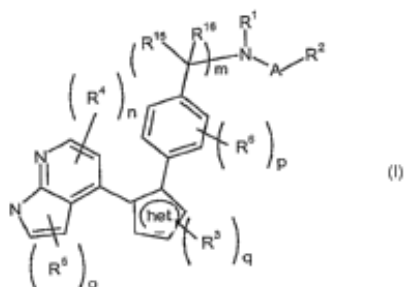

et ses sels pharmaceutiquement acceptables. Les composés de la présente invention inhibent les kinases Aurora et constituent donc des agents particulièrement adéquats pour traiter un certain nombre de maladies, parmi lesquelles les cancers à tumeurs solides et les cancers hématologiques.

(11) 6018 (22) 20 Décembre 2006

(21) PCT/EP2006/012284

(30) DE, 10 2005 062 270.4 du 24.12.2005

(73) BAYER TECHNOLOGY SERVICES GMBH
51368 Leverkusen
ALLEMAGNE.

(74) Maître A. Boukrami

(54) MASQUAGE DE GOUT POUR POUDRES

(57) L'invention concerne de nouvelles poudres dont le goût est masqué, ces poudres étant destinées à l'inhalation ou à la prise orale, un procédé simple de production et l'utilisation de ces poudres pour l'application de substances biologiquement actives.

(11) 6019 (22) 20 Décembre 2006

(21) PCT/EP2006/012313

(30) GB, 0526247.2 du 22.12.2005
EP, 06119086.4 du 17.08.2006

(73) NOVARTIS AG.
Lichtstrasse 35, CH-4056 Basel
SUISSE.

(74) Maître A. Boukrami

(54) FORMULATION A LIBERATION
PROLONGEE COMPRENANT
L'OCTREO-TIDE ET DEUX
COPOLYMERES DE POLYLACTIDE-
GLYCOLIDE OU PLUS

(57) La présente invention concerne des formulations à libération prolongée comprenant en tant qu'ingrédient actif l'octréotide ou un sel pharmaceutiquement acceptable de celui-ci et deux copolymères de polylactide-glycolide (PLGA) différents ou plus.

(11) 6020 (22) 21 Décembre 2006

(21) PCT/DK2006/000734

(30) DK, PA 200501820 du 22.12.2005

(73) SUPERFOS A/S
Spotorno Alle 8, DK-2630 Taastrup
DANEMARK.

(74) Maître A. Boukrami

(54) EMBALLAGE A COUVERCLE SCELLA-
BLE AU RECIPIENT ET PROCEDE DE
SCELLEMENT DE L'EMBALLAGE

(57) La présente invention concerne un emballage de préférence pour produits alimentaires, ledit emballage comportant un récipient et un couvercle, les deux étant réalisés en un matériau qui convient au moulage par injection, ledit couvercle étant scellable par rapport au récipient; ledit couvercle comporte une partie supérieure pour être adjacent sur le bord intérieur supérieur du récipient, ladite partie de couvercle (2) étant réalisée avec une zone de scellement (7, 8) pour être assemblée

au récipient (1), ladite zone de scellement (7, 8) étant additionnée d'un matériau actif qui, sous l'effet de l'assemblage, modifie le matériau dans la zone de scellement (7, 8) en rendant le scellement plus fragile que le matériau environnant, et entraîne donc, lors de l'ouverture, la rupture du scellement dans le scellé et non dans le matériau environnant. L'invention concerne également un procédé de scellement dudit emballage, selon lequel ledit matériau est additionné et, lors du processus de scellement, modifie le matériau dans l'assemblage rendant le scellé plus fragile que le matériau environnant, et ainsi, lors de l'ouverture de l'emballage, entraînant ainsi la rupture du scellement dans l'assemblage et non dans le matériau environnement.

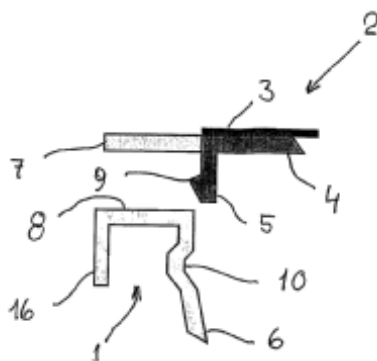

(11) 6021 (22) 22 Juillet 2008

(21) 080468

(73) Monsieur BOUZIDI Billel
Cité O.N.A.B, (Sonelgaz); Villa 19,
Djisir Kacentina 16260, Alger
ALGERIE.

(54) SYSTEME DE SOUPAPE QUATUOR
POUR MOTEURS DIESEL ET ESSENCE

(57) Système de soupapes quatuor, pour moteurs diesel et essence: La tête de la culasse constitue un grand orifice pour l'entrer d'air en s'ouvrant vers le bas. Les 4 soupapes d'échappement s'ouvrent en même temps pour évacuer tous les gaz. Une culasse moteur à un nouveau système de se soupapes, se caractérisant par une grande soupape pour l'air d'admission, et qui constitue le toit de la culasse du cylindre avec quatre orifices, tout en réservant ces quatre orifices pour le passage des quatre soupapes destinées à l'échappement, ce qui donne pour la première fois, la totalité des quatre soupapes pour l'évacuation des gaz brûlés du cylindre moteur, puis quand elles se ferment, le toit se déplace comme une grande soupape d'admission d'air, et ainsi de suite.

(11) 6022 (22) 23 Juillet 2008

(21) 080469

(73) Madame ARBIA Ramla
Cité des Anassers, Bâtiment 807, N° 04,
B.P. 229, CP 16052 Kouba, Alger
ALGERIE.

(54) PROCEDE DE FABRICATION ET
PRODUITS DIETETIQUES CEREALES
AVEC VITAMINES ET SELS MINERAUX

(57) Procèdes de fabrication par granulation humide de produits à base de céréales et vitamines et sels minéraux. Les procédés de transformations des céréales matières premières avec plusieurs applications industrielles pour alimentation humaine et animale. Conception des Equipements pour plusieurs applications dans le domaine de nutrition. Produits de nutrition en forme granulés, à base de céréales et vitamines et sels minéraux destinés aux équilibres nutritionnels, selon deux (02) formules. 08 vitamines et 02 sels minéraux; destinés aux programmes de prévention. 12 vitamines et 06 sels minéraux destinés aux périodes de dénutritions pour les malades. Procédé de fabrication et produits à caractères économiques pour des programmes de santé.

(11) 6023 (22) 22 Janvier 2007

(21) PCT/US2007/001714

(30) US, 60/761,675 du 23.01.2006
US, 11/655,642 du 18.01.2007

(73) AMGEN INC.
One Amgen Center Drive, Patent Opérations Ms
28-2-c, Thousand Oaks, California 91320
ETATS-UNIS D'AMERIQUE.

(74) Maître Abu-Ghazaleh Intellectual Property

(54) MODULATEURS DE LA KINASE DE
L'AURORE ET PROCEDE D'UTILISA-
TION

(57) La présente invention concerne des composés chimiques répondant à la formule générale (I)

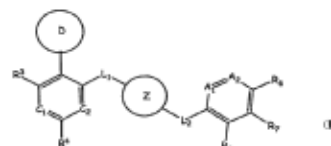

dans laquelle A₁, A₂, C₁, C₂, D, L₁, L₂, Z et R¹⁻⁸ sont définis dans le présent document, et des intermédiaires synthétiques en mesure de moduler diverses enzymes du récepteur de la protéine kinase, influençant ainsi divers états pathologiques liés aux activités de telles kinases.

Par exemple, les composés sont en mesure de moduler la kinase de l'aurore, influençant ainsi le processus du cycle cellulaire et la prolifération cellulaire en vue de traiter un cancer et des pathologies liées au cancer. L'invention concerne également des compositions pharmaceutiques comprenant les composés et des procédés visant à traiter des états pathologiques liés à l'activité de la kinase de l'aurore.

(11) 6024 (22) 29 Décembre 2006

(21) PCT/EP2006/070270

(30) IT, TV2006A000003 du 10.01.2006

(73) TONCELLI, LUCA
Viale Asiago 34, I-36061 Bassano Del Grappa,
Vicenza
ITALIE.

(74) Maître Abu-Ghazaleh Intellectual Property

(54) PROCÉDÉ ET APPAREIL PERMETTANT DE FABRIQUER DES ARTICLES SOUS FORME DE DALLES OU DE CARREAUX AVEC DES EFFETS CHROMATIQUES COMME LES GERCES ET/OU DES EFFETS MOUCHETÉS

(57) Pendant la fabrication de minces articles plats, en particulier des dalles et des carreaux à l'aide de la technologie Terastone™, les effets chromatiques spéciaux, en particulier les effets gercés et mouchetés, sont obtenus par coloration du moule de production, avant le dépôt du mélange de départ, avec une ou plusieurs pâtes de ciment coloré qui sont déposées de façon aléatoire sous forme de gouttes.

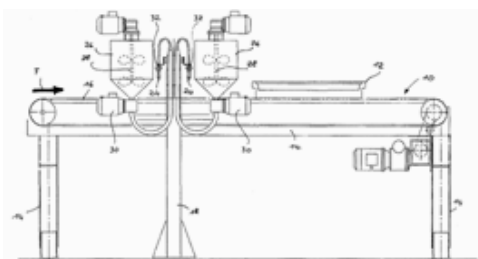

(11) 6025 (22) 22 Décembre 2006

(21) PCT/EP2006/070173

(30) GB, 0526412.2 du 23.12.2005
GB, 0607088.2 du 07.04.2006

(73) GLAXOSMITHKLINE BIOLOGICAS S.A.
Rue de L'institut 89, B-1330 Rixensart
BELGIQUE.

(74) Maître A. Boukrami

(54) VACCIN CONJUGUE

(57) L'invention permet d'obtenir des vaccins contre le meningitidis Neisseria, le pneumococcus et la DTPa/w. En particulier, elle permet d'obtenir des vaccins à base de conjugués de saccharides capsulaires à partir de multiples sérogroupes de méningocoques et/ou pneumocoques. Elle a en outre pour objet des programmes d'administration de vaccin pour une immunisation de patients humains avec deux de ces vaccins ou plus.

(11) 6026 (22) 27 Décembre 2006

(21) PCT/EP2006/012539

(30) CH, 2075/05 du 27.12.2005

(73) SYNGENTA PARTICIPATIONS AG.
Schwarzwaldallee 215,
CH-4058 Basel
SUISSE.

(74) Maître A. Boukrami

(54) COMPOSITION HERBICIDE

(57) La présente invention concerne une composition herbicide sous la forme d'un concentré émulsifiable comprenant en plus des émulsifiants et des solvants insolubles dans l'eau, l'ester de 8-(2,6-diéthyl-4-méthylphényl)-9-oxo-1,2,4,5-tétrahydro-9H-pyrazolo[1,2-d][1,4,5]oxadiazépin-7-yle de l'acide 2,2-diméthylpropionique et un alcool.

(11) 6027 (22) 18 Décembre 2005

(21) PCT/YU2005/000033

(30) YU, P-2005/0968 du 28.12.2005

(73) BOZIC, BOGOLJUB
Cirila I Metodija 11,
RS-15000 Sabac
SERBIE.

(74) Maître A. Boukrami

(54) COQUE AUXILIAIRE FORMEE SOUS VIDE OU INJECTEE POUR RENFORCEMENT STATIQUE DE COQUE DE BAIGNOIRE

(57) L'invention concerne un nouveau produit pour le renforcement statique de la coque de baignoire. Ce

produit permet d'obtenir un processus de fabrication rapide, facile, économique et conformé. En utilisant le même matériau renforcé pour la production de coque auxiliaire et de coque de baignoire, et à l'aide de matériaux de liaison reçus comme déchets, nous avons simplifié la fabrication et supprimé le matériau toxique. La coque auxiliaire (2) épouse la forme de base de la coque de baignoire (1) avec des profils convexes appliqués avec une solution liante sur des surfaces (5) droites. La liaison se produit au bout d'une heure, et le durcissement complet au bout de 12 heures.

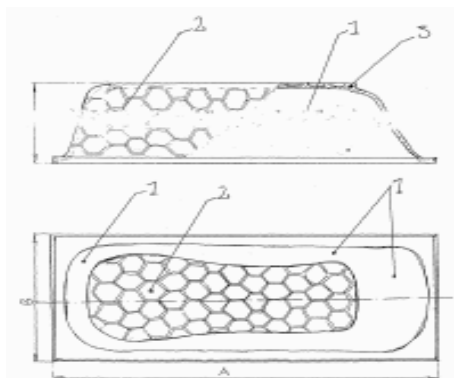

(11) 6028 (22) 24 Janvier 2007

(21) PCT/US2007/060954

(30) US, 60/762,599 du 26.01.2006
US, 11/625,975 du 23.01.2007

(73) NATIONAL OILWELL VARCO, LP.
909 Parkwood Circle Drive Houston, TX 77036
ETATS-UNIS D'AMERIQUE.

(74) Maître M. Sator

(54) MOTEUR A DEPLACEMENT POSITIF/
POMPE A CAVITE PROGRESSIVE

(57) L'invention concerne un dispositif à cavité progressive. Dans certains modes de réalisation, ce dispositif comprend un stator pourvu d'une surface intérieure possédant une pluralité de lobes et un rotor disposé à l'intérieur du stator et présentant un nombre différent de lobes. Les lobes du stator définissent un grand diamètre et un petit diamètre, le cercle du grand diamètre circonscrivant les lobes du stator et le cercle du petit diamètre s'inscrivant dans les lobes du stator. Une valeur rotor-stator, définie comme le grand diamètre divisé par le petit diamètre, est choisie dans le groupe constitué par au maximum 1,350 pour un dispositif à cavité progressive pourvu d'un stator à deux lobes, au maximum 1,263 pour trois lobes, au maximum 1,300 pour quatre lobes, au maximum 1,250 pour cinq lobes, au maximum 1,180 pour six lobes, au maximum 1,175 pour sept lobes, au maximum 1,150 pour huit lobes, au maximum 1,125 pour neuf lobes et au maximum 1,120 pour dix lobes.

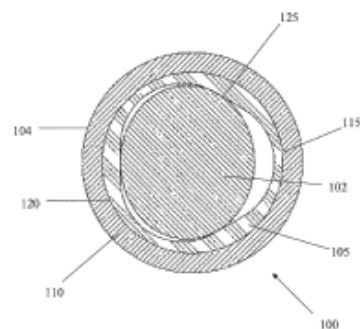

(11) 6029 (22) 25 Janvier 2007

(21) PCT/EP2007/050743

(30) EP, 06250416.2 du 25.01.2006

(73) SHELL INTERNATIONALE RESEARCH
MAATSCHAPPIJ B.V.
Carel van Bylandtlaan 30,
NL-2596 HR, la Haye
HOLLANDE.

(74) Maître M. Sator

(54) INTÉGRATION THERMIQUE

(57) La présente invention concerne un système d'intégration thermique pour l'élimination de la chaleur d'une réaction provenant d'un réacteur à carbonate d'éthylène 1 (EC-1) et la génération de liquide réfrigéré destiné à être utilisé par une ou des unités de consommateurs, dans un procédé catalytique pour la production de carbonate d'éthylène à parti d'oxyde d'éthylène pour la conversion en monoéthylène glycol, ledit système comportant un refroidisseur de réacteur EC-1 apte à l'élimination de la chaleur provenant d'un réacteur EC-1, une boucle intermédiaire qui est en communication avec le refroidisseur de réacteur et avec une unité de réfrigération par absorption, et qui est apte à la conduction de liquide intermédiaire entre les deux, l'unité de réfrigération par absorption étant apte à la génération de liquide réfrigéré, et une boucle de liquide réfrigéré apte à la conduction de liquide réfrigéré dans l'unité de réfrigération par absorption destiné à être utilisé par une ou des unités de consommateurs. Le système est tel que l'unité de réfrigération par absorption utilise la chaleur générée dans le réacteur EC-1 pour la génération de liquide réfrigéré pour la boucle de liquide réfrigéré et l'unité/les unités de consommateurs. Le système comporte en outre un refroidisseur d'arrêt comprenant une source de refroidissement indépendante qui est apte, en variante ou en addition à l'unité de réfrigération par absorption, à l'élimination de la chaleur provenant du réacteur EC-1, le système comportant également une source auxiliaire indépendante de liquide réfrigéré apte, en variante ou en addition à l'unité de réfrigération par absorption, pour la génération de liquide réfrigéré, pour

desservir une ou des unités de consommateurs. L'invention concerne également un système de commande destiné à être utilisé dans le système d'intégration thermique; un séparateur en deux phases pour la séparation d'un flux en deux phases dans le prélèvement latéral à partir du réacteur EC-1 dans un premier compartiment fournissant un recyclage de liquide au réacteur EC-1 et un second compartiment fournissant un flux en deux phases au second réacteur de carbonate d'éthylène EC-2, de sorte que le flux en deux phases vers le réacteur EC-2 soit stable, le séparateur étant apte à être utilisé dans le procédé et le système d'intégration thermique. L'invention concerne en outre leurs procédés correspondants, et les utilisations du système et du séparateur dans une unité d'oxyde d'éthylène/d'éthylène glycol.

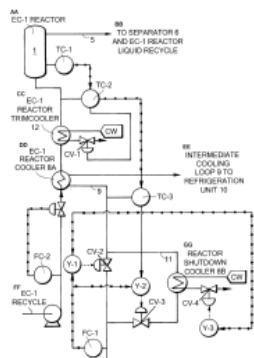

AA. RÉACTEUR EC-1
 AB. VASE SÉPARATEUR À 2 ET RECYCLAGE DE LIQUIDE DU RÉACTEUR EC-1
 AC. INTERCOOLÉUR DU RÉACTEUR EC-1
 AD. RÉACTEUR DE REPOUSSEMENT PÉTEROSIOMÈRE 9 VERS L'UNITÉ DE REPOUSSEMENT 10
 AE. RECYCLAGE DE RÉACTEUR EC-1
 AF. RECYCLAGE DE RÉACTEUR EC-1
 AG. RECYCLAGE DE REPOUSSEMENT INTERMÉDIAIRE 9 DEPUIS L'UNITÉ DE REPOUSSEMENT 10
 AH. RÉACTEUR EC-2
 AI. VASE SÉPARATEUR À 2 ET RECYCLAGE DE LIQUIDE DU RÉACTEUR EC-2
 AJ. INTERCOOLÉUR DU RÉACTEUR EC-2
 AK. RÉACTEUR DE REPOUSSEMENT PÉTEROSIOMÈRE 11 VERS L'UNITÉ DE REPOUSSEMENT 12
 AL. RECYCLAGE DE RÉACTEUR EC-2
 AM. RECYCLAGE DE REPOUSSEMENT INTERMÉDIAIRE 11 DEPUIS L'UNITÉ DE REPOUSSEMENT 12
 AN. ÉAU DE REPOUSSEMENT
 AO. CONTRÔLE AVEC DE DÉBIT
 AP. VANNES DE RÉGLAGE
 AQ. CONTRÔLEUR DE TEMPÉRATURE

(11) 6030 (22) 17 Janvier 2007

(21) PCT/US2007/060626

(30) US, 60/761,637 du 24.01.2006

(73) ELI LILLY AND COMPANY.
 Lily Corporate Center, Indianapolis,
 Indiana 46285
 ETATS-UNIS D'AMERIQUE.

(74) Maître M. Sator

(54) SULFAMIDE D'INDOLE MODULATEUR
 DE RÉCEPTEURS DE LA
 PROGESTÉRONE

(57) La présente invention concerne des composés de formule (I),

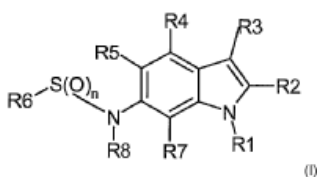

dans laquelle: n et 1 ou 2, et R1, R2, R3, R4, R5, R6, R7, et R8 sont tels que définis dans la description, ainsi que leur préparation, leurs compositions pharmaceutiques, et leurs procédés d'utilisation.

(11) 6031 (22) 26 Juillet 2008

(21) 080478

(73) Monsieur KHATTAB Ali
 Rue C 11 Mssalah, Beskra 07000
 ALGERIE.

(54) GROUPE ELECTRO MECANIQUE
 GENERATEUR AUTONOME

(57) Le générateur électromécanique est un dispositif pour la génération de l'électricité. Lors de sa mise en marche il nécessite du carburant et quand la génératrice électrique délivre du courant, on utilise une technique qui nous permis de nous en passer du carburant comme énergie de fonctionnement pour la remplacer avec l'électricité délivré par la génératrice, comme énergie de substitution. On met en marche le moteur à combustion (A) qui entraîne tout les éléments constituant le dispositif, à commencer par le moteur électrique (B) qui transforme le mouvement de rotation rapide en mouvement faible vitesse par le réducteur de vitesse (C), en suite la génératrice électrique (D), laquelle délivre du courant électrique qui alimente le moteur électrique qui continue à tourner avec de l'électricité à une vitesse constante mis à l'arrêt dès qu'il est découplé de la chaîne constituant le dispositif, en permettant le libre mouvement de moteur électrique qui demeure en rotation. Nous déposant d'un générateur électromécanique qui fonctionne à énergie de substitution pour la génération de l'électricité.

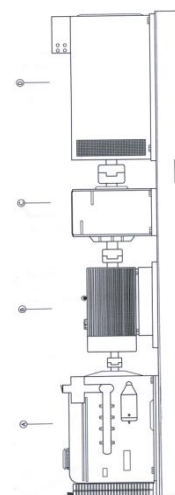

(11) 6032 (22) 28 Décembre 2006

(21) PCT/EP2006/012581

(30) GB, 05028771.3 du 30.12.2005
EP, 0604223.8 du 02.03.2006
GB, 0611390.6 du 08.06.2006

(73) NOVARTIS AG.
Lichtstrasse 35, CH-4058 Basel
SUISSE.

(74) Maître A. Boukrami

(54) **DÉRIVÉS DE PIPÉRIDINE 3,5-SUBSTITUÉS EN TANT QU'INHIBITEURS DE RÉNINE**

(57) La présente invention concerne des dérivés de pipéridine 3,5-substitués, ces composés pouvant être employés dans le diagnostic et le traitement thérapeutique d'un animal à sang chaud, en particulier dans le traitement d'une maladie (= trouble) qui dépend de l'activité de la rénine; l'utilisation d'un composé de cette classe dans l'élaboration d'une formule pharmaceutique destinée au traitement d'une maladie qui dépend de l'activité de la rénine; l'utilisation d'un composé de cette classe dans le traitement d'une maladie qui dépend de l'activité de la rénine; les formules pharmaceutiques comprenant un dérivé de pipéridine 3,5-substitué, et/ou une méthode de traitement comprenant l'administration d'un dérivé de pipéridine 3,5-substitué, une méthode de fabrication d'un dérivé de pipéridine 3,5-substitué, et de nouveaux intermédiaires et étapes partielles de la synthèse d'un tel dérivé. Les composés préférés (qui peuvent également être présents sous forme de sels) sont de formule (I'),

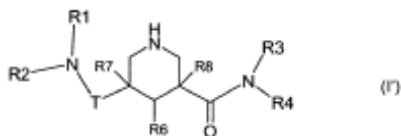

R1, R2, T, R3 et R4 étant tels que définis dans la description de l'invention.

(11) 6033 (22) 29 Décembre 2005

(21) PCT/NL2005/000899

(73) KOPPERT B.V.
Veilingweg 17, NL-2651 BE Berkel en Rodenrijs
PAYS-BAS.

(74) Maître A. Boukrami

(54) **COMPOSITION D'ACARIENS COMPRENANT DES GLYCYPHAGIDAE ET DES ACARIENS PHYTOSEÏDES, LEUR UTILISATION, PROCÉDE POUR ÉLEVER UN ACARIEN PRÉDATEUR PHYTOSEÏDE, SYSTÈME D'ÉLEVAGE POUR CELUI-CI ET PROCÉDES DE LUTTE ANTIPARASITAIRE BIOLOGIQUE SUR UNE CULTURE**

(57) La présente invention concerne une composition originale d'acariens comprenant une population d'une espèce d'acariens prédateurs phytoséides et une population d'hôtes factices comprenant une espèce sélectionnée parmi les Glycyphagidae, qui peut être employée pour élever ladite espèce d'acariens prédateurs phytoséides ou relâcher l'espèce d'acariens prédateurs phytoséides dans une culture. Selon des aspects supplémentaires, l'invention concerne un procédé pour élever une espèce d'acariens prédateurs phytoséides, l'utilisation de la composition d'acariens et un procédé pour la lutte antiparasitaire biologique dans une culture, qui emploie la composition d'acariens.

(11) 6034 (22) 11 Décembre 2006

(21) PCT/US2006/061867

(30) US, 11/322,122 du 29.12.2005

(73) INTERNATIONAL PACKAGING INNOVATIONS, LLC.
1033 Corporate Square Drive, St. Louis, MO 63132
ÉTATS-UNIS D'AMÉRIQUE.

(74) Maître A. Boukrami

(54) **SAC REMPLI DE LIQUIDE ET ENSEMBLE SURENVELOPPE**

(57) La présente invention concerne un ensemble destiné au transport et au stockage d'un liquide comprenant un liquide dans un sac souple sans élément, tel qu'un orifice, conçu pour accéder au liquide dans le sac, et une surenveloppe protectrice enfermant le sac et le scellant sous vide. L'emballage protecteur est conçu pour être durable et résister au déchirement ou au percement lors du transport et du stockage du sac et de l'ensemble surenveloppe, et peut être enlevé par rupture d'un scellement qu'il comporte, action que peut facilement effectuer une personne sans outil en appliquant une certaine force au scellement. Une fois enlevé de sa surenveloppe protectrice, le sac peut parfaitement servir de concert avec un dispositif de distribution pour distribuer le liquide contenu à l'aide d'une pointe. L'ensemble peut comprendre d'autres éléments, en particulier pour permettre une distribution du liquide dans le sac, tels qu'une pointe.

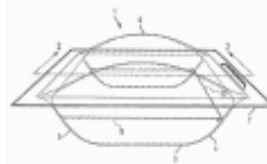

(11) 6035 (22) 31 Janvier 2007

(21) PCT/EP2007/000806

- (30) ES, P200600221 du 01.02.2006
- (73) SENER, INGENIERIA Y SISTEMAS, S.A.
Avda. de Zugazarte, 56, E-48930 Las ArenasGuecho, Vizcaya
ESPAGNE.
- (74) Maître Abu-Ghazaleh Intellectual Property
- (54) COLLECTEUR A PAROI MINCE AYANT UNE SECTION TRANSVERSALE VARIABLE DESTINE A DES PANNEAUX D'ABSORPTION SOLAIRE

(57) La présente invention concerne un collecteur à paroi mince ayant une section transversale variable, destiné à des applications de panneaux d'absorption solaire, fabriqué à partir d'un superalliage à base de nickel et composé d'un corps à paroi mince principal (18) et d'une pluralité de buses (16, 21). Le collecteur (10) est raccordé à une série de buses de jonction (16) auxquelles des tuyaux d'absorption solaire associés (14) sont raccordés, et à une ou plusieurs buses d'admission ou de distribution (21) auxquelles un ou plusieurs tuyaux d'alimentation sont raccordés. Le corps (18) peut être une forme de fusée ou composé de deux sections tronconiques se rejoignant au niveau d'une base plus large, et peut en outre présenter une section centrale cylindrique à hauteur des buses d'admission ou de distribution (21). Ce collecteur convient pour la récupération de liquides à haute température, en particulier dans des applications de panneaux solaires.

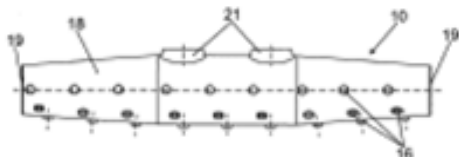

- (11) 6036 (22) 02 Août 2008
- (21) 080483
- (30) US, 6/953768 du 03.08.2007
- (73) RALPH MAHMOUD OMAR
6F, 6 Sloane Square London SW1W 8EE
ROYAUME-UNI.
- (74) Maître M. A. Badri
- (54) UN SYSTEME POUR ET UNE METHODE DE MANIPULER UNE TRANSACTION MULTIFONCTIONNELLE

(57) Un système pour procédé un ticket multifonctionnel est décrit. Le ticket représente un item d'entrée dans un événement à multi-entrées de court-terme et un

événement de long-terme. Le système comprend : moyen de réception pour recevoir une requête pour entrée d'un utilisateur dans un événement à multi-entrées de court-terme, autorisant moyen d'implémenter un événement d'autorisation autorisant la requête, le moyen autorisant étant arrangé pour produire un unique ticket identificateur associé avec l'entrée d'utilisateur. En premier moyen stockant pour stocker l'unique ticket identificateur et un marqueur de date et l'heure se rapportant à la requête autorisant l'événement dans un enregistrement d'une base de données se rapportant à une première fonction du ticket; identification obtenant moyen pour obtenir le propriétaire du ticket multifonctionnel indépendamment de l'événement de l'autorisation, et un deuxième moyen de stockage pour stocker le propriétaire de l'identificateur de la formation, l'unique ticket identificateur, ou un identificateur uniquement associé avec le ticket identificateur et le marqueur de la date et de l'heure où une date- associée avec le marqueur dans un enregistreur d'une base de données se rapportant à une deuxième fonction sont exécutées sur différents empli du temps et la première fonction se rapporte à l'événement de court-terme tandis que la deuxième fonction se rapporte à l'événement de long-terme.

(11) 6037 (22) 03 Février 2007

(21) PCT/US2007/003164

(30) US, 60/765,072 du 03.02.2006

(73) 1/ IMCLONE SYSTEMS INCORPORATED.
180 Varick Street, New York, NY 10014
ETATS-UNIS D'AMERIQUE.

2/ UNIVERSITY OF WASHINGTON
UW Tech Transfer, 4311 11th Avenue NE,
Suite 500, Seattle, WA 98105
ETATS-UNIS D'AMERIQUE.

(74) Maître M. Sator

(54) ANTAGONISTES D'IGF-IR EN TANT QU'ADJUVANTS AU TRAITEMENT DU CANCER DE LA PROSTATE

(57) La présente invention concerne une méthode de traitement du cancer de la prostate par thérapie par privation androgénique et utilisation d'un antagoniste du récepteur du facteur de croissance insulinoïde (IGF-IR). Bien que le taux de réponse du cancer de la prostate à la thérapie par privation androgénique soit élevé, les cellules cancéreuses survivantes deviennent indépendantes des androgènes (AI) avec pour conséquence une croissance de la tumeur. Cette invention permet d'inhiber ou de retarder le passage d'un cancer dépendant des androgènes à un cancer indépendant des androgènes, ce qui réduit sensiblement les risques de récurrence et améliore le pronostic thérapeutique.



(11) 6038 (22) 06 Avril 2007

(21) PCT/FR2007/000585

(30) FR, 60/03209 du 11.04.2006

(73) SANOFI AVENTIS
174, Avenue de France, F-75013 Paris
FRANCE.

(74) Maître Abu-Ghazaleh Intellectual Property

(54) DIMERS DE DERIVES D'ARTEMISININE,
LEUR PRÉPARATION ET LEUR
APPLICATION EN THÉRAPEUTIQUE

(57) La présente invention concerne de nouveaux dimères de dérivés d'artémisinine spécifiques, leur préparation, des compositions les contenant, et leur utilisation comme médicament, en particulier en tant qu'agents anticancéreux. (I).

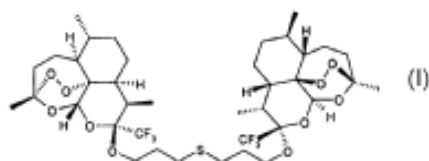

(11) 6039 (22) 04 Janvier 2007

(21) PCT/US2007/000088

(30) US, 60/756,311 du 05.01.2006

(73) AT BALANCE AMERICAS LLC.
11767 Katy Freeway Suite 1030, Houston,
TX 77079
ETATS-UNIS D'AMERIQUE

(74) Maître A. Boukrami

(54) PROCÉDÉ DE DÉTERMINATION D'ENTRÉES DU FLUIDE DE FORMATION DANS UN PUITS OU DES PERTES DE FLUIDE DE FORAGE S'EN ÉCHAPPANT AU MOYEN D'UN SYSTÈME DE MESURE DE LA PRESSIION DYNAMIQUE DANS UN ESPACE ANNULAIRE

(57) L'invention porte sur un procédé de régulation de la pression pendant un forage consistant à pomper dans le puits un fluide de forage via le train de tiges et le trépan dans un espace annulaire. Le fluide se décharge depuis l'espace annulaire au voisinage de la surface du sol, et on mesure le débit du fluide pompé dans le puits, et le celui sortant de l'espace annulaire, et on estime la pression du fluide en fond de puits à l'aide des débits mesurés, de la pression dans l'espace annulaire et de la densité du fluide. Un signal d'alarme se déclenche si la différence entre la pression estimée et la pression mesurée dépasse un seuil sélectionné.

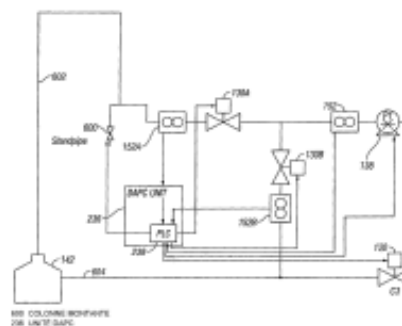

(11) 60340 (22) 05 Janvier 2007

(21) PCT/DK2007/000005

(30) US, 60/756,213 du 05.01.2006

(73) ARLA FOODS AMBA
Skanderborgvej 277, DK-8260 Viby J
DANEMARK.

(74) Maître A. Boukrami

(54) LAIT À FAIBLE TENEUR EN HYDRATES DE CARBONE ET À TENEUR EN CALCIUM CONSERVÉE

(57) La présente invention a pour objet un produit laitier appétent sans stabilisants et à faible teneur en hydrates de carbone équivalent à 90 à 250 kJ/100 g, et dont essentiellement tout le calcium du lait d'origine a été conservé, de même que toutes les protéines du lait d'origine. La présente invention a également pour objet un procédé de fabrication d'un tel produit laitier, où un produit laitier est ajusté à un pH compris entre 7,0 et 9,5 avant ultrafiltration; où le perméat est nanofiltré; et où le perméat de nanofiltration, une partie du rétentat d'ul-

trafiltration et de l'eau sont mélangés; puis, le pH est ajusté jusqu'au pH normal du lait.



(11) 6041 (22) 03 Août 2008

(21) 080488

(73) Monsieur BENBARA Hocine
Cité Boussouf, Bâtiment 06, N° 02,
Constantine 25027
ALGERIE.

(54) **OUTIL DE RANGEMENT DES BAS DE LIGNES**

(57) L'outil de rangement des bas de lignes est un nouvel accessoire de pêche destiné à ranger et disposer les bas de lignes d'une façon ordonnée et pratique. Il est destiné à remplacer la vieille méthode de Sa plaque de liège, peu commode et inesthétique. Cet outil est un tube en plastique muni de crochets tendeurs et de différentes fentes ou seront alignés et croches les bas de lignes, quelque soient leurs longueurs. Plusieurs variantes de ce nouvel outil sont proposées : le tube peut être cylindrique, cubique ou étoile. De plus, Le même type d'outil peut être destiné à ranger des bas de lignes avec flotteur. Dans ce cas, nous présentons quelques modifications au corps de l'outil.

(11) 6042 (22) 05 Mars 2007

(21) PCT/EP2007/052033

(73) SHELL INTERNATIONALE RESEARCH
MAATCHAPIJ B.V
Carel Van Bylandtlaan 30,
NL-2596 HR, la Haye
HOLLANDE.

(74) Maître M. Sator

(54) **PROCEDE POUR PREPARER UN PRODUIT DE SYNTHESE DE FISCHER-TROPSCH**

(57) Procédé pour préparer un produit de synthèse de Fischer-Tropsch à partir d'un mélange gazeux d'hydrocarbures comprenant du méthane, de l'éthane et d'éventuels hydrocarbures ayant un nombre de carbones plus élevé en effectuant les étapes suivantes consistant à : (a) effectuer de façon adiabatique le reformage préalable du mélange d'hydrocarbures, (b) chauffer le mélange gazeux obtenu dans l'étape (a) à une température supérieure à 650°C, (c) effectuer une oxydation partielle non catalysée en brûlant le mélange chauffé de l'étape (b) pour produire un effluent de réacteur ayant une température comprise entre 1100 et 1500°C, (d) effectuer une synthèse de Fischer-Tropsch en utilisant le gaz contenant de l'hydrogène et du monoxyde de carbone tel qu'obtenu dans l'étape (c) en tant que charge d'alimentation et (e) un flux relativement léger étant séparé du produit de synthèse obtenu dans l'étape (d) et une première partie du flux léger étant recyclée vers l'étape (a) pour qu'il soit soumis au reformage préalable et une seconde partie du flux léger étant recyclée vers le brûleur de l'étape (c) pour le soumettre à une oxydation partielle, la température dans l'étape (a) étant régulée en ajustant la quantité du flux léger qui est recyclée vers l'étape (a).

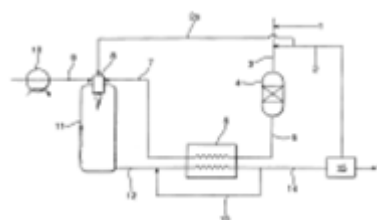

(11) 6043 (22) 20 Février 2007

(21) PCT/IB2007/001456

(73) UROGENE
1, Avenue Claude Vellefaux, 75010, Paris
FRANCE.

(74) Maître M. Sator

(54) **FORME CRISTALLINE DU CHLORHYDRATE DE LA BESIPIRDINE, PROCEDE DE PREPARATION ET UTILISATIONS**

(57) Forme cristalline du chlorhydrate de besipirdine (Forme I)

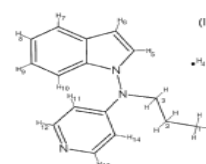

correspondant à la formule (A) ci-dessous : la forme susmentionnée étant caractérisée au moins par l'une des propriétés physicochimiques suivantes : a) en FTIR (spectrométrie infrarouge à transformée de Fourier), elle présente au moins les bandes d'absorption du spectre infrarouge suivantes : 778, 1198, 1121, mais pas les bandes d'absorption du spectre infrarouge suivantes : 3395, 1583, 732, les bandes susmentionnées étant exprimées en cm^{-1} à $\pm 5 \text{ cm}^{-1}$; b) en PXRD (diffraction des rayons X sur poudre), elle présente au moins les réflexions suivantes, lesquelles sont les plus intenses mais dont l'intensité ci-après est donnée pour information seulement : Formule (II) ; c) en DSC (calorimétrie différentielle à balayage), elle présente au moins un pic endothermique à $187,3 \pm 2,0^\circ\text{C}$ en utilisant des conditions de balayage de $5^\circ\text{C}/\text{min}$ et une enthalpie de fusion ΔH de $130,4 \pm 2,0 \text{ J/g}$. L'invention concerne également les procédés utilisés pour la préparation de la forme I ainsi que ses applications en urologie.

(11) 6044 (22) 05 Février 2007

(21) PCT/FR2007/000201

(30) FR, 0601253 du 08.02.2006

(73) SANOFI-AVENTIS
174, Avenue de France, 75013, Paris
FRANCE.

(74) Maître Abu-Ghazaleh Intellectual Property

(54) LE MONOHYDRATE DE RIMONABANT,
SON PROCEDE DE PREPARATION ET LES
COMPOSITIONS PHARMACEUTIQUE
EN CONTENANT

(57) La présente invention a pour objet le monohydrate de rimonabant, son procédé de préparation et les compositions pharmaceutiques en contenant.

(11) 6045 (22) 13 Février 2007

(21) PCT/EP2007/001212

(30) DE, 10 2006 007 045.3 du 15.02.2006

(73) SANOFI-AVENTIS
174, Avenue de France, 75013, Paris
FRANCE.

(74) Maître M. Sator

(54) NOUVELLES ARYLDIHYDROISOQUI-
NOLINONES A SUBSTITUTION
AZACYCLYLE, LEUR PROCEDE DE
PREPARATION ET LEUR UTILISATION
COMME MEDICAMENTS

(57) L'invention concerne des aryldihydroisoquinolines à substitution azacycyle et leurs dérivés ainsi que leurs sels physiologiquement tolérés et leurs dérivés physiologiquement fonctionnels, leur préparation, des médicaments comprenant au moins une aryldihydroisoquinolinone à substitution azacycyle de l'invention ou un de ses dérivés, ainsi que l'utilisation des aryldihydroisoquinolinones à substitution azacycyle de l'invention et de leurs dérivés comme antagonistes de l'hormone de mélanocortination (MCH).

(11) 6046 (22) 12 Janvier 2007

(21) PCT/NO2007/000012

(30) NO, 20060203 du 13.01.2006

(73) DESERT CONTROL INSTITUTE INC.
Cote d'Azur-Mahe Reg, Agent, Trinity House,
Albert Street, Mahe
SEYCHELLES.

(74) Maître M. Sator

(54) FORMULE LIANTE INORGANIQUE A
ELECTRICITE STATIQUE, APPLICA-
TIONS ET METHODE D'ELABORATION
DE LADITE FORMULE LIANTE

(57) La présente invention concerne une formule liante inorganique à électricité statique pouvant être employée en tant qu'élément de stabilisation de texture dans des masses de particules organiques et/ou inorganiques, ainsi qu'en tant que masse filtrante. L'une des utilisations principales de la formule liante est la reconquête de déserts arides et hyperarides, ainsi que la prévention de la désertification et du mouvement et de l'avance des dunes de sable, autrement dit l'arrêt efficace de l'érosion éolienne. La présente invention porte également sur une méthode d'élaboration de la formule liante et sur ses applications.

(11) 6047 (22) 13 Janvier 2007

(21) PCT/US2007/003912

(30) US, 60/773,045 du 14.02.2006
US, 11/704,779 du 09.02.2007

(73) BLACK & VEATCH HOLDING COMPANY.
11401 Lamar Avenue, Overland Park, Kansas
ETATS-UNIS D'AMERIQUE.

(74) Maître Abu-Ghazaleh Intellectual Property

(54) PROCEDE POUR LA PRODUCTION D'UN
COURANT DE DISTILLAT A PARTIR
D'UN COURANT D'EAU CONTENANT AU
MOINS UN SOLIDE DISSOUS

(57) L'invention concerne un procédé et un système pour la production d'un circuit de distillat à partir d'un courant aqueux contenant au moins un solide dissous, par un procédé de distillation thermique utilisant au moins l'un parmi un courant aqueux chauffé en provenance d'un refroidisseur intermédiaire d'un système à turbine et un réchauffeur à cheminée en tant que source de chaleur.

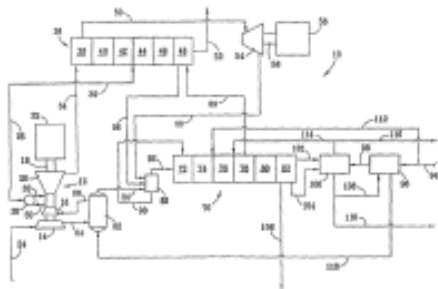

(11) 6048 (22) 12 Janvier 2007

(21) PCT/US2007/000777

(30) US, 60/759,216 du 13.01.2006

(73) NOVARTIS AG.
Lichtstrasse 35, CH-4058 Basel
SUISSE.

(74) Maître A. Boukrami

(54) COMPOSITIONS ET PROCEDE D'UTILISATION D'ANTICORPS CONTRE DICKKOPF-1 ET/OU -4

(57) L'invention a pour objet des anticorps et des fragments d'anticorps qui se lient à la cible protéique Dickkopf (DKK1), ainsi que des procédés d'utilisation et des kits permettant le traitement d'une cellule-cible, en particulier d'une cellule associée à un état ostéolytique.

(11) 6049 (22) 10 Janvier 2007

(21) PCT/EP2007/050219

(30) GB, 0600488.1 du 11.01.2006

(73) GLAXO GROUP LIMITED.
Glaxo Wellcome House, Berkeley Avenue,
Greenford, Middlesex UB6 0NN
GRANDE BRETAGNE.

(74) Maître A. Boukrami

(54) ANTICORPS ANTI-HUMAIN IL-3
CHIMERIQUE ET HUMANISE

(57) La présente invention concerne des immunoglobulines, en particulier des anticorps qui se lient spécifiquement à l'interleukine 13 humaine (hIL-13). Les anticorps de l'invention peuvent être utilisés dans le traitement de diverses maladies ou troubles qui réagissent à la modulation de l'interaction entre la hIL-13 et le récepteur de l'IL-13 humaine. Ces maladies comprennent l'asthme grave, la dermatite atopique, la BPCO ainsi que diverses maladies fibrotiques. La présente invention concerne également des compositions pharmaceutiques comprenant lesdits anticorps, ainsi que des procédés de fabrication.

(11) 6050 (22) 10 Janvier 2007

(21) PCT/GB2007/000049

(30) US, 11/331,415 du 11.01.2006

(73) DOMANTIS LIMITED.
980 Great West Road, Brentford, Middlesex
TW8 9GS
GRANDE BRETAGNE.

(74) Maître A. Boukrami

(54) LIGANDS AYANT UNE SPÉCIFICITÉ DE LIASON POUR LE VEGF ET/OU L'EGFR ET LEURS PROCÉDÉS D'ULISATION

(57) La présente invention concerne des ligands qui ont une spécificité de liaison pour le facteur de croissance endothélial vasculaire (VEGF), pour le récepteur du facteur de croissance épidermique (EGFR), ou pour le VEGF et l'EGFR. La présente invention concerne également des procédés d'utilisation de ces ligands. En particulier, la présente invention concerne l'utilisation de ces ligands pour la thérapie anticancéreuse.

(11) 6051 (22) 13 Mars 2007

(21) PCT/DE2007/000449

(30) DE, 10 2006 013 011.1 du 20.03.2006

(73) GEA ENERGIETECHNIK GMBH
Dorstener Strasse 484,
44809 Dochum
ALLEMAGNE.

(74) Maître Abu-Ghazaleh Intellectual Property

(54) CONDENSATEUR ALIMENTÉ PAR DE L'AIR

(57) L'invention concerne un condensateur (1) alimenté par de l'air avec un ventilateur (2) expulsant de

l'air froid qui est disposé en particulier sous des éléments de condensation (4, 5) en forme de A et qui pousse l'air froid aspiré dans l'espace intérieur triangulaire (6) délimité par le ventilateur (2) et les éléments de condensation (4, 5). Le condensateur comporte en outre des moyens de refroidissement adiabatique de l'air froid, les moyens de refroidissement adiabatique étant des corps de contact (7), sur lesquels peut être envoyée de l'eau à évaporer, qui sont disposés dans la zone traversée par le courant d'air froid (3).

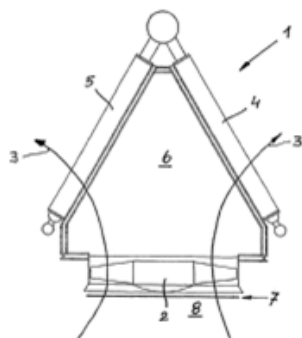

(11) 6052 (22) 15 Janvier 2007

(21) PCT/EP2007/050313

(30) EP, 06100450.3 du 17.01.2006
US, 60/765,180 du 06.02.2006

(73) AKZO NOBEL COATINGS
INTERNATIONAL B.V.
Velperweg 76, NL-6824 BM Arnhem
PAYS-BAS.

(74) Maître A. Boukrami

(54) AGENTS DE DURCISSEMENT POUR
COMPOSES A FONCTIONS EPOXY

(57) La présente invention concerne des composés destinés à une utilisation en tant qu'agents de durcissement pour systèmes époxy, lesdits composés pouvant être obtenus par réaction d'un composé à fonction amine avec un ester et/ou acide α,β -insaturé et un composé époxy monofonctionnel. L'invention concerne également des compositions de revêtement comprenant ces agents de durcissement.

(11) 6053 (22) 17 Janvier 2007

(21) PCT/SE2007/000034

(30) US, 60/758,987 du 17.01.2006

(73) FORSGREN, ARNE
Sothonsvagen 4 B, 230 11 Falsterbo
SUEDE.

(74) Maître A. Boukrami

(54) NOUVELLE PROTÉINE DE HAEMOPHILUS INFLUENZAE À SURFACE EXPOSÉE (PROTÉINE; pE)

(57) La présente invention concerne une protéine à surface exposée (protéine E;pE), un facteur de virulence, qui peut être détecté dans *Haemophilus influenzae*, comprenant une séquence d'acides aminés décrite dans SEQ ID NO 1, un fragment immunogène de ladite protéine à surface exposée, et une protéine immunogène recombinante (pE(A)) ou des variants tronqués de celle-ci basés sur ladite protéine à surface exposée. L'invention concerne également des séquences d'acides nucléiques, des plasmides et des phages, des hôtes non humains, des séquences d'acides nucléiques recombinantes, des protéines hybrides et des produits hybrides. L'invention concerne en outre un procédé de production de ladite protéine ou des fragments tronqués de celle-ci par recombinaison.

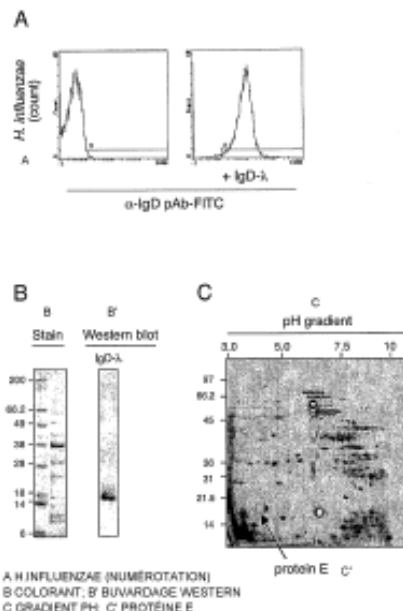

(11) 6054 (22) 22 Janvier 2007

(21) PCT/US2007/001708

(30) US, 60/760,789 du 20.01.2006

(73) NOVARTIS AG.
Lichtstrasse 35, CH-4058 Basel
SUISSE.

(74) Maître A. Boukrami

(54) DERIVES DE PYRIMIDINE UTILISES EN
TANT QU'INHIBITEURS DE KINASE PI-3

(57) La présente invention concerne des composés (I)

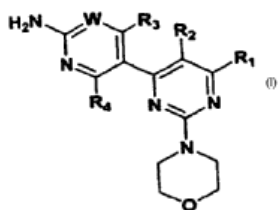

inhibiteurs de phosphatidylinositol 3-kinase (PI), leurs sels pharmaceutiquement acceptables et des promédicaments de ceux-ci ; des compositions des nouveaux composés, soit seuls soit en association avec au moins un agent thérapeutique supplémentaire, avec un excipient pharmaceutiquement acceptable ; et des utilisations des nouveaux composés, soit seuls soit en association avec au moins un agent thérapeutique supplémentaire dans la prophylaxie ou le traitement de maladies prolifératives caractérisées par l'activité anormale de facteurs de croissance, de protéines sérine/thréonine kinases et des phospholipides kinases.

(11) 6055 (22) 19 Janvier 2007

(21) PCT/US2007/060759

(30) US, 60/760,840 du 20.01.2006

(73) SMITHKLINE BEECHAM CORPORATION.
One Franklin Plaza, P.O. Box 7929,
Philadelphia, Pennsylvania 19101
ETATS-UNIS D'AMERIQUE.

(74) Maître A. Boukrani

(54) COMPOSÉS CHIMIQUES

(57) La présente invention concerne de façon générale de nouveaux composés thérapeutiques et agonistes de AXOR 109, ainsi que des procédés de fabrication et d'utilisation desdits composés.

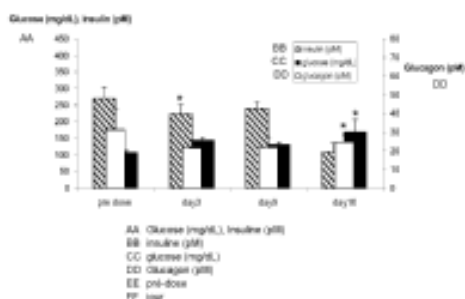

(11) 6056 (22) 29 Janvier 2007

(21) PCT/US2007/061248

(30) US, 60/763,331 du 30.01.2006

(73) GGT WASTE INC.
269 South Beverly Drive, Suite 408,
Beverly Hills, CA 90212
ETATS-UNIS D'AMERIQUE.

(74) Maître Abu-Ghazaleh Intellectual Property

(54) PROCÉDÉS D'EXTRACTION DE PÉTROLE

(57) La présente invention concerne des procédés servant à extraire des pétroles lourds et des sables bitumineux de gisements de pétrole et des procédés servant à extraire du bitume à partir de sables bitumineux et de schiste bitumineux. Lesdits procédés consistent à injecter un solvant contenant du silicate de sodium, utiliser une technique thermique et/ou injecter du gaz dans un gisement de pétrole afin d'optimiser l'extraction de pétrole du gisement. En outre, cette invention a aussi pour objet des procédés d'extraction de bitume des sables bitumineux au moyen d'un solvant contenant du silicate de sodium.

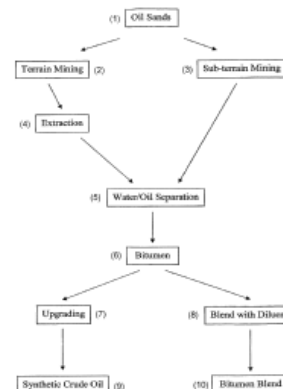

- (1) SABLES BITUMINEUX
- (2) EXPLOITATION MINIERE
- (3) EXPLOITATION MINIERE SOUTERRAINE
- (4) EXTRACTION
- (5) SEPARATION EAUPETROLE
- (6) BITUME
- (7) VALORISATION
- (8) MELANGE AVEC DES DILLIANTS
- (9) PETROLE BRUT SYNTHETIQUE
- (10) MELANGE DE BITUMES

(11) 6057 (22) 26 Mars 2007

(21) PCT/EP2007/002649

(30) DE, 10 2006 014 868.3 du 28.03.2006

(73) SANOFI-AVENTIS
174, Avenue de France, F-75013, Paris
FRANCE.

(74) Maître M. Sator

(54) DÉRIVÉS D'AZOLOPYRIDIN-3-ONE UTILES COMME INHIBITEURS DE LA LIPASE ENDOTHÉLIALE

(57) La présente invention porte sur des dérivés d'azolopyridin-3-one de formule générale (I)

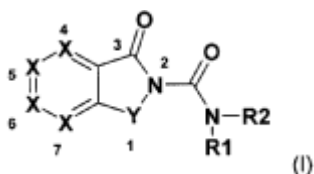

dont les significations sont indiquées dans le descriptif, sur leurs sels utilisables pharmaceutiquement et sur leur utilisation comme substances médicinales. Ces composés sont des inhibiteurs de la lipase endothéliale.

(11) 6058 (22) 20 Mars 2007

(21) PCT/EP2007/052613

(30) EP, 06006922.6 du 31.03.2006

(73) NESTEC S.A.
Avenue Nestlé 55, CH-1800 Vevey
SUISSE.

(74) Maître M. Sator

(54) CAPSULE POUR VUE D'UN MATERIAU
D'ETANCHEITE EXTERNE MIS SOUS
PRESSION PAR UN FLUIDE

(57) La présente invention concerne un procédé de production de boisson à partir d'une capsule renfermant un ingrédient. Le procédé comprend les étapes suivantes consistant à :- introduire une capsule étanche dans un espace de dispositif de production de boisson destiné à recevoir la capsule; - enfermer la capsule en déplaçant de manière relative deux éléments enveloppants qui définissent l'espace de réception de la capsule; - ouvrir une face d'entrée de la capsule et injecter dans la capsule un fluide sous pression pour ouvrir une face de sortie de la capsule, l'ouverture étant aidée par le fluide sous pression présent dans la capsule, la capsule étant équipée sur sa surface externe d'un matériau d'étanchéité qui est exposé à la pression du fluide dans l'espace de réception de la capsule; et - après avoir enfermé la capsule, laisser la pression du fluide régnant dans l'espace de réception de la capsule agir au moins partiellement sur le matériau d'étanchéité, de telle sorte que celui-ci se trouve à son tour comprimé contre les éléments enveloppant formant ainsi une résistance à l'écoulement, ladite résistance étant suffisante pour pouvoir garantir l'accumulation de la pression dans la capsule nécessaire pour ouvrir la face de sortie, assistée par pression, de la capsule.

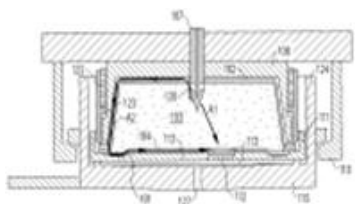

(11) 6059 (22) 05 Février 2007

(21) PCT/US2007/003090

(30) US, 60/765,473 du 03.02.2006

(73) GRT, INC.
861 Ward Drive, Santa Barbara, CA 93111-2920
ETATS-UNIS D'AMERIQUE.

(74) Maître Abu-Ghazaleh Intellectual Property

(54) SÉPARATION DE GAZ LÉGERS À
PARTIR D'HALOGÈNES

(57) L'invention concerne un procédé de séparation d'un ou de plusieurs gaz légers à partir de brome ou de chlore à l'aide d'une ou de plusieurs séparations physiques et d'un contact avec un épurateur chimique afin d'extraire l'halogène supplémentaire. Dans un mode de réalisation, le procédé consiste : (a) à amener une charge d'halogène contenant un ou plusieurs gaz légers vers une colonne de distillation ou un vaporisateur flash; (b) à utiliser la colonne de distillation ou un vaporisateur flash afin de séparer la charge en (i) un premier liquide contenant une quantité majeure d'halogène et pas plus d'une quantité mineure de gaz léger(s), et (ii) une première vapeur contenant une quantité majeure de gaz léger(s) et pas plus d'une quantité mineure d'halogène; et (c) à amener la vapeur vers un épurateur chimique afin d'extraire l'halogène de la vapeur.

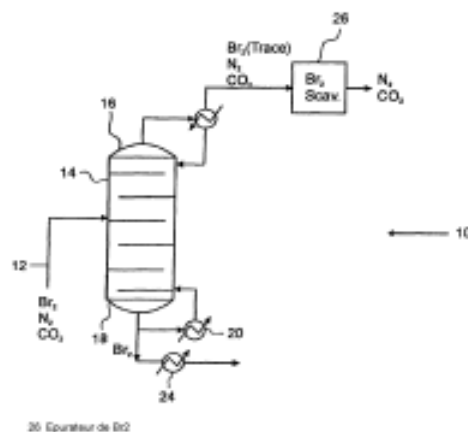

(11) 6060 (22) 05 Février 2007

(21) PCT/US2007/003091

(30) US, 60/765,115 du 03.02.2006

(73) GRT, INC.
861 Ward Drive, Santa Barbara, CA 93111
ETATS-UNIS D'AMERIQUE.

(74) Maître Abu-Ghazaleh Intellectual Property

(54) PROCÉDE CONTINU DE CONVERSION DE GAZ NATUREL EN HYDROCARBURES LIQUIDES

(57) L'invention concerne un procédé continu amélioré de conversion de méthane, de gaz naturel ou d'autres matières premières hydrocarbonées en un ou plusieurs hydrocarbures ou oléfines de masse plus élevée par cyclage continu des étapes d'halogénéation de l'alcane, de formation du produit (couplage carbone-carbone), de séparation du produit et de régénération de l'halogène. L'halogène est de préférence récupéré en continu par réaction d'acide bromhydrique avec de l'air ou de l'oxygène. L'invention constitue une voie efficace d'obtention de composés aromatiques, de composés aliphatiques, de mélanges de composés aliphatiques et aromatiques, d'oléfines, de matériaux de qualité essence et d'autres produits utiles.

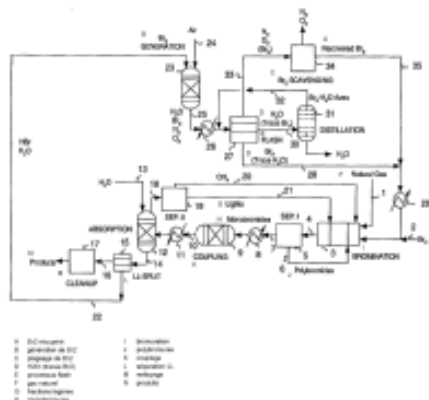

(11) 6061 (22) 01 Février 2007

(21) PCT/EP2007/050991

(30) GB, 0602238.8 du 03.02.2006
GB, 0615094.0 du 28.07.2006

(73) GLAXO GROUP LIMITED.
Glaxo Wellcome House, Berkeley Avenue,
Greenford, Middlesex UB6 0NN
GRANDE BRETAGNE.

(74) Maître A. Boukrami

(54) DÉRIVÉS DE BENZOISOINDOLE UTILISÉS DANS LE TRAITEMENT DE LA DOULEUR

(57) La présente invention concerne un composé de formule (I)

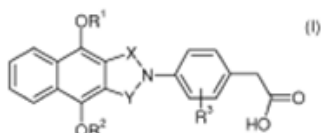

ou un dérivé de qualité pharmaceutique dudit composé, R¹, R², R³, X et Y étant tels que définis dans la description; un procédé de synthèse de tels composés; une préparation pharmaceutique incluant de tels composés; et l'emploi de tels composés en médecine.

(11) 6062 (22) 01 Février 2007

(21) PCT/EP2007/050992

(30) GB, 0602237.0 du 03.02.2006
GB, 0608976.7 du 05.05.2006

(73) GLAXO GROUP LIMITED.
Glaxo Wellcome House, Berkeley Avenue,
Greenford, Middlesex UB6 0NN
GRANDE BRETAGNE.

(74) Maître A. Boukrami

(54) DÉRIVÉS DE L'ACIDE BENZO(F)ISOINDOL-2-YLPHÉNYL ACÉTIQUE COMME AGONISTES DU RÉCEPTEUR EP4

(57) La présente invention concerne un composé de formule (I)

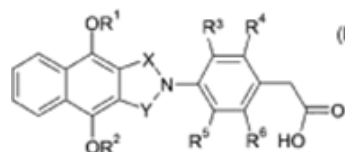

ou un dérivé pharmaceutiquement acceptable de celui-ci, R¹, R², R³, R⁴, R⁵, R⁶, X et Y étant tels que définis dans la description du brevet, un procédé pour la préparation de tels composés, une composition pharmaceutique comprenant de tels composés et l'utilisation de tels composés en médecine.

(11) 6063 (22) 02 Février 2007

(21) PCT/EP2007/051053

(30) DE, 10 2006 005 058.4 du 03.02.2006

(73) IMPRESS METAL PACKAGING S.A.
Route départementale 306, F-72206
Crosnières-la Flèche Cedex
FRANCE.

(74) Maître A. Boukrami

(54) RECIPIENT EXTENSIBLE AYANT UN COUVERCLE POUR OBTENIR UNE RÉGULATION DE CHAMBRE DE PRESSIION D'UNE BOITE ALIMENTAIRE

(57) L'invention concerne un récipient extensible ayant un couvercle pour obtenir une régulation de chambre de pression dans une boîte alimentaire. L'invention concerne des couvercles pour des boîtes destinées à recevoir un aliment qui sont soumises à un traitement thermique au-dessus de 50°C en guise de stérilisation ou au moins de pasteurisation. Le couvercle (1) a une bague annulaire (2) fixable sur le corps de boîte, laquelle bague peut être fermement et hermétiquement raccordée à la partie de jante du corps de boîte et un panneau de recouvrement (3) qui est hermétiquement disposé (13) sur ladite bague. La bague annulaire comprend une sangle (6) qui pointe vers un axe central vertical (8) du couvercle et est inclinée axialement extérieurement (11) par rapport à un plan horizontal (15). Le panneau de recouvrement (3) est fixé sur la sangle inclinée au moyen d'une bande de bague radialement externe (3a). Une zone centrale (3b) qui est entourée par la bande de bague est préformée axialement intérieurement vers un intérieur à la manière d'une forme de bol ou de dôme et de ce fait est stabilisée. Après la fermeture de la boîte, elle est soumise à un traitement thermique. Lors d'un changement de pression (dans la boîte fermée) se produisant pendant ce traitement thermique, le panneau de recouvrement change de la position préformée (3b) à une position en forme de bol/dôme dirigée axialement extérieurement (3b'). Après le refroidissement de la boîte fermée, le panneau de recouvrement (3) revient - au moins presque exactement - dans sa position préformée.

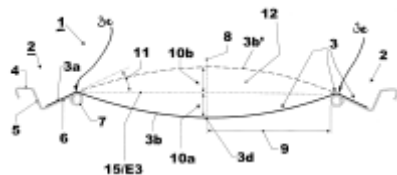

(11) 6064 (22) 04 Avril 2007

(21) PCT/IB2007/001612

(30) EP, 06356042.9 du 11.04.2006

(73) ALUMINIUM PECHINEY
725, Rue Aristide Berges, F-38340 Voreppe
FRANCE.

(74) Maître Abu-Ghazaleh Intellectual Property

(54) SYSTEME ET PROCEDE DE COLLECTE
DES EFFLUENTS D'UNE CELLULE
ELECTROLYTIQUE

(57) L'invention concerne un système et un procédé permettant de collecter les effluents générés par une cellule électrolytique (1) destinée à la production d'aluminium et de retirer lesdits effluents de la cellule dans

un courant gazeux. Le système comprend une hotte d'extraction (20) pour confiner les effluents, au moins un canal de sortie (25) pour collecter ledit courant gazeux et un moyen d'aspiration pour retirer ledit courant gazeux de la cellule. La hotte d'extraction (20) comprend des hottes amovibles (21) et éventuellement au moins une porte (23) donnant accès à l'intérieur de la hotte d'extraction. Le système comprend en outre au moins un tuyau (50) permettant de souffler de l'air comprimé à l'intérieur du canal de sortie (25) en vue d'augmenter la vitesse dudit courant gazeux. L'alimentation d'air comprimé (53) est activée à une pression spécifiée Po de manière à obtenir un débit spécifié Ro.

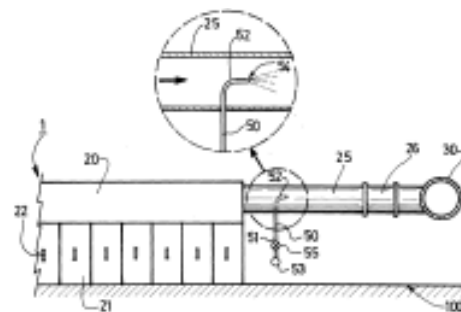

(11) 6065 (22) 08 Mars 2007

(21) PCT/JP2007/054532

(30) JP, 2006-063562 du 09.03.2006
US, 60/780517 du 09.03.2006
JP, 2006-322728 du 30.11.2006
US, 60/861702 du 30.11.2006

(73) EISAI R & D MANAGEMENT CO., LTD.
6-10, Koishikawa 4-chome, Bunkyo-ku,
Tokyo 1128088
JAPON.

(74) Maître Abu-Ghazaleh Intellectual Property

(54) DÉRIVÉ POLYCYCLIQUE DE CINNAMIDE

(57) La présente invention concerne un composé de formule (I)

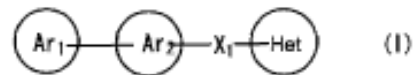

ou un sel de qualité pharmacologique dudit composé : (I) où Ar₁ représente un groupement imidazolyle éventuellement substitué par un groupement alkyle en C1-6, etc. ; Ar₂ représente un groupement phényle éventuellement substitué par un groupement alcoxy en C1-6, etc. ; X₁ représente une liaison double, etc.; et Het représente un groupement imidazolyle éventuellement substitué par un groupement alkyle en C1-6, et similaires, et similaires. Le composé ou sel peut être efficacement employé en tant qu'agent prophylactique ou

thérapeutique dans le traitement d'une maladie associée à Aβ.

(11) 6066 (22) 29 Mars 2006

(21) PCT/SE2006/050047

(73) SEABASED AB
Dag Hammarskjölds väg 52 B, S-751 83 Uppsala
SUEDE.

(74) Maître Abu-Ghazaleh Intellectual Property

(54) SYSTEME PERMETTANT DE GENERER DE L'ELECTRICITE

(57) L'invention porte sur un système permettant de générer de l'électricité à partir de sources d'énergies renouvelables. Le système comprend une pluralité de groupes générateurs (4a-6c) disposés dans la mer et une pluralité d'appareils de coupure (1 a-1 c) disposés dans la mer. Chaque appareil de coupure (1 a-1 c) est connecté à une pluralité de groupes générateurs (4a-6c). Selon l'invention le système comprend une pluralité de postes intermédiaires primaires (17a-17c). Le système comporte également au moins un poste intermédiaire secondaire (19). Chaque poste intermédiaire primaire (17a-17c) est connecté à une pluralité des appareils de coupure et chaque poste intermédiaire secondaire (19) est connecté à une pluralité de postes intermédiaires primaires (17a-17c). Le poste intermédiaire secondaire est également connecté à un réseau électrique terrestre. Des moyens de commutation (192) permettent une connexion sélective à divers emplacements (193,194,195) dans le réseau électrique. L'invention concerne également un réseau électrique et un procédé de fourniture d'énergie à un réseau électrique.

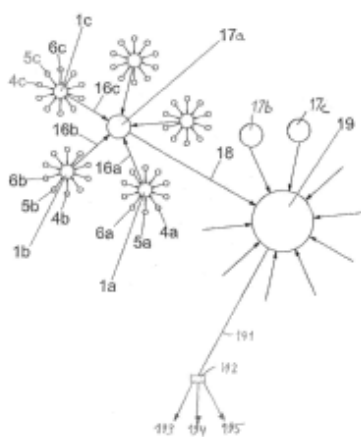

(11) 6067 (22) 22 Février 2007

(21) PCT/EP2007/001525

(30) DE, 10 2006 009 412.3 du 23.02.2006

(73) KLOTZ, FRITZ
Laufenmuhlstrasse 3,73635 Ruderberg
DANEMARK.

(74) Maître Abu-Ghazaleh Intellectual Property

(54) SYSTEME DE MODULE SOLAIRE DE TYPE CONCENTRATEUR PARABOLIQUE

(57) L'invention concerne un système de module solaire comportant une structure porteuse conçue de façon autoporteuse, et au moins un élément de module solaire ou élément réfléchissant à disposer sur la structure porteuse. La structure porteuse comporte plusieurs profils porteurs disposés côte-à-côte se présentant sous la forme de profilés creux autoporteurs (39) présentant une surface fonctionnelle réfléchissante de concentrateur parabolique, sur le côté frontal, et une surface fonctionnelle de module solaire, opposée au côté frontal. Le système selon l'invention est par exemple destiné à être employé dans des systèmes photovoltaïques, dans la nature ou sur des bâtiments.

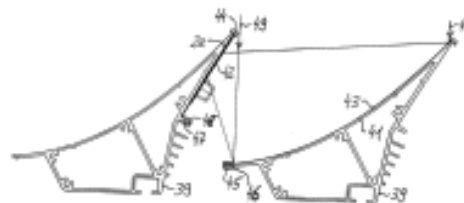

(11) 6068 (22) 22 Février 2007

(21) PCT/EP2007/001524

(30) DE, 10 2006 009 412.3 du 23.02.2006

(73) KLOTZ, FRITZ
Laufenmuhlstrasse 3,73635 Ruderberg
DANEMARK.

(74) Maître Abu-Ghazaleh Intellectual Property

(54) SYSTEME DE MODULE SOLAIRE COMPORTANT UNE STRUCTURE PORTEUSE

(57) L'invention concerne un système de module solaire comportant une structure porteuse conçue de façon autoporteuse, et au moins un élément de module solaire ou élément réflecteur à disposer sur la structure porteuse. Une structure porteuse selon l'invention comporte au moins un profilé longitudinal nervuré et/ou creux servant de profilé porteur (37), présentant une surface fonctionnelle de module solaire (2) et/ou une surface fonctionnelle de réflecteur. Le profilé porteur comporte un profilé d'enchâssement côté longitudinal pour

l'assemblage latéral d'un autre profilé porteur ou d'un profilé de connexion (38) ou d'un profilé de finition et/ou une structure de dissipation thermique (3) se trouvant en connexion thermique avec sa surface fonctionnelle de module solaire et/ou sa surface fonctionnelle de réflecteur. Le système selon l'invention peut par exemple être employé dans des systèmes photovoltaïques dans la nature ou sur des bâtiments.

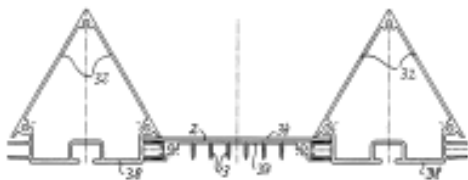

(11) 6069 (22) 05 Février 2007

(21) PCT/US2007/003259

(30) US, 11/351,307 du 08.02.2006

(73) MAG INSTRUMENT, INC.
2001 South Hellman Avenue, Ontario,
California 91761
ETATS-UNIS D'AMERIQUE.

(74) Maître A. Boukrami

(54) **CIRCUIT AMELIORE POUR DISPOSITIFS D'ECLAIRAGE PORTABLES ET DISPOSITIFS ELECTRONIQUES RECHARGEABLES PORTABLES**

(57) La présente invention concerne un dispositif électronique portable, comme un flash, avec un circuit pour réduire la surtension initiale de courant envoyée via le filament de lampe lorsqu'un flash est activé. Le circuit réduit les tensions placées sur l'ampoule lorsqu'elle est activée, prolongeant ainsi la durée de vie attendue de l'ampoule. L'invention concerne également un flash avec un mode de balisage qui produit de la lumière en fonction d'un cycle de travail inférieur à 11 %.

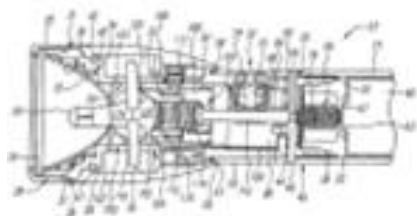

(11) 6070 (22) 08 Février 2007

(21) PCT/EP2007/051196

(30) GB, 0602778.3 du 10.02.2006

(73) GLAXO GROUP LIMITED.
Glaxo Wellcome House, Berkeley Avenue,
Greenford, Middlesex UB6 0NN
GRANDE BRETAGNE.

(74) Maître A. Boukrami

(54) **SEL D'ACIDE SUCCINIQUE DE L'ESTER 1-[2-(2-CHLORO-4-[(R)-2-HYDROXY-2-(8-HYDROXY-2-OXO-1,2-DIHYDROQUINOLIN-5-YL) ETHYLAMINO]METHYL]-5-**

(57) L'invention concerne un sel d'acide succinique de l'ester 1-[2-(2-chloro-4-[(R)-2-2-hydroxy-2-(8-hydroxy-2-oxo-1,2-dihydroquinolin-5-yl)éthylamino] méthyl)-5-méthoxyphénylcarbamoyl] éthyl]pipéridin-4-ylique de l'acide biphényl-2-ylcarbamique ou un de ses solvates destiné à une utilisation pour le traitement de troubles pulmonaires.

(11) 6071 (22) 10 Avril 2007

(21) PCT/EP2007/053438

(30) EP, 06112523.3 du 12.04.2006

(73) SHELL INTERNATIONALE RESEARCH
MAATSCHAPPIJ B.V.
Carel van Bylandtlaan 30, NL-2596 HR, la Haye
HOLLANDE.

(74) Maître M. Sator

(54) **APPAREIL ET PROCÉDÉ DE REFROIDISSEMENT DE GAZ CHAUD**

(57) L'invention concerne un appareil de refroidissement de gaz chaud comprenant : (i) un récipient vertical allongé (1) comprenant une entrée (3) et une sortie (4) pour une première substance de refroidissement, une entrée de gaz (5) et une sortie de gaz (6), un tube d'échange de chaleur (7) permettant le transfert de fluide entre l'entrée (5) et la sortie (6), (ii) une goulotte de descente (8) verticale, située au centre, et ouverte à son extrémité, ledit tube d'échange de chaleur (7) étant positionné dans l'espace (9) entre la goulotte de descente (8) et la paroi du récipient (10), (iii) l'extrémité amont (11) du tube d'échange de chaleur (7) est montée dans une plaque de tube (12) comprenant un moyen (13) permettant l'alimentation d'une deuxième substance de refroidissement à l'extrémité amont (11) du tube d'échange de chaleur (7), un moyen (14) permettant d'évacuer la deuxième substance de refroidissement usagée, un moyen (15) permettant de réduire la température de la deuxième substance de refroidissement usagée et un moyen permettant de recycler la deuxième substance de refroidissement.

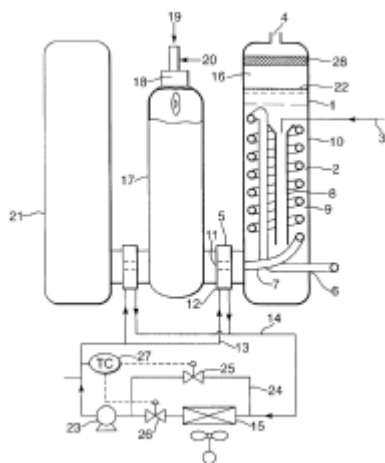

(11) 6072 (22) 09 Septembre 2008

(21) 080538

(30) FR, 07.06346 du 11.09.2007

(73) LES LABORATOIRES SERVIER
12, Place de la Défense,
92415 Courbevoie Cedex
FRANCE.

(74) Maître Abu-Ghazaleh Intellectual Property

(54) DERIVES DE 1,2,4,5-TETRAHYDRO-3H-BENZAZEPINES, LEUR PROCEDE DE PREPARATION ET LES COMPOSITIONS PHARMACEUTIQUES QUI LES CONTIENNENT

(57) Composés de formule (I):

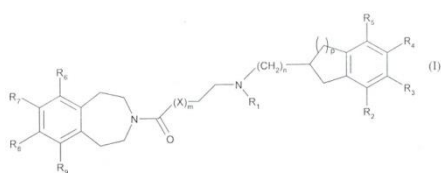

dans laquelle:

R₁ représente un atome d'hydrogène ou un groupement choisi parmi cycloalkyle, benzyle et alkyle éventuellement substitué, R₂, R₃, R₄ et R₅ représentent chacun un atome d'hydrogène ou un groupement hydroxy, méthyle, -OSO₂R₁₀, -OCOR₁₀, alkoxy éventuellement substitué, ou bien R₂ et R₃, ou R₃ et R₄, ou R₄ et R₅ forment ensemble un groupement -O-(CH₂)_q-O-, -O-CH=CH-O- ou -O-CH=CH-, R₆, R₇, R₈ et R₉ représentent chacun un atome d'hydrogène ou un groupement alkoxy, ou bien R₆ et R₇, ou R₇ et R₈, ou R₈ et R₉ forment ensemble un groupement -O-(CH₂)_q-O-, R₁₀ représente un groupement choisi parmi alkoxy C₁-C₆ linéaire ou ramifié, R₁₁R'₁₁, et alkyle éventuellement substitué, R₁₁ et R'₁₁

représentent chacun un atome d'hydrogène ou un groupement alkyle, ou bien R₁₁ et R'₁₁ forment ensemble, avec l'atome d'azote qui les porte, un hétérocycle azoté mono-ou bicyclique éventuellement substitué, X représente O, NH ou CH₂, m et p représentent chacun 0 ou 1, n et q représentent chacun 1 ou 2, sous forme racémique ou d'isomères optiques, ainsi que leurs sels d'addition avec un acide pharmaceutiquement acceptable. Médicaments.

(11) 6073 (22) 09 Septembre 2008

(21) 080539

(30) FR, 07.06345 du 11.09.2007

(73) LES LABORATOIRES SERVIER
12, Place de la Défense,
92415 Courbevoie Cedex
FRANCE.

(74) Maître Abu-Ghazaleh Intellectual Property

(54) ASSOCIATION ENTRE UN ANTI-ATHEROTHROMBOTIQUE ET UN INHIBITEUR DE L'ENZYME DE CONVERSION DE L'ANGIOTENSINE

(57) Association d'un anti-athérotrombotique et d'un inhibiteur de l'enzyme de conversion de l'angiotensine (IECA), ainsi que les compositions pharmaceutiques qui les contiennent. Médicaments

(11) 6074 (22) 13 Février 2007

(21) PCT/EP2007/051379

(30) FR, FR 06 50516 du 13.02.2006
FR, FR 06 07080 du 02.08.2006

(73) TOTAL FRANCE
24 Cours Michelet, F-92800 Puteaux
FRANCE.

(74) Maître A. Boukrami

(54) MASTIC BITUMINEUX COMPRENANT DES ULTRAFINES ET SES APPLICATIONS

(57) La présente invention concerne un mastic bitumineux, c'est à dire un mélange comprenant, d'une part, au moins un liant hydrocarboné à base de bitume, en particulier un bitume soufflé, et d'autre part, des fines dont une partie d'ultrafines. L'invention concerne également des asphaltes coulés et des enrobés bitumineux comprenant un mastic bitumineux. Un

procédé de préparation de tels matériaux bitumineux est décrit, ainsi que les applications routières et industrielles de ces matériaux.

(11) 6075 (22) 28 Février 2007

(21) PCT/IB2007/000524

(30) US, 60/781,488 du 10.03.2006
US, 11/619,299 du 03.01.2007

(73) PFIZER PRODUCTS INC.
Eastern Point Road, Groton CT 06340
ETATS-UNIS D'AMERIQUE.

(74) Maître M. Sator

(54) **DÉRIVÉS DE DIBENZYLAMINE EN TANT QU'INHIBITEURS DE CETP**

(57) La présente invention concerne des dibenzylamines et leurs dérivés de Formule (I), des compositions pharmaceutiques contenant de tels composés et l'application de tels composés à l'augmentation de certaines teneurs plasmatiques en lipides, y compris la lipoprotéine cholestérol haute densité, et à la diminution de certaines autres teneurs plasmatiques en lipides, par exemple la LDL cholestérol et les triglycérides, et ainsi au traitement de maladies exacerbées par des teneurs faibles en HDL cholestérol et/ou des teneurs fortes en LDL cholestérol et en triglycérides, par exemple l'athérosclérose et les maladies cardiovasculaires chez certains mammifères, y compris chez l'homme.

(11) 6076 (22) 26 Février 2007

(21) PCT/IB2007/000527

(30) US, 60/780,993 du 10.03.2006
US, 11/619,277 du 03.01.2007

(73) PFIZER PRODUCTS INC.
Eastern Point Road, Groton CT 06340
ETATS-UNIS D'AMERIQUE.

(74) Maître M. Sator

(54) **DIBENZYLAMINES ET LEURS DÉRIVÉS**

(57) La présente invention concerne des dibenzylamines et leurs dérivés, des compositions pharmaceutiques contenant de tels composés et l'application de tels composés à l'augmentation de certains taux de lipide plasmatique, y compris le cholestérol à lipoprotéine de haute densité, et à la

diminution de certaines autres teneurs plasmatiques en lipides, par exemple le cholestérol LDL et les triglycérides, et ainsi au traitement de maladies exacerbées par des teneurs faibles en cholestérol HDL et/ou des teneurs fortes en cholestérol LDL et en triglycérides, par exemple l'athérosclérose et les maladies cardiovasculaires chez certains mammifères, y compris chez l'homme.

(11) 6077 (22) 15 Septembre 2008

(21) 080543

(30) US, 60/973211 du 18.09.2007
US, 12/113437 du 01.05.2008

(73) PRAD RESEARCH AND DEVELOPMENT LIMITED.
P.O. Box 71, Craigmuir Chambers,
Road Town Tortola
LES ÎLES VIERGES BRITANNIQUES.

(74) Maître Abu-Ghazaleh Intellectual Property

(54) **SYSTEME ET METHODE POUR OBTENTION DES MESURES DE CHARGES DANS UN PUIT DE FORAGE**

(57) Une technique pour déterminer les conditions downhole dans un puits, en particulier les conditions de charge agissant sur un outil de puits, comme un assemblage à trou inférieur par exemple. Les charges agissant sur un assemblage à trou inférieur ou un autre outil de puits durant une opération de puits sont mesurées. Les données de charge sont collectées et peuvent être transmises à la surface en temps réel pour une évaluation à l'unité de contrôle en surface. En se basant sur les données de charges et les autres données possibles en rapport avec l'opération downhole, des actions correctives peuvent être prises pour améliorer l'opération.

(11) 6078 (22) 16 Septembre 2008

(21) 080544

(30) FR, 07.06731 du 26.09.2007

(73) LES LABORATOIRES SERVIER
12, Place de la Défense,
92415 Courbevoie Cedex
FRANCE.

(74) Maître Abu-Ghazaleh Intellectual Property

(54) **NOUVEAU PROCEDE DE SYNTHÈSE DU RANELATE DE STRONTIUM ET DE SES HYDRATES**

(57) Procédé de synthèse industriel du ranélate de strontium de formule (I) :

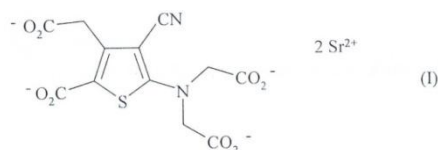

et de ses hydrates.

(11) 6079 (22) 07 Mars 2007

(21) PCT/IB2007/000619

(30) US, 60/784,519 du 20.03.2006
US, 60/803,745 du 02.02.2006

(73) PFIZER LIMITED.
Ramsgate Road, Sandwich, Kent CT13 9NJ
GRANDE BRETAGNE.

(74) Maître M. Sator

(54) DERIVES D'AMINES

(57) Composés de formule (1)

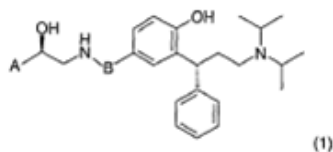

et procédés d'élaboration d'intermédiaires utilisés dans la préparation de compositions contenant les composés en question, et utilisations de tels dérivés, ces produits étant utiles pour le traitement de nombreuses maladies, troubles et affections, en particulier inflammatoires, allergiques et respiratoires.

(11) 6080 (22) 12 Avril 2007

(21) PCT/US2007/066481

(30) US, 60/744,676 du 12.04.2006

(73) SANOFI-AVENTIS
174, Avenue de France, F-75013, Paris
FRANCE.

(74) Maître Abu-Ghazaleh Intellectual Property

(54) AMINOPYRIMIDINES MONOSUBSTITUÉES EN POSITION 4 ET SUBSTITUÉES EN POSITION 2 ET EN POSITION 6 EN TANT QU'ANTAGONISTES DES RÉCEPTEURS DE LA PROSTAGLANDINE D2

(57) La présente invention concerne un composé de formule (I) dans laquelle R¹ et R² sont tels que définis dans la présente ou un sel, hydrate ou solvate acceptable du point de vue pharmaceutique de celui-ci, un promédicament acceptable du point de vue pharmaceutique de celui-ci ou un sel, hydrate ou solvate acceptable du point de vue pharmaceutique du promédicament, une composition pharmaceutique comprenant une quantité efficace du point de vue pharmaceutique d'un ou plusieurs composés de l'invention en mélange avec un véhicule acceptable du point de vue pharmaceutique, un procédé de traitement d'un patient souffrant d'un trouble médié par la PGD2 y compris, mais sans y être limité, une maladie allergique (telle que la rhinite allergique, la conjonctivite allergique, la dermatite atopique, l'asthme bronchique et une allergie alimentaire), la mastocytose systémique, des troubles s'accompagnant d'une activation systémique des mastocytes, le choc anaphylactique, la bronchoconstriction, la bronchite, l'urticaire, l'eczéma, des maladies s'accompagnant de démangeaisons (telles que la dermatite atopique et l'urticaire), des maladies (telles que la cataracte, le décollement de la rétine, une inflammation, une infection et des troubles du sommeil) lesquelles sont générées de façon secondaire en conséquence d'un comportement accompagnant des démangeaisons (tel que le fait de se gratter ou de se frapper), une inflammation, des bronchopneumopathies obstructives chroniques, une lésion d'ischémie-reperfusion, un accident cérébrovasculaire, la polyarthrite rhumatoïde chronique, la pleurésie, la rectocolite hémorragique et similaires, en administrant audit patient une quantité efficace du point de vue pharmaceutique d'un composé de l'invention.

(11) 6081 (22) 21 Septembre 2008

(21) 080550

(30) FR, 08.01561 du 21.03.2008

(73) LES LABORATOIRES SERVIER
12, Place de la Défense,
92415 Courbevoie Cedex
FRANCE.

(74) Maître Abu-Ghazaleh Intellectual Property

(54) FORME GALENIQUE SECABLE PERMETTANT UNE LIBERATION MODIFIEE DU PRINCIPE ACTIF

(57) Forme galénique sécable à libération modifiée de principe actif dont la forme galénique non subdivisée et une fraction de ladite forme obtenue par subdivision ont un profil de dissolution identique. Médicaments.

(11) 6082 (22) 22 Février 2007

(21) PCT/US2007/004912

(30) US, 60/776,106 du 23.02.2006
 US, 60/775,949 du 23.02.2006
 US, 60/776,058 du 23.02.2006
 US, 60/776,057 du 23.02.2006
 US, 60/775,930 du 23.02.2006
 US, 60/776,033 du 23.02.2006
 US, 60/775,975 du 23.02.2006
 US, 60/776,056 du 23.02.2006

(73) RENOVIS, INC.
 2 Corporate Drive, South San Francisco,
 CA 94080-7047
 ETATS-UNIS D'AMERIQUE.

(74) Maître A. Boukrami

(54) **DÉRIVÉS AMIDES EN TANT QUE LIGANDS DE CANAL IONIQUE ET COMPOSITIONS PHARMACEUTIQUES ET PROCÉDÉS D'UTILISATION DE TELS DÉRIVÉS**

(57) La présente invention concerne des composés de formule (I).



Les composés peuvent être préparés sous la forme de compositions pharmaceutiques, et peuvent être utilisés en vue de la prévention et du traitement d'une variété de conditions pathologiques chez des mammifères y compris des humains, comprenant entre autres, la douleur, l'inflammation, la lésion traumatique, et autre.

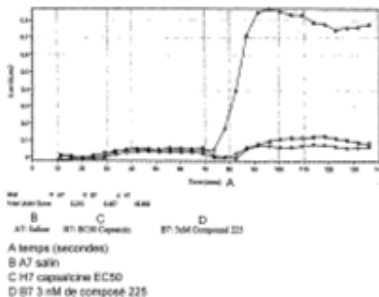

(11) 6083

(22) 21 Février 2007

(21) PCT/EP2007/001506

(30) GB, 0603683.4 du 23.02.2006

(73) NOVARTIS AG
 Lichtstrasse 35, CH-4058 Basel
 SUISSE.

(74) Maître A. Boukrami

(54) **ANTICORPS DE LA LYMPHOPOIETINE STROMATE THYMIQUE (LPST) ET UTILISATIONS DE CEUX CI**

(57) La présente invention concerne des anticorps de la lymphopoiétine stromale thymique humaine (hTSLP), notamment ceux qui neutralisent l'activité de hTSLP. L'invention concerne également des procédés d'utilisation des molécules d'anticorps anti-hTSLP pour le diagnostic ou le traitement de troubles liés à hTSLP, tels que l'asthme, la dermatite atopique, la rhinite allergique, la fibrose, l'affection abdominale inflammatoire et le lymphome de Hodgkin.

(11) 6084

(22) 07 Octobre 2005

(21) PCT/US2005/036065

(30) US, 60/522,500 du 07.10.2004

(73) BJ SERVICES COMPANY, U.S.A.
 4601 Westway Park Blvd, Houston, Texas 77041
 ETATS-UNIS D'AMERIQUE.

(74) Maître A. Boukrami

(54) **APPAREIL DE SOUPE DE SURETE DE FOND ET PROCEDE ASSOCIE**

(57) L'invention concerne une soupape de sûreté permettant de remplacer une soupape de sûreté existante afin d'isoler une zone de production d'un train de tubes lorsque la soupape est fermée. De préférence, la soupape de sûreté comprend un dispositif d'interruption de flux déplacé par une canalisation fonctionnelle s'étendant d'un emplacement situé à la surface à la soupape de sûreté à travers l'intérieur du tube de production. L'invention concerne également un conduit de décharge qui permet d'établir une communication entre un emplacement situé à la surface et la zone de production à travers la soupape de sûreté sans répercussions sur le fonctionnement de la soupape de sûreté.

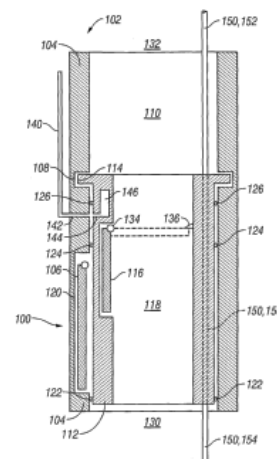

(11) 6085 (22) 08 Mars 2007

(21) PCT/EP2007/052193

(30) EP, 06110990.6 du 10.03.2006

(73) KALE KILIT VE KALIP SANAYI A.S.
Ataturk caddesi. Basakli sokak N° 39,
Gungoren, 34610 Istanbul
TURQUIE.

(74) Maître N. E. Djellouit

(54) **SERRURE DE SECURITE, LOQUET EN
FORME DE CROCHET, GOUPILLES DE
RENFORT**

(57) La présente invention concerne une serrure de sécurité comportant un verrou coulissant classique et un jeu de loquets séparés en forme de crochet sous la forme de saillies curvilinéaires fonctionnant conjointement à des fins d'interverrouillage avec des fentes à loquets appropriées sur le châssis de porte. Selon la présente invention, lesdits loquets curvilinéaires sont par ailleurs munis d'une pluralité de goupilles s'étendant verticalement en provenance de la surface latérale de ceux-ci de telle manière à faire face à l'une ou l'autre des tôles latérales du palastre. En cas de tentative non autorisée de déverrouillage de la serrure par flexion du panneau de la serrure sur le châssis de porte vers l'extérieur de manière à amener les loquets à se déplacer dans la direction du châssis, les goupilles s'étendant verticalement dans l'intérieur du palastre viennent s'appuyer contre le panneau de la serrure du côté serrure pour empêcher tout mouvement desdits loquets.

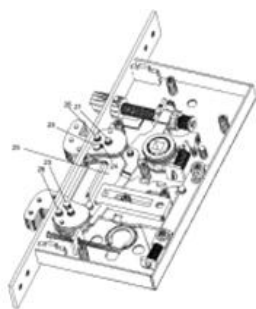

(11) 6086 (22) 15 Décembre 2008

(21) 080723

(73) UDTs
2, Boulevard Frantz Fanon, B.P. 140,
7 Merveilles, Alger 16000
ALGERIE.(54) **CAPTEUR DE GAZ D'HYDROGENE (H₂)
ET D'HYDROCARBURE (C_xH_y) DU TYPE
Pd -PSiC**

(57) La présente invention concerne la conception d'un capteur de gaz de type Schottky : Palladium (Pd) - PSiC. Ce type de capteur est conçu pour fonctionner sous environnement hostile à des températures assez élevées dépassant 600 °C. Le capteur de gaz Pd - PSiC présent est conçu à base de couches minces de SiC élaborées par la technique ablation laser (PLD) suivi d'une porosification de ladite couche pour une meilleure performance de la détection. Les résultats obtenus montrent que notre capteur à base de PSiC présente d'excellents résultats électriques. Les mesures électriques : courant-tension et capacité-tension permettent la détermination de leurs propriétés électriques tels que le facteur d'idéalité (n), la hauteur de barrière (ϕ_b) et la résistance série (R_s) qui varient en présence d'un gaz et dépendent fortement de sa concentration. L'exposition du capteur aux gaz induit une variation dans les propriétés électriques de ce dernier. La valeur de sensibilité importante de notre capteur obtenue à des faibles tensions de polarisation lui confère un avenir prometteur. Notre capteur Pd - PSiC est conçu pour opérer avec une faible tension (0.1 Volt à 0.5 Volt), il permet la détection de gaz H₂ et/ou C_xH_y à des concentrations de gaz comprises entre 165 à 1000 ppm.

(11) 6087 (22) 09 Mars 2007

(21) PCT/EP2007/002122

(30) IT, MI2006A000505 du 21.03.2006

(73) ENI S.P.A.
Piazzale E. Mattei, 1 I-00144 Rome
ITALIE.

(74) Maître Abu-Ghazaleh Intellectual Property

(54) **PROCEDE POUR VISUALISER ET
COMPARER DES IMAGES OU DES
VOLUMES DE DONNEES DE
GRANDEURS PHYSIQUES**

(57) Procédé pour visualiser et comparer deux images ou volumes de données de grandeurs physiques ou d'informations se rapportant auxdites grandeurs, enregistrés avec du matériel adapté, comprenant les étapes consistant à : définir laquelle des deux grandeurs sera représentée par des variations de couleurs et laquelle le sera par des variations d'intensité ; définir un système de représentation chromatique basé sur trois coordonnées de couleur dans lequel une coordonnée représente l'intensité et les deux autres coordonnées représentent les attributs de couleur appropriés ; appliquer une transformation adaptée aux valeurs des grandeurs physiques qui doivent être représentées pour que les valeurs des grandeurs physiques qui doivent être visualisées soient transformées de leurs coordonnées initiales en les coordonnées chromatiques prédéfinies ; transformer les valeurs des grandeurs qui doivent être visualisées du système de coordonnées prédéfinies en

les coordonnées chromatiques typiques du système de visualisation prédéfini; visualiser l'image/le volume contenant la combinaison des deux grandeurs.

(11) 6088 (22) 09 Mars 2007

(21) PCT/EP2007/002083

(30) IT, UD2006A000075 du 27.03.2006
IT, UD2007A000046 du 01.03.2007

(73) 1/BORRACCI, FABRIZIO
Via Mameli, 15, I-33100 Udine
ITALIE.

2/AMORUSO, MATTEO
Via Luppieri, 19/3, I-33100 Udine
ITALIE.

(74) Maître Abu-Ghazaleh Intellectual Property

(54) **PROCÉDÉ DE FABRICATION D'UNE CARTE PERSONNELLE SÉCURISÉE ET SON PROCESSUS D'USINAGE**

(57) L'invention concerne un procédé de production d'une carte personnelle sécurisée et son processus de fonctionnement à l'aide d'une carte électronique ou d'une carte intelligente ou d'une carte à puce ou d'une carte à microprocesseur, sous la forme d'une carte avec des contacts électriques (1) comprenant un circuit et un processeur d'unité centrale avec au moins une mémoire de données de l'utilisateur et un récepteur de données biométriques de l'utilisateur (2), le tout étant intégré dans l'épaisseur de la carte, les données biométriques stockées dans la carte étant utilisées pour faire une comparaison avec des données biométriques reçues au moment de l'utilisation afin de permettre un fonctionnement normal, caractérisé en ce que a) au démarrage et une fois seulement pour l'activation de la carte personnelle : la génération de l'identification absolue des données biométriques de l'utilisateur autorisé est effectuée, lesdites données biométriques étant stockées dans une mémoire illisible, stockées de manière interne seulement sur ladite carte rendant absolument impossibles de lire ou détecter ou remarquer lesdites données en dehors de ladite carte, et la génération et le stockage des données personnelles de l'utilisateur et de son code d'accès sont également effectués; b) lors de la réutilisation suivante: lesdites données biométriques sont comparées seulement de manière interne dans ladite carte avec les données de relecture actuelles de l'utilisateur réel, afin de vérifier si les données de relecture présentes correspondent exactement à celles stockées précédemment, ladite vérification étant effectuée seulement de manière interne dans la carte à puce par comparaison avec la mémoire de données biométriques inaccessibles et illisibles précédentes, et ensuite la vérification et l'identification

desdites données personnelles et dudit code d'accès sont autorisées afin de suivre l'opération de fonctionnement normal.

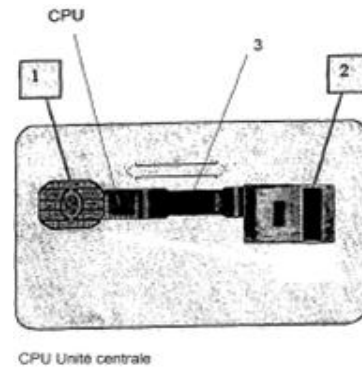

(11) 6089 (22) 06 Avril 2007

(21) PCT/IB2007/002003

(30) IT, MI2006A000678 du 06.04.2006

(73) SANOFI-AVENTIS SPA
Viale Luigi Bodio N° 37/B, I-20158 Milano
ITALIE.

(74) Maître Abu-Ghazaleh Intellectual Property

(54) **COMPOSÉ PEPTIDIQUE À ACTIVITÉ BIOLOGIQUE, SA PRÉPARATION ET SON APPLICATION**

(57) L'invention concerne un composé peptidique à activité biologique, qui présente notamment des propriétés antimicrobiennes, sa préparation et ses applications.

(11) 6090 (22) 06 Mars 2007

(21) PCT/IB2007/002292

(30) IN, 582/DEL/2006 du 07.03.2006
IN, 1500/DEL/2006 du 26.06.2006
US, 60/844,350 du 14.09.2006

(73) SHROFF, GEETA
487 Hardevpuri, Gautam Nagar,
New Delhi 110049
INDE.

(74) Maître Abu-Ghazaleh Intellectual Property

(54) **COMPOSITIONS COMPRENANT DES CELLULES SOUCHES EMBRYONNAIRES HUMAINES ET LEURS DÉRIVÉS, PROCÉDÉS D'UTILISATION ET PROCÉDÉS DE PRÉPARATION**

(57) La présente invention concerne une composition pharmaceutique qui comprend des préparations de cellules souches embryonnaires humaines (human Embryonic Stem; hES) et leurs dérivés, ainsi que des procédés permettant de les transplanter dans un organisme humain dans lequel la transplantation se traduit par l'inversion clinique des symptômes, la guérison, la stabilisation ou l'arrêt de la dégénérescence d'une grande diversité d'états médicaux, de maladies et d'affections actuellement incurables et mortels. L'invention concerne également des procédés innovants de préparation de lignées de cellules souches innovantes exemptes de produits animaux, de cellules nourricières, de facteurs de croissance, de facteur inhibiteur de la leucémie, de combinaisons de minéraux complémentaires, de suppléments d'acides aminés, de suppléments vitaminés, de facteur de croissance des fibroblastes, de facteur Steel associé à la membrane, de facteur Steel soluble et de milieu conditionné. La présente invention concerne en outre l'isolement, la culture, l'entretien, l'expansion, la différenciation, le stockage et la conservation de telles cellules souches.

(11) 6091 (22) 15 Mars 2007

(21) PCT/EP2007/002290

(30) EP, 06111173.8 du 15.03.2006

(73) SBAE INDUSTRIES NV.
Oostmoer 22A, B-9950 Waarschoot
BELGIQUE.

(74) Maître Abu-Ghazaleh Intellectual Property

(54) PRODUCTION CONTINUE MODULAIRE DE MICRO-ORGANISMES

(57) L'invention porte sur un procédé qui permet la croissance d'un micro-organisme dans un système ouvert continu, caractérisé en outre par des moyens destinés à créer dans ledit système un habitat dans lequel des communautés microbiennes naturelles diverses et hétérogènes peuvent réagir de manière autonome et s'adapter à un environnement changeant.

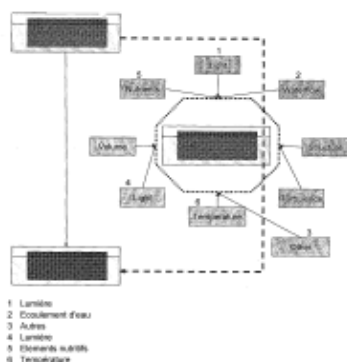

(11) 6092 (22) 29 Mars 2007

(21) PCT/FR2007/000544

(30) FR, 0602930 du 04.04.2006

(73) ROPETRANS AG.
Birkenstrasse 47, 6343 Rotkreuz
SUISSE.

(74) Maître M. A. Zizine

(54) INSTALLATION DE TÉLÉCABINES AUTOMATIQUES

(57) Installation automatique de transport par câble le long d'une ligne en boucle fermée, comprenant des véhicules (1) débrayables cadencés dans les gares après passage sur un circuit débrayé où ils sont entraînés à vitesse lente le long de quais de débarquement et d'embarquement 10. Chaque gare comporte un mécanisme de manœuvre (DM) automatique apte à extraire les véhicules (1) du cheminement lent dans le circuit débrayé, et à les transférer vers un poste de débarquement/embarquement (15) qui leur est affecté par ordre d'arrivée, le véhicule précédent ayant préalablement été réintégré dans le cheminement lent à la place du véhicule extrait selon un programme établi. Un poste de compensation (16) comporte en permanence un véhicule vide de réserve susceptible de combler un espace vide laissé par un véhicule retardé et bloqué au poste d'embarquement/débarquement (15).

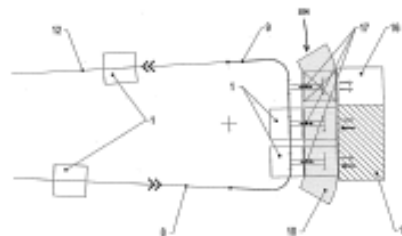

(11) 6093 (22) 23 Avril 2007

(21) PCT/EP2007/003553

(30) DE, 10 2006 018 939.6 du 24.04.2006

(73) KRAIBURG GEOTECH GMBH
Im Helmerswald 2, 66121 Saarbrücken
ALLEMAGNE.

(74) Maître Abu-Ghazaleh Intellectual Property

(54) AGENTS DE SOUTÈNEMENT CONSOLIDÉS AYANT UNE RÉSISTANCE MÉCANIQUE ÉLEVÉE, ET PROCÉDÉ POUR LES PRÉPARER

(57) La présente invention concerne un procédé pour préparer des agents de soutènement consolidés résistants d'un point de vue hydrolytique et hydrothermique, qui consiste à : (A) mélanger un agent de consolidation contenant (A1) un hydrolysate ou un précondensat d'au moins un organosilane fonctionnalisé, un autre silane hydrolysable, et au moins un composé métallique - le rapport molaire des composés de silicium employés par rapport aux composés métalliques employés valant de 10000:1 à 10:1 - et (A2) un agent de réticulation organique, avec un agent de soutènement; et (B) faire durcir l'agent de consolidation à pression et température élevées. Les agents de soutènement consolidés obtenus se caractérisent par une résistance mécanique élevée.

(11) 6094 (22) 13 Mars 2007

(21) PCT/EP2007/052354

(30) EP, 06111922.8 du 29.03.2006

(73) BASF SE.
67056 Ludwigshafen
ALLEMAGNE.

(74) Maître M. Sator

(54) PROCÉDÉ DE PRODUCTION DE PROPÈNE
À PARTIR DE PROPANE

(57) L'invention concerne un procédé de production de propène à partir de propane, ce procédé comprenant les étapes suivantes : A) un flux de gaz d'apport a contenant du propane est préparé; B) le flux de gaz d'apport a contenant du propane est introduit avec éventuellement de la vapeur d'eau et éventuellement un flux de gaz contenant de l'oxygène dans une zone de déshydrogénation et le propane est soumis à une déshydrogénation pour former du propène, un flux de gaz produit b contenant du propane, du propène, du méthane, de l'éthane, de l'éthène, de l'hydrogène, éventuellement du monoxyde de carbone, du dioxyde de carbone, de la vapeur d'eau et de l'oxygène étant ainsi obtenu; C) le flux de gaz produit b est refroidi, puis éventuellement condensé et de la vapeur d'eau est séparée par condensation, un flux de gaz produit c appauvri en vapeur d'eau étant obtenu; D) le flux de gaz produit c est mis en contact avec un adsorbant à action sélective, qui adsorbe sélectivement du propène dans les conditions d'adsorption sélectionnées, de façon à produire un adsorbant chargé de propène et un flux de gaz d2 appauvri en propène, ce flux de gaz d2 contenant du propane, du méthane, de l'éthane, de l'éthène et de l'hydrogène, du monoxyde de carbone et du dioxyde de carbone; E) un flux de gaz e1 contenant du propène est libéré de l'adsorbant chargé de propène par réduction de la pression et/ou chauffage de l'adsorbant.

(11) 6095 (22) 27 Mars 2007

(21) PCT/FR2007/000527

(30) FR, 06 02628 du 27.03.2006

(73) BIOTECHMARINE
Société par Actions Simplifiée ZI de Quimper-
Guezennec, F-22260 Pontrieux
FRANCE.

(74) Maître M. Sator

(54) PRINCIPE ACTIF COSMETIQUE
COMPOSE DE FERRULATE
D'ARGININE ET D'UN EXTRAIT DE
MICROALGUE ET SES UTILISATION

(57) L'invention concerne un principe actif cosmétique original composé d'un extrait de microalgues et de ferrulate d'arginine, ses utilisations pour activer le protéasome et la production de thiorédoxine, une composition cosmétique le contenant et l'utilisation d'une telle composition cosmétique pour lutter contre le vieillissement cutané.

(11) 6096 (22) 26 Mars 2007

(21) PCT/US2007/007434

(30) US, 60/786,518 du 28.03.2006
US, 60/838,122 du 16.08.2006

(73) MERCK & CO., INC.
126 East Lincoln Avenue, Rahway,
NJ 07065-0907
ETATS-UNIS D'AMERIQUE.

(74) Maître M. Sator

(54) AMINOTÉTÉTRAHYDROPYRANES
UTILS EN TANT QU'INHIBITEURS DE
LA DIPEPTIDYLE PEPTIDASE-IV POUR
LE TRAITEMENT OU LA PRÉVENTION
DU DIABÈTE

(57) La présente invention concerne de nouveaux aminotétrahydropyranes substitués représentés par la formule (I)

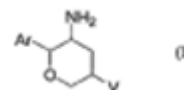

qui sont des inhibiteurs de l'enzyme dipeptidyle peptidase-IV et qui sont utiles dans le traitement ou la prévention des maladies dans lesquelles l'enzyme dipeptidyle peptidase-IV est impliquée, telles que le diabète et plus particulièrement le diabète de type 2. Cette invention porte également sur des compositions pharmaceutiques comprenant ces composés et sur l'utilisation de ces composés et de ces compositions dans la préven-

tion ou le traitement des maladies dans lequel-les l'enzyme dipeptidyle peptidase-IV est impliquée.

(11) 6097 (22) 28 Septembre 2008

(21) 080567

(30) IT, MI2007 A 001932 du 05.10.2007

(73) NORSK HYDRO ASA.
Bygdoy Allé 2 0240 Oslo
NORVEGE.

(74) Maître Abu-Ghazaleh Intellectual Property

(54) **UNE MOITIE DE BOITIER POUR FORMER UN DISPOSITIF D'INTERRUPTION THERMIQUE POUR HUISSERIES OU ANALOGUES, SECTIONS ET PROCÉDÉ D'ASSEMBLAGE ASSOCIES**

(57) Une demi-coque pour former un cadre de porte ou de fenêtre à coussin thermique est décrite, la demi-coque comportant un siège qui est configuré de manière à recevoir une partie d'un corps thermo-isolant et fermer ce corps thermo-isolant par rapport à la demi-coque, et une dent, où ledit siège comporte une surface de fond et deux parois latérales, où l'une desdites deux parois latérales est formée par ladite dent qui peut être pliée vers le fond du siège afin d'enfermer le corps thermo-isolant en position, et où ladite dent comporte un premier ajustement serré se projetant vers ledit siège et conçue pour pénétrer dans ledit corps thermo-isolant.

(11) 6098 (22) 02 Mars 2007

(21) PCT/US2007/063167

(30) US, 60/779,377 du 03.03.2006

(73) NOVARTIS AG
Lichtstrasse 35, CH-4058 Basel
SUISSE.

(74) Maître A. Boukrami

(54) **COMPOSES DE N-FORMYLE HYDROXYLAMINE**

(57) La présente invention concerne de nouveaux composés de N-formyle hydroxylamine et leurs dérivés. Lesdits composés de N-formyle hydroxylamine inhibent la peptidyl-déformylase (PDF), une enzyme présente chez les procaryotes. Ces composés servent d'antimicrobiens et d'antibiotiques. Les composés de ladite invention démontrent une inhibition sélective de la peptidyl-déformylase par rapport à d'autres

métalloprotéinases telles que les MMP. L'invention porte également sur des méthodes de préparation et d'utilisation desdits composés.

(11) 6099 (22) 25 Avril 2007

(21) PCT/JP2007/059408

(30) JP, 2006-124208 du 27.04.2006

(73) BANYU PHARMACEUTICALS CO., LTD.
Kitanomaru Square, 1-13-12, Kudankita,
Chiyoda-ku, Tokyo, 1028667
JAPON.

(74) Maître M. Sator

(54) **DÉRIVÉS DE DIHYDROPIRAZOLOPYRIMIDINONES**

(57) L'invention a trait à des composés représentés par la formule (I),

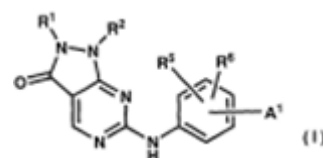

dans laquelle : A¹ est sélectionné parmi les composés représentés par la formule (aa1);

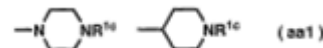

R¹ représente un groupe alcényle inférieur ou un groupe alcynyle inférieur; R² représente un groupe phényle, pyridyle ou thiényle; R⁵ et R⁶ représentent un atome d'hydrogène, un groupe alkyle inférieur ou un groupe hydroxy alkyle inférieur, etc. Les composés selon l'invention présentent un effet inhibiteur de la kinase Wee1 et sont donc utiles dans le domaine médical, notamment pour le traitement de divers cancers.

(11) 6100 (22) 17 Avril 2007

(21) PCT/FR2007/000640

(30) FR, 0603691 du 21.04.2006

(73) 1/ INSTITUT FRANÇAIS DU PETROLE
1-4, Avenue de Bois Préau,
F-92852 Rueil Malmaison Cedex
FRANCE.

2/ ENI S.P.A.
Piazzale E. Mattei, 1, 00144-Rome
ITALIE.

(74) Maître M. Sator

(54) NOUVEL ECHANGEUR INTERNE POUR
REACTEUR GAZ LIQUIDE SOLIDE
DESTINE A LA SYNTHESE FISCHER
TROPSCH

(57) La présente invention décrit un nouveau type d'échangeur interne pour réacteur destiné à réaliser la synthèse Fischer-Tropsch. Cet échangeur est de conception modulaire et comprend un tube central avec des séparations permettant à la fois l'alimentation en fluide de refroidissement des épingles du module et la collecte du fluide partiellement vaporisé de ces mêmes épingles.

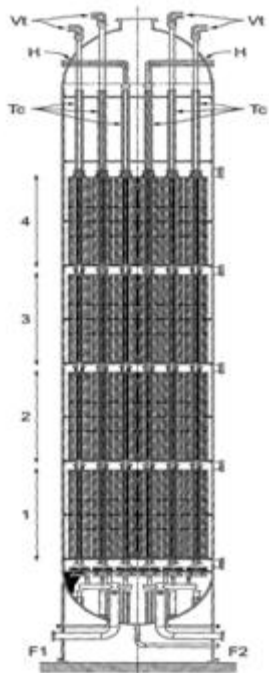



BON DE SOUSCRIPTION

Je soussigné :

Domicilié :

Souhaite :

-acquérir :exemplaire (s) du Bulletin Officiel de la Propriété Industrielle (BOPI)
édité par l'INAPI sous le n° :en date du :
au prix de 400 Dinars l'exemplaire.

-Soucrire l.....abonnement (s) annuel (s) au BOPI, pour les années 20.....

Au prix de 1500,dinars (il est conseillé d'y inclure l'année correspondant à celle
de votre dépôt, pour la surveillance des éventuelles contrefaçons).

Les abonnements ont toujours pour point de départ le 1^{er} Janvier de l'anné concernée.

Fait àle.....

Signature

(cachet en sus pour les organismes)

BENEFICIAIRE DE LA COMMANDE

NOM OU RAISON SOCIALE	ADRESSE
.....
.....

* **Pour les étrangers** : A transférer le montant au compte de l'INAPI n° 32 64 180-71
Banque Extérieure Algérie,
Agence Amirouche,
Rue colonel Amirouche, Alger

Pour plus d'information, veuillez contacter

Adresse :

INAPI 42, rue Larbi Ben M'hidi (3^{ème} étage)
-BP 403- Alger Gare

Marque :

☎/ Fax (021) 73-23-58
(021) 73-59-39

Brevet :

☎ : (021) 73-57-74

Web : [http : // www.inapi.org](http://www.inapi.org)

E-mail :

www.marque@inapi.org

E-mail :

www.brevet@inapi.org

Direction Générale:

☎ : (021) 73-01-42

Fax : (021) 73-55-81

(021) 73-96-44

Innovations :

☎ : (021) 73-60-72