

SOMMAIRE

MARQUES

	Pages
◆ Marques de fabrique, de commerce ou de service.....	3
◆ Note d'information sur la protection des marques.....	4
◆ Barème des taxes applicables aux marques.....	5
◆ Classification internationale des produits et des services aux fins de l'enregistrement des marques établies en vertu de l'Arrangement de Nice (10 ^{ème} Edition).....	6
◆ Marques de fabrique, de commerce ou de service enregistrées.....	7

**Bulletin Officiel de la
Propriété Industriel
N° 325 Juin 2012**

BREVETS D'INVENTIONS

◆ Brevets d'inventions.....	108
◆ Formalités liées au dépôt d'une demande de brevet d'invention.....	109
◆ Barème des taxes applicables aux brevets d'invention.....	110
◆ Brevets d'invention délivrés.....	111

Marques de Fabrique, de Commerce ou de Services

* Sont publiées dans ce bulletin :

Les enregistrements de marques effectués en application de l'article 5 de l'Ordonnance N° 03-06 du 19 Juillet 2003, relative aux marques de fabrique et de commerce.

Ces enregistrements bénéficient d'une protection de dix (10) ans à compter de la date du dépôt de la demande d'enregistrement.

* Ne sont pas publiées dans ce bulletin :

Les enregistrements internationaux dont la protection est étendue à l'Algérie, dans le cadre de l'Arrangement de Madrid concernant l'enregistrement international des marques auxquels l'Algérie est partie.

Ces enregistrements sont publiés par l'Organisation Mondiale de la Propriété Intellectuelle, dans la revue (Gazette OMPI des marques internationales) qui peut être consultée à l'INAPI.

Avis aux Abonnés

- * Les abonnements aux BOPI prennent effet le premier janvier de l'année en cours, quelle que soit la date à laquelle la souscription est faite.

Administration

Adresse : INAPI 42, Rue Larbi Ben M'Hidi (3^{ème} étage)- BP 403 – Alger Gare

☎ : (021) 73 – 23 – 58 (021) 73 – 59 – 39

Fax : (021) 73 – 55 – 81 (021) 73 – 96 – 44

Web : [http:// www.Inapi.org](http://www.Inapi.org) - e-mail : Marques@inapi.org

NOTE D'INFORMATION SUR LA PROTECTION DES MARQUES

Le dépôt d'une marque est subordonné à la remise ou l'envoi à l'INAPI des pièces suivantes :

- 1) Une demande d'enregistrement de marque (en 5 exemplaires fournis par l'INAPI) datée, signée et à compléter à la machine aux rubriques 1,4, et 5 ; les reproductions de la marque, en noir et blanc, devront être apposées dans le cadre réservé à cet effet et deux reproductions supplémentaires de la marque devront y être annexées.

Pour la désignation des produits ou des services et l'indication des classes concernées, il convient de se référer à la classification internationale des produits et des services fins de l'enregistrement des marques.

- 2) 5 reproductions en couleurs, si celles-ci sont revendiquées ; il y a lieu dans ce cas, de compléter la rubrique 3 de la demande.
- 3) Un chèque libellé à l'ordre de l'INAPI d'un montant de Quatorze mille (14.000 DA), pour le dépôt d'une marque dans une seule classe de produit ou de service ; si le dépôt concerne plusieurs classes, la taxe par classe de Deux mille (2.000 DA) sera multipliée par le nombre de classes indiquées.

Toutefois, il convient de requérir, avant le dépôt de la marque, une recherche d'antériorité auprès de nos services qui portera sur toutes les marques enregistrées (nationales et internationales étendues à l'Algérie) et ce, afin de vous assurer que la marque choisie n'a pas déjà été enregistrée au profit d'un tiers ; cette recherche est soumise au paiement préalable d'une taxe nationale.

La durée de la protection accordée à la marque enregistrée est de 10 ans à compter de la date de dépôt ; cette protection pourra être indéfiniment renouvelée pour des périodes d'égales durées.

Si des modifications concernant la propriété de la marque interviennent au cours de la période de protection (cession, concession de licence etc...) il conviendra d'en demander l'inscription au registre des marques et ce, à peine de nullité des actes concernés par l'ordonnance n°03- 06 du 19 Juillet 2003, relative aux, ainsi qu'aux textes pris pour son application.

**TAXES PARAFISCALES RELATIVES AUX MARQUES
DE FABRIQUE, DE COMMERCE OU DE SERVICES
EN APPLICATION DE LA LOI DE FINANCES POUR L'ANNEE 2007**

Code	Nature des Taxes	Tarif Unitaire (en dinars)
TAXES DE DEPOT OU DE RENOUELEMENT		
746-01	Taxe de dépôt.....	14.000
	Taxe de renouvellement.....	15.000
746-02	Taxe d'enregistrement par classe de produit ou de service.....	2.000
746-03	Taxe de revendication de priorité.....	1.000
TAXES POSTERIEURES AUX DEPOTS		
746-04	Taxe de délivrance d'un certificat d'identité.....	800
746-05	Taxe de renonciation à l'utilisation d'une marque.....	800
746-06	Surtaxe de retard pour le renouvellement d'une marque.....	800
TAXES DES RECHERCHES, COPIES		
746-07	Taxe de recherche à l'identique par marque.....	1.600
	Taxe de recherche à l'identique au-delà d'une classe supplémentaire.....	400
746-08	Taxe de recherche de similitude dans 3 classes.....	3.000
	Taxe au-delà de la 3 ^{ème} classes.....	3.000
746-09	Taxe de correction d'erreure matérielle par marque.....	400
746-10	Taxe de délivrance d'une copie certifiée conforme d'un document de marque.....	400
746-11	Taxe de délivrance d'une copie de règlement d'utilisation d'une marque collective par page.....	400
TAXES RELATIVES AU REGISTRE DES MARQUES		
746-12	Taxe d'inscription d'acte portant cession ou concession d'une marque ou transfert par succession.....	3.000
	- pour chacune des marques suivantes visées dans le même borderau.....	200
746-13	Taxe d'inscription de toute autre nature, relative à une marque.....	1.600
	- pour chacune des marques suivantes visées dans le même borderau.....	200
746-14	Taxe de délivrance d'une copie certifiée d'inscription au registre des marques ou certificat constatant qu'il n'en existe aucune.....	800
TAXE POUR DEPOT D'UNE MARQUE D'ENREGISTREMENT INTERNATIONAL		
746-15	Taxe nationale pour la demande d'enregistrement international d'une marque.....	4.000

Classification internationale des produits et de services aux fins de l'enregistrement des marques établies en vertu de l'Arrangement de Nice

LISTE DES CLASSES (10^{ème} édition)

Produits

- Produits chimiques destinés à l'industrie, aux sciences, à la photographie, ainsi qu'à l'agriculture, l'horticulture et la sylviculture; résines artificielles à l'état brut, matières plastiques à l'état brut; engrais pour les terres; compositions extinctrices; préparations pour la trempe et la soudure des métaux; produits chimiques destinés à conserver les aliments; matières tannantes; adhésifs (matières collantes) destinés à l'industrie.
- Couleurs, vernis, laques; préservatifs contre la rouille et contre la détérioration du bois; matières tinctoriales; mordants; résines naturelles à l'état brut; métaux en feuilles et en poudre pour peintres, décorateurs, imprimeurs et artistes.
- Préparations pour blanchir et autres substances pour lessiver; préparations pour nettoyer, polir, dégraisser et abraser; savons; parfumerie, huiles essentielles, cosmétiques, lotions pour les cheveux; dentifrices.
- Huiles et graisses industrielles; lubrifiants; produits pour absorber, arroser et lier la poussière; combustibles (y compris les essences pour moteurs) et matières éclairantes; bougies et mèches pour l'éclairage.
- Produits pharmaceutiques et vétérinaires; produits hygiéniques pour la médecine; substances diététiques à usage médical, aliments pour bébés; emplâtres, matériel pour pansements; matières pour plomber les dents et pour empreintes dentaires; désinfectants; produits pour la destruction des animaux nuisibles; fongicides, herbicides.
- Métaux communs et leurs alliages; matériaux de construction métalliques; constructions transportables métalliques; matériaux métalliques pour les voies ferrées; câbles et fils métalliques non électriques; serrurerie et quincaillerie métalliques; tuyaux métalliques; coffres-forts; produits métalliques non compris dans d'autres classes; minerais.
- Machines et machines-outils, moteurs (à l'exception des moteurs pour véhicules terrestres); accouplements et organes de transmission (à l'exception de ceux pour véhicules terrestres); instruments agricoles autres que ceux actionnés manuellement; couveuses pour les oeufs.
- Outils et instruments à main entraînés manuellement; coutellerie, fourchettes et cuillers; armes blanches; rasoirs.
- Appareils et instruments scientifiques, nautiques, géodésiques, photographiques, cinématographiques, optiques, de pesage, de mesurage, de signalisation, de contrôle (inspection), de secours (sauvetage) et d'enseignement; appareils et instruments pour la conduite, la distribution, la transformation, l'accumulation, le réglage ou la commande du courant électrique; appareils pour l'enregistrement, la transmission, la reproduction du son ou des images; supports d'enregistrement magnétiques, disques acoustiques; distributeurs automatiques et mécanismes pour appareils à prépaiement; caisses enregistreuses, machines à calculer, équipement pour le traitement de l'information et les ordinateurs; extincteurs.
- Appareils et instruments chirurgicaux, médicaux, dentaires et vétérinaires, membres, yeux et dents artificiels; articles orthopédiques; matériel de suture.
- Appareils d'éclairage, de chauffage, de production de vapeur, de cuisson, de réfrigération, de séchage, de ventilation, de distribution d'eau et installations sanitaires.
- Véhicules; appareils de locomotion par terre, par air ou par eau.
- Armes à feu; munitions et projectiles; explosifs; feux d'artifice.
- Métaux précieux et leurs alliages et produits en ces matières ou en plaqué non compris dans d'autres classes; joaillerie, bijouterie, pierres précieuses; horlogerie et instruments chronométriques.
- Instruments de musique.
- Papier, carton et produits en ces matières, non compris dans d'autres classes; produits de l'imprimerie; articles pour reliures; photographies; papeterie; adhésifs (matières collantes) pour la papeterie ou le ménage; matériel pour les artistes; pinceaux; machines à écrire et articles de bureau (à l'exception des meubles); matériel d'instruction ou d'enseignement (à l'exception des appareils); matières plastiques pour l'emballage (non comprises dans d'autres classes); caractères d'imprimerie; clichés.
- Caoutchouc, gutta-percha, gomme, amiante, mica et produits en ces matières non compris dans d'autres classes; produits en matière plastiques mi-ouvrés; matières à calfeutrer, à étouper et à isoler, tuyaux flexibles non métalliques.
- Cuir et imitations du cuir, produits en ces matières non compris dans d'autres classes; peaux d'animaux; malles et valises; parapluies, parasols et cannes; fouets et sellerie.
- Matériaux de construction non métalliques; tuyaux rigides non métalliques pour la construction; asphalte, poix et bitume; constructions transportables non métalliques; monuments non métalliques.
- Meubles, glaces (miroirs), cadres; produits, non compris dans d'autres classes, en bois, liège, roseau, jonc, osier, corne, os, ivoire, baleine, écaïlle, ambre, nacre, écume de mer, succédanés de toutes ces matières ou en matières plastiques.
- Ustensiles et récipients pour le ménage ou la cuisine; peignes et éponges; brosses (à l'exception des pinceaux); matériaux pour la brosse; matériel de nettoyage; paille de fer; verre brut ou mi-ouvré (à l'exception du verre de construction); verrerie, porcelaine et faïence non comprises dans d'autres classes.
- Cordes, ficelles, filets, tentes, bâches, voiles, sacs (non compris dans d'autres classes); matières de rembourrage (à l'exception du caoutchouc ou des matières plastiques); matières textiles fibreuses brutes.
- Fils à usage textile.
- Tissus et produits textiles non compris dans d'autres classes; couvertures de lit et de table.
- Vêtements, chaussures, chapellerie.
- Dentelles et broderies, rubans et lacets; boutons, crochets et oeillets, épingles et aiguilles; fleurs artificielles.
- Tapis, paillasons, nattes, linoléum et autres revêtements de sols; tentures murales non en matières textiles.
- Jeux, jouets; articles de gymnastique et de sport non compris dans d'autres classes; décorations pour arbres de Noël.
- Viande, poisson, volaille et gibier; extraits de viande; fruits et légumes conservés, congelés, séchés et cuits; gelées, confitures, compotes; oeufs, lait et produits laitiers; huiles et graisses comestibles.
- Café, thé, cacao, sucre, riz, tapioca, sagou, succédanés du café; farines et préparations faites de céréales, pain, pâtisserie et confiserie, glaces comestibles; miel, sirop de mélasse; levure, poudre pour faire lever; sel, moutarde; vinaigre, sauces (condiments); épices; glace à rafraîchir.
- Produits agricoles, horticoles, forestiers et graines, non compris dans d'autres classes; animaux vivants; fruits et légumes frais; semences, plantes et fleurs naturelles; aliments pour les animaux; malt.
- Bières; eaux minérales et gazeuses et autres boissons non alcooliques; boissons de fruits et jus de fruits; sirops et autres préparations pour faire des boissons.
- Boissons alcooliques (à l'exception des bières).
- Tabac; articles pour fumeurs; allumettes.
- Publicité; gestion des affaires commerciales; administration commerciale; travaux de bureau.
- Assurances; affaires financières; affaires monétaires; affaires immobilières.
- Construction; réparation; services d'installation.
- Télécommunications.
- Transport; emballage et entreposage de marchandises; organisation de voyages.
- Traitement de matériaux.
- Éducation; formation; divertissement; activités sportives et culturelles.
- Services scientifiques et technologiques ainsi que services de recherches et de conception y relatifs; services d'analyses et de recherches industrielles; conception et développement d'ordinateurs et de logiciels.
- Services de restauration (alimentation); hébergement temporaire.
- Services médicaux; services vétérinaires; soins d'hygiène et de beauté pour êtres humains ou pour animaux; services d'agriculture, d'horticulture et de sylviculture.
- Services juridiques; services de sécurité pour la protection des biens et des individus; services personnels et sociaux rendus par des tiers destinés à satisfaire les besoins des individus.

Services

Marques de Fabrique, de Commerce ou de Service Enregistrées

Codes «INID» normalisés recommandés et minimum requis pour l'identification des données bibliographiques des marques



- (111) Numéro d'ordre de l'enregistrement**
- (151) Date de l'enregistrement**
- (210) Numéro d'ordre de la demande**
- (230) Données relatives aux expositions**
- (300) Données relatives à la priorité selon la convention de Paris**
- (511) Classification internationale des produits et services**
- (540) Reproduction de la marque**
- (732) Nom et adresse du titulaire de l'enregistrement**
- (740) Nom du mandataire**

(111) 81201 (151) 10 Janvier 2012

(210) 120075

(732) ESTA INSAAT SANAYI LOJISTIK VE DIS TICARET ANONIM SIRKETI
Vali Konagi Caddesi Akkavak Sok.
Karahana Apt. N° 19-21, K: 1 D: 5 Nisantasi Sisli,
Istanbul
TURQUIE.

(740) Maître Abu-Ghazaleh Intellectual Property

PAPELLA

(511) 3, 5, 16, 21, 35.

Préparations pour blanchir et nettoyer pour la lessive, détergents à usage ménager; produits de parfumerie, huiles essentielles, cosmétiques, lotions capillaires, savons, pâtes dentifrices, produits de soins dentaires, à savoir eau dentifrice non médicamenteuse, dentifrices; Produits pour dégraisser et abraser, à savoir papier émeri pour les ongles, pâte abrasive, pierres ponce à usage personnel; produits de polissage, à savoir brillants pour le cuir, pâtes à polir pour objets métalliques, encaustiques pour meubles, encaustiques pour parquets. Produits pharmaceutiques et vétérinaires; produits hygiéniques pour la médecine; substances diététiques à usage médical, aliments pour bébés; tisanes de plantes médicinales, thés pour l'amincissement, thé au ginseng à usage médicinal; produits à usage dentaire autres qu'outils et équipements dentaires, bandes hygiéniques, tampons, culottes absorbantes contre l'incontinence; emplâtres, matériel pour pansements; matières pour plomber les dents et pour empreintes dentaires; désodorisants autres qu'à usage personnel; désinfectants; produits pour détruire la vermine; fongicides, herbicides. Papier, carton; papier hygiénique; essuie-mains en papier, mouchoirs de poche en papier; couches à jeter en papier ou en cellulose; bavoirs en papier; serviettes de table en papier; sacs à ordures en papier ou en matières plastiques; dessous de carafes en papier; figurines [statuettes] en papier mâché; sacs [enveloppes, pochettes] en papier ou en matières plastiques pour l'emballage; pellicules en matières plastiques pour l'emballage; sachets pour la cuisson par micro-ondes; boîtes en carton ou en papier; papier d'emballage; clichés d'imprimerie, caractères d'imprimerie; articles pour reliures, toile pour reliures, étoffes pour reliures, fils pour reliures; eaux-fortes; bandes adhésives pour la papeterie ou le ménage; produits de l'imprimerie, livres, revues, journaux, livrets, affiches, images, photographies, clichés à adresses, calendriers; papier, papier à lettres, papier à copier, papier parchemin, papier carbone, papier pour machines à calculer et imprimantes; carnets, cartes, étiquettes non en tissu, classeurs (articles de bureau), albums, plioirs, couvertures (papeterie), enveloppes, autocollants; matériel d'écriture, fournitures pour le dessin, matériel pour les artistes, crayons, stylos, stylos bille, cartouches

de stylo, stylos feutres, plumes à dessin; punaises; trousse à dessin; coupe-papier (articles de bureau); matériaux pour le modelage, argile à modeler, pâte à modeler, maquettes d'architecture, matières plastiques pour le modelage; crayons de couleur, aquarelles, brosses pour peintres, pinceaux, palettes pour peintres; machines à écrire, machines à écrire électriques, machines à adresser, machines à plastifier les documents pour le bureau, rubans pour machines à écrire, stencils, rubans encreurs, rubans encreurs pour imprimantes d'ordinateur; duplicateurs; articles de bureau à l'exception des meubles; timbres (cachets), encres, liquides correcteurs, gommes à effacer, taille-crayons (électriques ou non électriques), numéroteurs, trousse pour stylos et crayons, perforateurs (articles de bureau), trombones, tampons pour sceaux; matériel d'enseignement (à l'exception des appareils), matériel d'enseignement sous forme de jeux, globes terrestres, tableaux à écrire, trousse à dessin, règles à dessin, carrelés, compas de tracé, craie à marquer, craie à écrire, tables arithmétiques, caractères (chiffres et lettres), cartes géographiques; appuie-main pour peintres; papier-filtre, matières filtrantes (papier); porte-chéquiers. Articles pour le ménage et la cuisine en verre, porcelaine, céramique, métal ordinaire, matières plastiques et synthétiques et autres matières, à savoir seaux, corbeilles à papier, saucières, assiettes, assiettes et verres en carton, plateaux, cafetières non électriques, tamis, louches de cuisine, cuillers à arroser, spatules, cuiviers à lessive, bols, coquetiers, moules à gâteaux, cruches, boîtes pour le stockage d'aliments, dessous-de-verre autres qu'en papier et autres que linge de table, porte-rouleaux pour papier hygiénique, baignoires pour bébés, moules à glaçons et seaux à glace; récipients calorifuges pour boissons, gourdes, paniers équipés pour pique-nique (avec vaisselle), casquettes de sport, boîtes à pain, corbeilles à pain, planches à pain (y compris en matières synthétiques); outils de chauffage et de cuisson non électriques; à savoir cuisinière, chauffeuse, grille, brasier, barbecue, brochettes pour la cuisson métalliques, bouteilles, bocaux, dames-jeannes, tire-bou-chons, chausse-pieds, cure-dents, pipettes, planches à repasser, housses de planche à repasser, séchoirs à linge, cages, boîtes de rangement de dessous de lit, boîtes de rangement pour toilette, arrosoirs, caisses à eau et caisses à usage ménager, baignoires d'oiseaux, anneaux d'oiseaux, terrariums d'appartement pour animaux et pour la culture de plantes, ornements en verre, porcelaine, céramique ou terre cuite; sculptures et objets d'art, compris dans cette classe; souricières, pièges à insectes, chasse-mouches, tapettes à mouches, ustensiles de toilette, brûle-parfums, encenseurs à parfum, pulvérisateurs et vaporisateurs de parfums, ustensiles cosmétiques (non électriques), appareils pour le démaquillage (non électriques), houppettes, nécessaires de toilette, lances pour tuyaux d'arrosage, pommes d'arrosoirs, instruments d'arrosage, pommes pour arrosoirs, verre brut ou mi-ouvert (à l'exception du verre de construction), mosaïques et verre en poudre pour la décoration, autres que pour la construction; laine de verre autre que pour l'isolation et les textiles. Publicité;

gestion des affaires commerciales; administration commerciale; travaux de bureau, regroupement pour le compte de tiers de produits divers (à l'exclusion de leur transport), permettant aux clients de les voir et de les acheter commodément.

(111) 81202 (151) 12 Janvier 2012

(210) 120107

(732) NOVARTIS AG.
4002, Basel
SUISSE.

(740) Maître M. A. Badri

ALZEDON

(511) 5.

Produits pharmaceutiques, à noter les médicaments anti-démence.

(111) 81203 (151) 12 Janvier 2012

(210) 120124

(732) NIPPON SODA CO., LTD.
2-1, Otemachi 2-Chome, Chidoya-Ku, Tokyo
JAPON.

(740) Maître Abu-Ghazaleh Intellectual Property

CYFLAMID

(511) 5.

Fongicides pour l'utilisation agricole et horticole; fongicides pour l'utilisation agricole et horticole; acaricides pour l'utilisation agricole et horticole; herbicides pour l'utilisation agricole et horticole; insecticides pour le contrôle de termites; préparation pour la destruction des vermines.

(111) 81204 (151) 15 Janvier 2012

(210) 120141

(732) Madame ALILATENE Karima
139 Bis, Krim Belkacem, Telemly,
Alger
ALGERIE.

Algérie **Flottes Automobiles**
Le Magazine des véhicules d'entreprise et de la gestion des parcs

(511) 16, 35.

Journaux, publicité, publicité en ligne sur un réseau informatique, publication de textes publicitaires; diffusion d'annonces publicitaires; relations publiques.

(111) 81205 (151) 16 Janvier 2012

(210) 120173

(732) ALSORAYAI TRADING INDUSTRIAL GROUP
P.O. Box 1563, Jeddah 21441
ARABIE SAOUDITE.

(740) Maître Abu-Ghazaleh Intellectual Property

مجموعة
استرج
التجارية الصناعية
ALSORAYAI GROUP

(511) 27.

Tapis, paillasons, nattes, linoléum et autres revêtements de sols.

(111) 81206 (151) 17 Janvier 2012

(210) 120178

(732) SARL SIPHARMAL
Siège Social : Rue Aissa Fellah,
Cité Elboustène, 05000 Batna
ALGERIE.

SiphaGrastime 480 µg سيفاغراستيم

(511) 5.

Produits pharmaceutiques et vétérinaire, produits hygiéniques pour la médecine, substances diététiques à usage médical, aliment pour bébé.

(111) 81207 (151) 17 Janvier 2012

(210) 120179

(732) SARL SIPHARMAL
Siège Social : Rue Aissa Fellah,
Cité Elboustène, 05000 Batna
ALGERIE.

SiphaGrastime 300 µg سيفاغراستيم

(511) 5.

Produits pharmaceutiques et vétérinaire, produits hygiéniques pour la médecine, substances diététiques à usage médical, aliment pour bébé.

(111) 81208 (151) 17 Janvier 2012

(210) 120183

(732) MAGPHARM SARL
62, Rue des Frères Zotale, Birkhadem, Alger
ALGERIE.

GLUCOFLEX

(511) 5, 29, 30, 31.

Produits pharmaceutiques (à l'exception des compléments alimentaires); produits hygiéniques pour la médecine; substances diététiques à usage médical; aliments pour bébé; matériel pour pansements; désinfectants. Fruits et légumes conservés; congelés; séchés et cuits; gelées; confitures; compotes; laits et produits laitiers; crustacés (non vivant). Miel. Plantes et fleurs naturelles.

(111) 81209 (151) 17 Janvier 2012

(210) 120189

(732) Monsieur HAMRIOUI Rachid Djilali
02, Rue Mouri Ali, Rouiba, Alger
ALGERIE.

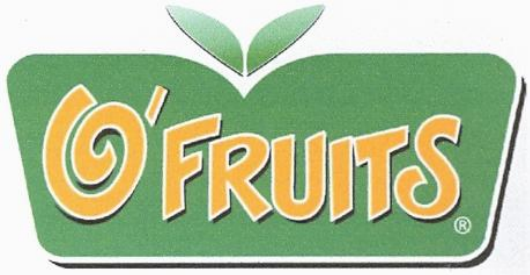

(511) 32.

Eaux gazeuses et autres boissons sans alcool, boissons à base de fruits et jus de fruits, sirops et autres préparations pour faire des boissons.

(111) 81210 (151) 24 Janvier 2012

(210) 120265

(732) THION
Société par Action Simplifiée
54, Route de Charlieu, Lieu de Vivi,
69470 Cours La Ville
FRANCE.

(740) Maître M. Sator



(511) 27.

Tapis, tapis antidérapants, tapis de douches et baignoires, paillasons, nattes.

(111) 81211 (151) 24 Janvier 2012

(210) 120269

(732) THE PROCTER & GAMBLE COMPANY.
One Procter & Gamble Plaza,
Cincinnati, Ohio 45202
ETATS-UNIT D'AMERIQUE.

(740) Maître Abu-Ghazaleh Intellectual Property



(511) 3.

Produits nettoyants à usage personnel; savon, gel douche, parfums, antitranspirants, déodorant à usage personnel, huiles essentiels; cosmétiques, maquillage, maquillage en poudre, préparation de maquillage, article de toilette; produits cosmétiques pour le corps et soin de beauté; produits pour les soins de la peau; produits pour blanchir la peau; produits de rasage; produits pour le soin, le traitement et l'embellissement de la peau, du cuir chevelu et des cheveux; préparations des soins des ongles, vernis à ongles, produits démaquillants; dentifrices, vaporisateurs pour rafraîchir l'haleine; masque de beauté.

(111) 81212 (151) 24 Janvier 2012

(210) 120272

(732) SUNDARAM BRAKE LININGS LIMITED.
Padi, Chennai-600 050
INDE.

(740) Maître M. Esayegh



(511) 4, 12.

Huiles et graisses industrielles; lubrifiants; combustibles (y compris les essences pour moteurs). Roues, tracteurs, motocycles.

(111) 81213

(151) 01 Février 2012

(210) 120351

(732) Monsieur BOUGHALI Bakir
Hai Yadeer, Beni Isguene, Bounoura, Ghardaia
ALGERIE.



(511) 24.

Couverture de lit.

(111) 81214

(151) 01 Février 2012

(210) 120352

(732) Monsieur HAMDI OUBALA Mustapha
Hay Colonel Lotfi, Guerrara, Ghardaia
ALGERIE.



(511) 30, 44.

Miel. Apiculture.

(111) 81215

(151) 02 Février 2012

(210) 120368

(732) Monsieur BENOUDINA Mohamed Reda
53, Chemin Mohamed Gacem,
El Mouradia, Alger
ALGERIE.

الفطرة

EL FITRA

(511) 29, 32.

Lait, lait caillé, petit lait, yaourt, produits laitiers.
Boissons sans alcool, nectars de fruits.

(111) 81216

(151) 02 Février 2012

(210) 120370

(732) EURL ZIFACO IMPORT EXPORT
Conditionnement Agro-alimentaire
Coopérative Immobilière El Hana,
Hai Sonelgaz 2, N° 69, Gué de Constantine
Alger
ALGERIE.



(511) 29, 30.

Poudre de lait, huile d'olive, pois chiche, haricot blanc,
lentille, confiture. Café, sucre, riz, semoule, farine,
couscous.

(111) 81217

(151) 02 Février 2012

(210) 120371

(732) SPA GROUPE INDUSTRIEL SIM
Zone Industrielle de Ben Boulaid, N° 41, Blida
ALGERIE.



(511) 32.

Eaux minérales naturelles gazeuses, eaux minérales aromatisées gazeuses, sodas et jus.

(111) 81218

(151) 08 Février 2012

(210) 120432

(732) SAMSUNG ELECTRONICS CO., LTD.
416, Maetan-dong, Yeongtong-gu,
Suwon-si, Gyeonggi-do
COREE.

(740) Maître Abu-Ghazaleh Intellectual Property



(511) 9.

Lunettes 3D; caméscopes; logiciels de jeux informatique; commutateurs et routeurs; logiciels pour la messagerie instantanée, l'envoi et la réception des emails et des informations de contact, le partage calendrier et le contenu de partage de services; logiciels pour la gestion et l'organisation de divers contenus numériques de lecture à savoir les e-books, e-journaux, thèses, et des e-magazines; logiciels pour la gestion des renseignements personnels; logiciels pour l'achat, le téléchargement, pour jouer ou écouter de la musique; logiciels pour l'achat, la souscription, le téléchargement, pour jouer ou écouter des contenus numériques, à savoir, livres électroniques, e-journaux, thèses et e-magazines et des jeux électroniques; logiciels pour utilisation dans l'enregistrement, l'organisation, transmission, la manipulation, et l'examen des textes, données, fichiers audio, fichiers vidéo et jeux électroniques en rapport avec la télévision, ordinateurs, lecteurs de musique, lecteurs vidéo, lecteurs multimédias, téléphones mobiles, portables et dispositifs de poche électroniques numériques; logiciels pour utilisation avec le système de positionnement par satellite et GPS (global) systèmes de navigation et pour la navigation, parcours et planification de voyage, cartographie électronique; logiciels pour les systèmes d'information de voyage pour la fourniture ou la prestation de conseils de voyage

et pour plus d'informations concernant les hôtels, les monuments, les musées, les transports publics, restaurants et autres informations concernant les voyages et les transports; logiciels à usage dans la visualisation et le téléchargement des cartes électroniques; logiciels intégrés sur les téléphones portables ou des ordinateurs portables qui permettent aux utilisateurs de jouer et télécharger des jeux électroniques, écouter et télécharger des sonneries et la musique, et consulter et télécharger des économiseurs d'écran et fonds d'écran; logiciel pour modifier les activités quotidiennes, carnet d'adresses, calendrier, notes, et le contenu multimédia stockés dans les appareils mobiles; logiciels pour permettre la création, l'affichage, le téléchargement, télécharger, transmettre, recevoir, modifier, extraction, le codage, décodage, la lecture, le stockage, l'organisation, présentation, affichage, marquage, le blocage, le partage ou la diffusion de médias électroniques ou de l'information sur Internet ou autres réseaux de communication; logiciels pour permettre aux utilisateurs de programmer et de distribuer les signaux audio, vidéo, texte et autre contenu multimédia, à savoir, la musique, concerts, vidéos, radio, télévision, nouvelles, sports, jeux, événements culturels, de divertissement et des programmes liés à l'éducation et via le réseau de communication; ordinateurs; albums numériques; appareils photo numériques; cadres photo numériques; boîtiers décodeur numériques; Images numériques téléchargeables, images photographiques à savoir vidéo; sonneries téléchargeables; lecteurs de DVD; télécopieurs; lecteurs de disques durs; le protocole internet (IP) PBX (branche d'échange privée) tableaux; Téléphone IP Protocol-internet; clés de standard téléphoniques; clés de terminaux téléphoniques; clé de logiciel du système d'exploitation de téléphone; commutateurs LAN; accessoires pour téléphones mobiles, à savoir, piles, chargeurs de batteries électriques, câbles de communication de données, casques filaires, casques sans fil, écouteurs, chargeurs pour voiture, étuis en cuir pour téléphones mobiles et appareils électroniques, mains libre, composant de logiciel enfichable sur les couvertures, stylet, support de téléphone, écran de protection films, sangles pour téléphones, panneaux avant de rechange pour téléphones mobiles et haut-parleurs portatifs; logiciel d'exploitation pour téléphone mobile; téléphones mobiles; moniteurs [matériel informatique]; lecteurs mp3; matériel du serveur d'accès au réseau; logiciels pour l'accès au réseau d'exploitation du serveur; PDA {assistants numériques personnel}; ordinateurs portables; lecteur multimédia portable; imprimantes pour ordinateurs; semi-conducteurs; téléphones intelligents; logiciel du système de gestion de réseau; stylet pour les appareils électroniques portatifs; routeurs de commutation; accessoires informatiques pour tablette, à savoir batteries, chargeurs de batteries électriques, câbles de communication de données, casques filaires, casques sans fil, écouteurs, chargeurs pour voiture, étuis en cuirs, mains libre, composant de logiciel enfichable sur les couvertures, stylet, ponts audio, décodeurs d'ordinateur tablette, films protecteur pour

écran, bretelles pour ordinateur tablette, plaques frontales et haut-parleurs portables; logiciel d'exploitation du système d'ordinateur tablette; ordinateurs tablettes; téléphones; téléphones utilisés comme terminaux pour le protocole Internet (IP) autocommutateur privé (PBX); récepteurs de télévision; mémoire flash USB, Réseau étendu (WAN) routeurs; casques sans fil.

(111) 81219 (151) 08 Février 2012

(210) 120437

(732) LCS INTERNATIONAL B.V.
Westblaak 89, 3012 KG Rotterdam,
PAYS BAS.

(740) Maître Abu-Ghazaleh Intellectual Property



(511) 18, 25.

Cuir et imitations du cuir, parapluies, parasols, sacs de sport (autres que ceux adaptés aux produits qu'ils sont destinés à contenir), sacs-housses pour vêtements pour le voyage, sacs de voyage, sacs à dos, sacs à main, serviettes d'écoliers, cartables, sacs de plage, malles et valises, coffrets destinés à contenir des articles de toilette dits vanity case, étuis pour clés, sacs housses pour vêtements, portefeuilles, porte-monnaie; porte-documents. Vêtements, sous-vêtements, chaussures et articles, chaussants (à l'exception des chaussures orthopédiques), chapellerie, gants (habillement), foulards.

(300) OHIM, le 12/09/2011 N° 010256618.

(111) 81220 (151) 06 Février 2012

(210) 120400

(732) SARL VESTAL
N° 266, Cité Belle Vue, Ain M'lila,
Oum El Bouaghi
ALGERIE.

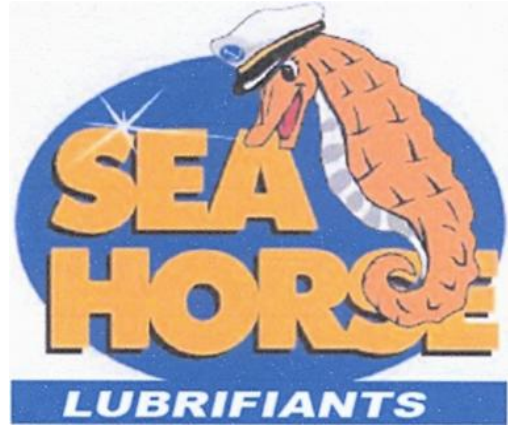

(511) 4.
Huiles et graisses industrielles.

(111) 81221 (151) 09 Février 2012

(210) 120446

(732) Monsieur MESSAOUD Mustapha
Villa N° 80, Cité Jourdain, les Castors, Oran
ALGERIE.



(511) 9.
Fruits et légumes, congelés, séchés et cuits.

(111) 81222 (151) 09 Février 2012

(210) 120450

(732) MAGPHARM SARL
62, Rue Des Frères Zotale,
Bir Khadem, Alger
ALGERIE.



(511) 5, 29, 30, 31.

Produits pharmaceutiques; produits hygiéniques pour la médecine; substances diététiques à usage médical; aliments pour bébé; matériel pour pansements; désinfectants. Fruits et légumes conservés; congelés; séchés et cuits; gelées; confitures; compotes; laits et produits laitiers; crustacés (non vivants). Miel. Plantes et fleurs naturelles.

(111) 81223 (151) 23 Avril 2012

(210) 121456

(732) SARL DEKOREX
Zone Industrielle de Rouïba,
Voie "C", N° 29, Alger
ALGERIE.



(511) 5.

Couches bébé jetable.

(111) 81224 (151) 15 Février 2012

(210) 120515

(732) QUALA, INC.
Pasea Estate, Road Town, Tortola,
LES ÎLES VIERGES BRITANNIQUES.

(740) Maître M.A. Badri



(511) 32.

Bières; eaux minérales et gazeuses et autres boissons sans alcool; boissons à base de fruits et jus de fruits; sirops et autres préparations pour faire des boissons.

(111) 81225 (151) 31 Mars 2009

(210) 90912

(732) EURL SERVOMATIQUE INTERNATIONAL
1L 16, Centre Des Arts Riadh El Feth,
Niveau 104, El Madania, Alger
ALGERIE.

GEANT

(511) 12.

Vélo.

(111) 81226 (151) 29 Mars 2009

(210) 90853

(732) EL KENDI INDUSTRIE DU MEDICAMENT.
SPA
Haouch Khaouche, Lot.2, N° 14,
Delly Brahim, Alger
ALGERIE.

CILAGRA
SILDENAFIL

(511) 5.

Médicament destiné à usage de la médecine humaine.

(111) 81227 (151) 13 Décembre 2009

(210) 93396

(732) Monsieur BOUKHALFA Abderrezzaq
Cité Ben Zerga, N° 220, Bordj El Kiffan, Alger
ALGERIE.

ALMOUJTAHID

المجتهد

(511) 16.

Livres.

(111) 81228 (151) 14 Juin 2010

(210) 101862

(732) EQUATORIAL COCA-COLA BOTTLING COMPANY, S.L.
Avda. Països Catalans, 32.
08950 Esplugues de Llobregat, Barcelona
ESPAGNE.

(740) Maître N. E. Djelliout

STRELA PRETA

(511) 32.

Bières; eaux minérales et gazeuses et autres boissons non alcooliques; boissons de fruits et jus de fruits; sirops et autres préparations pour faire des boissons; boissons à base de malt.

(111) 81229 (151) 13 Juillet 2010

(210) 102114

(732) JAGUAR CARS LIMITED.
Société Anglaise
Abbey Road, Whitley, Coventry, CV3 4LF
ROYAUME-UNI.

(740) Maître M. Sator

XF

(511) 12.

Véhicules, appareils de locomotion par terre, pièces, garnitures et accessoires relatifs aux produits susdits.

(111) 81230 (151) 22 Novembre 2010

(210) 103217

(732) BASF SE.
Carl-Bosch-Strasse 38,
Ludwigshafen am Rhein
ALLEMAGNE.

(740) Maître A. Boukrami

HEAT

(511) 5.

Produits pour détruire et combattre les animaux nuisibles, fongicides, pesticides, herbicides.

(111) 81231 (151) 28 Novembre 2010

(210) 103273

(732) RAYEN FOOD INDUSTRIES
19, Rue d'Allemagne,
1000 Tunis
TUNISIE.

(740) Maître N. E. Djelliout

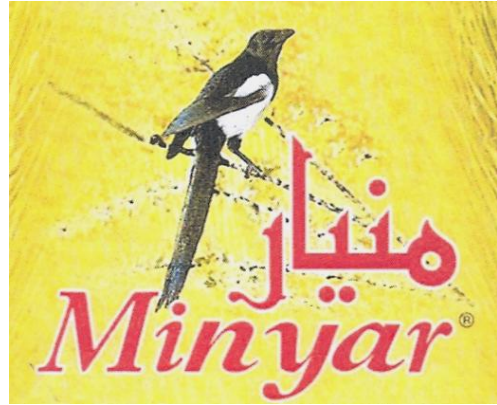

(511) 30.

Café, thé, cacao, sucre, riz, tapioca, sagou, succédanés du café; farines et préparations faites de céréales, pain, pâtisserie et confiserie, glaces comestibles; miel; sirop de mélasse; levure, poudre pour faire lever; sel, moutarde; vinaigre, sauces (condiments); épices; glaces a rafraîchir.

(111) 81232 (151) 02 Juin 2009

(210) 91682

(732) SARL PRIPLAIT
Fromagerie le Berbère
25, Rue Abane Ramdane,
Cheraga, Alger
ALGERIE.

(740) Maître A. Bouras



(511) 29.

Fromage.

(111) 81233 (151) 29 Novembre 2009

(210) 93268

(732) SOCIETE TUNISIENNE DE BISCUITERIE
-SOTUBI-
66, Avenue Habib Bourguiba, 2033 Mégrine
TUNISIE.

(740) Maître A. Boukrami



(511) 30.
Gâteaux, biscuits, préparation faites de céréales.

(111) 81234 (151) 02 Janvier 2011

(210) 110005

(732) PHARMACEUTICAL LABORATORY
INTERNATIONAL.
10, Route de Ain-Benian, Chéraga, Alger
ALGERIE.

PROSTASINE®

(511) 5.
Produits pharmaceutiques.

(111) 81235 (151) 11 Février 2010

(210) 100394

(732) EURL CEBETON
Cité 177 Logements, Arafou, Akbou, Bejaia
ALGERIE.



(511) 19, 37.
Béton et construction et préparation. Services d'instal-
lation.

(111) 81236 (151) 06 Mai 2010

(210) 101406

(732) SYNGENTA LIMITED.
Syngenta European Regional Centre, Priestley
Road, Surrey Research Park, Guildford, Surrey
GU2 7YH
ROYAUME UNI.

(740) Maître A. Boukrami

OURAGAN

(511) 5.
Préparations pour la destruction des animaux nuisible;
fongicides, herbicides.

(111) 81237 (151) 10 Mai 2010

(210) 101446

(732) BIOPHARM SPA.
12, Rue Ali Boumendjel, Alger
ALGERIE.

MEXAM

(511) 5.
Produits pharmaceutiques.

(111) 81238 (151) 25 Mai 2010

(210) 101639

(732) REED EXPOSITIONS FRANCE
Société par Actions Simplifiée
52, Quai de Dion Bouton, 92800 Puteaux
FRANCE.

(740) Maître N. E. Djellout

MEDPI

(511) 16, 35, 41.
Produits de l'imprimerie, à savoir livres, imprimés,
journaux, revues, périodiques, magazines, prospectus,
brochures, publications, représentations et
reproductions; graphiques, manuels d'orientation,
affiches, photographies, matériel d'instruction ou
d'enseignement (à l'exception des appareils), clichés,
calendriers, albums, aquarelles, blocs (papeterie), blocs
à dessin, cahiers, carnets, catalogues, chevalets et toiles
pour la peinture, fourniture et instruments pour le
dessin, pinceaux, fiches (papeterie); instruments
d'écriture, caractères d'imprimerie; stylos et crayons.
Publicité, organisation et conduite d'expositions et de

salons professionnels ou grand public, de foires, à buts commerciaux ou de publicité, organisation et tenue de stands et d'espaces payants d'animation commerciale ou publicitaire au sein d'expositions, de foires et de salons professionnels ou grand public, à buts commerciaux ou de publicité, gestion de fichiers informatiques, gestion administrative de lieux d'expositions, organisation et tenue de stands et d'espaces payants d'animation commerciale ou publicitaire au sein d'expositions, de foires et de salons professionnels ou grand public, à buts commerciaux ou de publicité, constitution de bases de données à savoir travaux de bureau et compilation de données en ligne; systématisation et recueil de données dans un fichier central, systématisation de données dans un fichier central, direction professionnelle des affaires artistiques, affichage, reproduction de documents, publication de textes publicitaires, courrier publicitaire; services d'abonnement à des journaux et à des publications en général (pour des tiers); distribution de matériel publicitaire (tracts, prospectus, imprimés, échantillons), location d'espaces publicitaires; sondages et études statistiques dans tous domaines; informations statistiques; entreprises à façon de travaux statistiques, mécanographiques, de sténotypie; études, recherches et tests de marchés et notamment études et conseils en ciblage mercatique; enquêtes et investigations pour affaires, aides aux entreprises industrielles et commerciales dans la conduite de leurs; affaires; information, investigation, recherches ou l'enseignement d'affaires; consultations pour la direction des affaires; expertises en affaires; institut de sondage; projets (aide à la direction des affaires); services d'études qualitatives et quantitatives; informations en matière économique; gestion de base de données d'informations statistiques. Education, divertissement, formation, organisation et conduite de colloques, séminaires, conférences, symposiums, congrès, stages à buts culturels ou éducatifs, organisation d'exposition et de salons professionnels ou grand public à buts culturels ou éducatifs; publication de livres, publication de textes (autres que textes publicitaires), établissement de programmes de formation, enseignement, épreuves pédagogiques, instruction, organisation de concours à buts culturel ou éducatif, photographie et reportages photographiques, informations en matière de divertissement, information en matière d'organisation d'exposition et de salons; production, organisation et représentation de spectacles; édition d'informations collectée sur les opinions et les comportements des consommateurs.

(111) 81239 (151) 20 Septembre 2010

(210) 102650

(732) CEVA SANTE ANIMALE (S.A.)
Société régie selon les lois française
10, Avenue de la Ballastière,
33500 Libourne
FRANCE.

(740) Maître M. A. Zizine

MARBOX

(511) 5.
Produits vétérinaires.

(300) UE, le 01/07/2010 N° 009217365.

(111) 81240 (151) 14 Octobre 2010

(210) 102893

(732) ASTRAZENECA UK LIMITED.
2, Kingdom Street, London, W2 6BD
ROYAUME-UNI.

(740) Maitre A. Boukrami

BIFORMIN

(511) 5.
Préparations et substances pharmaceutiques.

(111) 81241 (151) 21 Octobre 2010

(210) 102967

(732) PHARMAGEN SPA.
Zone Industrielle de Reghaia,
B.P. N° 67-5, Reghaia, Alger
ALGERIE.

NIMEX

(511) 5.
Produits pharmaceutiques.

(111) 81242 (151) 21 Octobre 2010

(210) 102968

(732) PHARMAGEN SPA.
Zone Industrielle de Reghaia,
B.P. N° 67-5, Reghaia, Alger
ALGERIE.

CLARZYD

(511) 5.
Produits pharmaceutiques.

(111) 81243 (151) 25 Novembre 2010

(210) 103253

(732) JIANGSU HENGLI CHEMICAL FIBER CO. LTD.

N° 1, Hengli Road Economic Development
Zone of Nanma
Shengze Town Wujiang City Jiangsu
REPUBLIQUE POPULAIRE DE CHINE.

(740) Maître M. Hamdane



(511) 22, 23.

Fibre (textile); matières premières fibreuses; soie grège; bourre de soie; sacs tissés; cordon de soie; corde; ficelle pur filets; tissu anti flamme; rembourrage; voiles; housses de véhicules (non ajustées); toile goudronnée; sacs et enveloppes pour emballages; plumes pour literies; bourre de laine; fibres de coco; varech, ficelle d'emballage; lin brut. Fils à reprendre, fil élastique; fil simple polyéthylène; rayonne; laine filée; soie filée; coton filé; textile de soie grège; fils de chanvre; fils de caoutchouc pour usage textile.

(111) 81244

(151) 03 Janvier 2011

(210) 110039

(732) LAFARGE

61, Rue des Belles Feuilles,
75116 Paris
FRANCE.

(740) Maître Abu-Ghazaleh Intellectual Property

CONSTRUIRE DES VILLES MEILLEURES

(511) 19, 35, 37, 40, 41, 42.

Matériaux de construction non métalliques; matériaux et produits non métalliques pour la construction, l'entretien, la réfection et la rénovation des bâtiments, d'ouvrages d'art, de routes et autres voies et surfaces de roulement et de circulation et de tous travaux publics; ciment; chaux et autres liants hydrauliques; mortiers; béton; béton prêt à l'emploi; mortier sec; granulats; plaques de plâtres pour cloisons, doublages, habillages, plafonds et chapes; plâtre de construction pour enduits intérieurs; plâtres spéciaux, enduits, enduits de façades, enduits de lissage de sols, enduits et liants bitumineux pour la construction de routes, goudrons; revêtements de murs et de parois (construction); doublages et habillages (construction); parements (construction); profilés, armatures, ossatures et châssis pour la construction. Publicité; gestion des affaires commerciales; administration commerciale; travaux de bureau; aide à la direction des affaires; service

d'affichage, de diffusion d'annonces publicitaires, de matériel publicitaire (tracts, prospectus, imprimés, échantillons); conseils en organisation et direction des affaires; organisation d'expositions à buts commerciaux ou de publicité; location d'espaces publicitaires; location de temps publicitaire sur tout moyen de communication; location de matériel publicitaire; gestion de fichiers informatiques; consultation professionnelle d'affaires; promotion des ventes (pour des tiers); services d'approvisionnement pour des tiers de matériaux de construction (achat de produits et de services pour d'autres entreprises); démonstration de produits; publicité en ligne sur un réseau informatique; publication de textes publicitaires; courrier publicitaire; publicité radiophonique; publicité télévisée; reproduction de documents; relations publiques: étude de marché; recherche de marché; regroupement pour le compte de tiers (à l'exception de leur transport) de matériaux de construction permettant aux clients de les voir et de les acheter commodément. Services de construction, de réparation, d'entretien, de réfection et de rénovation de bâtiments, d'ouvrages d'art, de routes, de ponts et autres aires de roulement et de circulation, de terrassement, de canalisation et de tous travaux publics. Services de suivi de projets immobiliers; démolition de constructions; exploitation de carrières; extraction minière; services d'informations en matière de construction durable, des modes constructifs, du respect de l'environnement et d'économies d'énergies dans le domaine des matériaux de construction.. Traitement de matériaux à savoir : traitement des déchets issus de la construction (transformation); assemblage de matériaux sur commande pour des tiers; information en matière de traitement et de recyclage de matériaux de construction. Education; organisation et conduite d'ateliers de formation; organisation de manifestations à buts culturels, éducatifs et pédagogiques dans le domaine de l'urbanisme, de la construction durable, des modes constructifs, du respect de l'environnement et des économies d'énergies dans le domaine des matériaux de construction. Evaluations, estimations et recherches dans les domaines scientifiques et technologiques de la construction de bâtiments, d'ouvrages d'art, de routes, de ponts et de tous travaux publics à savoir expertises (travaux) d'ingénieurs; travaux d'ingénieurs, études et consultations professionnelles dans le domaine de la construction de bâtiments, d'ouvrages d'art, de routes, de ponts et de tous travaux publics; essais de matériaux, laboratoires d'études et services d'analyses et de recherches industrielles pour le développement et la mise au point de nouveaux matériaux de construction; établissement de plans pour la construction, architecture, études de projets techniques. Consultations professionnelles, services d'analyses et de recherches industrielles dans le domaine de l'urbanisme, de la construction durable, des modes constructifs, du respect de l'environnement et des économies d'énergies concernant les matériaux de construction.

(111) 81245

(151) 03 Janvier 2011

(210) 110040

(732) LAFARGE

61, Rue des Belles Feuilles, 75116 Paris
FRANCE

(740) Maître Abu-Ghazaleh Intellectual Property

BUILDING BETTER CITIES

(511) 19, 35, 37, 40, 41, 42.

Matériaux de construction non métalliques: matériaux et produits non métalliques pour la construction, l'entretien, la réfection et la rénovation des bâtiments, d'ouvrages d'art, de routes et autres voies et surfaces de roulement et de circulation et de tous travaux publics: ciment; chaux et autres liants hydrauliques; mortiers; béton; béton prêt à l'emploi; mortier sec; granulats; plaques de plâtres pour cloisons, doublages, habillages, plafonds et chapes; plâtre de construction pour enduits intérieurs; plâtres spéciaux, enduits, enduits de façades, enduits de lissage de sols, enduits et liants bitumineux pour la construction de routes, goudrons; revêtements de murs et de parois (construction); doublages et habillages (construction); parements (construction); profilés, armatures, ossatures et châssis pour la construction. Publicité; gestion des affaires commerciales; administration commerciale; travaux de bureau; aide à la direction des affaires; service d'affichage, de diffusion d'annonces publicitaires, de matériel publicitaire (tracts, prospectus, imprimés, échantillons); conseils en organisation et direction des affaires; organisation d'expositions à buts commerciaux ou de publicité; location d'espaces publicitaires; location de temps publicitaire sur tout moyen de communication: location de matériel publicitaire; gestion de fichiers informatiques; consultation professionnelle d'affaires; promotion des ventes (pour des tiers); services d'approvisionnement pour des tiers de matériaux de construction (achat de produits et de services pour d'autres entreprises); démonstration de produits; publicité en ligne sur un réseau informatique; publication de textes publicitaires; courrier publicitaire; publicité radiophonique, publicité télévisée; reproduction de documents; relations publiques; étude de marché; recherche de marché; regroupement pour le compte de tiers (à l'exception de leur transport) de matériaux de construction permettant aux clients de les voir et de les acheter commodément. Services de construction, de réparation, d'entretien, de réfection et de rénovation de bâtiments, d'ouvrages d'art, de routes, de ponts et autres aires de roulement et de circulation, de terrassement, de canalisation et de tous travaux publics. Services de suivi de projets immobiliers; démolition de constructions; exploitation de carrières; extraction minière, services d'informations en matière de construction durable, des modes constructifs, du respect de l'environnement et d'économies d'énergies dans le domaine des matériaux de construction. Traitement de matériaux à savoir : traitement des déchets issus de la construction (transformation); assemblage de matériaux sur commande pour des tiers;

information en matière de traitement et de recyclage de matériaux de construction. Education; organisation et conduite d'ateliers de formation; organisation de manifestations à buts culturels, éducatifs et pédagogiques dans le domaine de l'urbanisme, de la construction durable, des modes constructifs, du respect de l'environnement et des économies d'énergies dans le domaine des matériaux de construction. Evaluations, estimations et recherches dans les domaines scientifiques et technologiques de la construction de bâtiments, d'ouvrages d'art, de routes, de ponts et de tous travaux publics à savoir expertises (travaux) d'ingénieurs; travaux d'ingénieurs, études et consultations professionnelles dans le domaine de la construction de bâtiments, d'ouvrages d'art, de routes, de ponts et de tous travaux publics; essais de matériaux, laboratoires d'études et services d'analyses et de recherches industrielles pour le développement et la mise au point de nouveaux matériaux de construction; établissement de plans pour la construction, architecture, études de projets techniques. Consultations professionnelles, services d'analyses et de recherches industrielles dans le domaine de l'urbanisme, de la construction durable, des modes constructifs, du respect de l'environnement et des économies d'énergies concernant es matériaux de construction.

(111) 81246

(151) 31 Janvier 2011

(210) 110341

(732) SARL 4A SANTE INDUSTRIE

Rue Si Belaid, Oued Fodda, Chlef
ALGERIE.**METOPRAM**

(511) 5.

Produits pharmaceutiques.

(111) 81247

(151) 10 Mars 2011

(210) 110750

(732) ASTELLAS DEUTSCHLAND GMBH

Georg Brauchle Ring 64 - 66
80992, München
ALLEMAGNE.

(740) Maître Abu-Ghazaleh Intellectual Property

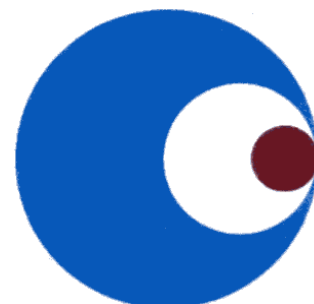

(511) 5, 16, 41, 42, 44.

Produits pharmaceutiques et vétérinaires; produits hygiéniques pour la médecine; produits pharmaceutiques uniquement délivrés sur ordonnance, à savoir cytostatiques (croissance cellulaire; inhibiteur de cancer), produits pour la médecine. Produits de l'imprimerie; articles pour reliure; matériel d'instruction et d'enseignement (à l'exception des appareils). Education; formation. Services scientifiques et technologiques ainsi que services de recherches et de conception y relatifs. Services pharmaceutiques y compris l'expédition d'ordonnances; services de conseils pharmaceutiques et médicaux; services de diagnostic; services de traitements médicaux.

(111) 81248 (151) 17 Février 2011

(210) 110502

(732) GLAXOSMITHKLINE TRADING SERVICES LIMITED.
6900, Cork Airport Business Park,
Kinsale Road, Cork
IRLANDE.

(740) Maitre A. Boukrami



(511) 5.

Produits et substances pharmaceutiques et médicinaux.

(111) 81249 (151) 03 Mars 2011

(210) 110683

(732) EL KENDI INDUSTRIE DU MEDICAMENT.
SPA
Haouch Khaouche Lot.2, N° 14,
Delly Brahim, Alger
ALGERIE.

CAPHALEX

(511) 5.

Médicament destiné à usage de la médecine humaine.

(111) 81250 (151) 19 Avril 2011

(210) 111218

(732) EL KENDI INDUSTRIE DU MEDICAMENT
SPA
Haouch Khaouche lot.2, N° 14, Delly Brahim,
Alger
ALGERIE.

DILACARD

(511) 5.

Produit pharmaceutique, comme comprimés destiné à usage dans le traitement d'insuffisance cardiaque chronique stable, Angine de poitrine (angor).

(111) 81251

(151) 20 Avril 2011

(210) 111229

(732) EURL SOMIBA IMPORT - EXPORT
21, Cité Ezzouhour, Batna
ALGERIE.

SOMIBA

(511) 12.

Pièces de rechange pour véhicule.

(111) 81252

(151) 05 Mai 2011

(210) 111385

(732) SAUDI PHARMACEUTICAL INDUSTRIE &
MEDICAL APPLIANCES CORPORATION.
P.O. Box 20001, Riyadh 11445
ARABIE SAOUDITE.

(740) Maitre M. A. Badri



(511) 5.

Préparations pharmaceutiques et vétérinaires; préparations hygiéniques a usage médical; substances diététiques adaptées pour l'usage médical, aliments pour bébés; emplâtres, matériel pour pansements; matières pour plomber les dents et pour empreintes dentaires; désinfectants; préparations pour exterminer les vermines; fongicides et herbicides.

(111) 81253 (151) 16 Mai 2011

(210) 111546

(732) BIOPHARM SPA
12, Rue Ali Boumendjel, Alger
ALGERIE.

VITOP

(511) 5.
Produits pharmaceutiques.

(111) 81254 (151) 31 Mai 2011

(210) 111749

(732) SARL ALLIANCE CHIMIQUE
Route de l'aérodrome, Îlot 731, N° 31, Tébessa
ALGERIE.



(511) 5.
Insecticide.

(111) 81255 (151) 03 Juillet 2011

(210) 112056

(732) SANOFI
174, Avenue de France, 75013 Paris
FRANCE.

(740) Maître N. E. Djellout

ICY HOT

(511) 5.
Préparations pharmaceutiques, produits antidouleur.

(111) 81256 (151) 21 Juillet 2011

(210) 112299

(732) GROUPE INDUSTRIEL SAIDAL EPE/SPA.
Route de Wilaya N°11, B.P. 141,
Dar El Beida, Alger
ALGERIE.

PARAVOR®

بارافور®

(511) 5.
Produits pharmaceutiques.

(111) 81257 (151) 22 Décembre 2011

(210) 113869

(732) QRG ENTERPRISES LIMITED.
1/7, Ram Kishore Road, Civil Lines
Delhi – 110054
INDE.

(740) Maître M. A. Badri

HAVELLS

(511) 7, 9, 11.

Machines et parties de machines pour l'industrie de l'éclairage; machines pour la fabrication de lampes électriques et d'appareils d'éclairage électriques; machines pour la manutention mécanique et traitement du verre; machines et machines-outils, moteurs (à l'exception des moteurs pour véhicules terrestres); démarreurs et ventilateurs pour moteurs; appareils de commande industriels pour machines; moteurs; accouplements et organes de transmission (à l'exception de ceux pour véhicules terrestres); générateurs électriques et moteurs électriques; pompes, moteurs et dispositifs de commandes hydrauliques ou pneumatiques pour équipements et appareils de chauffage, de réfrigération, de séchage, de ventilation, de climatisation et de distribution d'eau; pièces de tous les produits précités. Commutateurs électriques, régulateurs (variateurs) de lumière numériques, disjoncteurs, disjoncteurs numériques, fils et câbles électriques, mesureurs ou compteurs (enregistrement) ampèremètres et voltmètres, condensateurs électriques, contacteurs électriques, relais électriques, tableaux de distribution, fusibles électriques, thermostats, démarreurs de lampes électriques, dispositifs d'allumage électronique pour lampes fluorescentes, ballasts pour lampes et accessoires d'éclairage, transformateurs électriques utilisés pour l'éclairage, transformateurs pour l'éclairage, cellules

photoélectriques UV, dispositifs électroniques de décharge de tubes, appareils de réception radio, appareils de transmission radio, acoumètres, instruments de mesure du vide, appareils d'essai de tubes électroniques, commandes pour appareils à souder électriques. Appareils et installations d'éclairage, tubes à fluorescence pour l'éclairage, ampoules d'éclairage, lampes, filaments pour lampes, lampes à arc, tubes à décharges électriques pour l'éclairage, manchons de lampes; verres de lampe, suspensions de lampes, réflecteurs de lampes, abat-jour, tubes luminescents pour l'éclairage, douilles de lampes électriques (supports de lampes), lampes torches, projecteurs, éclairages et lampes à usage cosmétique, lampes de bronzage, lampes compactes à fluorescence (CFL); ventilateurs.

(111) 81258 (151) 17 Février 2010

(210) 100460

(732) LG ELECTRONICS INC.
Société organisée et existante sous les lois de la République de Corée.
20, Yeouido-dong, Yeongdeungpo-gu,
Séoul, 150-721
REPUBLIQUE DE COREE.

(740) Maître M. Sator

PlasT

(511) 7.
Machines électriques à laver le linge; lave-vaisselle électriques; aspirateurs électriques.

(300) KR, le 17/12/2009 N° 40-2009-0062459.

(111) 81259 (151) 22 Septembre 2010

(210) 102667

(732) STE COLLASC
Zone d'Activité Mazafran, Lot N° 3,
Route de Boufarik, Kolea, Tipaza
ALGERIE.



(511) 1.
Colles pour industries.

(111) 81260

(151) 14 Octobre 2010

(210) 102879

(732) SARL GLA GÉNÉRAL LUMIÈRE ALGÉRIE
Zone Industrielle Ben Boulaid,
B.P. 128, 09000 Blida
ALGERIE.

QUARTZ

(511) 11.
Appareils d'éclairage.

(111) 81261

(151) 12 Février 2012

(210) 120471

(732) AL-JAZEERA FACTORY FOR PAINTS
COMPANY.
P.O. Box 1900, Khamis Mushayt 61961
ARABIE SAOUDITE.

(740) Maître M. A. Badri



(511) 2, 45.

Couleurs, vernis, laques; préservatifs contre la rouille et contre la détérioration du bois; matières tinctoriales; mordants; résines naturelles à l'état brut; métaux en feuilles et en poudre pour peintres, décorateurs, imprimeurs et artistes. Services juridiques; services de sécurité pour la protection des biens et des individus; services personnels et sociaux rendus par des tiers destinés à satisfaire les besoins des individus, services d'infrastructures sociales, services de programmes de conservation de l'environnement.

(111) 81262

(151) 13 Février 2012

(210) 120478

(732) CHEN XIANG BIN
Room 301, 1 Block Huanglong Shiji Yuan,
N° 131 Xixi Road, Hangzhou, Zhejiang
CHINE.

(740) Maître M. Hamdane



(511) 12.

Pare-chocs (véhicules); segments de freins pour véhicules; chaînes de conduite pour véhicules terrestres; embrayages pour véhicules terrestres; moteurs pour véhicules terrestres; essieux pour véhicules; pompes à air (accessoires de véhicules); châssis automobiles; boîtes de vitesse pour véhicules terrestres.

(111) 81263 (151) 19 Janvier 2012

(210) 120224

(732) SARL SOFAPA
Zone Industrielle Baba Ali, Birtouta, Alger
ALGERIE.

(740) Maître N. E. Djelliout



(511) 30.

Riz blanc et riz étuvé.

(111) 81264 (151) 25 Janvier 2012

(210) 120297

(732) COMPAÑIA GENERAL DE LUBRICANTES,
S.A.
C/ Comercio, 36. Pol. Ind. Can Sunyer,
08740 Sant Andres de la Barca, Barcelona
ESPAGNE.

(740) Maître N. E. Djelliout



(511) 4.

Huiles et graisses industrielles; lubrifiants; huiles combustibles; huiles pour moteurs; huiles de graissage; graisses industrielles et graisses de graissage; compositions pour absorber, mouiller et lier la poussière; combustibles (y compris les essences pour moteurs) et matières éclairantes; bougies et mèches pour l'éclairage.

(111) 81265 (151) 22 Janvier 2012

(210) 120241

(732) Monsieur FLICI Kamel
379 Lot Djilali Ahmed,
Staoueli, Alger
ALGERIE.



(511) 3.

Crèmes cosmétiques, gel de massage autre qu'à usage médical, shampoing, savon.

(111) 81266 (151) 22 Janvier 2012

(210) 120244

(732) APPLE INC.
1 Infinité Loop, Cupertino,
California 95014
ETATS-UNIS D'AMERIQUE.

(740) Maître M. A. Badri



(511) 9, 28, 35, 41, 42, 43.

Ordinateurs, périphériques d'ordinateur et terminaux informatiques; matériel informatique; appareils de jeux informatiques, microprocesseurs, cartes de mémoire, moniteurs, écrans, claviers, câbles, modems, imprimantes, lecteurs de disques, adaptateurs, cartes d'adaptateur, connecteurs et lecteurs; appareils pour le stockage de données; disques durs; unités miniatures de stockage pour lecteur de disque dur; disques audiovisuels, disques compacts à mémoire morte (CD-ROM), et disques numériques polyvalents (DVD); moyen de stockage informatique vierge; supports d'enregistrement magnétiques; puces, disques et bandes contenant des programmes informatiques ou des logiciels ou destinés à l'enregistrement de ceux-ci; mémoires vives, mémoires mortes; appareils de mémoires à semi-conducteurs; tapis de souris d'ordinateur; téléphones, répondeurs, télécopieurs;

caméras, caméras vidéo; batteries; batteries rechargeables; chargeurs; appareils pour la recharge des accumulateurs électriques; lecteurs MP3 et autres lecteurs audio de format numérique; ordinateurs portables, tablettes électroniques, assistants numériques personnels, organisateurs électroniques, bloc-notes électroniques; jeux électroniques portables conçus pour être utilisés avec un écran ou un moniteur d'affichage externe, appareils électroniques numériques autonomes et logiciels y afférents; dispositifs électroniques numériques portables et mobiles pour l'envoi et la réception d'appels téléphoniques, de télécopies, de courrier électronique, et d'autres données numériques appareils électroniques numériques autonomes et logiciels y afférents; unités électroniques portables pour la réception, le stockage et/ou la transmission sans fil de données et de messages, et dispositifs électroniques permettant à l'utilisateur de suivre ou de gérer des informations personnelles; équipements et instruments électroniques de communication; appareils et instruments de télécommunications; logiciels et matériel de récupération d'informations basés sur la téléphonie; dispositifs électroniques numériques mobiles, dispositifs de systèmes de positionnement mondial; téléphones, téléphones mobiles, visiophones; pièces et accessoires de téléphones mobiles; appareils de reconnaissance vocale; appareils numériques pour l'enregistrement vocal; dispositifs de communication sans fil pour transmission de voix, données et images; écouteurs et casques; haut-parleurs; appareils pour l'enregistrement et la reproduction du son, amplificateurs, phonographes électriques, tourne-disques, appareils stéréo haute fidélité, appareils pour l'enregistrement et la reproduction de bandes, microphones; enregistreurs et lecteurs audio et vidéo numériques; enregistreurs et lecteurs de cassettes audio, enregistreurs et lecteurs de cassettes vidéo, enregistreurs et lecteurs de disques compacts, enregistreurs et lecteurs de disques numériques polyvalents, enregistreurs et lecteurs de bandes audio numériques; radios; émetteurs et récepteurs radio; mixeurs audio, vidéo et numériques; appareils audio pour voitures; logiciels; jeux informatiques et électroniques; logiciels informatiques pour la création, conception, la distribution le téléchargement, la transmission, la réception, la lecture, l'édition, l'extraction, le codage, le décodage, l'affichage, le stockage et l'organisation de textes, graphiques, images et de contenu audio, vidéo et multimédia, et publications électroniques, logiciels de système d'exploitation, logiciels de synchronisation de données, logiciels de développement d'applications, logiciels pour la gestion d'informations personnelles; logiciels de gestion de bases de données, logiciels de synchronisation de données, logiciels de reconnaissance de signes, logiciels à lecture vocale, logiciels pour la conversion de discours en textes, applications logicielles à activation vocale, logiciels de gestion en téléphonie, logiciels de courrier et de messagerie électroniques, logiciels de téléphonie mobile; programmes informatiques d'accès, de navigation et de recherche de bases de données en

ligne, logiciels de réorientation de messages, courrier électronique sur l'Internet et/ou autres données vers un ou plusieurs dispositifs électroniques portables à partir d'une base de données enregistrée sur ou associée à un ordinateur personnel ou un serveur; logiciels de synchronisation de données entre un poste ou dispositif éloigné et un poste ou dispositif à distance ou fixe; publications électroniques téléchargeables; polices de caractères, types de caractères, lettres et symboles sous forme de données enregistrée; manuels de l'utilisateur sous format lisible électroniquement, en machine ou sur ordinateur conçus pour être utilisés avec, et vendus ensemble avec, tous les produits précités; équipements informatiques conçus pour être utilisés avec tous les produits précités; appareils électroniques avec fonctions multimédias conçus pour être utilisés avec tous les produits précités; appareils électroniques avec fonctions interactives conçus pour être utilisés avec tous les produits précités; accessoires, pièces, garnitures, et appareils de test de tous les produits précités; housses, sacs et étuis adaptés ou conçus pour contenir tous les produits précités. Jouets; jeux et jouets, jeux et jouets électroniques, jeux et jouets musicaux, unité de jeux électroniques portable, jeux électroniques portables autres que ceux conçus pour être utilisés avec un écran ou un moniteur d'affichage externe, machines autonomes de jeux vidéo avec écran intégré, jeux informatiques électroniques autres que ceux conçus pour être utilisés avec un écran ou un moniteur d'affichage externe; appareils de jeux électroniques autres que ceux conçus pour être utilisés avec un écran ou un moniteur d'affichage externe, jeux vidéo autres que ceux conçus pour être utilisés avec un écran ou un moniteur d'affichage externe, jeux automatiques, appareils de divertissement équipés d'un moyen d'affichage, ordinateurs jouets ne fonctionnant pas; téléphones portables (jouets ne fonctionnant pas); dispositifs électroniques de poche (jouets); appareils audio (jouets); petites boîtes à musique; instruments de musique sous forme de jouets; tourne-disques (jouets) pour diffuser des chansons et lire des cassettes; jouets à piles, machines de jeux vidéo conçus pour être utilisés avec un écran ou un moniteur d'affichage externe, machines de jeu autonomes avec sortie vidéo, jeux et jouets informatiques interactifs, jeux de cartes, parties et garnitures de tous les produits précités. Gestion des affaires commerciales; administration des affaires commerciales; services de conseils commerciaux; fourniture de travaux de bureau; services d'une agence de publicité; services de publicité, de promotion et de marketing; conseil en commercialisation et en publicité; services de promotion des ventes; promotion de produits et de services à l'usage de tiers; réalisation d'études de marché; analyse des réactions à la publicité et étude de marchés; conception, création, préparation, réalisation et diffusion d'annonces publicitaires et de matériel publicitaire pour le compte de tiers; services de planification médiatique; administration de programmes de fidélisation de la clientèle; organisation et conduite de programmes de récompenses pour promotion de la vente de produits et services; création de répertoire d'informations; création d'index

d'informations, sites et autres ressources disponibles sur un réseau informatique mondial pour le compte de tiers; fourniture, recherche, navigation et récupération d'informations, sites, et autres ressources disponibles sur des réseaux informatiques mondiaux et d'autres réseaux de communication pour le compte de tiers; organisation de contenu d'informations fournis sur un réseau informatique mondial et d'autres réseaux de communication selon les préférences de l'utilisateur; fourniture d'informations commerciales et sur consommateurs via des réseaux informatiques et des réseaux mondiaux de communication; services commerciaux, à savoir fourniture de bases de données informatiques relatives à l'achat et à la vente d'une grande variété de produits et services pour le compte de tiers; compilation de répertoires pour publication sur l'Internet et d'autres réseaux informatiques et réseaux de communications électroniques; services de magasins de vente au détail et services de vente au détail en ligne; services de magasins de vente au détail fournis via l'Internet et autres réseaux informatiques et de communications électroniques; services de magasins de vente au détail dans le domaine des livres, magazines, périodiques, bulletins d'information, journaux et autres publications d'un large éventail de sujets d'intérêt général, fournis via l'Internet et autres réseaux informatiques et de communications électroniques; services de magasins de vente au détail dans le domaine du divertissement, vendant des films, programmes de télévision, événements sportifs, œuvres musicales, et œuvres audio et audiovisuelles, via l'Internet et d'autres réseaux informatiques et de communications électroniques; services de magasins de vente au détail de produits informatiques, électroniques et de divertissement, appareils de télécommunications, téléphones mobiles, dispositifs électroniques numériques portables, biens de consommation électroniques, logiciels, et accessoires, périphériques, et étuis de transport pour chaque produit, via l'Internet et d'autres réseaux informatiques et de communications électroniques; démonstrations de produits en magasin et via des réseaux mondiaux de communication et autres réseaux de communications électroniques; services abonnement, à savoir, fourniture d'abonnement aux contenus de texte, données, image, audio, vidéo et contenus multimédia, fournis via l'Internet et autres réseaux de communications électroniques; fourniture de contenus de textes préenregistrés téléchargeables, données, image, audio, vidéo et contenus multimédia pour abonnement payant ou prépayé, fournis via l'Internet et autres réseaux de communications électroniques; organisation et conduite de conférences commerciales et professionnelles, foires et expositions; services d'informations, de conseils et de consultation relatifs à tous les services précités. Services d'éducation et de divertissement; services d'activités sportives et culturelles; services d'éducation, d'enseignement, et de formation basés sur ordinateur, fourniture de jeux informatiques en ligne, services d'édition électronique, fourniture de livres, magazines, journaux, revues, périodiques électroniques, et d'autres publications; services d'imagerie numérique, fourniture en ligne de

contenu textuel, vidéo, audio, et programmes multimédia, fourniture d'information en matière d'éducation et de divertissement; organisation et conduite de spectacles en direct, d'événements sportifs et culturels, organisation et conduite d'expositions, présentations, objets d'exposition, ateliers, organisation et conduite d'expositions, présentations, objets d'exposition, ateliers, séminaires, formations, et conférences; services de réservation de billets et services de réservation en matière de divertissement et d'événements sportifs et culturels, fourniture d'informations, de conseils, de nouvelles, de critiques et commentaires en matière de divertissement et d'événements sportifs et culturels, services d'information, de conseils et de consultation relatifs à tous les services précités. Services scientifiques et technologiques ainsi que services de recherches et de conception y relatifs, services d'analyses et de recherches industrielles, programmation d'ordinateurs, conception et développement de matériel informatique et de logiciels, conception et développement et maintenance des logiciels propriétaires dans le domaine du langage naturel, orateur, langage, reconnaissance vocale, reconnaissance d'empreinte vocale; location d'appareils et équipements de matériel informatique et logiciels; services de consultation en matière d'ordinateurs, de matériel informatique et de logiciels; services d'assistance et consultation en matière de développement de systèmes informatiques, de base de données et d'applications informatiques; fourniture d'information en matière de matériels ou logiciels informatiques en ligne; services de création, conception et maintenance de sites Internet; hébergement de sites web; services de fournisseurs d'application de service (ASP) proposant l'hébergement d'applications logicielles de tiers; services de fournisseurs d'application de service (ASP) proposant des logiciels pour la création, conception, la distribution, le téléchargement, la transmission, la réception, la lecture, l'édition, l'extraction, le codage, le décodage, l'affichage, le stockage et l'organisation de textes, graphiques, images et de contenu audio, vidéo et multimédia, et publications électroniques; services de fournisseurs d'application de service (ASP) proposant des logiciels destinés à être utilisés avec des logiciels à lecture vocale et des applications logicielles à activation vocale; fourniture de logiciels non téléchargeables en ligne; fourniture de moteurs de recherche pour l'obtention de données via l'Internet et autres réseaux de communications électroniques; création d'index d'informations en ligne, sites et autres ressources disponibles sur un réseau informatique mondial pour des tiers, services de stockage de données électronique; services de réseautage social en ligne, fourniture d'un site web de réseautage social; services d'informations, de conseils et de consultation relatifs à tous les services précités. Services de réservation hôtelière, services de réservation de restaurants, services d'agences de voyages à savoir, réservations d'hébergements et de logements temporaires, services de conciergerie, services d'un sommelier, fourniture d'informations, de conseils, de nouvelles de critiques et

commentaires en matière de restauration et hébergement pour les voyages.

(300) JM, le 22/07/2011 N° 58536.

(111) 81267 (151) 23 Janvier 2012

(210) 120253

(732) OTSUKA PHARMACEUTICAL CO., LTD.
2-9, Kanda-Tsukasamachi,
Chiyoda-ku, Tokyo
JAPON.

(740) Maître Abu-Ghazaleh Intellectual Property



(511) 5.

Produits pharmaceutiques, vétérinaires et hygiéniques; papier huile a usage médical; masques sanitaires, cachets (produits pharmaceutiques); gaze pour pansements; gélules vides pour produits pharmaceutiques; coques oculaires a usage médical; bandages pour les oreilles; bandes périodiques: tampons pour la menstruation; serviettes hygiéniques; culottes hygiéniques, coton hydrophile; sparadrap; bandes pour pansements; colloidion a usage pharmaceutique; coussinets d'allaitement; matériaux dentaires; bracelets a usage médical.

(300) JP, le 26/09/2011 N° 2011-0685417.

(111) 81268 (151) 20 Février 2012

(210) 120589

(732) HOGANAS AB.
263 83 HÖGANÄS
SUÈDE.

(740) Maître Abu-Ghazaleh Intellectual Property

INDUCTIT

(511) 6, 9, 42.

Métaux communs bruts et semi-ouvrés et leurs alliages; poudres de fer, poudres d'acier et autres poudres métalliques; fer en poudre, acier en poudre et autres métaux en poudre allies; poudres magnétiques. Inducteurs a

noyau pour circuits électriques; plaquettes de circuits et circuits électriques et électroniques; connecteurs pour circuits électroniques; ensembles de circuits électroniques; appareils pour tester les circuits électroniques; composants pour circuits électroniques; inducteurs; semi-conducteurs; appareils informatises pour la conception de la structure de circuits électroniques; appareils informatises pour l'implantation de circuits électroniques; appareils de développement informatiques pour tester des circuits électroniques; bobines de réaction (impédance); réacteurs électriques; conducteurs de câbles électriques; conduits de câbles pour conducteurs électriques; alimentations électriques continues [machines] pour la génération d'énergie électrique; pièces céramiques pour la conversion d'énergie électrique en énergie mécanique; sources d'alimentation [batteries]; contrôleurs d'ordinateurs; commandes électriques; contrôleurs de puissance électrique; modules d'interface pour commandes; cartes de circuits de contrôleurs; contrôleurs de disques durs; contrôleurs de procédés industriels (électriques ou électroniques); contrôleurs d'onduleur; contrôles de convertisseurs; contrôleurs multiports; contrôleurs multiports, a savoir appareils informatiques; régulateurs d'alimentation électrique; dispositifs de commande de processus en tant que modules de contrôleur; contrôleurs de procédés (électriques), matériel informatique et logiciels; logiciels d'interface; logiciels d'exploitation; logiciels informatiques d'application et d'intégration de bases de données; capteurs électriques ou électroniques; installations de commande électroniques pour capteurs; capteurs magnétiques; tous les produits mentionnés ci-dessus étant des composants pour l'utilisation dans l'industrie électronique. Services scientifiques et technologiques ainsi que services de recherches et de conception y relatifs; expertises techniques, essai de matériaux; développement de poudres métalliques, alliages métalliques, produits métalliques, appareils et composants, électriques et électroniques, machines, moteurs, logiciels et solutions logicielles; intégration de systèmes informatiques, de matériel informatique et de logiciels; entretien et réparation de logiciels; maintenance et mise a jour de logiciels; entretien, mise a jour et extension de logiciels; installation de logiciels.

(111) 81269 (151) 20 Février 2012

(210) 120590

(732) ÇUKUROVA MAKİNA İMALAT VE
TİCARET ANONİM ŞİRKETİ
Şahin Mah. Sait Polat Bulv. N° 322/A Mersin
TURQUIE.

(740) Maître Abu-Ghazaleh Intellectual Property

ÇUKUROVA

(511) 7, 2.

Machines et machines-outils; moteurs (à l'exception des moteurs pour véhicules terrestres); accouplements et organes de transmission (à l'exception de ceux pour véhicules terrestres); instruments agricoles autres que ceux actionnés manuellement; couveuses pour les œufs; distributeurs automatiques. Véhicules; appareils de locomotion par terre, par air ou par eau.

(111) 81270 (151) 20 Février 2012

(210) 120591

(732) ORION CORPORATION.
30-10, Munbae-Dong, Yongsan-Gu, Seoul
COÉE.

(740) Maître Abu-Ghazaleh Intellectual Property\$



(511) 30.

Chocolat, biscuits, cookies (biscuiterie), crackers, confiserie, pain, pâtisserie, gâteaux, tourtes.

(111) 81271 (151) 20 Février 2012

(210) 120593

(732) SARL KAOUTAR INTERNATIONAL TRADING
100, Boulevard Mohamed V, Alger
ALGERIE.



(511) 35.

Vente de machines et appareils électriques de nettoyage, vente d'outils et instruments à main entraînés manuellement, vente d'appareils d'éclairage, de chauffage, de ventilation, de production de vapeur, de séchage, de cuisson et de réfrigération, vente de cuir et imitation du cuir, produits en ces matières, valises et mallettes, vente de produits textiles, vente de vêtements, chaussures et chapellerie, vente de jeux, jouets, articles de gymnastique et de sport, vente d'appareils photographique, appareils pour l'enregistrement, la transmission, la reproduction du son ou des images, support d'enregistrement, équipement pour le traitement informatique, ordinateur, vente de livres.

(111) 81272 (151) 25 Janvier 2012

(210) 120285

(732) BIOPHARM SPA
12, Rue Ali Boumendjel, Alger
ALGERIE.

FRESHPAD

(511) 5.

Produits pharmaceutiques.

(111) 81273 (151) 25 Janvier 2012

(210) 120286

(732) BIOPHARM SPA
12, Rue Ali Boumendjel, Alger
ALGERIE.

GelTech

(511) 5.

Produits pharmaceutiques.

(111) 81274 (151) 25 Janvier 2012

(210) 120293

(732) EURL ADPA
08, Rue Cherif Ahmed, Birkhadem, Alger
ALGERIE.



(511) 39.

Distribution des produits.

(111) 81275 (151) 26 Janvier 2012

(210) 120306

(732) THE PROCTER & GAMBLE COMPANY.
One Procter & Gamble Plaza,
Cincinnati, Ohio 45202
ETATS-UNIS D'AMERIQUE.

(740) Maître Abu-Ghazaleh Intellectual Property



(511) 3.

Préparations pour blanchir et autres substances pour lessiver; préparations pour nettoyer, polir, dégraisser et abraser; savons; produits pour le nettoyage, le traitement et l'embellissement des couverts et de la vaisselle, savons à usage domestique; huiles pour la parfumerie et essences; eau parfumée à usage domestique et à utiliser sur des tissus; bois parfumé; produits aromatiques; huiles essentielles; produits de fumigation à diffuser dans l'air, dans l'atmosphère ou sur des tissus sous forme de fumée, de vapeur ou de gaz; produits pour parfumer l'air.

(111) 81276 (151) 26 Janvier 2012

(210) 120310

(732) SPA TRANSCON ALGERIAN
33, Rue des Pins, Hydra, Alger
ALGERIE.

(740) Maître N. E. Djellouit



(511) 39.

Transport; emballage et entreposage de marchandises.

(111) 81277 (151) 29 Janvier 2012

(210) 120313

(732) SARL F.M.C.G IMPORT-EXPORT
C.W. N° 133, Groupe 2, N° 150 2ème Etage,
Souidania, Alger
ALGERIE.



(511) 29.

Viandes, poissons, volailles et gibier, fruits et légumes conservés, congelés, sèches et cuits, gelées, compotes, confitures, œufs, lait et produits laitiers, huiles et graisses comestibles, graisses alimentaires, beurre, conserves de viande et de poisson, fromages, boissons lactées où le lait prédomine.

(111) 81278 (151) 31 Janvier 2012

(210) 120341

(732) DYNAVISON TRADING (L.L.C).
P.O. Box 63790, Dubaï
IMIRATS ARABES UNIS.

(740) Maître N. E. Djellouit



(511) 9.

Récepteurs satellite.

(111) 81279 (151) 31 Janvier 2012

(210) 120343

(732) ASHLAND LICENSING AND INTELLECTUAL
PROPERTY LLC.
5200 Plazer Parkway, Dublin, Ohio 43017
ETATS-UNIS D'AMERIQUE.

(740) Maître M. Sator

ENGINE ARMOUR

(511) 4.

Huiles à moteur.

(111) 81280 (151) 31 Janvier 2012

(210) 120344

(732) UNILEVER N.V.
Weena 455, Rotterdam 3013 AL
HOLLANDE.

(740) Maître M. Sator

SILVER CONTROL

(511) 3.

Savons: parfumerie, eau de toilette, après-rasage, eau de Cologne; huiles essentielles; déodorants et antisudoraux; préparations pour le soin du cuir chevelu et des cheveux; shampoings et après-shampoings; colorants pour cheveux; produits pour coiffer les cheveux; préparations pour la toilette non médicamenteuses; préparations pour le bain et la douche; préparations pour le soin de la peau; huiles, crèmes et lotions pour la peau; préparations de rasage; préparations de prérasage et d'après-rasage; préparations dépilatoires; préparations pour le bronzage et la protection solaire; cosmétiques; préparations pour le maquillage et le démaquillage; vaseline; préparations pour le soin des lèvres; poudre de talc; coton, cotons-tiges; coussinets, mouchoirs ou lingettes cosmétiques; coussinets, mouchoirs ou lingettes nettoyants humidifiés au préalable ou imprégnés; masques de beauté, masques pour le visage.

(111) 81281 (151) 01 Février 2012

(210) 120349

(732) Monsieur SAADI Mourad
20, Rue Youcef Zoubir, El Mouradia, Alger
ALGERIE.



(511) 41.
Organisation de concours

(111) 81282 (151) 31 Mai 2011

(210) 111742

(732) SARL ALLIANCE CHIMIQUE
Route de l'Aérodrome Ilot 731 N° 31, Tebessa
ALGERIE.

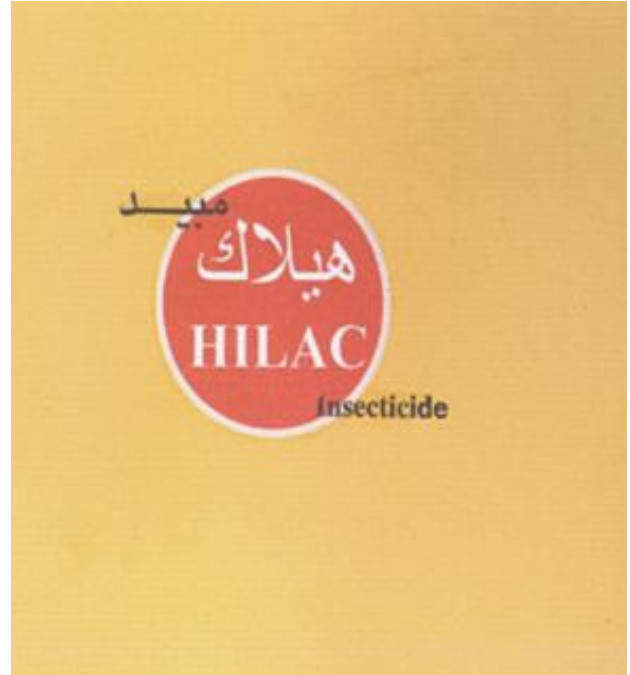

(511) 5.
Insecticides

(111) 81283 (151) 24 Novembre 2011

(210) 113541

(732) AJLAN BEN ABDULAZIZ AJLAN & BROS.
CO. (AJLAN & BROS.)
P.O. Box 42468, Riyadh 11541
ARABIE SAOUDITE.

(740) Maître M. A. Badri



(511) 25.
Chapellerie, chaussures, tous types de chaussures,
vêtements confectionnés.

(111) 81284 (151) 27 Décembre 2011

(210) 113972

(732) EURL LABORATOIRE SAFI CHIMICAL
El Guelb El Kebir Centre, Medea
ALGERIE.



(511) 1, 3.
Esprit de sel. Eau de javel, désinfectant parfumé, savon liquide.

(111) 81285 (151) 05 Janvier 2012

(210) 120029

(732) DONG-A PHARM. CO., LTD.
252-6, Yongsin-dong, Dongdaemun-gu,
Séoul, 130-708
REPUBLIQUE DE COREE.

(740) Maître A. Boukrami

MONOTAXEL

(511) 5.
Produits pharmaceutiques et médicaments pour le traitement des tumeurs, produits pharmaceutiques et médicaments pour le système nerveux central, produits pharmaceutiques et médicaments pour les organes respiratoires, produits pharmaceutiques et médicaments pour le système cardio-vasculaire, produits pharmaceutiques et médicaments pour les organes digestifs, médicaments pour les organes sensoriels, antihypertenseurs, produits pharmaceutiques antidiabétiques, préparations antibiotiques, séparateurs de composants sanguins, préparations anti-inflammatoires et antipyrétiques.

(111) 81286 (151) 05 Janvier 2012

(210) 120030

(732) CANDIA
170 Bis, Boulevard du Montparnasse,
75014 Paris
FRANCE.

(740) Maître Dj. Boukrami



(511) 29.
Lait et produits laitiers.

(111) 81287 (151) 08 Janvier 2012

(210) 120040

(732) LES ABORATOIRES INPHA-MEDIS/SPA.
8, Rue Prosper Dubourg, Annaba
ALGERIE.

CALMOFEN

(511) 5.
Médicament destiné à la médecine humaine.

(111) 81288 (151) 11 Janvier 2012

(210) 120094

(732) Monsieur CHENINE Slimane
Cité 2068 Logements, Bâtiment 62,
Bab Ezzouar, Alger
ALGERIE.

الرائد

(511) 16.
Journal.

(111) 81289 (151) 12 Janvier 2012

(210) 120109

(732) AT PHARMA SPA.
10, Ibrahim Hadjres, Beni Messous 16206,
Alger
ALGERIE.



(511) 10.
Appareils médicaux.

(111) 81290 (151) 12 Janvier 2012

(210) 120110

(732) AT PHARMA SPA.
10, Ibrahim Hadjres, Beni Messous 16206,
Alger
ALGERIE.



(511) 10.
Appareils médicaux.

(111) 81291 (151) 12 Janvier 2012

(210) 120114

(732) AT PHARMA SPA.
10, Ibrahim Hadjres, Beni Messous 16206,
Alger
ALGERIE.



(511) 3.
Produit pour les soins de la bouche non à usage
médical, (spray haleine), (cosmétiques).

(111) 81292 (151) 12 Janvier 2012

(210) 120116

(732) AT PHARMA SPA.
10, Ibrahim Hadjres, Beni Messous 16206,
Alger
ALGERIE.



(511) 5, 30.
Substance diététiques à usage médical, gelée royale à
usage médical. Gelée royale à usage alimentaire.

(111) 81293 (151) 12 Janvier 2012

(210) 120117

(732) AT PHARMA SPA.
10, Ibrahim Hadjres, Beni Messous 16206,
Alger
ALGERIE.



(511) 5, 30.
Substance diététiques à usage médical, gelée royale à
usage médical. Gelée royale à usage alimentaire.

(111) 81294 (151) 12 Janvier 2012

(210) 120127

(732) LABORATOIRES VENUS SAPECO SARL
80, Rue du 17 Septembre 1956,
Ouled Yaich, Blida
ALGERIE.



(511) 3.
Parfum.

(111) 81295 (151) 12 Janvier 2012

(210) 120128

(732) LABORATOIRES VENUS SAPECO SARL
80, Rue du 17 Septembre 1956,
Ouled Yaich, Blida
ALGERIE.

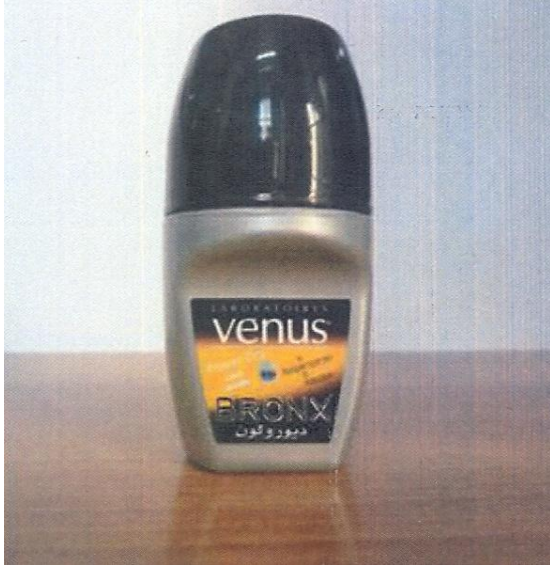

(511) 3.
Parfum.

(111) 81296 (151) 12 Janvier 2012

(210) 120133

(732) LABORATOIRES VENUS SAPECO SARL
80, Rue du 17 Septembre 1956,
Ouled Yaich, Blida
ALGERIE.



(511) 3.
Déodorant.

(111) 81297 (151) 15 Janvier 2012

(210) 120143

(732) ASSOCIATION ALGERIENNE DE PRO-
MOTION ET DE PROTECTION DU
CONSOMMATEUR
Rue Gloussa Rabah, Beni Tamou, Blida
ALGERIE.



(511) 45.

Services personnels et sociaux rendus par des tiers destinés à satisfaire les besoins des individus; services de sécurité pour la protection des biens et des individus, services juridiques.

(111) 81298 (151) 15 Janvier 2012

(210) 120146

(732) RECORD FRANCE
Zone Industrielle les 3 Moulins, 544, Rue les 3
Moulins, B.P. 709, F-06633 Antibes Cedex
FRANCE.

(740) Maître N. E. Djellout



(511) 12.

Véhicules; appareils de locomotion par terre, par air ou par eau, amortisseurs pour véhicules.

(111) 81299 (151) 15 Janvier 2012

(210) 120150

(732) SPA LABORATOIRES FRATER-RAZES
FORME SECHE.
51, Rue Lazergui Kadour, Saoula, Alger
ALGERIE.

ACEFENAX

(511) 5.
Produits pharmaceutiques.

(111) 81300 (151) 16 Janvier 2012

(210) 120154

(732) Mademoiselle SACI Khadidja
23, Rue Hamdiou Saada, Bourouba,
El Harach, Alger
ALGERIE.

chehla
شهلة

(511) 16.
Papier serviette de table.

(111) 81301 (151) 16 Janvier 2012

(210) 120156

(732) LABORATOIRES VENUS SAPECO SARL
80, Rue du 17 Septembre 1956,
Ouled Yaich, Blida
ALGERIE.



(511) 3.
Gel de toilette intime.

(111) 81302 (151) 16 Janvier 2012

(210) 120159

(732) THE COCA-COLA COMPANY.
One Coca-Cola Plaza, Atlanta
GA 30313
ETATS-UNIS D'AMERIQUE.

(740) Maître Dj. Boukrami



(511) 32.
Bières; eaux minérales et gazeuses et autres boissons
non alcooliques; boissons de fruits et jus de fruits;
sirops et autres préparations pour faire des boissons.

(111) 81303 (151) 16 Janvier 2012

(210) 120161

(732) COLLECTIVE BRANDS COOPERATIEF
U.A. Locatellikade 1, (1076 A.Z.), Amsterdam
PAYS-BAS.

(740) Maître Dj. Boukrami

ABOVE THE RIM

(511) 25.
Vêtements, chaussures, chapellerie.

(111) 81304 (151) 16 Janvier 2012

(210) 120163

(732) SARL ASTON FRANCE
151, Avenue Gallieni, 93170
Bagnole Cedex
FRANCE.

(740) Maître Maya Sator

Méosat®

(511) 9.

Appareils de réception de télévision par satellite, haute fidélité, vidéo appareils pour l'enregistrement, la transmission, la reproduction du son ou des images; supports d'enregistrement magnétiques, disques acoustiques; am-plificateurs; antennes, antennes paraboliques; câbles éle-ctriques; boites de dérivation (électricité); armoires de distribution (électricité); écrans de projection; émetteurs (télécommunication); émetteurs de signaux électriques; haut-parleurs; magnétoscopes, ordinateurs, appareils de projection, récepteurs (audio-vidéo); redresseurs de courant; réducteurs; relais électriques, tableaux de connexion; tableaux de distribution, appareils de télévision.

(111) 81305 (151) 16 Janvier 2012

(210) 120164

(732) SARL ASTON FRANCE
151, Avenue Gallieni, 93170
Bagnole Cedex
FRANCE.

(740) Maître Maya Sator

MEOSAT

(511) 9.

Appareils de réception de télévision par satellite, haute fidélité, vidéo appareils pour l'enregistrement, la transmission, la reproduction du son ou des images; supports d'enregistrement magnétiques, disques acoustiques; amplificateurs; antennes, antennes paraboliques; câbles électriques; boites de dérivation (électricité); armoires de distribution (électricité); écrans de projection; émetteurs (télécommunication); émetteurs de signaux électriques; haut-parleurs; magnétoscopes, ordinateurs, appareils de projection, récepteurs (audio-vidéo); redresseurs de courant; réducteurs; relais électriques, tableaux de connexion; tableaux de distribution, appareils de télévision.

(111) 81306 (151) 16 Janvier 2012

(210) 120166

(732) WARN INDUSTRIES, INC.
12900 SE Capps Road, Clackamas,
Oregon, 97015
ETATS-UNIS D'AMERIQUE.

(740) Maître Maya Sator



(511) 7.

Machines et machines-outils; treuils, monte-charges et grues (appareils de levage); moteurs (à l'exception des moteurs pour véhicules terrestres); accouplements et organes de transmission (à l'exception de ceux pour véhicules terrestres); instruments agricoles autres que ceux actionnés manuellement; couveuses pour les œufs.

(111) 81307

(151) 16 Janvier 2012

(210) 120172

(732) GARAGE INTERNATIONAL LUX SÀRL
1, Allée Scheffer, Suite 2.05.1, L-2520
LUXEMBOURG.

(740) Maître Abu-Ghazaleh Intellectual Property

GRG

(511) 3, 18, 25, 35.

Parfumerie, huiles essentielles, cosmétiques. Sacs à main, petits sacs. Vêtements, chaussures, chapellerie. Services de magasins de vente au détail de parfumerie, huiles essentielles, cosmétiques, sacs à main, sacs de paquetage, vêtements, chaussures et chapellerie.

(111) 81308

(151) 16 Janvier 2012

(210) 120176

(732) SCA HYGIENE PRODUCTS GMBH
Sandhofer Strasse 176, D-68305 Mannheim
ALLEMAGNE.

(740) Maître Abu-Ghazaleh Intellectual Property



(511) 3, 16.

Chiffons imprégnés de préparations nettoyantes; essuie-mains en papier imprégnés de produits cosmétiques; Papier toilette humide; préparations pour blanchir et autres substances pour lessiver; préparations pour nettoyer, polir, dégraisser et abraser; savons; parfumerie, huiles essentielles, cosmétiques, lotions pour les cheveux, dentifrices. Papier, carton et produits en ces matières, non compris dans d'autres classes, papiers fins, papier à lettres, papier d'imprimerie, papier journal, produits de l'imprimerie, emballages et matériaux d'emballage faits de carton ondulé, carton et matières plastiques ou leurs combinaisons; matières plastiques pour l'emballage (non comprises dans d'autres classes); serviettes de toilette en papier, couches en papier et cellulose (jetables); couches-culottes en papier et cellulose (jetables), papier hygiénique, mouilloirs en papier, essuie-mains en papier, serviettes démaquillantes en papier; papier à usage ménager et papier de toilette; papier en rouleaux et préformé pour essuyer, nettoyer et polir.

(111) 81309 (151) 17 Janvier 2012

(210) 120186

(732) PIRAMAL HEALTHCARE LIMITED.
Piramal Tower, Peninsula Corporate Park
Ganpatrao Kadam Marg, Lower Parel
Mumbai 400 013
INDE.

(740) Maître M. Aidoud

tinefcon

(511) 5.

Compliments alimentaires.

(111) 81310 (151) 18 Janvier 2012

(210) 120197

(732) Monsieur N'FIDSA Rafik
46, Rue Abdelaziz Ramoul, Zabana, Blida
ALGERIE.

WAKA BABY

(511) 3.

Shampooing, gel douche.

(111) 81311 (151) 18 Janvier 2012

(210) 120199

(732) PAILLASEUR ANDRÉ

Promotion Djama, 08, Rue Ahmed Boumeda,
Bejaia
ALGERIE.



(511) 37.

Installations et réparations des ascenseurs.

(111) 81312

(151) 18 Janvier 2012

(210) 120201

(732) SOCIETE D'IMPORT DE L'EST ALGERIEN
« SIESTAL »
Société à Responsabilité Limitée
Rue d'Evreux, B.P. 363 RP, 06000 Bejaia
ALGERIE.

(740) Maître N. E. Djellout



(511) 7, 8.

Outils électriques et machines-outils électriques transportables et portatives, en particulier machines-outils à main et les pièces y appartenant; moteurs à main pour utilisations multiples, foreuses et supports de forage, visseuses, polisseuses pour polissage mouillé et polissage à sec, appareils marteaux pour forage, tiges de foret, têtes de mandrin en métal dur; outils insérables, tels que mèches, fraises, disques à limer, corps à polir, disques à meuler, fraises à bois; supports de l'aimant pour outils, appareils de mélange. Tondeuse à gazon, taille haie, tronçonneuse à bois, coupe bordure, nettoyeur à haute pression, aspirateur - souffleur de jardin, élagueur, taille herbe, sécateur.

(111) 81313

(151) 19 Janvier 2012

(210) 120202

(732) PACIFIC INTER-LINK SDN BHD.
31 st Floor, Menara Dato'Onn,
Putra World Trade Centre, 45 Jalan Tun Ismail,
50480 Kuala Lumpur
MALAISIE.

(740) Maître M. A. Badri

AVENA

(511) 30.

Arômes autres que huiles essentielles pour boissons, condiments, épices, semoule, farines, sauces, macaronis, pâtes alimentaires, spaghetti, vermicelles, mayonnaises.

(111) 81314

(151) 19 Janvier 2012

(210) 120204

(732) FTE AUTOMOTIVE GMBH
Andreas - Humann- Strasse 2,
D-96106 Ebern
ALLEMAGNE.

(740) Maître M. A. Badri



(511) 7, 9, 12.

Vannes de réduction de la pression de freins; régulateurs de la pression de freins; appareils de ventilation et de remplissage de freins; dispositifs de serrage de courroies; systèmes de commande hydraulique; soupapes hydrauliques; pompes hydrauliques; accumulateurs à ressort; dispositifs d'actionnement des gaz (excepté pour véhicules terrestres); unités de réglage électro hydrauliques; indicateurs de pression et de volumes (excepté pour véhicules terrestres). Équipements de test de pression des freins; systèmes de réglage de châssis véhicules automobiles; capteurs électriques de distance et de position. Installations de freins pour véhicules automobiles; amplificateurs de puissance des freins; freins à disque; garnitures de freins; disques de freins; durites de freins; câbles de freins; maîtres-cylindres pour freins; cylindres de roue; freins à tambour; segments de freins; tambours de freins; câbles de freins à main; limiteurs de puissance des freins; unités encastrables composées de pédales et de renforceurs de puissance des freins; calibres de freins; armatures de freins; distributeurs de puissance de freinage; installations d'embrayage pour véhicules automobiles; embrayages; maîtres-cylindres d'embrayage; cylindres récepteurs d'embrayage; tuyaux d'embrayage; câbles

d'embrayage; maîtres-cylindres d'entraînement d'embrayages; systèmes d'entraînement d'embrayages automatiques ou non; renforceurs de puissance d'embrayage; unités encastrables composées de pédales et de cylindres d'entraînement; câbles d'embrayage; amortisseurs de vibrations et d'oscillations pour systèmes hydrauliques d'entraînement d'embrayage; systèmes d'antiblocage des freins (ABS) pour véhicules automobiles; tuyaux de servo-direction; dispositifs hydrauliques de direction; dispositifs hydrauliques entraînés par gaz pour véhicules terrestres; unités de réglage électro hydrauliques; indicateurs de pression et de capacité pour véhicules terrestres; boîtes de vitesse pour véhicules terrestres; activateurs hydrauliques de boîtes de vitesses.

(300) OHIM, le 01/12/2011 N° 010459477.

(111) 81315

(151) 19 Janvier 2012

(210) 120205

(732) QALEO
31, Boulevard Charles Moretti, le Graphite
13014 Marseille
FRANCE.

(740) Maître I. Benouniche



(511) 11.

Pompes hydrauliques.

(111) 81316

(151) 19 Janvier 2012

(210) 120206

(732) QALEO
31, Boulevard Charles Moretti, le Graphite
13014 Marseille
FRANCE.

(740) Maître I. Benouniche



(511) 11.
Radiateurs.

(111) 81317 (151) 19 Janvier 2012

(210) 120207

(732) DASSAULT SYSTEMES
Société Anonyme
10, Rue Marcel Dassault
78140 Velizy Villacoublay
FRANCE.

(740) Maître M. A. Zizine

N!FUZE

(511) 9, 42.

Appareils et instruments scientifiques, nautiques, géodésiques, photographiques, cinématographiques, optiques, de pesage, de mesurage, de signalisation, de contrôle [inspection], de secours [sauvetage] et d'enseignement; appareils et instruments pour la conduite, la distribution, la transformation, l'accumulation, le réglage ou la commande du courant électrique; appareils pour l'enregistrement, la transmission, la reproduction du son ou des images; supports d'enregistrement magnétiques, disques acoustiques; mécanismes pour appareils à prépaiement; caisses enregistreuses, machines à calculer, équipement pour le traitement de l'information et les ordinateurs; extincteurs; logiciels* pour la conception assistée par ordinateur (CAO), fabrication assistée par ordinateur (PAO), partage de données et collaboration dans les secteurs CAO/PAO, et gestion du cycle de vie de produits. Services scientifiques et technologiques ainsi que services de recherches et de conception y relatifs; services d'analyses et de recherches industrielles; conception et développement de matériel informatique et logiciels; services de solutions SaaS comportant des logiciels pour la conception assistée par ordinateur (CAO), fabrication assistée par ordinateur (PAO), partage de données et collaboration dans les secteurs CAO/PAO, et gestion du cycle de vie de produits.

(300) UE, le 19/07/2011 N° 010134914.

(111) 81318 (151) 24 Janvier 2012

(210) 120256

(732) Monsieur TEK Konthirith
7, Avenue de Lattre de Tassigny
53000 Laval
FRANCE.

(740) Maître M. A. Zizine



(511) 5, 29, 30.

Aliments pour bébés et notamment farines lactées, laits, laits en poudre, compotes de fruits et purées de légumes et céréales; tous ces produits étant issus d'une production biologique ou élaborés à partir de produits qui en sont issus. Viande, poisson, volaille et gibier; fruits et légumes conservés, congelés, sèches et cuits; gelées, confitures, compotes, œufs, lait et produits laitiers; huiles et graisses comestibles, lait, laits en poudre, laits gélifiés aromatisés et laits battus; lait de soja (succédané du lait). Produits laitiers à savoir : desserts lactés, yaourts, yaourts à boire, mousses, crèmes, boissons lactées ou le lait prédomine : soupes, bouillons, conserves de légumes, compote de pommes, en-cas à base de fruits, salades de fruits et de légumes, coulis de fruits; tous ces produits étant issus d'une production biologique ou élaborés à partir de produits qui en sont issus. Boissons à base de café, de cacao, chocolat, vanille ou fraise, farines et préparations faites de céréales, pain, pâtisserie et confiserie, biscottes, biscuits sucrés ou salés, glaces comestibles; en-cas à base de riz ou de céréales; préparations faites de céréales, de farines, ou de riz à destinations des femmes enceintes, allaitantes ou des enfants; tous ces produits étant issus d'une production biologique ou élaborés à partir de produits qui en sont issus.

(111) 81319 (151) 24 Janvier 2012

(210) 120257

(732) Monsieur TEK Konthirith
7, Avenue de Lattre de Tassigny
53000 Laval
FRANCE.

(740) Maître M. A. Zizine



(511) 5, 29, 30.

Aliments pour bébés et notamment farines lactées, laits, laits en poudre, compotes de fruits et purées de légumes et céréales. Viande, poisson, volaille et gibier; extraits de viande; fruits et légumes conservés, congelés, sèches et cuits; gelées, confitures, compotes, œufs, lait et produits laitiers; huiles et graisses comestibles. Lait, laits en poudre, laits gélifiés aromatisés et laits battus; lait de soja (succédané du lait). Produits laitiers à savoir : desserts lactés, yaourts, yaourts à boire, mousses,

crèmes, boissons lactées ou le lait prédomine : soupes, bouillons, conserves de légumes, compote de pommes, en-cas à base de fruits, salades de fruits et de légumes, coulis de fruits. Café, thé, cacao, chocolat, boissons à base de café, boissons à base de cacao ou de chocolat, sucre, riz, riz soufflé, farines et préparations faites de céréales, pain, pâtisserie et confiserie, biscottes, biscuits sucrés ou salés, glaces comestibles; miel, levure, poudre pour faire lever, sel, moutarde, vinaigre, sauces (condiments); épices; glace à rafraîchir; tartes et tourtes sucrées ou salées, pizzas, en-cas à base de riz ou de céréales; glaces alimentaires, crèmes glacées, préparations faites de céréales, de farines ou de riz à destination des femmes allaitantes ou des enfants.

(111) 81320 (151) 25 Janvier 2012

(210) 120288

(732) BIOPHARM SPA.
12, Rue Ali Boumendjel, Alger
ALGERIE.

ULCEGO

(511) 5.
Produits pharmaceutiques.

(111) 81321 (151) 26 Janvier 2012

(210) 120311

(732) AT PHARMA SPA.
10, Ibrahim Hadjres, Beni Messous 16206,
Alger
ALGERIE.

سوفريش

(511) 3.
Produit pour les soins de la bouche non à usage médical, (spray haleine), (cosmétiques).

(111) 81322 (151) 29 Janvier 2012

(210) 120314

(732) SARL CASBAH
Cité Béhairia, B.P. 63, Ouled Chebel,
Birtouta, Alger
ALGERIE.

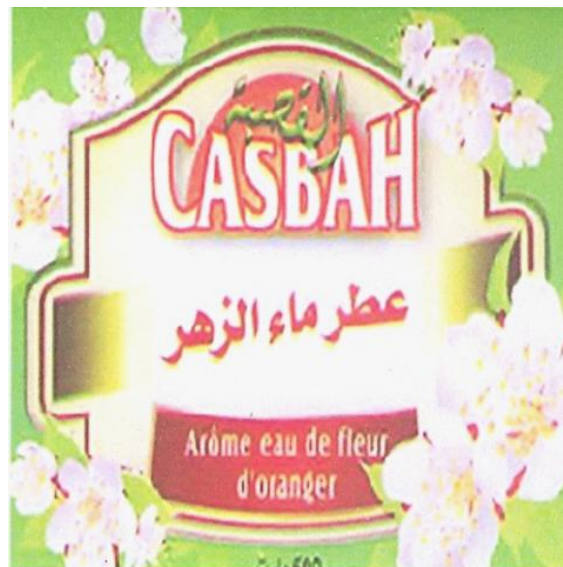

(511) 30.
Eau de fleur d'oranger

(111) 81323 (151) 29 Janvier 2012

(210) 120316

(732) MOUALEK NATHALIE
Oumlil, Ait Aissa Mimoun, TiziOuzou
ALGERIE.

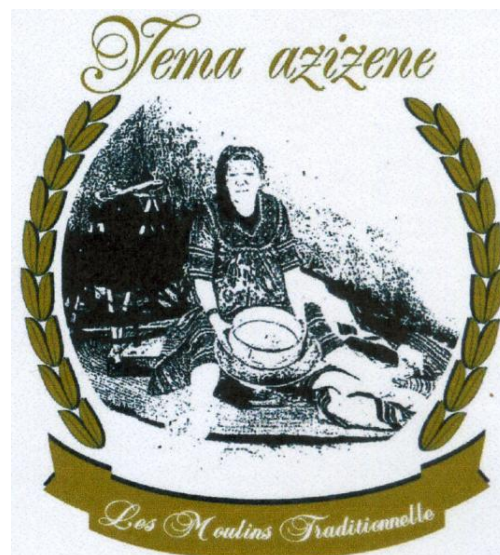

(511) 30.
Semoule, farine, pates alimentaire, couscous.

(111) 81324 (151) 29 Janvier 2012

(210) 120321

(732) AMERICAN NATURAL SODA ASH CORP.
15 Riverside Avenue, Westport,
Connecticut 06880
ETATS-UNIS D'AMERIQUE.

(740) Maître M. Elsayegh

ANSAC

(511) 1.

Soude de barille pour applications industrielles et commerciales, à savoir la fabrication du verre, détergents, produits chimiques pour les applications de pâtes et papiers ainsi que les applications de traitement et l'extraction de l'eau.

(111) 81325 (151) 30 Janvier 2012

(210) 120325

(732) SARL BIOGALENIC
Production Pharmaceutique
Zone Industrielle Zighoud Youcef,
25200 Constantine
ALGERIE.

RITHENE

(511) 5.

Produits pharmaceutiques.

(111) 81326 (151) 30 Janvier 2012

(210) 120326

(732) ID BIOMEDICAL CORPORATION OF
QUEBEC
525, Cartier Boulevard West
Laval, H7V 3S8
CANADA.

(740) Maître Dj. Boukrami

GRIPLAVAL

(511) 5.

Vaccins à usage humain.

(111) 81327 (151) 02 Février 2012

(210) 120372

(732) SIDAL SPA.
Siège Social 02, Boulevard Aissat Idir,
1^{er} Mai, Alger
ALGERIE.

SIDARC

(511) 7.

Appareils à souder électrique.

(111) 81328 (151) 02 Février 2012

(210) 120373

(732) SIDAL SPA.
Siège Social 02, Boulevard Aissat Idir, 1^{er} Mai,
Alger
ALGERIE.

SIDEX

(511) 7.

Appareils à souder électrique.

(111) 81329 (151) 02 Février 2012

(210) 120374

(732) SIDAL SPA.
Siège Social 02, Boulevard Aissat Idir, 1^{er} Mai,
Alger
ALGERIE.

TENES

(511) 7.

Appareils à souder électrique.

(111) 81330 (151) 02 Février 2012

(210) 120376

(732) RECKITT BENCKISER HEALTHCARE (UK)
LIMITED.
Dansom Lane, Hull, HU8 7DS
ANGLETERRE.

(740) Maître D. A. Bouchama



(511) 5.
Préparations et substances pharmaceutiques.

(111) 81331 (151) 04 Mars 2007

(210) 70550

(732) SOCIETE SAOUDIENNE SPIMACO-ALGERIE
Bois des Cars II, Villa N° 95,
Dely Ibahim, Alger
ALGERIE.

TODANAZE

(511) 5, 35.
Produits pharmaceutiques et leurs commercialisations.

(111) 81332 (151) 02 Février 2012

(210) 120377

(732) RECKITT & COLMAN (OVERSEAS)
LIMITED.
Dansom Lane, Hull, HU8 7DS
ANGLETERRE.

(740) Maître D. A. Bouchama

نيوروفين

(511) 5.
Préparations et substances pharmaceutiques.

(111) 81333 (151) 02 Février 2012

(210) 120379

(732) CORPORACION HABANOS, S.A.
Avenida 3ra. N° 2006 Entre 20 y 22
Miramar, Playa, Ciudad de la Habana
CUBA.

(740) Maître A. Boukrami

BEHIKE

(511) 34.

Tabac y compris : cigares, cigarettes, cigarillos, tabac haché pour pipes; articles pour fumeurs, y compris : cendriers, coupe-cigares, boîtes d'allumettes, étuis à cigares; allumettes.

(111) 81334 (151) 02 Février 2012

(210) 120380

(732) GLAXO GROUP LIMITED.
Glaxo Wellcome House, Berkeley Avenue,
Greenford, Middlesex, UB6 0NN
ANGLETERRE.

(740) Maître Dj. Boukrami

REVINTY

(511) 5.

Préparations et substances pharmaceutiques et médicinales.

(111) 81335 (151) 02 Février 2012

(210) 120381

(732) GLAXO GROUP LIMITED.
Glaxo Wellcome House, Berkeley Avenue,
Greenford, Middlesex, UB6 0NN
ANGLETERRE.

(740) Maître Dj. Boukrami

ELLIPTA

(511) 5, 10.

Préparations et substances pharmaceutiques pour le traitement et l'apaisement des malaises respiratoires; inhalateurs contenant des préparations pharmaceutiques pour le traitement et l'apaisement des troubles respiratoires. Appareils et instruments médicaux et chirurgicaux, à savoir inhalateurs, et leurs parties constitutives et garnitures.

(111) 81336 (151) 02 Février 2012

(210) 120382

(732) SANOFI
54, Rue la Boétie,
75008 Paris
FRANCE.

(740) Maître N. E. Djelliout



(511) 1, 5, 10.

Produits chimiques et biologiques à usage scientifique et pour une utilisation dans l'industrie pharmaceutique; réactifs chimiques; antisérums; produits biologiques, de diagnostique et immunologiques pour utilisation in-vitro et in-vivo à des fins médicales. Tests de grossesse; tests de fertilité; tests d'ovulation; tests de ménopause; préparations diagnostiques pour utilisation in-vitro à des fins médicales; préparations diagnostiques pour utilisation in-vivo à des fins médicales. Appareils de diagnostics à des fins médicales, en particulier pour surveiller l'apparition de la fertilité, l'ovulation, la ménopause, la grossesse.

(111) 81337 (151) 02 Février 2012

(210) 120391

(732) PARFUMS JEAN JACQUES VIVIER
14, Rue Chrles Martingny,
94700 Maison Alfort
FRANCE.

(740) Maître Maya Sator

10th Avenue ALL WOMEN

(511) 3.

Préparations pour blanchir et autres substances pour lessiver; préparations pour nettoyer, polir, dégraisser et abraser; savons; parfumerie, huiles essentielles, cosmétiques, lotions pour les cheveux; dentifrices.

(111) 81338 (151) 08 Février 2012

(210) 120423

(732) SNTA SPA
40, Rue Hocine Noureddine,
Belouizded, Alger
ALGERIE.



(511) 34.

Cigarettes.

(111) 81339 (151) 13 Février 2012

(210) 120481

(732) PEPSICO, INC.,
Une société de l'Etat de Caroline du Nord
700 Andersen Hill Road, Purchase,
New York 10577
ETATS-UNIS D'AMÉRIQUE.

(740) Maître Dj. Boukrami



(511) 30.

Café, thé, cacao, sucre, riz, tapioca, sagou, succédanés du café; farines et préparations faites de céréales; pain, pâtisserie et confiserie, glaces comestibles; miel, sirop de mélasse; levure, poudre pour faire lever; sel, moutarde; vinaigre, sauces (condiments); épices glace à rafraichir en-cas à base de farine, maïs, riz, blé; graines de céréales traitées.

(111) 813340 (151) 13 Février 2012

(210) 120482

(732) PEPSICO, INC.,
Une société de l'Etat de Caroline du Nord
700 Andersen Hill Road, Purchase,
New York 10577
ETATS-UNIS D'AMÉRIQUE.

(740) Maître Dj. Boukrami



(511) 32.

Eaux minérales et gazeuses et autres boissons non alcooliques; boissons de fruits et jus de fruits; sirops concentrés et autres préparations pour faire des boissons.

(111) 813341 (151) 13 Février 2012

(210) 120485

(732) SOCIETE DES PRODUITS NESTLÉ S.A.
1800 Vevey
SUISSE.

(740) Maître Dj. Boukrami



(511) 29.

Légumes et pommes de terre (conservés, congelés, sèches ou cuits), fruits (conservés, congelés, sèches ou cuits), champignons (conservés, sèches ou cuits), viande, volaille, gibier, poisson et produits alimentaires provenant de la mer, tous ces produits sous forme d'extraits, de soupes, de gelées, de pâtes à tartiner, de conserves, de plats cuisinés, surgelés ou déshydratés; confitures; œufs; lait, crème, beurre, fromage et produits laitiers; succédanés du lait; boissons lactées où le lait prédomine; desserts à base de lait et desserts à base de crème; yoghourts; lait de soja (succédané du lait), graines de soja conservés pour l'alimentation humaine; huiles et graisses comestibles; préparations de protéines pour l'alimentation humaine; agents blanchissants du café et/ou du thé (succédanés de crème); saucisses; charcuterie, beurre de cacahouète; soupes, soupes concentrées, potage, bouillon-cubes, bouillon, consommés.

(111) 813342 (151) 16 Février 2012

(210) 120541

(732) NISSAN JIDOSHA KABUSHIKI KAISHA
(Nissan Motor Co., Ltd.)
N° 2 Takaracho, Kanagawa-ku, Yokohama-shi,
Kanagawa-Ken
JAPON.

(740) Maître Abu-Ghazaleh Intellectual Property



(511) 41.

Fourniture de magazines en ligne dans les domaines de l'automobile, la mode, divertissement et style; publication de magazines électroniques en ligne; services d'enseignement de la conduite; services d'enseignement de la conduite, à savoir, fournir des informations sur la conduite d'une façon économique; fourniture de musique numérique (non téléchargeables) sur internet.

(111) 813343 (151) 16 Février 2012

(210) 120542

(732) NISSAN JIDOSHA KABUSHIKI KAISHA
(Nissan Motor Co., Ltd.)
N° 2 Takaracho, Kanagawa-ku, Yokohama-shi,
Kanagawa-Ken
JAPON.

(740) Maître Abu-Ghazaleh Intellectual Property



(511) 42.

Services d'information météorologiques; hébergement d'un site communautaire en ligne contenant des informations sur les véhicules électriques pour les propriétaires de véhicules électriques; services en ligne du système de gestion qui permet aux utilisateurs la visualisation à distance, le contrôle, la programmation, l'exploitation et le contrôle des systèmes de batteries et de climatisation dans les véhicules électriques; surveillance à distance et fourniture de résultats du niveau de charge de batterie d'automobile; fourniture d'un programme d'inspection pour les véhicules d'occasion; services de concessionnaires de véhicules automobiles; services d'urgence routière et de sécurité, à savoir, verrouillage et déverrouillage à distance de la portière du véhicule, détection et notification aux propriétaires de véhicules; suivi de charge de batterie et notification d'état de chargement au conducteur;

surveillance des systèmes d'électricité utilisés dans les véhicules terrestres.

(111) 813344 (151) 16 Février 2012

(210) 120543

(732) NISSAN JIDOSHA KABUSHIKI KAISHA
(Nissan Motor Co., Ltd.)
N° 2 Takaracho, Kanagawa-ku, Yokohama-shi,
Kanagawa-Ken
JAPON.

(740) Maître Abu-Ghazaleh Intellectual Property



(511) 45.

Fourniture de sites web contenant des informations concernant les changements de style de vie produites par l'utilisation de voitures électriques; consigne à distance et début de charge de batterie et climatiseur dans un véhicule électrique; services d'urgence d'assistance routière, en particulier répondre aux appels d'aide d'urgence pour les passagers blessés ou malades; services de surveillance de véhicules à des fins de sécurité, à savoir, notification automatique de déploiement d'airbag, services de notification automatique de collision et notification à l'opérateur de l'état anormal du véhicule; services d'urgences routières et de sécurité, à savoir, le suivi de véhicules volés, détection et notification aux propriétaires de véhicules; gestion des conducteurs adolescents, à savoir, surveillance, suivi et alerte aux propriétaires de véhicules automobiles si les conducteurs adolescents ont dépassé la limite de vitesse ou dépassé un nombre limite de zone géographique à des fins de sécurité en utilisant un système de positionnement global; services à distance de conciergerie pour tiers comprenant la réservation pour recharger des véhicules électriques, rendus par téléphone, par e-mail ou par message textuel; services de conciergerie pour tiers comprenant la mise à distance de la climatisation dans les véhicules, rendus par téléphone, par e-mail ou par message textuel; réservations d'électricité pour chargement de points pour véhicules; services de conciergerie pour tiers comprenant des arrangements personnels demandes et réservations et fourniture au client des informations spécifiques pour répondre aux besoins individuels, tous rendus par téléphone, par e-mail ou par message textuel.

(111) 813345 (151) 16 Février 2012

(210) 120544

(732) NISSAN JIDOSHA KABUSHIKI KAISHA
(Nissan Motor Co., Ltd.)
N° 2 Takaracho, Kanagawa-ku, Yokohama-shi,
Kanagawa-Ken
JAPON.

(740) Maître Abu-Ghazaleh Intellectual Property

I N F I N I T I

(511) 35.

Services de vente au détail ou en gros de produits divers, à savoir, automobiles, leurs pièces et accessoires (à l'exception de leur transport); services de publicité et de la publicité pour automobiles; promouvoir la sensibilisation du public des véhicules à moteur électrique et les changements de style de vie qu'ils produisent; fourniture de sites web contenant les informations sur le produit de consommation concernant les voitures électriques ainsi que les informations concernant l'achat de ces véhicules; concessionnaires dans le domaine de véhicules à moteur; fourniture d'informations sur les véhicules électriques, à savoir, l'information sur des produits de consommation et la comparaison de prix; promotion d'articles et services de tiers par l'administration de programmes de récompenses consistant en la distribution de VE (véhicule électrique) une conduite de crédit de miles; services d'information, à savoir, fourniture d'information de comparaison de prix dans le domaine de carburant.

(111) 813346 (151) 16 Février 2012

(210) 120545

(732) NISSAN JIDOSHA KABUSHIKI KAISHA
(Nissan Motor Co., Ltd.)
N° 2 Takaracho, Kanagawa-ku, Yokohama-shi,
Kanagawa-Ken
JAPON.

(740) Maître Abu-Ghazaleh Intellectual Property

I N F I N I T I

(511) 37.

Réparation ou entretien des automobiles, véhicules électriques y compris les automobiles électriques, wagons, camions, fourgonnettes, véhicules utilitaires de sport, autobus, véhicules récréatifs (VR), voitures de sport, voitures de course, camions, chariots élévateurs à fourche, et tracteurs de remorquage (tracteur), leurs pièces de structure et parties constitutives; fourniture d'informations sur la réparation ou l'entretien des automobiles, les véhicules électriques y compris les automobiles électriques, wagons, camions, fourgonnettes, véhicules utilitaires de sport, autobus, véhicules récréatifs (VR), voitures de sport, voitures de

course, camions, chariots élévateurs à fourche et tracteurs de remorquage leurs pièces de structure et parties constitutives; réparation ou entretien de mesure ou d'essai de machines et d'instruments; réparation ou entretien de machines et appareils de distribution d'énergie ou de contrôle; réparation ou entretien de convertisseurs rotatifs; réparation ou entretien de modificateurs de phase; réparation ou entretien de chargeurs; réparation ou entretien des batteries et piles; réparation ou entretien de moteurs à combustion interne; réparation ou entretien de pièces de moteurs à combustion interne; réparation ou entretien de démarreurs pour moteurs, non pour véhicules terrestres; réparation ou entretien de pièces pour moteurs à courant alternatif et moteurs à courant continu; réparation ou entretien de générateurs à courant alternatif et générateur à courant continu; réparation ou entretien de grou-pes électrogènes; réparation ou entretien de fils ou câbles électriques; réparation ou entretien de dispositifs et appareils de télécommunications; réparation ou entretien d'appareils téléphoniques; réparation ou entretien de pièces et accessoires pour machines et appareils de télécommunications; réparation ou entretien d'appareil télémétrique pour véhicules; réparation ou entretien d'appareil de notification automatique de fin de charge; réparation ou entretien de systèmes de navigation; réparation ou entretien de machines électroniques, appareils, et leurs pièces; réparation ou entretien de systèmes de contrôle a distance; réparation ou entretien des électrodes; réparation ou entretien de noyaux magnétiques; réparation ou entretien de fils de résistance; services d'assistance routière, en particulier répondre aux appels d'assistance routière, changer un pneu crevé, fourniture de carburant en urgence, saut de batterie de démarrage, et fourniture d'une batterie de secours; fourniture d'informations sur l'état du véhicule, à savoir, statut de charge, requis à plein temps de chargement, débranchement du statut, charge complète; fournir des informations sur l'état du véhicule, à savoir le statut de charge, chargement requis à plein temps, débranchement de statut, charge complète; fourniture d'informations sur l'état du véhicule, à savoir rappeler au conducteur de brancher son véhicule pour charger les batteries; services d'entretien de véhicules, à savoir, fourniture d'alertes électroniques via Internet notifiant aux propriétaires de véhicules le temps pour l'entretien de véhicules.

(111) 813347 (151) 16 Février 2012

(210) 120546

(732) NISSAN JIDOSHA KABUSHIKI KAISHA
(Nissan Motor Co., Ltd.)
N° 2 Takaracho, Kanagawa-ku, Yokohama-shi,
Kanagawa-Ken
JAPON.

(740) Maître Abu-Ghazaleh Intellectual Property

INFINITI

(511) 38.

Communication par téléphone portable; communication par terminaux d'ordinateurs; communication par téléphone; location/leasing d'équipement de communication, y compris téléphones et télécopieurs, fourniture d'informations sur la communication de données (y compris des informations par câble et les réseaux de communication radio), communication par e-mail, fourniture d'informations sur la communication réseaux de terminaux informatiques; communication par van (réseau a valeur ajoutée); fourniture télécommunications connexions à un réseau informatique mondial; fourniture d'accès à des signaux de positionnement globaux à des fins de navigation; fourniture d'accès à Internet; communication de données avec des lettres, image et son par e-mail et ordinateurs; fourniture d'accès au réseau informatique mondial; assistance télémétrique via un centre de service et d'alarme pour le transport et le trafic pour acheminer les appels dans le but d'intervention et d'aide pour les personnes et véhicules dans le cas d'un accident, de panne ou de vol; fourniture de services de connectivité et d'accès aux réseaux de communications électroniques, pour la transmission et le téléchargement ou la réception audio, contenance vidéo ou multimédia; fourniture d'accès à la musique numérique sur Internet; télécommunications, à savoir, réception, coordination et transmission des appels à distance sur l'état du véhicule; télécommunications, à savoir, réception, coordination et transmission des appels d'urgence a distance; transmission de texte, de voix et de messages d'alarme et de signal, de mesure, données audio, image, vidéo, position, mouvement et état entre les véhicules terrestres et les moteurs, batteries, machines et une variété de centres de données et systèmes télémétriques, téléphones ou ordinateurs personnels; services de télécommunications, à savoir, transmission électronique de données pour propriétaires de véhicules et de chauffeurs, contenant des données qui aident dans le suivi de véhicules volés; transmission de signaux assistée par ordinateur pour le mécanisme de verrouillage de véhicule; services télémétriques, à savoir, services de surveillance d'énergie, la visualisation ou l'enregistrement de la synchronisation ou le niveau d'utilisation et contrôle d'électricité utilise par les périphériques sélectionnés via systèmes télémétriques; services télémétriques, à savoir, services de surveillance d'énergie pour des tiers, la visualisation ou l'enregistrement de la synchronisation ou le niveau d'utilisation et contrôle d'électricité utilise par les périphériques sélectionnés via systèmes télémétriques; télécommunications, à savoir, le transfert de données, la route et les renseignements connexes de conduite par des systèmes télémétriques, communication par systèmes télémétriques, à savoir, l'affichage de la route et les informations lie à la conduite; télécommunications, à savoir, transfert de données, informations générales ainsi que des informations de voiture, trafic et information connexe de la route par

systèmes télémétriques; télécommunications, à savoir, transferts de données et applications de logiciels; services de télécommunication, à savoir, transmission électronique de messages vocaux et transmission de données.

(111) 813348 (151) 16 Février 2012

(210) 120547

(732) NISSAN JIDOSHA KABUSHIKI KAISHA
(Nissan Motor Co., Ltd.)
N° 2 Takaracho, Kanagawa-ku, Yokohama-shi,
Kanagawa-Ken
JAPON.

(740) Maître Abu-Ghazaleh Intellectual Property

I N F I N I T I

(511) 39.

Information sur les transports; transport en voiture; transport par bateau; courtage en transport; véhicule de location et services de crédit-bail; assistance dans les cas de panne de véhicules à moteur, y compris le remorquage et le transport, transport de voyageurs par route, air et mer; services d'information, à savoir, fourniture d'informations météorologiques, des nouvelles, informations sur le trafic, information sur l'arrivé et le départ des vols; GPS (système de positionnement globale) services de navigation, à savoir, fourniture de meilleur guide de prévisions pour les conducteurs, services de navigation via Internet et assistance avec réglage de destination; GPS (système de positionnement globale) de services de navigation, à savoir, services de voie de la route et assistance de location de services d'assistance et de commodité grâce à des composants intégrés dans un véhicule a moteur, à savoir, émetteurs, récepteurs, des microprocesseurs, des logiciels, téléphones cellulaires, architecture électrique, tous en interaction avec le système de positionnement global et technologie des satellites et un centre de service clientèle; fourniture de points d'électricité de recharge pour véhicules; services de stationnement pour véhicules; location de véhicules; fourniture d'informations concernant l'emplacement et la disponibilité des stations-service de gazoline; fourniture d'informations concernant l'emplacement et la disponibilité de chargement de points d'électricité pour véhicules.

(111) 813349 (151) 16 Février 2012

(210) 120548

(732) NISSAN JIDOSHA KABUSHIKI KAISHA
(Nissan Motor Co., Ltd.)
N° 2 Takaracho, Kanagawa-ku, Yokohama-shi,
Kanagawa-Ken
JAPON.

(740) Maître Abu-Ghazaleh Intellectual Property

I N F I N I T I

(511) 41.

Fourniture de magazines en ligne dans les domaines de l'automobile, la mode, divertissement et style; publication de magazines électroniques en ligne; services d'enseignement de la conduite; services d'enseignement de la conduite, à savoir, fournir des informations sur la conduite d'une façon économique; fourniture de musique numérique (non téléchargeables) sur internet.

(111) 81350 (151) 16 Février 2012

(210) 120549

(732) NISSAN JIDOSHA KABUSHIKI KAISHA
(Nissan Motor Co., Ltd.)
N° 2 Takaracho, Kanagawa-ku, Yokohama-shi,
Kanagawa-Ken
JAPON.

(740) Maître Abu-Ghazaleh Intellectual Property

I N F I N I T I

(511) 42.

Services d'information météorologiques; hébergement d'un site communautaire en ligne contenant des informations sur les véhicules électriques pour les propriétaires de véhicules électriques; services en ligne du système de gestion qui permet aux utilisateurs la visualisation à distance, le contrôle, la programmation, l'exp-loitation et le contrôle des systèmes de batteries et de climatisation dans les véhicules électriques; surveillance à distance et fourniture de résultats du niveau de charge de batterie d'automobile; fourniture d'un programme d'inspection pour les véhicules d'occasion; services de concessionnaires de véhicules automobiles; services d'urgence routière et de sécurité, à savoir, verrouillage et déverrouillage à distance de la portière du véhicule, détection et notification aux propriétaires de véhicules; suivi de charge de batterie et notification d'état de chargement au conducteur; surveillance des systèmes d'électricité utilisés dans les véhicules terrestres.

(111) 81351 (151) 16 Février 2012

(210) 120550

(732) NISSAN JIDOSHA KABUSHIKI KAISHA
(Nissan Motor Co., Ltd.)
N° 2 Takaracho, Kanagawa-ku, Yokohama-shi,
Kanagawa-Ken
JAPON.

(740) Maître Abu-Ghazaleh Intellectual Property

INFINITI

(511) 45.

Fourniture de sites web contenant des informations concernant les changements de style de vie produites par l'utilisation de voitures électriques; consigne à distance et début de charge de batterie et climatiseur dans un véhicule électrique; services d'urgence d'assistance routière, en particulier répondre aux appels d'aide d'urgence pour les passagers blessés ou malades; services de surveillance de véhicules à des fins de sécurité, à savoir, notification automatique de déploiement d'airbag, services de notification automatique de collision et notification à l'opérateur de l'état anormal du véhicule; services d'urgences routières et de sécurité, à savoir, le suivi de véhicules voles, détection et notification aux propriétaires de véhicules; gestion des conducteurs adolescents, à savoir, surveillance, suivi et alerte aux propriétaires de véhicules automobiles si les conducteurs adolescents ont dépassé la limite de vitesse ou dépassé un nombre limite de zone géographique à des fins de sécurité en utilisant un système de positionnement global; services à distance de conciergerie pour tiers comprenant la réservation pour recharger des véhicules électriques, rendus par téléphone, par e-mail ou par message textuel; services de conciergerie pour tiers comprenant la mise à distance de la climatisation dans les véhicules, rendus par téléphone, par e-mail ou par message textuel; réservations d'électricité pour chargement de points pour véhicules; services de conciergerie pour tiers comprenant des arrangements personnels demandes et réservations et fourniture au client des informations spécifiques pour répondre aux besoins individuels, tous rendus par téléphone, par e-mail ou par message textuel.

(111) 81352 (151) 19 Février 2012

(210) 120583

(732) CERALG SPA.

Lotis 46, 47, Zone d'Activité du Mazafran,
Koléa, Tipaza
ALGERIE.

CONCERTO METAL

(511) 19.

Matériaux de construction non métalliques, hourdis (entrevous) en polystyrène expansé avec inserts métalliques. "CONCERTO METAL", matériaux et éléments de construction; matériaux et éléments de construction à propriétés isolantes, éléments de coffrage, notamment pour planchers et plafonds, matériaux et éléments de construction isolants; coffrages isolants; éléments de coffrage isolants, y

compris ceux en polystyrène expansé; entrevous isolants, y compris ceux en polystyrène expansé.

(111) 81353

(151) 21 Février 2012

(210) 120595

(732) PIERRE BALMAIN S.A.
44, Rue François 1^{er}
75008 Paris
FRANCE.

(740) Maître Dj. Sator

PIERRE BALMAIN

(511) 18, 25.

Cuirs et imitations du cuir, produits en ces matières non compris dans d'autres classes; peaux d'animaux; malles et valises; parapluies, parasols et cannes; fouets et sellerie et tous les produits de cette classe. Vêtements, chaussures, chapellerie et tous les produits de cette classe.

(111) 81354

(151) 23 Février 2012

(210) 120620

(732) FRITO-LAY TRADING COMPANY GMBH
Une entité Suisse
Spitalgasse 2, CH-3011 Bern
SUISSE.

(740) Maître Dj. Boukrami

SENSORIA
سنسوريا

(511) 29, 30.

Viande, poisson, volaille et gibier; extraits de viande; fruits et légumes conservés, congelés, séchés et cuits; gelées, confitures, compotes; œufs; lait et produits laitiers; huiles et graisses comestibles; en-cas à bas de fruits, légumes, fromage, viande, noix; noix préparées; graines comestibles. Café, thé, cacao, sucre, riz, tapioca, sagou, succédanés du café; farines et préparations faites de céréales, pain, pâtisserie et confiserie, glaces comestibles; miel, sirop de mélasse; levure, poudre pour faire lever; sel, moutarde; vinaigre, sauces (condiments); épices; glace à rafraîchir en-cas à bas de farine, mais, céréales, riz, graines de céréales traitées.

(111) 81355

(151) 23 Février 2012

(210) 120621

(732) S.C. JOHNSON & SON, INC.
Une société de l'Etat de Wisconsin
1525 Howe Street, Racine, Wisconsin 53403
ÉTATS-UNIS DAMÉRIQUE.

(740) Maître Dj. Boukrami

GLADE

(511) 5.
Produits pour le rafraîchissement de l'air à usage domestique.

(111) 81356 (151) 23 Février 2012

(210) 120623

(732) GENERAL MILLS, INC.
Number One General Mills Boulevard,
Minneapolis, Minnesota 55426
ÉTATS-UNIS DAMÉRIQUE.

(740) Maître Abu-Ghazaleh Intellectual Property

GENERAL MILLS

(511) 29, 30.
Viande, poisson, volaille et gibier; extraits de viande; fruits et légumes conservés, congelés, séchés et cuits; gelées, confitures, compotes; œufs; lait et produits laitiers; huiles et graisses comestibles. Café, thé, cacao et succédanés du café; riz; tapioca et sagou; farines et préparations faites de céréales; pain, pâtisserie et confiserie; glaces comestibles; sucre, miel, sirop de mélasse; levure, poudre pour faire lever; sel; moutarde; vinaigre, sauces (condiments); épices; glace à rafraîchir.

(111) 81357 (151) 23 Février 2012

(210) 120625

(732) THE PILLSBURY COMPANY, LLC.
Number One General Mills Boulevard,
Minneapolis, Minnesota 55426
ÉTATS-UNIS DAMÉRIQUE.

(740) Maître Abu-Ghazaleh Intellectual Property



(511) 29, 30.

Viande, poisson, volaille et gibier; extraits de viande; fruits et légumes conservés, congelés, séchés et cuits; gelées, confitures, compotes; œufs; lait et produits laitiers; huiles et graisses comestibles. Café, thé, cacao et succédanés du café; riz; tapioca et sagou; farines et préparations faites de céréales; pain, pâtisserie et confiserie; glaces comestibles; sucre, miel, sirop de mélasse; levure, poudre pour faire lever; sel; moutarde; vinaigre, sauces (condiments); épices; glace à rafraîchir.

(111) 81358 (151) 23 Février 2012

(210) 120628

(732) THE PILLSBURY COMPANY, LLC.
Number One General Mills Boulevard,
Minneapolis, Minnesota 55426
ÉTATS-UNIS DAMÉRIQUE.

(740) Maître Abu-Ghazaleh Intellectual Property

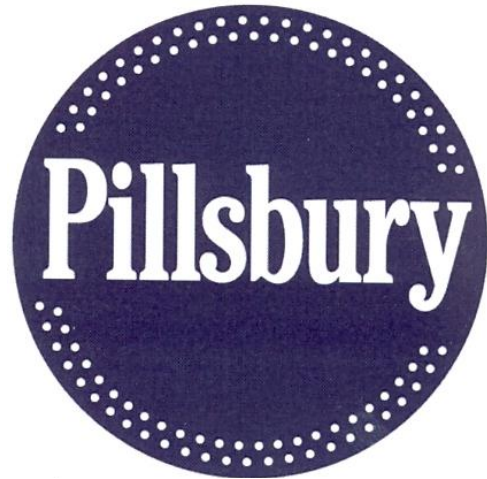

(511) 29, 30.

Viande, poisson, volaille et gibier; extraits de viande; fruits et légumes conservés, congelés, séchés et cuits; gelées, confitures, compotes; œufs; lait et produits laitiers; huiles et graisses comestibles. Café, thé, cacao et succédanés du café; riz; tapioca et sagou; farines et préparations faites de céréales; pain, pâtisserie et confiserie; glaces comestibles; sucre, miel, sirop de mélasse; levure, poudre pour faire lever; sel; moutarde; vinaigre, sauces (condiments); épices; glace à rafraîchir.

(111) 81359 (151) 27 Février 2012

(210) 120665

(732) NISSAN JIDOSHA KABUSHIKI KAISHA
(Nissan Motor Co., Ltd.)
N° 2 Takaracho, Kanagawa-ku, Yokohama-shi,
Kanagawa-Ken
JAPON.

(740) Maître Abu-Ghazaleh Intellectual Property



(511) 7.

Moteurs à réaction autres que pour véhicules terrestres, moteurs autres que pour véhicules terrestres, moteur électrique autre que pour véhicule terrestre, turbines ou moteurs autres que pour véhicule terrestre, moteurs autres que pour véhicules terrestres; pièces pour moteurs pour véhicules terrestres à savoir, amortisseurs, segment de piston, bague de graissage, ceintures, bloc-cylindres, carter d'huile, housses ajustées, volant d'inertie, volants de logement, culasses, capot pour véhicule, piston, segment de piston, vilebrequins et gouverneurs électriques, manivelles poulies, manifolds d'échappement, collecteur d'admission d'air, collecteurs d'eau, pompes à carburant, pompes à eau, pompes d'injection de carburant, injecteurs de pompes, injecteurs de pompes, contrôleurs de synchronisation d'injection de carburant, filtre à carburant, filtres à huile, filtres à air, épurateurs d'air, régulateur électriques et mécanique, ventilateurs du système de refroidissement, refroidisseurs d'huile, soupapes, démarreurs, démarreur de moteur, bougies d'allumage, courroies en V, câble de haute tension, points de contact, tubes d'échappement, joints, radiateurs, kit d'étanchéité, évaporateurs, carburateurs, dispositif d'allumage, magnétos d'allumage, ainsi que les accessoires des produits précités compris dans cette classe. Compresseurs, turbo compresseurs, turbo chargeur d'échappements, compresseurs d'air, turbo compresseurs, moteurs à courant continu, générateurs de courant continu, générateurs de courant alternatifs, générateurs électrique, compresseur d'air, lubrification de pompes, pompes hydrauliques, pompes d'air, pompes à huile, pompe à carburant, pompes hydrauliques, générateurs électriques, soupapes de commande de pompe, alternateurs, condenseurs à air, et les accessoires des produits précités compris dans cette classe, supports automatique, machines et appareils de chargement et déchargement, transporteurs, transporteurs pneumatiques, grues, et pièces et accessoires des produits précités compris dans cette classe.

(111) 81360

(151) 27 Février 2012

(210) 120666

(732) NISSAN JIDOSHA KABUSHIKI KAISHA
(Nissan Motor Co., Ltd.)
N° 2 Takaracho, Kanagawa-ku, Yokohama-shi,
Kanagawa-Ken
JAPON.

(740) Maître Abu-Ghazaleh Intellectual Property

I N F I N I T I

(511) 7.

Moteurs à réaction autres que pour véhicules terrestres, moteurs autres que pour véhicules terrestres, moteur électrique autre que pour véhicule terrestre, turbines ou moteurs autres que pour véhicule terrestre, moteurs autres que pour véhicules terrestres; pièces pour moteurs pour véhicules terrestres à savoir, amortisseurs, segment de piston, bague de graissage, ceintures, bloc-cylindres, carter d'huile, housses ajustées, volant d'inertie, volants de logement, culasses, capot pour véhicule, piston, segment de piston, vilebrequins et gouverneurs électriques, manivelles poulies, manifolds d'échappement, collecteur d'admission d'air, collecteurs d'eau, pompes à carburant, pompes à eau, pompes d'injection de carburant, injecteurs de pompes, injecteurs de pompes, contrôleurs de synchronisation d'injection de carburant, filtre à carburant, filtres à huile, filtres à air, épurateurs d'air, régulateur électriques et mécanique, ventilateurs du système de refroidissement, refroidisseurs d'huile, soupapes, démarreurs, démarreur de moteur, bougies d'allumage, courroies en V, câble de haute tension, points de contact, tubes d'échappement, joints, radiateurs, kit d'étanchéité, évaporateurs, carburateurs, dispositif d'allumage, magnétos d'allumage, ainsi que les accessoires des produits précités compris dans cette classe. Compresseurs, turbo compresseurs, turbo chargeur d'échappements, compresseurs d'air, turbo compresseurs, moteurs à courant continu, générateurs de courant continu, générateurs de courant alternatifs, générateurs électrique, compresseur d'air, lubrification de pompes, pompes hydrauliques, pompes d'air, pompes à huile, pompe à carburant, pompes hydrauliques, générateurs électriques, soupapes de commande de pompe, alternateurs, condenseurs à air, et les accessoires des produits précités compris dans cette classe, supports automatique, machines et appareils de chargement et déchargement, transporteurs, transporteurs pneumatiques, grues, et pièces et accessoires des produits précités compris dans cette classe.

(111) 81361

(151) 29 Février 2012

(210) 120706

(732) SARL STE BELLATRECHE ET CIE.
Rue Zerouki Zerouk, Lakhdaria, Bouira
ALGERIE.



(511) 5.
Couches pour bébés.

(111) 81362 (151) 01 Mars 2012

(210) 120712

(732) Monsieur OUDANE Mustapha
Cité Ourida, Baba Ali, Birtouta, Alger
ALGERIE.



(511) 30.
Miel.

(111) 81363 (151) 01 Mars 2012

(210) 120718

(732) CO-RO FOOD A/S.
Ellekær 1, 3600 Frederikssund
DANEMARK.

(740) Maître Dj. Boukrami

SUNQUICK

(511) 32.
Eaux minérales et gazeuses et autres boissons sans alcool; boissons à base de fruits et jus de fruits; sirops et autres préparations pour faire des boissons.

(111) 81364 (151) 01 Mars 2012

(210) 120722

(732) BEATS ELECTRONICS, LLC.
Une société à responsabilité limitée de l'Etat de Delaware
1601 Cloverfield Blvd, Suite 5000N,
Santa Monica, CA 90404
ÉTATS-UNIS D'AMÉRIQUE.

(740) Maître Dj. Boukrami

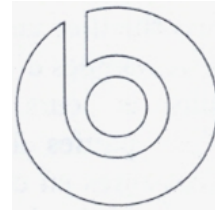

(511) 6, 9, 11, 12, 27, 28.

Chaînes pour clés et porte-clés. Appareils téléphoniques et dispositifs de télécommunication pour véhicules, à savoir, mobiles à mains-libre et téléphones cellulaires ainsi que leurs pièces. Feux pour véhicules automobiles, à savoir, phares, feux arrière, feux antibrouillard, feux pour courses, feux de piste, lampes d'intérieur et feux pour automobiles à usage décoratif. Automobiles et leurs parties constitutives; ensembles d'options pour automobiles; grilles pour automobiles; parties de véhicules automobiles, à savoir, garnitures intérieures, volant, ceintures de sièges, accessoires en chrome, levier de vitesse et pommeaux, roues et leurs composants, enjoliveurs de roues, marchepieds, barres de toit, freins, amortisseurs, ressorts amortisseurs, barres stabilisatrices, attaches pour barres de suspension, garnitures décoratives et protectrices extérieures en métal, garnitures décoratives et protectrices extérieures en matières plastiques extrudées, différentiels, levier de vitesses, capots, tableaux de bord, volants, garnitures de sièges, freins à main, roues, disques de freins, étriers de freins, plaquettes de freins, moteurs, tableaux de bord, macarons extérieurs brillants pour pare-soleil de pare-brise pour automobiles, pare-insectes, bavettes de garde-boue, couverts d'attelage pour remorques, cadres pour plaques d'immatriculation tous pour automobiles. Tapis de sol et moquettes pour automobiles. Jouets sous forme de répliques de voitures.

(300) US, le 01/09/2011 N° 85413426.

(111) 81365 (151) 04 Mars 2012

(210) 120776

(732) EURL SOUMADO
Coté Sud Kouinine, El-Oued 39000
ALGERIE.



(511) 3.
Cosmétiques.

(111) 81366 (151) 04 Mars 2012

(210) 120777

(732) Monsieur SOUALMIA Abdelouahid
Ben Fréha, Logements 108, N° 36,
Oran
ALGERIE.



(511) 30.
Café

(111) 81367 (151) 05 Mars 2012

(210) 120797

(732) Monsieur SAFSAF Samir
Cité 160 Logements N° 36, El Eulma, Setif
ALGERIE.

(740) Maître N. E. Djelliout

SAFSAF
ZICO

(511) 6, 7, 8.

Métaux communs et leurs alliages; matériaux de construction métalliques; constructions transportables métalliques; matériaux métalliques pour les voies ferrées; câbles et fils métalliques non électriques; serrurerie et quincaillerie métalliques; tuyaux métalliques; coffres-forts; produits métalliques non compris dans d'autres classes; minerais. Machines et machines-outils; moteurs (à l'exception des moteurs pour véhicules terrestres); accouplements et organes de transmission (à l'exception de ceux pour véhicules terrestres); instruments agricoles autres que ceux actionnés manuellement; couveuses pour les œufs;

distributeurs automatiques. Outils et instruments à main entraînés manuellement; coutellerie, fourchettes et cuillers; armes blanches; rasoirs.

(111) 81368

(151) 07 Mars 2012

(210) 120823

(732) ETS EL MEJD FABRICATION
Lots Qasria, Tranche 1, N° 2, Setif
ALGERIE.



(511) 29, 30, 32.

Crème fraîche. Biscuits, vinaigre. Sirop, jus.

(111) 81369

(151) 07 Mars 2012

(210) 120831

(732) L'INSTITUT NATIONAL DE
CARTOGRAPHIE ET DE TÉLÉDÉTECTION.
123, Rue de Tripoli, B.P. 430,
Hussein Dey, Alger
ALGERIE.



(511) 16.

Carte géographique.

(111) 81370 (151) 15 Mars 2012

(210) 120943

(732) Madame BELAID Yasmina Epouse ARAB
Route National N° 09, Irayahine, 06000 Bejaia
ALGERIE.



(511) 29, 30.

Fruits et légumes séchés. Cacao, sucre, riz, épices, farine.

(111) 81371 (151) 15 Mars 2012

(210) 120960

(732) GAP (ITM) INC.
2 Folsom Street, San Francisco
California, 94105
ETATS-UNIS D'AMERIQUE.

(740) Maître Dj. Boukrami

GAP

(511) 9.

Appareils et instruments scientifiques, nautiques, géodésiques, électriques, photographiques, cinématographiques, optiques, y compris lunettes, lunettes de soleil et accessoires, de pesage, de mesurage, de signalisation, de contrôle (inspection), de secours (sauvetage) et d'enseignement pour la transmission, la distribution, la transformation, l'accumulation, le réglage ou la commande du courant électrique; appareils pour l'enregistrement, la transmission, la reproduction du son ou des images, supports d'enregistrement magnétiques et numériques, cartes-cadeaux magnétiques codées, cartes de fidélité magnétiques codées, disques acoustiques, bandes de cassettes et disques compacts; DVD et autres supports d'enregistrement numériques; distributeurs automatiques et mécanismes pour appareils à prépaiement; caisses enregistreuses, machines à calculer, équipements et ordinateurs pour le traitement d'informations; logiciels; mémoires informatiques, modems; disques vidéo, disques optiques et numériques, claviers, terminaux d'ordinateurs, écrans, imprimantes d'ordinateurs; appareils télématiques; extincteurs.

(111) 81372 (151) 15 Mars 2012

(210) 120962

(732) GAP (ITM) INC.
2 Folsom Street, San Francisco
California, 94105
ETATS-UNIS D'AMERIQUE.

(740) Maître Dj. Boukrami

GAP

(511) 14.

Métaux précieux et leurs alliages et produits en ces matières ou en plaqués non compris dans d'autres classes; joaillerie, bijouterie, pierres précieuses; horlogerie et instruments chronométriques y compris montres et horloges.

(111) 81373 (151) 15 Mars 2012

(210) 120963

(732) GAP (ITM) INC.
2 Folsom Street, San Francisco
California, 94105
ETATS-UNIS D'AMERIQUE.

(740) Maître Dj. Boukrami

GAP

(511) 24, 26, 28.

Tissus et produits textiles non compris dans d'autres classes; jetés de lit et tapis de table; linge de lit; à savoir couvertures, draps, taies d'oreillers, couettes, édredons; linge de table, à savoir nappes, serviettes de table; mouchoirs en matières textiles; linge de bain, essuie-mains, gants de toilette; rideaux; tissus d'ameublement. Dentelles et broderies, rubans et lacets; boutons, crochets et œillets, épingles et aiguilles; fleurs artificielles; pièces décoratives; perruques; plumes; fermetures à glissières; fruits artificiels; lacets pour chaussures et vêtements; accessoires pour les cheveux, y compris attaches flexibles (twisters), pinces à dents, pinces à pression, barrettes, chouchous, pinces de mise en plis, serre-tête, nœuds pour les cheveux, boucles à cheveux, pinces à cheveux, articles décoratifs pour la chevelure, épingles à cheveux, rubans pour les cheveux et attaches pour queues de cheval. Jouets et articles de sport; jeux, jouets; articles de gymnastique et de sport non compris dans d'autres classes; décorations pour arbres de Noël.

(111) 81374 (151) 15 Mars 2012

(210) 120964

(732) GAP (ITM) INC.
2 Folsom Street, San Francisco
California, 94105
ETATS-UNIS D'AMERIQUE.

(740) Maître Dj. Boukrami

GAP

(511) 3, 4.

Parfums, parfums à usage personnel, après rasage, crème à raser, lotions pour la peau, perles de bain, tablettes effervescentes pour le bain, poudres pour le bain, sels pour le bain, tablettes pour le bain, bulles de bain, produits de gommage pour le corps, bain moussant, cosmétiques, baume pour les lèvres, savon liquide, savon de bain sous forme liquide, solide ou gel, huiles essentielles à usage personnel, déodorants à usage personnel; préparations pour blanchir et autres substances pour lessiver; préparations pour nettoyer, polir, dégraisser et abraser; savons; parfumerie, huiles essentielles, cosmétiques, lotions pour les cheveux; dentifrices. Matières éclairantes; cierges; mèches; mèches de lampes; mèches de bougies; bougies, bougies pour arbres de Noël, veilleuses (bougies); cire pour l'éclairage; graisses pour l'éclairage; paraffine; suif; huiles et graisses industrielles; lubrifiants; produits pour absorber, arroser et lier la poussière; combustibles (y compris les essences pour moteurs) et matières éclairantes; bougies et mèches pour l'éclairage.

(111) 81375

(151) 15 Mars 2012

(210) 120965

(732) GAP (ITM) INC.
2 Folsom Street, San Francisco
California, 94105
ETATS-UNIS D'AMERIQUE.

(740) Maître Dj. Boukrami

GAPKIDS

(511) 18, 25, 35.

Cuir et imitations du cuir, produits en ces matières non compris dans d'autres classes; peaux d'animaux; malles et valises; parapluies, parasols et cannes; fouets et sellerie; alpenstocks; malles (bagages); porte-documents; peaux corroyées; porte-cartes (portefeilles); sangles pour équipements de soldats; boîtes en fibre vulcanisée; étuis pour clés (maroquinerie); mallettes pour les affaires de toilette (non garnies); porte-monnaie; portefeuilles; porte-monnaie en cote de maille; sacs à provision; trousse de voyage (maroquinerie); anneaux de parapluies; poignes de parapluies; cannes de parapluies; fourreaux de parapluies; baleines de parapluies ou parasols; peaux de chamois autre que pour le nettoyage;

cartables d'écoliers; cartables; carcasses de parapluies ou de parasols; carcasses pour sacs à main; valves en cuir; courroies de patins; cannes-sièges; sacs (enveloppes, pochettes) en cuir pour l'emballage; boîtes en cuir ou en carton-cuir; boîtes à chapeaux en cuir; chevreau; écharpes pour porter les enfants; couvertures en cuir pour meubles; sacs à dos; moleskine (imitation du cuir); muselières; colliers pour animaux; fils de cuir; étuis pour instruments de music; sacs-housse pour vêtements pour le voyage; habits pour animaux; parasols; courroies en cuir; cartouchières; valises; sacs de plage; laisses en cuir; malles de voyage; serviettes (portefeuilles); carton-cuir; poignes de valises; poignées de cannes; sacs à dos; sacs de voyage; filets à provision; étuis en cuir ou en carton-cuir; trousse à outils en cuir vides; colliers de chiens; sacs de sport; sacs d'alpinistes; sacs à bandoulières pour porter les enfants; sacs à main; sacs à provisions à roulettes; sacs de campeurs; couvertures de peaux (fourrures); fourrures; imitation du cuir; peaux d'animaux de boucherie; lacets en cuir. Vêtements, chaussures, chapellerie. Services de vente au détail, y compris services de vente au détail en ligne et services de commande en ligne dans le domaine de vêtements, chaussures, chapellerie, accessoires de vêtements, création de vêtements, sacs, bagages, articles en cuir, lunettes, lunettes de soleil, bijoux, horloges, jouets et jeux, accessoires pour les cheveux, cosmétiques, articles de toilette, parfums, produits de soins personnels, papeterie, articles de cadeaux, produits ménagers pour la table, le lit et la salle de bains, articles ménagers et verre, articles en papier, meubles, produits alimentaires et boissons, literie, articles pour boissons, articles en verre et autres marchandises; services promotionnels dans le domaine de la mode, y compris conseils en matière de sélection et d'assortiment d'articles et accessoires de mode; gestion des services de magasins de vente au détail concernant les vêtements et autres marchandises dans le domaine des vêtements, y compris chaussures, chapellerie, accessoires vestimentaires, création de vêtements, sacs, bagages, articles en cuir, lunettes de soleil, bijoux, horloges, lunettes de soleil, jouets et jeux, accessoires pour les cheveux, cosmétiques, articles de toilette, parfums, produits de soins personnels, papeterie, articles de cadeaux, produits ménagers pour la table, le lit et la salle de bains, articles ménagers et verre, articles en papier, meubles, produits alimentaires et boissons, literie, articles pour boissons, articles en verre; services publicitaires et de commercialisation; promotion des biens et services de tiers en mettant des annonces publicitaires et affiches promotionnelles sur un site électronique accessible via un réseau informatique; services de catalogue et de publipostage; services de commande informatique en ligne; programmes incitatifs par cartes de fidélité pour la promotion des services de vente au détail proposant des articles d'habillement, accessoires de mode et une large gamme de marchandise générale dans le domaine des vêtements, y compris chaussures, chapellerie, accessoires de vêtements, création de vêtements, sacs, bagages, articles en cuir, lunettes, lunettes de soleil, bijoux, horloges, lunettes de soleil, jouets et jeux, accessoires pour les cheveux, cosmétiques, articles de toilette,

parfums, produits de soins personnels, papeterie, articles de cadeaux, produits ménagers pour la table, le lit et la salle de bains, articles ménagers et verre, articles en papier, meubles, produits alimentaires et boissons, literie, articles pour boissons, articles en verre; publicité; gestion des affaires commerciales; administration commerciale; travaux de bureau; services de catalogue de vente par correspondance; exploitation de programmes de fidélisation des consommateurs.

(111) 81376 (151) 15 Mars 2012

(210) 120966

(732) GAP (ITM) INC.
2 Folsom Street, San Francisco
California, 94105
ETATS-UNIS D'AMERIQUE.

(740) Maître Dj. Boukrami

BABYGAP

(511) 18, 24, 25, 28, 35.

Cuir et imitations du cuir, produits en ces matières non compris dans d'autres classes; peaux d'animaux; malles et valises; parapluies, parasols et cannes; fouets et sellerie; alpenstocks; malles (bagages); porte-documents; peaux corroyées; porte-cartes (portefeuilles); sangles pour équipements de soldats; boîtes en fibre vulcanisée; étuis pour clés (maroquinerie); mallettes pour les affaires de toilette (non garnies); porte-monnaie; portefeuilles; porte-monnaie en cotte de maille; sacs à provision; trousse de voyage (maroquinerie); anneaux de parapluies; poignes de parapluies; cannes de parapluies; fourreaux de parapluies; baleines de parapluies ou parasols; peaux de chamois autre que pour le nettoyage; cartables d'écoliers; cartables; carcasses de parapluies ou de parasols; carcasses pour sacs à main; valves en cuir; courroies de patins; cannes-sièges; sacs (enveloppes, pochettes) en cuir pour l'emballage; boîtes en cuir ou en carton-cuir; boîtes à chapeaux en cuir; chevreau; écharpes pour porter les enfants; couvertures en cuir pour meubles; sacs à dos; moleskine (imitation du cuir); muselières; colliers pour animaux; fils de cuir; étuis pour instruments de music; sacs-housse pour vêtements pour le voyage; habits pour animaux; parasols; courroies en cuir; cartouchières; valises; sacs de plage; laisses en cuir; malles de voyage; serviettes (porte-documents); carton-cuir; poignes de valises; poignées de cannes; sacs à dos; sacs de voyage; filets à provision; étuis en cuir ou en carton-cuir; trousse à outils en cuir vides; colliers de chiens; sacs de sport; sacs d'alpinistes; sacs à bandoulières pour porter les enfants; sacs à main; sacs à provisions à roulettes; sacs de campeurs; couvertures de peaux (fourrures); fourrures; imitation du cuir; peaux d'animaux de boucherie; lacets en cuir. Tissus et produits textiles non

compris dans d'autres classes; jetés de lit et tapis de table; linge de lit; à savoir couvertures, draps, taies d'oreillers, couettes, édredons; linge de table, à savoir nappes, serviettes de table; mouchoirs en matières textiles; linge de bain, essuie-mains, gants de toilette; rideaux; tissus d'ameublement. Vêtements, chaussures, chapellerie. Jouets et articles de sport; jeux, jouets; articles de gymnastique et de sport non compris dans d'autres classes; décorations pour arbres de Noël. Services de vente au détail, y compris services de vente au détail en ligne et services de commande en ligne dans le domaine de vêtements, chaussures, chapellerie, accessoires de vêtements, création de vêtements, sacs, bagages, articles en cuir, lunettes, lunettes de soleil, bijoux, horloges, jouets et jeux, accessoires pour les cheveux, cosmétiques, articles de toilette, parfums, produits de soins personnels, papeterie, articles de cadeaux, produits ménagers pour la table, le lit et la salle de bains, articles ménagers et verre, articles en papier, meubles, produits alimentaires et boissons, literie, articles pour boissons, articles en verre et autres marchandises; services promotionnels dans le domaine de la mode, y compris conseils en matière de sélection et d'assortiment d'articles et accessoires de mode; gestion des services de magasins de vente au détail concernant les vêtements et autres marchandises dans le domaine des vêtements, y compris chaussures, chapellerie, accessoires vestimentaires, création de vêtements, sacs, bagages, articles en cuir, lunettes de soleil, bijoux, horloges, lunettes de soleil, jouets et jeux, accessoires pour les cheveux, cosmétiques, articles de toilette, parfums, produits de soins personnels, papeterie, articles de cadeaux, produits ménagers pour la table, le lit et la salle de bains, articles ménagers et verre, articles en papier, meubles, produits alimentaires et boissons, literie, articles pour boissons, articles en verre; services publicitaires et de commercialisation; promotion des biens et services de tiers en mettant des annonces publicitaires et affiches promotionnelles sur un site électronique accessible via un réseau informatique; services de catalogue et de publipostage; services de commande informatique en ligne; programmes incitatifs par cartes de fidélité pour la promotion des services de vente au détail proposant des articles d'habillement, accessoires de mode et une large gamme de marchandise générale dans le domaine des vêtements, y compris chaussures, chapellerie, accessoires de vêtements, création de vêtements, sacs, bagages, articles en cuir, lunettes, lunettes de soleil, bijoux, horloges, lunettes de soleil, jouets et jeux, accessoires pour les cheveux, cosmétiques, articles de toilette, parfums, produits de soins personnels, papeterie, articles de cadeaux, produits ménagers pour la table, le lit et la salle de bains, articles ménagers et verre, articles en papier, meubles, produits alimentaires et boissons, literie, articles pour boissons, articles en verre; publicité; gestion des affaires commerciales; administration commerciale; travaux de bureau; services de catalogue de vente par correspondance; exploitation de programmes de fidélisation des consommateurs.

(111) 81377 (151) 15 Mars 2012

(210) 120968

(732) GAP (ITM) INC.
2 Folsom Street, San Francisco
California, 94105
ETATS-UNIS D'AMERIQUE.

(740) Maître Dj. Boukrami



(511) 25.
Vêtements, chaussures, chapellerie.

(111) 81378 (151) 15 Mars 2012

(210) 120970

(732) WM. WRIGLEY JR. COMPANY.
Une société de l'Etat de Delaware
1132 West Blackhawk Street, Chicago
Illinois 60622
ETATS-UNIS D'AMERIQUE.

(740) Maître Dj. Boukrami

HYBRID

(511) 30.
Confiserie, gomme à mâcher, gomme à bulles,
bonbons, pastilles à la menthe, bonbons aux fruits et
pastilles.

(111) 81379 (151) 15 Mars 2012

(210) 120971

(732) PEPSICO, INC.
Une société de l'Etat de Caroline du Nord
700 Anderson Hill Road, Purchase,
NY 10577
ETATS-UNIS D'AMERIQUE.

(740) Maître Dj. Boukrami

PEPSI TWIST

(511) 32.

Eaux minérales et gazeuses et autres boissons non
alcooliques; boissons de fruits et jus de fruits; sirops et
autres préparations pour faire des boissons.

(111) 81380 (151) 19 Mars 2012

(210) 120997

(732) Monsieur GHEMATI Mohamed
Village Taliouine, Lakhdaria, Bouira
ALGERIE.

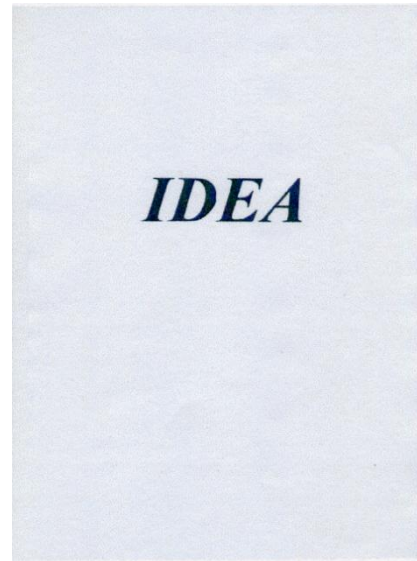

(511) 30.
Sel.

(111) 81381 (151) 20 Mars 2012

(210) 121012

(732) WEEKDAY BRANDS AB.
Box 336, SE-573 24 Tranås
SUÈDE.

(740) Maître Abu-Ghazaleh Intellectual Property



(511) 25, 35.
Vêtements, chaussures, chapellerie. Publicité et publici-
té commerciale; gestion des affaires commerciales;
administration commerciale; travaux de bureau; infor-
mations en ligne pour les consommateurs; services d'un
détaillant en matière de savons, parfumerie, huiles es-
sentielles, produits cosmétiques, produits pour les che-

veux, dentifrices, étuis à lunettes, lunettes, lunettes solaires, montures de lunettes, étuis à lunettes, chaînes de lunettes, métaux précieux et leurs alliages, et produits en métaux précieux ou en plaqué, joaillerie, pierres précieuses, horlogerie et instruments chronométriques, papier, carton et produits en ces matières, produits de l'imprimerie, articles pour reliures, photographies, papeterie, adhésifs (matières collantes) pour la papeterie ou le ménage, matériel pour les artistes, pinceaux, machines à écrire et articles de bureau (à l'exclusion des meubles), matériel d'instruction et d'enseignement (à l'exclusion des appareils), matières plastiques pour l'emballage, caractères d'imprimerie, clichés, publications imprimées, chargeurs et livres, cuir et imitations du cuir, et tous les produits en ces matières, peaux, fourrures, malles et sacs de voyage, parapluies, parasols et cannes, fouets, harnais et sellerie, vêtements, chaussures, chapellerie.

(111) 81382 (151) 20 Mars 2012

(210) 121014

(732) KABUSHIKI KAISHA KOBE SEIKO SHO
faisant aussi commerce sous KOBE STEEL,
LTD.
Société organisée sous les lois du Japon
10-26, Wakinohama-cho 2-chome, Chuo-ku,
Kobe-shi, Hyogo
JAPON.

(740) Maître M. Sator

KOBELCO

(511) 35.

Services de publicité, promotion des marchandises et des services des autres à travers l'émission de timbre commerciaux de design architectural, études, analyse de la gestion des affaires or conseils en affaires, analyse ou recherche marketing, fournir des informations concernant les ventes, management des affaires des hôtels, préparation, audit ou certificat des situations financières, agences d'emploi, opérations du commissaire-priseur, agence d'import-export, disposition des souscriptions de la presse écrite, service de sténographie, transcription, reproduction de document, fonctions de bureau, notamment dépôt, particulièrement les documents ou les cassettes magnétiques, compilation des informations dans les bases de données de l'ordinateur, fournir l'assistance à autrui dans les opérations de traitement des données notamment les ordinateurs, les machines à écrire, les machines de télex ou autres machines de bureau, service de réception des visiteurs dans les bâtiments, location de matériel publicitaire, location de machines à écrire, photocopieuses et processeurs de texte, fournir des informations sur l'emploi, fournir des informations les articles de journaux, locations de machines de

diffusion d'annonce, services en détail ou en gros pour une variété de marchandises dans chaque domaine de l'habillement, de nourriture et des boissons, et d'accessoires de salon portant toutes les marchandises ensemble, services en détail ou en gros des tissus et literie, services en détail ou en gros d'habillement, services en détail ou en gros de chaussures (autres que les chaussures spéciales de sport), services en détail ou en gros d'articles personnels, services en détail ou en gros de nourriture et des boissons, services en détail ou en gros de lait, services en détail ou en gros de boissons carbonées (boissons de rafraîchissement) et jus de fruit non alcoolisés, services en détail ou en gros de thé, café et cacao, services en détail ou en gros de nourriture transformée, services en détail ou en gros d'automobiles, services en détail ou en gros de véhicules motorisés à deux roues, services en détail ou en gros de bicyclettes, services en détail ou en gros de meubles, services en détail ou en gros d'installations de menuiserie, services en détail ou en gros de machines et appareils électriques, services en détail ou en gros pour outils manuels de pointe ou lame, outils manuels, matériel, services en détail ou en gros d'équipement de cuisine, outils de nettoyage et ustensiles de lavage, services en détail ou en gros des formules pharmaceutique vétérinaires et sanitaires et provisions médicales, services en détail ou en gros des machines d'agriculture, instruments et provisions, services en détail ou en gros de carburant, services en détail ou en gros de matière imprimée, services en détail ou en gros de papier et papeterie, services en détail ou en gros de marchandises de sport, services en détail ou en gros de jouets, poupées, machines et appareils de jeux, services en détail ou en gros d'instruments de musique et d'enregistrement, services en détail ou en gros de montres, horloges et spectacles (lentilles de contact et lunettes), services en détail ou en gros de tabac et articles de fumeurs, services en détail ou en gros de matériel de construction, services en détail ou en gros de pierres ouvrées semi-précieuses et leur imitation).

(111) 81383

(151) 20 Mars 2012

(210) 121116

(732) CENTRE ALHASHIMI DES HERBES
NATURELLES.

54, Rue Mohamed Belkacem, El-Harrach, Alger
ALGERIE.



(511) 30, 31.

Miel. Produits agricoles, non compris dans d'autres classes; plantes et fleurs naturelles.

(111) 81384 (151) 20 Mars 2012

(210) 121018

(732) EURL DAR ESSALAM
74 Coopérative Immobilière El Hoggar,
Oran
ALGERIE.

(740) Maître N. E. Djelliout



(511) 18, 20, 21, 24, 27.

Cuir et imitations du cuir, produits en ces matières non compris dans d'autres classes; peaux d'animaux; malles et valises; parapluies et parasols; cannes; fouets et sellerie. Meubles de toute sorte (tables, chaises, buffets, vaisseliers, meubles de jardin, balancelle en osier et plastique et meubles d'appoint, salons de cuir et tissus, décoration), glaces (miroirs), cadres luminaire, toile; produits, non compris dans d'autres classes, en bois, liège, roseau, jonc, osier, corne, os, ivoire, baleine, écaille, ambre, nacre, écume de mer, succédanés de toutes ces matières ou en matières plastiques. Ustensiles et récipients pour le ménage ou la cuisine, vases, cache pot, bibelots, vaisselle; peignes et éponges; brosses (à l'exception des pinceaux); matériaux pour la brosse; matériel de nettoyage; paille de fer; verre brut ou mi-ouvré (à l'exception du verre de construction); verrerie, porcelaine et faïence non comprises dans d'autres classes. Tissus et produits textiles non compris dans d'autres classes; jetés de lit; tapis de table. Tapis, paillasons, nattes, linoléum et autres revêtements de sols; tentures murales non en matières textiles.

(111) 81385 (151) 21 Mars 2012

(210) 121021

(732) EURL SOFABELKA
Zone Industrielle 02, Local 2,
Saida
ALGERIE.



(511) 39.

Conditionnement ciment.

(111) 81386 (151) 22 Mars 2012

(210) 121041

(732) SARL BONE GOODS IMPORT-EXPORT
Zone Industrielle El - Kalitoussa, Lot 25,
Berrahal, B.P. 9, Annaba
ALGERIE.

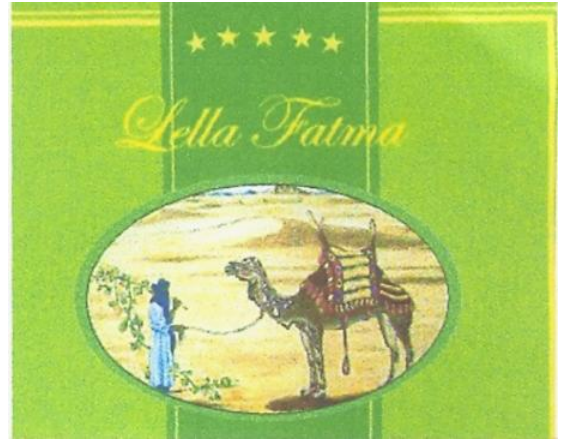

(511) 30.

Thé.

(111) 81387 (151) 22 Mars 2012

(210) 121042

(732) SARL BONE GOODS IMPORT-EXPORT
Zone Industrielle El-Kalitoussa, Lot 25,
Berrahal, B.P. 9, Annaba
ALGERIE.



(511) 29, 30.

Fruits et légumes conservés, et séchés et cuits. Riz.

(111) 81388

(151) 26 Mars 2012

(210) 121098

(732) EURL SEIF MEBARKA ENGINS
IMPORT-EXPORT
Cité 200 Logements, Bâtiment 04B,
Rouïba, Alger
ALGERIE.



(511) 12.

Motocycle, pièces de rechanges.

(111) 81389

(151) 26 Mars 2012

(210) 121099

(732) ZOTYE HOLDING GROUP CO., LTD.
Hardware Science and Technology Zone,
321301 Yongkang, Zhejiang Province
CHINE.

(740) Maître M. A. Badri



(511) 12.

Voitures; voitures de sport; camions; caissons (véhicules); véhicules militaires de transport; autobus; remorque (véhicules); autocaravanes; motocyclettes.

(111) 81390

(151) 26 Mars 2012

(210) 121101

(732) JINKO SOLAR CO., LTD.

Société organisée et existante sous les lois de l'Etat de R.P.C
N° 1 Jingke Road, Shangrao
Economic Development Zone, Shangrao City,
Jiangxi Province
CHINE.

(740) Maître M. Sator



(511) 19.

Toitures non métalliques incorporant des cellules solaires; tuiles, matériaux de construction réfractaires, non métalliques; toitures, non métalliques; bâtiments, non métalliques; constructions transportables non métalliques; fenêtres, non métalliques; couvertures de toits non métalliques.

(111) 81391

(151) 19 Août 2007

(210) 72315

(732) SARL BABY JUNIOR
Lot El Yasmin, Extension N° 30,
Draria, Alger
ALGERIE.



(511) 24.

Tissus et produit textiles non compris dans d'autres classes, couverture de lit et de table.

(111) 81392

(151) 28 Novembre 2007

(210) 73131

(732) IMPERIAL TOBACCO LIMITED.
P.O. Box 244, Upton Road,
Bristol, BS99 7UJ
ROYAUME-UNI.

(740) Maître A. Boukrami

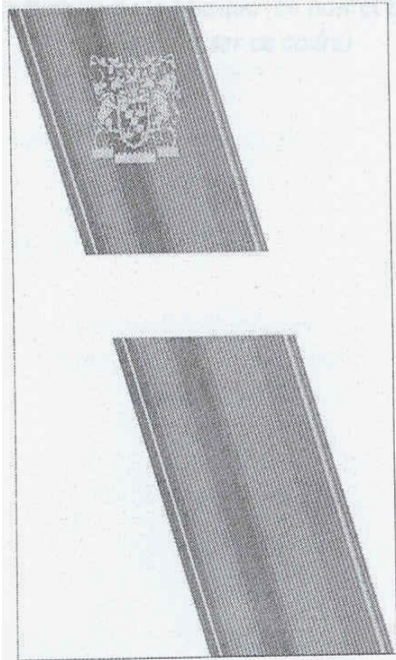

(511) 34.
Tabac brut ou manufacturé; cigarettes, cigares, cigarillos, tabac à priser; papiers à cigarettes; tubes de cigarettes; filtres pour cigarettes; appareils portatifs pour faire des cigarettes; articles pour fumeurs et allumettes.

(111) 81393 (151) 14 Juin 2008

(210) 81755

(732) HARMAN INTERNATIONAL INDUSTRIES, INCORPORATED.
8500 Balboa Blvd,
Northridge, CA 91319
ETATS-UNIS D'AMERIQUE.

(740) Maître Abu-Ghazaleh Intellectual Property



(511) 9.

Appareils et instruments scientifiques, nautiques, géodésiques, photographiques, cinématographiques, optiques, de pesage, de mesurage, de signalisation, de contrôle (inspection), de secours (sauvetage) et d'enseignement; appareils et instruments pour la conduite, la distribution, la transformation, l'accumulation, le réglage ou la commande du courant électrique à l'exception des batteries; appareils pour l'enregistrement, la transmission, la reproduction du son ou des images; supports d'enregistrement magnétiques, disques acoustiques; distributeurs automatiques et mécanismes pour appareils à prépaiement; caisses enregistreuses, machines à calculer, équipement pour le traitement de l'information et les ordinateurs; extincteurs.

(111) 81394

(151) 25 Mars 2009

(210) 90828

(732) WUXI KIPOR POWER CO., LTD.

Une société organisée et existante sous les lois de la Chine

Jingyi Road Beside, Three Period, Industry Kit Park Wangzhuang, National High and New Technique Industry Development Area, Wuxi, Jiangsu

REPUBLIQUE POPULAIRE DE CHINE.

(740) Maître M. Sator



(511) 7, 9, 12.

Machines agricoles; machines pour la semence du riz; machines pour la tonte et pour le tirage; moteurs à combustion interne (à l'exception pour automobile, pour tracteur, pour moissonneuse-batteuse de maïs, pour motocycles, pour scies à chaîne, moteur à vapeur); moteur diesel (autre que pour véhicules terrestres); moteur à essence (autre que pour véhicules terrestres); machine de chargement; souffleuse de neige; dynamos; groupe électrogène. Dispositif automatique pour centrale électrique; dispositif de contrôle à distance de l'énergie pour l'exploitation industrielle; interrupteurs électriques; stabilisateur de tension d'alimentation; consoles de distribution d'énergie (électricité); dispositif d'exploitation des ascenseurs; véhicule à accumulateurs électriques; onduleur et convertisseur (électricité); électrovanne (électro-interrupteurs). Tracteurs; chariot élévateur à fourches; cars; véhicules électriques; transporteur à accumulateur; moteur électrique pour véhicules terrestres; mécanismes de propulsion pour véhicules terrestres; machines motrices pour véhicules terrestres.

(111) 81395 (151) 25 Mars 2009

(210) 90829

(732) WUXI KIPOR POWER CO., LTD.

Une société organisée et existante sous les lois de la Chine

Jingyi Road Beside, Three Period, Industry Kit Park Wangzhuang, National High and New Technique Industry Development Area, Wuxi, Jiangsu

REPUBLIQUE POPULAIRE DE CHINE.

(740) Maître M. Sator

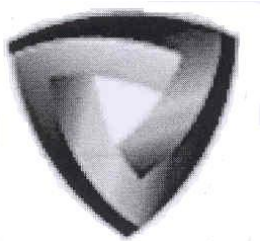

(511) 7, 9, 12.

Machines agricoles; machines pour la semence du riz; machines pour la tonte et pour le tirage; moteurs à combustion interne (à l'exception pour automobile, pour tracteur, pour moissonneuse-batteuse de maïs, pour motocycles, pour scies à chaîne, moteur à vapeur); moteur diesel (autre que pour véhicules terrestres); moteur à essence (autre que pour véhicules terrestres); machine de chargement; souffleuse de neige; dynamos; groupe électrogène. Dispositif automatique pour centrale électrique; dispositif de contrôle à distance de l'énergie pour l'exploitation industrielle; interrupteurs électriques; stabilisateur de tension d'alimentation; consoles de distribution d'énergie (électricité); dispositif d'exploitation des ascenseurs; véhicule à accumulateurs électriques; onduleur et convertisseur (électricité); électrovanne (électro-interrupteurs). Tracteurs; chariot élévateur à fourches; cars; véhicules électriques; transporteur à accumulateur; moteur électrique pour véhicules terrestres; mécanismes de propulsion pour véhicules terrestres; machines motrices pour véhicules terrestres.

(111) 81396 (151) 30 Décembre 2009

(210) 93580

(732) SHANTOU MENGSI COSMETICS CO., LTD.

Compagnie à responsabilité limitée constituée sous les lois de République Populaire de Chine Xiangang Industrial Zone, Simapu, Chaonan District, Guangdong Province. République Populaire de Chine Code postal: 515149

REPUBLIQUE POPULAIRE DE CHINE.

(740) Maître M. Hamdane

(511) 3.

Maquillages; rouges à lèvres; parfums; préparations cosmétiques pour le bain; préparations de soins pour ongles; poudre de maquillage; crayons cosmétiques; préparations cosmétiques pour les cils; teintures capillaires; cosmétiques pour sourcils.

(111) 81397

(151) 01 Mars 2010

(210) 100576

(732) SGGT Straßenausstattungen GmbH

Bahnhofstr. 35, 66564 Ottweiler
ALLEMAGNE.

(740) Maître Abu-Ghazaleh Intellectual Property

(511) 6, 19, 37.

Composants de construction, formes et profils métalliques assemblés ainsi que tôles sous forme de glissières de sécurité, de barrières de sécurité, de murs de sécurité et de murs coulissants, de murs de protection, de murs anti-bruits et de murs-écrans pour routes; éléments de construction, formes et profils métalliques pour glissières de sécurité, barrières de sécurité, murs de sécurité, murs coulissants, murs de protection, murs anti-bruits et murs-écrans pour routes; bornes et panneaux routiers métalliques non lumineux et non mécaniques; bornes métalliques; dispositifs d'interdiction de traversée métalliques; clous et boutons de marquage en acier pour marquer les bandes de circulation. Composants de construction, formes et profils non métalliques assemblés sous forme de glissières de sécurité, de barrières de sécurité, de murs de sécurité, de murs coulissants, de murs de protection, de murs anti-bruits et de murs-écrans pour routes; composants de construction, formes et profils non métalliques pour glissières de sécurité, barrières de sécurité, murs de sécurité, murs coulissants, murs de protection, murs anti-bruits et murs-écrans pour routes; bornes et panneaux routiers non métalliques, non lumineux et non mécaniques; bornes non métalliques; dispositifs d'interdiction de traversée non métalliques; cônes de guidage non métalliques; granulés de verre pour le marquage des routes; feuilles et plaques en matière artificielle pour le marquage des routes; clous et boutons de marquage en matières plastiques pour marquer les bandes de circulation. Installation, maintenance, réparation et/ou entretien de glissières de sécurité, de barrières de sécurité, de murs de sécurité, de murs coulissants, de murs de protection, de murs anti-bruits et de murs-écrans pour routes, de piquets

délimitant les routes et de panneaux routiers, de bornes et de dispositifs d'interdiction de franchissement; travaux de marquage des bandes de circulation.

(111) 81398 (151) 23 Mai 2010

(210) 101593

(732) EL KENDI INDUSTRIE DU MEDICAMENT.
SPA
Haouch Khaouche, Lot. 2, N° 14,
Delly Brahim, Alger
ALGERIE.

MYCOCEPT

(511) 5.
Médicament destiné à usage de la médecine humaine.

(111) 81399 (151) 07 Juillet 2010

(210) 102077

(732) S.A.R.L U.P.C
Union Pharmaceutique Constantinoise
Zone Industrielle le Rhumel, N° 49, Constantine
ALGERIE.



(511) 5, 35.
Produits pharmaceutiques et administration commerciale.

(111) 81400 (151) 14 Décembre 2010

(210) 103448

(732) Monsieur SEHILI Farid
Hamiz 4, Groupe 8, N° 11,
Dar El Baida, Alger
ALGERIE.



(511) 1, 2, 21.

Produits chimiques destinés à l'industrie, aux sciences, à la photographie, ainsi qu'à l'agriculture, l'horticulture et la sylviculture; résines artificielles à l'état brut, matières plastiques à l'état brut, trempe et la soudure des métaux; produits chimiques destinés à conserver les aliments; matières tannantes; adhésifs destinés à l'industrie. Couleurs, vernis, laques; préservatifs contre la rouille et contre la détérioration du bois; matières tinctoriales; mordants; résines naturelles à l'état brut; métaux en feuilles et en poudre pour peintres, décorateurs, imprimeurs et artistes. Ustensiles et récipients pour le ménage ou la cuisine (ni en métaux précieux, ni en plaque); peignes et éponges; brosses; matériaux pour la brosse; matérielle pour nettoyage; paille de fer; verre brut œuvre mi-ouvré; verrerie, porcelaine et faïence non compris dans d'autres classes.

(111) 81401 (151) 05 Avril 2011

(210) 111045

(732) LABORATOIRES VENUS SAPECO SARL
80, Rue du 17 Septembre 1956,
Ouled Yaich, Blida
ALGERIE.



(511) 3.

Cosmétique, lait de toilette bébé.

(111) 81402

(151) 16 Mai 2011

(210) 111544

(732) BIOPHARM SPA
12, Rue Ali Boumendjel, Alger
ALGERIE.

NEUROCETAM

(511) 5.
Produits pharmaceutiques.

(111) 81403 (151) 22 Juin 2008

(210) 81818

(732) Monsieur OULMI Slimane
Draa El Khmis, Bouira
ALGERIE.

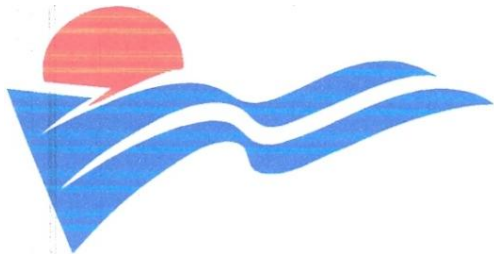

(511) 20.
Matelas.

(111) 81404 (151) 10 Février 2009

(210) 90377

(732) Monsieur ALIDJI Reda
20 Logts, Staouali, N° 4, Alger
ALGERIE.

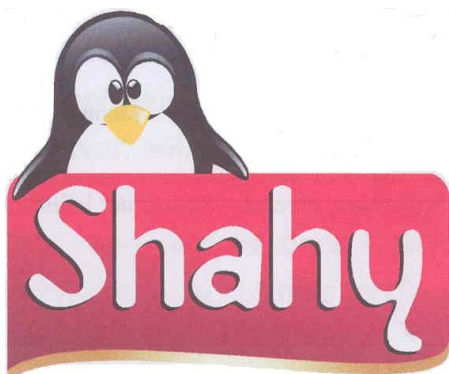

(511) 29, 30, 31.

Viande, poisson, volaille et gibier; extraits de viande; fruits et légumes conservés, congelés, séchés et cuits; gelées, confitures, compotes; œufs; lait et produits laitiers; huiles et graisses comestibles. Café, thé, cacao et succédanés du café; riz; tapioca et sagou; farines et préparations faites de céréales; pain, pâtisserie et

confiserie; glaces comestibles; sucre, miel, sirop de mélasse; levure, poudre pour faire lever; sel; moutarde; vinaigre, sauces (condiments); épices; glace à rafraîchir. Graines et produits agricoles, horticoles et forestiers, non compris dans d'autres classes; animaux vivants; fruits et légumes frais; semences; plantes et fleurs naturelles; aliments pour les animaux; malt.

(111) 81405

(151) 26 Juillet 2010

(210) 102227

(732) BURGER KING CORPORATION.
Société organisée et existante sous les lois de l'Etat de Floride, Etats-Unis d'Amérique
5505, Blue Lagoon Drive, Miami, Floride 33126
ETATS-UNIS D'AMERIQUE.

(740) Maître M. Sator



(511) 16, 28, 29, 30, 31, 32, 43.

Papier, carton et produits fabriqués à partir de ces matériaux, non compris dans d'autres classes; imprimés; photographies; articles de papeterie; blocs-notes; stylos; crayons; gommes; Imprimés promotionnels compris dans la classe; adhésifs pour articles de papeterie et usage domestiques; matériels d'instruction et d'enseignement (exceptés des appareils); matériaux en plastique pour l'emballage (non compris dans d'autres classes); cartes à jouer. Jouets; jeux; bibelots. Viande, poisson, volaille et gibier; extraits carnés; hamburgers; fruits et légumes conservés, sèches et cuits; aliments pour en-cas; lard; fromage; frites; chips; pelures de pommes de terre frites; filets de poisson; aliments préparés à partir de poissons; lait; frappés, boissons lactées; légumes en vinaigre; cornichons; oignons; repas préparés et ingrédients pour repas; potages; œufs; salades, oignons en lanières; croustilles. Café, thé, cacao, sucre, riz, tapioca, sagou, café artificiel; farine et préparations fabriquées à partir de céréales, pain, pâtisserie, et confiserie, crèmes glacées; miel, mélasse; levure, poudre à lever; sel, moutarde; vinaigre, sauces (condiments); épices, glace; sandwiches; sandwiches chauds; sandwiches au hamburger; sandwiches au poulet; sandwiches au poisson; pain; produits fourrés de pain; petits pains et sandwiches fourrés; hamburgers compris dans la classe 30; roulés; condiments;

moutarde; ketchup; mayonnaise; habillage, sauces pour salade, beignets, desserts. Fruits et légumes frais; ingrédients pour salades. Eaux minérales et aérées et autres boissons non alcoolisées; boissons de fruits et jus de fruit; sirops et autres préparations pour faire des breuvages. Services de fourniture d'aliments et de boissons; hébergement temporaire; services de café et de café-bar; services de préparations d'aliments et de boissons; services de repas et boissons à emporter; services de restauration; services de restauration rapide; services de restaurant à service rapide; services de restaurant libre-service; snacks; services de restaurant et de bar y compris de kiosque et de repas à emporter; fourniture de repas préparés; préparation d'aliments ou de repas en vue de leur consommation sur place ou hors de l'établissement.

(111) 81406 (151) 04 Juillet 2009

(210) 92028

(732) EcoDisc TECHNOLOGY AG
Sonnhaldenstrasse 7
CH-6052 Hergiswil
SUISSE.

(740) Maître A. Boukrami



(511) 9.
Supports de données.

(111) 81407 (151) 04 Juillet 2009

(210) 92029

(732) EcoDisc TECHNOLOGY AG
Sonnhaldenstrasse 7
CH-6052 Hergiswil
SUISSE.

(740) Maître A. Boukrami



(511) 9.
Supports de données.

(111) 81408 (151) 04 Juillet 2009

(210) 92030

(732) EcoDisc TECHNOLOGY AG
Sonnhaldenstrasse 7
CH-6052 Hergiswil
SUISSE.

(740) Maître A. Boukrami

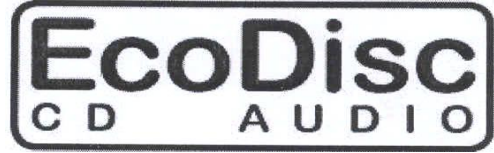

(511) 9.
Supports de données.

(111) 81409 (151) 04 Juillet 2009

(210) 92031

(732) EcoDisc TECHNOLOGY AG
Sonnhaldenstrasse 7
CH-6052 Hergiswil
SUISSE.

(740) Maître A. Boukrami



(511) 9.
Supports de données.

(111) 81410 (151) 27 Avril 2010

(210) 101290

(732) VIIV HEALTHCARE UK LIMITED.
980 Great West Road, Brentford,
Middlesex, TW8 9GS
ANGLETERRE.

(740) Maître Abu-Ghazaleh Intellectual Property



(511) 5, 10, 41, 42, 44.

Préparations et Substances pharmaceutiques et médicales; vaccins. Appareils et instruments médicaux et chirurgicaux, inhalateurs, pièces et parties de tous les produits précités. Services d'éducation, à savoir conduite de séminaires en matière de santé et de sensibilisation de santé et diffusion de matériel de cours connexe. Services de recherche et développement dans les domaines de la découverte de médicaments, produits pour la découverte de médicaments, produits pharmaceutiques, produits de diagnostic médical produits biologiques, appareils médicaux, équipements et instruments, conduite d'essais cliniques, services de conseils scientifiques; distribution d'informations dans le domaine des techniques de laboratoire; services de laboratoires médicaux; fourniture d'informations scientifiques via des portails sur internet. Fourniture d'informations thérapeutiques et médicales concernant des troubles médicaux; services de conseils et d'œuvres de bienfaisance, à savoir fourniture d'information et d'assistance en matière de santé et de sensibilisation de santé; fourniture d'informations médicales via des portails sur internet; tous les services précités étant également fournis à partir d'une base de données.

(111) 81411 (151) 16 Août 2010

(210) 102400

(732) AL NAHDI MEDICAL COMPANY.
P.O. Box 17129 Jeddah, 21484
ARABIE SAOUDITE.

(740) Maître Abu-Ghazaleh Intellectual Property



(511) 35.

Publicité, gestion des affaires commerciales; administration commerciale; travaux de bureau.

(111) 81412 (151) 19 Septembre 2010

(210) 102640

(732) ESCO CORPORATION.
Une société de l'Etat d'Oregon
2141 NW 25th Avenue, Portland, Oregon 97210
ETATS-UNIS D'AMERIQUE.

(740) Maître A. Boukrami

ESCO

(511) 7.

Outils d'excavation à utiliser avec équipement de terrassement de la terre et leurs dents; équipement mécanique d'excavation, à savoir décapeuse, godets chargeurs, dragline, et leurs parties et garnitures et accessoires, dents de creusage pour bennes à déclin et bennes preneuses, dents de creusage, pointes de dents de creusage, adaptateur de dents de creusage, capelage de dragline se composant en chaîne, chape, et/ou poulies; machines à broyer les roches, à savoir mâchoires de broyeur, manchon, concaves, revêtements, grillés et autres parties résistantes à l'usure pour machines à broyer les roches; attaches en contact avec le sol pour bulldozers, décapeuses et niveleuse à moteur; plaques et bandes métalliques résistantes à l'usure adaptées à être soudées aux godets, dents de creusage, et chenilles pour les raccorder à des surfaces résistantes à l'usure; lames et bords tranchants pour chariots élévateurs et excavatrices; versoirs pour boteurs et décapeuses; défonceuses pour boteurs et décapeuse; défonceuses à boîte de commande et défonceuses pour excavatrices; composants et dents de creusage pour moissonneuse- batteuse; pousse hydraulique et coupleurs d'excavatrices; godets et composants de pelle hydraulique; mèches de lames cornières pour bulldozers et autres machines à déplacer la terre.

(111) 81413 (151) 21 Septembre 2010

(210) 102658

(732) CAMUTO CONSULTING, INC.
411 West Putnam Avenue, Greenwich,
Connecticut 06830
ETATS UNIS D'AMERIQUE.

(740) Maître Abu-Ghazaleh Intellectual Property



(511) 9, 14, 18, 25, 35.

Lunettes et étuis à lunettes; montures [châsses] de lunettes; articles de lunetterie; accessoires de lunetterie, à savoir élastiques, cordons pour le cou, chaînes et élastiques pour la tête qui empêchent les lunettes de bouger sur le porteur et dans des étuis à lunettes. Articles de bijouterie, à savoir colliers, bracelets,

boucles d'oreilles, broches, épinglettes (pins), montres, bracelets de cheville et bagues. Sacs fourre-tout et sacs à main, à savoir porte-monnaie, sacoches, pochettes d'homme, manchettes (sacs), sacs portés croisés; petits articles en cuir, à savoir chaînes porte-clés en cuir, portefeuilles et porte-documents. Vêtements, à savoir chaussures d'athlétisme; maillots de bain; vêtements de plage; ceintures; blazers; corsages; corsages-culottes; bottes; soutien-gorge (sous-vêtements); soutien-gorge; slips; bustiers; caracos; capes; casquettes; corsaires, cardigans; pantalons "cargo"; manteaux; robes; tongs; articles chaussants; gants; chapeaux; bandeaux pour la tête; articles de chapellerie; articles de bonneterie; vestes; jeans; maillots; mi-bas; caleçons longs; lingerie; tenues d'intérieur; moufles; cravates et cache-col; déshabillés; chemises de nuit longues; chemises de nuit courtes; pyjamas; petites culottes; caleçons; collants (sous-vêtements); parkas; polos; pull-overs; vêtements de pluie; robes de chambre; sandales; foulards; chemises; chaussures; shorts; jupes; pantalons décontractés; vêtements de nuit; chaussons; chaussettes; bas; costumes; tenues de surf; chandails; vêtements de bain; débardeurs; collants; hauts (vêtements); tee-shirts; cols roulés; vêtements de dessous; sous-vêtements; gilets; vêtements chauds. Services de vente au détail dans des magasins et en ligne de vêtements, chaussures, sacs à main et sacs fourre-tout, petits accessoires en cuir, articles de bijouterie et articles de lunetterie.

(300) US, le 23/03/2010 N° 77/966492.

(111) 81414 (151) 17 Octobre 2010

(210) 102921

(732) PARFUMS JEAN JACQUES VIVIER.
14, Rue Charles Martigny,
94700 Maison Alfort
FRANCE.

(740) Maître M. Sator

CINDY FOR YOU

(511) 3.
Savons; produits de parfumerie, huiles essentielles, cosmétiques, lotions pour les cheveux; dentifrices.

(300) FR, le 23/09/2010 N° 10/3768816.

(111) 81415 (151) 13 Janvier 2011

(210) 110144

(732) ASPIRE ZONE
P.O. Box 23833, Doha
QATAR.

(740) Maître M. A. Badri



(511) 43.

Services de restauration (alimentation); services de restauration; services d'accueil, services de café, services d'approvisionnement en aliments et boissons, services de traiteurs.

(111) 81416

(151) 07 Juin 2011

(210) 111817

(732) EURL GLORIA VISION
Cité Laabidi 432, Lots N° 5, El Eulma, Setif
ALGERIE.



(511) 9.

Lunette.

(111) 81417

(151) 25 Janvier 2011

(210) 110297

(732) UNILEVER N.V.
Une société Hollandaise
Weena 455, Rotterdam 3013 AL
HOLLANDE.

(740) Maître M. Sator

RAMA

(511) 29.

Viande, poisson, volaille et gibier; extraits de viande; fruits et légumes conservés, séchés et cuits; gelées, confitures, compotes; œufs, huiles et graisses comestibles.

(111) 81418 (151) 03 Août 2011

(210) 112434

(732) S.A.R.L. SOLUPHARM
33, Hai Lamara, Chéraga, Alger
ALGERIE.

GENISOLONE

(511) 5.
Produit pharmaceutique.

(111) 81419 (151) 26 Mai 2011

(210) 111684

(732) POTOMAC TOBACCO COMPANY LTD.
Une société constituée aux Iles Vierges
Britanniques
Mill Mall, Suite 6, Wickhams Cay,
P.O. Box 3085 Road Town, Tortola
ILES VIERGES BRITANNIQUES.

(740) Maître A. Boukrami

SUPERMATCH

(511) 34.
Tabac; cigarettes; articles pour fumeurs.

(111) 81420 (151) 05 Janvier 2012

(210) 120031

(732) THE GOODYEAR TIRE & RUBBER
COMPANY
1144 East Market Street Akron,
Ohio 44316-0001
ÉTATS-UNIS D'AMÉRIQUE.

(740) Maître Dj. Boukrami

ULTRAGRIP

(511) 12.
Pneus.

(111) 81421 (151) 03 Janvier 2012

(210) 120006

(732) THION
Société par Actions Simplifiée
54, Route de Charlieu, Lieu de Vivi,
69470 Cours la Ville
FRANCE.

(740) Maître M. Sator

(511) 27.
Tapis, tapis antidérapants, tapis de douches et de
baignoires, paillasons, nattes.

(111) 81422 (151) 22 Mars 2012

(210) 121045

(732) HAYAT KIMYA SANAYİ ANONİM ŞİRKETİ
Mahir İz Cad. N° 25 Altunizade,
Üsküdar, Istanbul
TURQUIE.

(740) Maître Dj. Boukrami

DAMPING

(511) 35.
Le regroupement pour le compte de tiers de produits
divers (à l'exception de leur transport) permettant aux
clients de les voir et de les acheter commodément (ces
services peuvent être assurés par des magasins de vente
au détail et en gros, électroniquement, par catalogues et
autres méthodes similaires.

(111) 81423 (151) 11 Janvier 2012

(210) 120093

(732) Monsieur BAZIZ Nouredine
51, Rue de l'Oasis, Mohammadia, Alger
ALGERIE.

GARDEN LAND

(511) 29, 30.
Viande, poisson, fruits et légumes conservés, sèches et
cuits, gelées, confitures, comptes œufs, huiles, graisse
comestibles. Café, thé, cacao, sucre, riz, tapioca, sagou,
succédanés du café; farines et préparations à base de
céréales, pain, pâtisserie et confiserie, glaces alimen-
taires; sirop de mélasse; levure, poudre pour faire lever;
sel, moutarde; vinaigre, sauces (condiments); épices;
glace à rafraîchir.

(111) 81424 (151) 16 Janvier 2012

(210) 120152

(732) SARL REMEDE PHARMA
8, Rue du Capitaine Azzouz, Hussein-Dey, Alger
ALGERIE.



(511) 5.
Produits pharmaceutiques.

(111) 81425 (151) 16 Janvier 2012

(210) 120174

(732) BAXTER INTERNATIONAL INC.
One Baxter Parkway, Deerfield Illinois 60015
ETATS-UNIS D'AMERIQUE.

(740) Maître Abu-Ghazaleh Intellectual Property

OLIMEL

(511) 5, 10.
Produits et substances nutritionnels; tous pour l'administration parentérale (intraveineuse ou intrapéritonéale) ou enté râte; solutions à base de glucose et d'acides aminés. Poches à plusieurs compartiments pour perfusion intraveineuse contenant des produits et substances pharmaceutiques.

(111) 81426 (151) 23 Janvier 2012

(210) 120251

(732) GILEAD SCIENCES LIMITED.
IDA Business and Technology Park
Carrigtohill, Co. Cork
IRLANDE.

(740) Maître Abu-Ghazaleh Intellectual Property

COMPLERA

(511) 5.
Produits pharmaceutiques.

(111) 81427

(151) 26 Janvier 2012

(210) 120302

(732) YARA INTERNATIONAL ASA.
Bygdøy allé 2, P.O. Box 2464 Solli,
N-0202 Oslo
NORVÈGE.

(740) Maître Dj. Boukrami



(511) 1.
Produits chimiques destinés à l'agriculture, l'horticulture et la sylviculture; engrais.

(111) 81428

(151) 26 Janvier 2012

(210) 120305

(732) EFFIK
Parc Tertiaire de Meudon, Immeuble Le Newton,
9/11 Rue Jeanne Braconnier, 92366 Meudon la
Forêt Cedex
FRANCE.

(740) Maître Abu-Ghazaleh Intellectual Property

DESOBEL

(511) 5.
Contraceptifs chimiques.

(111) 81429

(151) 30 Janvier 2012

(210) 120328

(732) PFIZER PRODUCTS INC.
Une Société organisée et existante sous les lois de l'Etat du Connecticut
Eastern Point Road, Groton,
Connecticut 06340
ETATS-UNIS D'AMERIQUE.

(740) Maître Dj. Boukrami

INLYTA

(511) 5.

Préparations et substances pharmaceutiques et vétérinaires; toutes comprises dans la classe 5.

(111) 81430 (151) 30 Janvier 2012

(210) 120329

(732) DOW AGROSCIENCES LLC.

Une société à responsabilité limitée de l'Etat de Delaware
9330 Zionsville Road, Indianapolis,
Indiana 46268
ETATS-UNIS D'AMERIQUE.

(740) Maître Dj. Boukrami

BONANZA

(511) 5.

Pesticides, produits pour la destruction des animaux nuisible, fongicides, et herbicides et insecticides.

(111) 81431 (151) 30 Janvier 2012

(210) 120330

(732) NOVO NORDISK A/S.

Novo Allé,
DK-2880 Bagsvaerd
DANEMARK.

(740) Maître Abu-Ghazaleh Intellectual Property

FlexTouch

(511) 5, 10.

Produits pharmaceutiques pour le traitement de diabète. Appareils et instruments médicaux, à savoir, injecteur à usage médical.

(111) 81432 (151) 30 Janvier 2012

(210) 120331

(732) PARAMOUNT INTERNATIONAL IP HOLDING COMPANY.

11444 W. Olympic Blvd, 10th Floor,
Los Angeles, California 90064
ÉTATS-UNIS D'AMÉRIQUE.

(740) Maître Abu-Ghazaleh Intellectual Property



(511) 29.

Noix préparées.

(111) 81433 (151) 30 Janvier 2012

(210) 120332

(732) PARAMOUNT INTERNATIONAL IP HOLDING COMPANY.

11444 W. Olympic Blvd, 10th Floor,
Los Angeles, California 90064
ÉTATS-UNIS D'AMERIQUE.

(740) Maître Abu-Ghazaleh Intellectual Property

PARAMOUNT FARMS

(511) 29.

Noix préparées.

(111) 81434 (151) 01 Février 2012

(210) 120354

(732) FELIU BOET GRIFERIAS, S.L.

AV. Catalunya, 15-17, 08758, Cervelló,
Barcelona
ESPAGNE.

(740) Maître Abu-Ghazaleh Intellectual Property



(511) 11.

Robinet, appareils de chauffage et d'éclairage, appareils et installations sanitaires, installations de distribution d'eau, installations d'approvisionnement en eau, conduits pour installations sanitaires.

(111) 81435

(151) 01 Février 2012

(210) 120355

(732) EGAMASTER, S.A.
Zorrolleta, 11 Poligono Industrial de Jundiz,
01015 Vitoria, Alava
ESPAGNE.

(740) Maître Abu-Ghazaleh Intellectual Property



(511) 8.
Outils de main (manuels), plus spécifiquement, clefs, clefs réglables, clefs à douille, clefs à tubes, pinces, tournevis, coupe-tubes, tenailles, scies de coupe, marteaux, limes, râpes, ciseaux, coupe-tiges, ciseaux, ciseaux pour couper le métal, pointes de tournevis (outils à main), burins, filières, étaux pour tubes, coupe-files, coupe-câbles en acier, outils d'enchâssure d'électricien: ceintures porte-outils (porteuses d'outils).

(111) 81436 (151) 01 Février 2012

(210) 120357

(732) NOVO NORDISK A/S.
Novo Allé, DK-2880 Bagsvaerd
DANEMARK.

(740) Maître Abu-Ghazaleh Intellectual Property

Ryzodeg

(511) 5.
Produits pharmaceutiques pour le traitement de diabète.

(111) 81437 (151) 01 Février 2012

(210) 120358

(732) NOVO NORDISK A/S.
Novo Allé, DK-2880 Bagsvaerd
DANEMARK.

(740) Maître Abu-Ghazaleh Intellectual Property

Tresiba

(511) 5.
Produits pharmaceutiques pour le traitement de diabète.

(111) 81438 (151) 01 Février 2012

(210) 120362

(732) EL KENDI INDUSTRIE DU MÉDI CAMENT.
SPA
Haouch Khaouche, Lotissement 2, N° 14,
Delly Brahim, Alger
ALGERIE.

TELOMIDE

(511) 5.
Produit pharmaceutique, destiné à usage de la médecine humaine.

(111) 81439 (151) 01 Février 2012

(210) 120364

(732) EL KENDI INDUSTRIE DU MÉDICAMENT.
SPA
Haouch Khaouche, Lotissement 2, N° 14,
Delly Brahim, Alger
ALGERIE.

ETOFAN

(511) 5.
Produit pharmaceutique, destiné à usage de la médecine humaine.

(111) 81440 (151) 01 Février 2012

(210) 120365

(732) EL KENDI INDUSTRIE DU MÉDICAMENT.
SPA
Haouch Khaouche, Lotissement 2, N° 14,
Delly Brahim, Alger
ALGERIE.

SENO MASINE

(511) 5.
Produit pharmaceutique, destiné à usage de la médecine humaine.

(111) 81441 (151) 06 Février 2012

(210) 120398

(732) SARL VESTAL
N° 266, Cité Belle Vue, Ain Mlila,
Oum El Bouaghi
ALGERIE.



(511) 4.
Huiles et graisses industrielles.

(111) 81442 (151) 02 Février 2012

(210) 120392

(732) PARFUMS JEAN JACQUES VIVIER
14, Rue Charles Martigny,
94700 Maison Alfort
FRANCE.

(740) Maître Maya. Sator

10th Avenue BLUE STONE

(511) 3.
Savons; produits de parfumerie, huiles essentielles,
cosmétiques, lotions pour les cheveux; dentifrices.

(111) 81443 (151) 02 Février 2012

(210) 120393

(732) SARL C.T.P CONFECTION ALGERIE
09, Rue Louis Rouget, Châteauneuf,
El-Biar, Alger
ALGERIE.

BNK

(511) 25.
Casquette-tee-shirt.

(111) 81444 (151) 06 Février 2012

(210) 120401

(732) SARL VESTAL
N° 266, Cité Belle Vue, Ain Mlila,
Oum El Bouaghi
ALGERIE.



(511) 4.
Huiles et graisses industrielles.

(111) 81445 (151) 07 Février 2012

(210) 120405

(732) NUQUL BROTHERS COMPANY LIMITED.
P.O. Box 154, Amman 11118
JORDANIE.

(740) Maître M. A. Badri



(511) 3.
Préparations pour blanchir et autres substances pour
lessiver; préparations pour nettoyer, polir, dégraisser et
abraser; savons; parfumerie, huiles essentielles,
cosmétiques, lotions pour les cheveux; dentifrices.

(111) 81446 (151) 07 Février 2012

(210) 120409

(732) EURL D.D.N RAJA IMPORT - EXPORT
Ilot – El Mostaqbel 02 N° 156, Hai Emir Aek,
Local N° 02, Bir El Djir, Oran
ALGERIE.

(740) Maître N. E. Djellout

PHILICON

(511) 32.
Bières; eaux minérales et gazeuse; boissons de fruits et
jus de fruits; sirops et autres préparations pour faire des
boissons. Limonades; nectars de fruits; sodas; apéritifs
sans alcool.

(111) 81447 (151) 08 Février 2012

(210) 120412

(732) SNTA SPA
40, Rue Hocine Noureddine,
Belouizded, Alger
ALGERIE.



(511) 34.
Cigarettes.

(111) 81448 (151) 08 Février 2012

(210) 120413

(732) SNTA SPA
40, Rue Hocine Noureddine,
Belouizded, Alger
ALGERIE.



(511) 34.
Cigarettes.

(111) 81449 (151) 08 Février 2012

(210) 120414

(732) SNTA SPA
40, Rue Hocine Noureddine,
Belouizded, Alger
ALGERIE.

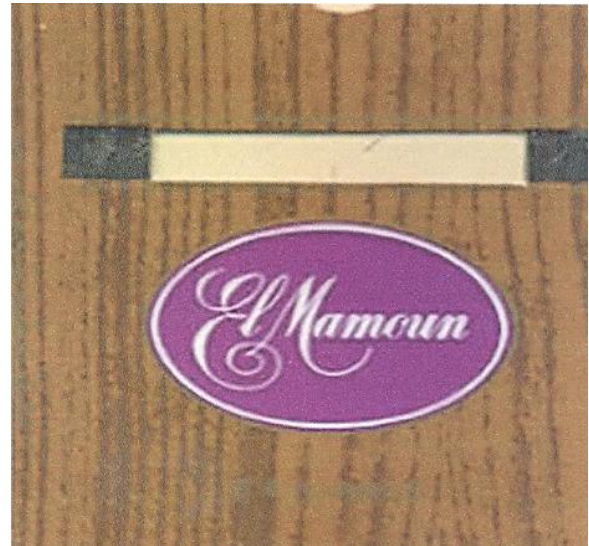

(511) 34.
Cigares.

(111) 81450 (151) 08 Février 2012

(210) 120415

(732) SNTA SPA
40, Rue Hocine Noureddine,
Belouizded, Alger
ALGERIE.



(511) 34.
Cigarettes.

(111) 81451 (151) 08 Février 2012

(210) 120416

(732) SNTA SPA
40, Rue Hocine Noureddine,
Belouizded, Alger
ALGERIE.



(511) 34.
Cigarettes.

(111) 81452 (151) 08 Février 2012

(210) 120418

(732) SNTA SPA
40, Rue Hocine Noureddine,
Belouizded, Alger
ALGERIE.

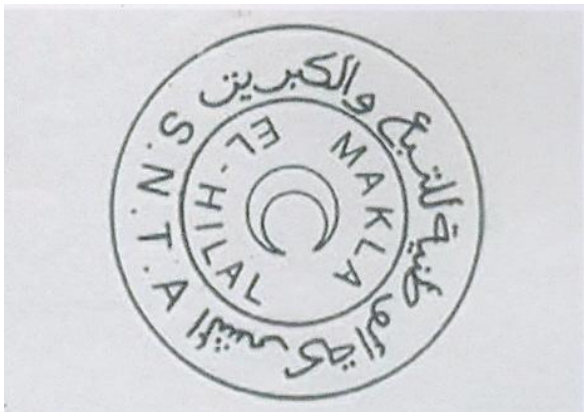

(511) 34.
Tabac à mâcher.

(111) 81453 (151) 08 Février 2012

(210) 120427

(732) SNTA SPA
40, Rue Hocine Noureddine,
Belouizded, Alger
ALGERIE.



(511) 34.
Cigarettes.

(111) 81454 (151) 08 Février 2012

(210) 120428

(732) SNTA SPA
40, Rue Hocine Noureddine,
Belouizded, Alger
ALGERIE.



(511) 34.
Cigarettes.

(111) 81455 (151) 08 Février 2012

(210) 120429

(732) EURL SOUMADO
Coté Sud Kouinine, El-Oued 39000
ALGERIE.



(511) 3, 19.
Cosmétiques. Céramique.

(111) 81456 (151) 08 Février 2012

(210) 120433

(732) CONGELADOS DE NAVARRA, S.A.
Carretera Nacional 134, Km. 16
31513 Arguedas, Navarra
ESPAGNE.

(740) Maître Abu-Ghazaleh Intellectual Property



(511) 29.
Fruits et légumes séchés, cuits et surgelés, conserves et plats cuisinés tout préparés (à base de légumes), aliments surgelés (à base de légumes).

(111) 81457 (151) 08 Février 2012

(210) 120434

(732) CONGELADOS DE NAVARRA, S.A.
Carretera Nacional 134, Km. 16
31513 Arguedas, Navarra
ESPAGNE.

(740) Maître Abu-Ghazaleh Intellectual Property



(511) 29.
Fruits et légumes séchés, cuits et surgelés, conserves et plats cuisinés tout préparés (à base de légumes), aliments surgelés (à base de légumes).

(111) 81458 (151) 08 Février 2012

(210) 120436

(732) HERCULES INCORPORATED.
Hercules Plaza, 1313 North Market Street
Wilmington, Delaware 19894-0001
ÉTATS-UNIS D'AMERIQUE.

(740) Maître Abu-Ghazaleh Intellectual Property

AQUAPAS

(511) 1.

Poudres polymères pour utilisation dans des produits de construction, y compris mortiers, plâtres, céramiques, garnitures pour joints, plâtres de rebouchage, ciments pour carrelage, et ciments.

(111) 81459 (151) 08 Février 2012

(210) 120438

(732) AL-JAZEERA SATELLITE CHANNEL
P.O. Box: 23123 Doha
QATAR.

(740) Maître Abu-Ghazaleh Intellectual Property

BEIN SPORT

(511) 9, 16, 35, 38, 41.

Enregistreurs électroniques pour la transmission et la reprise de son et des images, documentaire-fiction et documentaires dramatisés cinématographiques; bandes vidéo préenregistrées, disques visuels, et bandes magnétiques avec son et images présentant des nouvelles et des commentaires, enregistrements sonores présentant des nouvelles et des commentaires; télécopieurs, machines téléimprimeurs de transmission d'informations, téléphones et ordinateurs, périphériques informatiques pour la transmission de l'information et de données; imprimantes électroniques pour informations graphiques non-photographiques; disques magnétiques vierges; bandes vidéo vierges; bandes magnétiques vierges pour signaux audio et vidéo; unités d'affichage vidéo; claviers d'ordinateurs; logiciels d'ordinateurs utilisés pour afficher des informations graphiques; mémoires pour ordinateurs, périphériques d'interface pour ordinateurs; transformateurs de signal numérique pour transformer les sons en données numériques et vice-versa; et émetteurs numériques visuels. Imprimés, à savoir, livres, magazines et bulletins dans le domaine des événements d'actualité; photographies; rapports imprimés présentant

d'information et de données financières, économiques, culturelles et politiques; matériel imprimé didactique, éducatif et pédagogique dans le domaine de média, multimédia et domaines connexes. Services de promotion et de publicité pour diffusion sur téléviseurs, services de publicité sur télévision pour tiers; et services de publicité commerciales pour tiers. Services de radiodiffusion de télévision et vidéo; et agences de presse, à savoir, transmission des articles de presse aux organisations de diffusion de nouvelles. Services de divertissement, notamment, production de programmes télévisés, en particulier des nouvelles, des documentaires, des programmes sportifs et culturels et financiers, rapports économiques et politiques; production de films cinématographiques, et agences de presse, à savoir, collecte et diffusion de nouvelles.

(111) 81460 (151) 08 Février 2012

(210) 120439

(732) AL-JAZEERA SATELLITE CHANNEL
P.O. Box: 23123 Doha
QATAR.

(740) Maître Abu-Ghazaleh Intellectual Property

BEIN

(511) 9, 16, 35, 38, 41.

Enregistreurs électroniques pour la transmission et la reprise de son et des images, documentaire-fiction et documentaires dramatisés cinématographiques; bandes vidéo préenregistrées, disques visuels, et bandes magnétiques avec son et images présentant des nouvelles et des commentaires, enregistrements sonores présentant des nouvelles et des commentaires; télécopieurs, machines téléimprimeurs de transmission d'informations, téléphones et ordinateurs, périphériques informatiques pour la transmission de l'information et de données; imprimantes électroniques pour informations graphiques non-photographiques; disques magnétiques vierges; bandes vidéo vierges; bandes magnétiques vierges pour signaux audio et vidéo; unités d'affichage vidéo; claviers d'ordinateurs; logiciels d'ordinateurs utilisés pour afficher des informations graphiques; mémoires pour ordinateurs, périphériques d'interface pour ordinateurs; transformateurs de signal numérique pour transformer les sons en données numériques et vice-versa; et émetteurs numériques visuels. Imprimés, à savoir, livres, magazines et bulletins dans le domaine des événements d'actualité; photographies; rapports imprimés présentant d'information et de données financières, économiques, culturelles et politiques; matériel imprimé didactique, éducatif et pédagogique dans le domaine de média,

multimédia et domaines connexes. Services de promotion et de publicité pour diffusion sur téléviseurs, services de publicité sur télévision pour tiers; et services de publicité commerciales pour tiers. Services de radiodiffusion de télévision et vidéo; et agences de presse, à savoir, transmission des articles de presse aux organisations de diffusion de nouvelles. Services de divertissement, notamment, production de programmes télévisés, en particulier des nouvelles, des documentaires, des programmes sportifs et culturels et financiers, rapports économiques et politiques; production de films cinématographiques, et agences de presse, à savoir, collecte et diffusion de nouvelles.

(111) 81461

(151) 09 Février 2012

(210) 120451

(732) MAGPHARM SARL
62, Rue des Frères Zotale,
Birkhadem, Alger
ALGERIE.



(511) 5, 29, 30, 31.

Produits pharmaceutiques; produits hygiéniques pour la médecine; substances diététiques à usage médical; aliments pour bébé; matériel pour pansements désinfectants. Fruits et légumes conservés; congelés; sèches et cuits; gelées; confitures; compotes; laits et produits laitiers; crustacés (non vivant). Miel. Plantes et fleurs naturelles.

(111) 81462

(151) 09 Février 2012

(210) 120454

(732) SNTA SPA
40, Rue Hocine Nouredine,
Belouizded, Alger
ALGERIE.



(511) 34.
Cigarettes.

(111) 81463 (151) 09 Février 2012

(210) 120455

(732) YASIN ENDÜSTRİ VE DIŞ TİCARET
LİMİTED ŞİRKETİ.
La République de Turquie.
Ahmediye Cad. H. Salih Efendi Sk.
N° 1/3 Faith, Istanbul
TURQUIE.

(740) Maître M. Elsayegh

MISSOFT

(511) 3, 5, 16, 24.

Préparations pour blanchir et autres substances pour lessiver; préparations pour nettoyer, polir, dégraisser et abraser; savons; parfumerie, huiles essentielles, cosmétiques, lotions pour les cheveux; dentifrices. Produits pharmaceutiques et vétérinaires; produits hygiéniques pour la médecine; aliments et substances diététiques à usage médical ou vétérinaire, aliments pour bébés; compléments alimentaires pour êtres humains et animaux; emplâtres, matériel pour pansements; matières pour plomber les dents et pour empreintes dentaires; désinfectants; produits pour la destruction d'animaux nuisibles; fongicides, herbicides. Papier, carton et produits en ces matières, non compris dans d'autres classes; produits de l'imprimerie; articles pour reliures; photographies; papeterie; adhésifs (matières collantes) pour la papeterie ou le ménage; matériel pour les artistes; pinceaux; machines à écrire et articles de bureau (à l'exception des meubles); matériel d'instruction ou d'enseignement (à l'exception des appareils); matières plastiques pour l'emballage (non comprises dans d'autres classes); caractères d'imprimerie; clichés. Tissus et

produits textiles non compris dans d'autres classes; jetés de lit; tapis de table.

(111) 81464 (151) 09 Février 2012

(210) 120458

(732) JOSAPAR JOAQUIM OLIVEIRA S.A.
PARTICIPAÇÕES
Av. Carlos Gomes, 651 - 5° Andar
90480-003 Porto Alegre / RS
BRÉSIL.

(740) Maître Dj. Boukrami



(511) 30.

Riz et préparations à base de céréales.

(111) 81465 (151) 09 Février 2012

(210) 120461

(732) PHARMACIA & UPJOHN COMPANY LLC.
Une société organisée sous les lois de l'Etat de Delaware, Etats-Unis d'Amérique
7000 Portage Road, Kalamazoo, MI
ETATS-UNIS DAMERIQUE.

(740) Maître Dj. Boukrami

XANAX

(51) 5.

Produits pharmaceutiques pour le traitement de l'anxiété.

(111) 81466 (151) 09 Février 2012

(210) 120469

(732) Monsieur AHCENE DJABALLAH Belkacem
Cité les Sources, Bâtiment 5, Appartement 9,
Bir Mourad Rais, Alger
ALGERIE.



(511) 35, 38.

Agences publicité. Agences de presse, agences d'informations (nouvelles), revues de presse (services).

(111) 81467

(151) 12 Février 2012

(210) 120470

(732) Monsieur ABDERRAHMANE Rachid
10, Rue Moussa Hamadache,
Hussein Dey, Alger
ALGERIE.

chiefly

(511) 29, 39.

Viande, poisson, volaille et gibier; extraits de viande; fruits et légumes conservés, séchés et cuits; gelées, confitures, compotes; œufs, lait et produits laitiers; huiles et graisses comestibles. Transport; emballage et entreposage de marchandises; organisation de voyages.

(111) 81468

(151) 12 Février 2012

(210) 120475

(732) SANOFI
54, Rue la Boétie,
75008 Paris
FRANCE.

(740) Maître N. E. Djelliout

OMNIVITC

(511) 5.

Produits pharmaceutiques; compléments alimentaires et vitamines.

(111) 81469

(151) 12 Février 2012

(210) 120476

(732) SANOFI
54, Rue la Boétie,
75008 Paris
FRANCE.

(740) Maître N. E. Djelliout

OMNIMAG

(511) 5.

Produits pharmaceutiques; compléments alimentaires et vitamines.

(111) 81470

(151) 13 Février 2012

(210) 120479

(732) SARL EL THIKA
41, Zone d'Activité, Aine Smara,
Constantine.
ALGERIE.



(511) 29, 30.

Viande, poisson, volaille et gibier; extraits de viande; fruits et légumes conservés, séchés et cuits; gelées, confitures, compotes; œufs, lait et produits laitiers; huiles et graisses comestibles. Café, thé, cacao, sucre, riz, tapioca, sagou, succédanés du café; farines et préparations faites de céréales, pain, pâtisserie et confiserie, glaces comestibles; miel, sirop de mélasse; levure, poudre pour faire lever; sel, moutarde; vinaigre, sauces (condiments); épices; glace à rafraîchir.

(111) 81471

(151) 13 Février 2012

(210) 120484

(732) PFIZER INC.
Une Société organisée sous les lois de l'Etat du
Delaware
235 East 42nd Street, New York,
New York 10017
ETATS-UNIS D'AMERIQUE.

(740) Maître Dj. Boukrami

XELJANZ

(511) 5.

Produits pharmaceutiques et vétérinaires; produits hygiéniques pour la médecine; aliments et substances diététiques à usage médical ou vétérinaire, aliments pour bébés; compléments alimentaires pour êtres humains et animaux; emplâtres, matériel pour pansements; matières pour plomber les dents et pour empreintes dentaires; désinfectants; produits pour la destruction d'animaux nuisibles; fongicides, herbicides.

(111) 81472 (151) 14 Février 2012

(210) 120487

(732) Monsieur HARFOUCHE Mohamed
Cité Belvedere, Bâtiment D N° 4,
Mohammadia, Alger
ALGERIE.

www.eventpro.dz

(511) 35.

Publicité en ligne sur un réseau informatique.

(111) 81473 (151) 14 Février 2012

(210) 120489

(732) SARL GLOSSAIRE
24, Rue Alem Abderezak, El-Mouradia, Alger
ALGERIE.

Zawedj Magazine

(511) 16.

Magazine.

(111) 81474 (151) 14 Février 2012

(210) 120494

(732) C. R. BARD, INC.
730 Central Avenue, Murray Hill,
New Jersey 07974
ÉTATS-UNIS D'AMÉRIQUE.

(740) Maître Abu-Ghazaleh Intellectual Property

FINESSE

(511) 10.

Dispositifs et appareils médicaux, à savoir, système de biopsie assistée percutané ou sous vide, aiguilles de ponction de biopsie et leurs pièces et accessoires.

(111) 81475 (151) 14 Février 2012

(210) 120499

(732) VEFA APREFABRİKE YAPILAR SANAYİ
TİCARET ANONİM ŞİRKETİ.
AltKaynarca Mah.yanyol Cad. N°: 180 Pendik,
Istanbul
TURQUIE.

(740) Maître M. Elsayegh



(511) 6, 19.

Métaux communs et leurs alliages; matériaux de construction métalliques; constructions transportables métalliques; matériaux métalliques pour les voies ferrées; câbles et fils métalliques non électriques; serrurerie et quincaillerie métalliques; tuyaux métalliques; coffres-forts; produits métalliques non compris dans d'autres classes; minerais. Matériaux de construction non métalliques; tuyaux rigides non métalliques pour la construction; asphalte, poix et bitume; constructions transportables non métalliques; monuments non métalliques.

(111) 81476 (151) 15 Février 2012

(210) 120506

(732) SARL KLM FOOD
Avenue 1^{er} Novembre, Benchabane, B.P. 03,
Benkhelil, Blida
ALGERIE.



(511) 30.
Gaufrettes.

(111) 81477 (151) 15 Février 2012

(210) 120513

(732) EURL T-ENERGY
Zone d'Activité Chehat Rabbah, N° 375,
Local 123, Staoueli, Alger
ALGERIE.

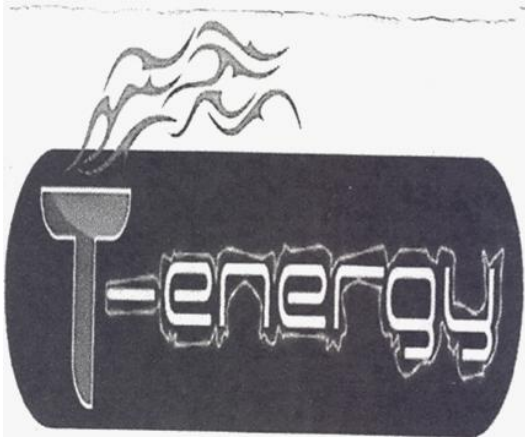

(511) 32.
Jus de fruits, boissons non alcoolisées.

(111) 81478 (151) 15 Février 2012

(210) 120516

(732) QUALA, INC.
Pasea Estate, Road Town, Tortola
LES ÎLES VIERGES BRITANNIQUES.

(740) Maître M. A. Badri



(511) 29.
Viande, poisson, volaille et gibier; extraits de viande;
fruits et légumes conservés, congelés, séchés et cuits;
gelées, confitures, compotes; œufs; lait et produits
laitiers; huiles et graisses comestibles.

(111) 81479 (151) 15 Février 2012

(210) 120517

(732) QUALA, INC.
Pasea Estate, Road Town, Tortola
LES ÎLES VIERGES BRITANNIQUES.

(740) Maître M. A. Badri

ICEGURT

(511) 29.
Viande, poisson, volaille et gibier; extraits de viande;
fruits et légumes conservés, congelés, séchés et cuits;
gelées, confitures, compotes; œufs; lait et produits
laitiers; huiles et graisses comestibles.

(111) 81480 (151) 15 Février 2012

(210) 120518

(732) MTY TIKI MING ENTERPRISES INC.
3465, Boulevard Thimens,
Saint-Laurent (Québec) H4R 1V5
CANADA.

(740) Maître M. A. Badri

TIKI MING

(511) 43.
Restaurants.

(111) 81481 (151) 15 Février 2012

(210) 120519

(732) MTY TIKI MING ENTERPRISES INC.
3465, Boulevard Thimens,
Saint-Laurent (Québec) H4R 1V5
CANADA.

(740) Maître M. A. Badri

VANELLIS

(511) 43.
Restaurants.

(111) 81482 (151) 15 Février 2012

(210) 120520

(732) MTY TIKI MING ENTERPRISES INC.
3465, Boulevard Thimens,
Saint-Laurent (Québec) H4R 1V5
CANADA.

(740) Maître M. A. Badri

THAI EXPRESS

(511) 43.
Restaurants.

(111) 81483 (151) 15 Février 2012

(210) 120523

(732) GOOD GOVERNANCE AFRICA
Société privée à responsabilité limitée
Crown House, 37 High Street East Grinstead,
West Sussex, UK - RH19 3AF
ROYAUME-UNI.

(740) Maître M. Sator



(511) 35, 41, 45.

Conseils en affaires, services d'avis, d'information et de recherche en matière de bonne gouvernance et l'aide au développement; services de recherche en matière d'affaires; études de relations publiques; gestion des affaires commerciales; administration commerciale; services de conseils en matière d'études de marché; mise à disposition de conseils en affaires, avis et support en matière de gouvernance, gestion économique et aide au développement; assistance à des organisations, des individus et des administrations publiques pour la mise en place d'un cadre d'une gouvernance efficace et d'une aide au développement; assistance pour déterminer si des plans de gouvernance d'organisations relevant du secteur privé et public sont adéquats; aide au développement en matière de gestion des affaires commerciales et services d'administration commerciale. Education; formation; services d'éducation dans le cadre de bonne gouvernance et d'aide au développement; services d'éducation supérieurs; services d'éducation en matière d'œuvres de charité, notamment mise à disposition d'aide au développement et conseils en matières de bonne gouvernance; services d'éducation en matière de bonne gouvernance et d'aide au développement; organisation de conférences en matières de bonne gouvernance et développement; formation en matière d'administration; mise à disposition d'études en matière de politiques

publiques et de gouvernance; activités culturelles; mise en place et organisation de groupes de travail pour la formation en matière de bonne gouvernance et aide au développement; publication de livres, publications, études en matière de bonne gouvernance et aide au développement; mise à disposition de formations en matière de gouvernance pour organisations et individus; formation d'organisations et d'individus en matière de mise en œuvre de bonne gouvernance; mise à disposition de cours en matière de gouvernance et aide au développement. Services juridiques; services juridiques, avis et conseils en matière de gouvernance et aide au développement; services personnels et sociaux rendus par des tiers destinés à satisfaire les besoins des individus; aide au développement sous forme de services juridiques et de lobbying; services de lobbying en matière de gouvernance et aide au développement.

(300) OHMI, le 30/08/2011 N° 010228741.

(111) 81484 (151) 15 Février 2012

(210) 120524

(732) BURGER KING CORPORATION.
Société organisée et existante sous les lois de l'Etat de Floride
5505 Blue Lagoon Drive, 8th Floor, Legal
Department, Miami, Florida 33126
ÉTATS-UNIS D'AMÉRIQUE.

(740) Maître Maya. Sator

BURGER KING

(511) 29, 30, 32, 43.

Viande, poisson, volaille et gibier; extraits de viande; produits faits à partir ou contenant de la viande, du poisson, de la volaille ou du gibier; fruits et légumes conservés, sèches et cuits; salades fraîches; denrées alimentaires comprises dans la classe 29 adaptées à la vente à emporter; gelées, confitures, sauces aux fruits; œufs, lait et produits laitiers; huiles et graisses comestibles. Café, thé, cacao, sucre, riz, tapioca, sagou, café artificiel; farine et préparations faites de céréales, pain, pâtisserie et confiserie; sandwiches; denrées alimentaires comprises dans la classe 30 adaptées à la vente à emporter crèmes glacées; miel, sirop de mélasse; levure, poudre pour faire lever; sel, moutarde; vinaigre, sauces (condiments); épices; glace à rafraîchir. Eaux minérales et gazeuses et autres boissons non alcoolisées; boissons aux fruits et jus de fruits; sirops et autres préparations pour faire des boissons; bières. Services pour la provision de nourriture et de boissons; hébergement temporaire; services de café et de snack-bar; services de préparation de nourriture et de boissons; services de vente à emporter de nourriture et de boissons; services de

restauration; services de fast-food; services de restauration rapide; services de restauration libre-service; snack-bars; services de restaurant et de bar y compris kiosque et vente à emporter; provision de plats préparés; préparation de denrées alimentaires ou de repas à consommer sur place ou à emporter.

(111) 81485 (151) 16 Février 2012

(210) 120529

(732) GOWAN COMPANY, L.L.C.
Une société à responsabilité limitée, dûment organisée et existante sous les lois de l'Etat de l'Arizona, Etats-Unis d'Amérique
370 S. Main Street, Yuma, Arizona 85364
ETATS-UNIS D'AMERIQUE.

(740) Maître Dj. Boukrami

HAMPER

(511) 5.
Pesticides pour l'agriculture.

(300) MA, le 12/10/2011 N° 140542.

(111) 81486 (151) 16 Février 2012

(210) 120530

(732) BASF SE.
Société de droit Allemand
Carl-Bosch-Strasse 38,
Ludwigshafen am Rhein
ALLEMAGNE.

(740) Maître Dj. Boukrami

DUETT

(511) 5.
Préparations pour détruire et combattre les animaux nuisibles; fongicides, herbicides, pesticides.

(111) 81487 (151) 16 Février 2012

(210) 120534

(732) GDS GLOBAL DIÄTETIC SUPPLEMENTS
E.K.
Koenigsbergerstrasse, 16,
58511 Luedenscheid
ALLEMAGNE.

(740) Maître M. Elsayeg



(511) 5.

Produits pharmaceutiques et vétérinaires; produits hygiéniques pour la médecine; aliments et substances diététiques à usage médical ou vétérinaire, aliments pour bébés; compléments alimentaires pour êtres humains et animaux; emplâtres, matériel pour pansements; matières pour plomber les dents et pour empreintes dentaires; désinfectants; produits pour la destruction d'animaux nuisibles; fongicides, herbicides.

(111) 81488 (151) 16 Février 2012

(210) 120537

(732) NISSAN JIDOSHA KABUSHIKI KAISHA
(Nissan Motor Co., Ltd.)
N° 2 Takaracho, Kanagawa-ku,
Yokohama-shi, Kanagawa-ken
JAPON.

(740) Maître Abu-Ghazaleh Intellectual Property



(511) 35.

Services de vente au détail ou en gros de produits divers, à savoir, automobiles, leurs pièces et accessoires (à l'exception de leur transport); services de publicité et de la publicité pour automobiles; promouvoir la sensibilisation du public des véhicules à moteur électrique et les changements de style de vie qu'ils produisent; fourniture de sites web contenant les informations sur le produit de consommation concernant les voitures électriques ainsi que les informations concernant l'achat de ces véhicules; concessionnaires dans le domaine de véhicules à moteur; fourniture d'informations sur les véhicules électriques, à savoir, l'information sur des produits de consommation et la comparaison de prix; promotion d'articles et services de tiers par l'administration de programmes de récompenses consistant en la distribution de VE (véhicule électrique) une conduite de crédit de miles; services d'information, à savoir, fourniture d'information de comparaison de prix dans le domaine de carburant.

(111) 81489

(151) 16 Février 2012

(210) 120538

(732) NISSAN JIDOSHA KABUSHIKI KAISHA
(Nissan Motor Co., Ltd.)
N° 2 Takaracho, Kanagawa-ku,
Yokohama-shi, Kanagawa-ken
JAPON.

(740) Maître Abu-Ghazaleh Intellectual Property



(511) 37.

Réparation ou entretien des automobiles, véhicules électriques y compris les automobiles électriques, wagons, camions, fourgonnettes, véhicules utilitaires de sport, autobus, véhicules récréatifs (VR), voitures de sport, voitures de course, camions, chariots élévateurs à fourche, et tracteurs de remorquage (tracteur), leurs pièces de structure et parties constitutives; fourniture d'informations sur la réparation ou l'entretien des automobiles, les véhicules électriques y compris les automobiles électriques, wagons, camions, fourgonnettes, véhicules utilitaires de sport, autobus, véhicules récréatifs (VR), voitures de sport, voitures de course, camions, chariots élévateurs à fourche et tracteurs de remorquage leurs pièces de structure et parties constitutives; réparation ou entretien de mesure ou d'essai de machines et d'instruments; réparation ou entretien de machines et appareils de distribution d'énergie ou de contrôle; réparation ou entretien de convertisseurs rotatifs; réparation ou entretien de modificateurs de phase; réparation ou entretien de chargeurs; réparation ou entretien des batteries et piles; réparation ou entretien de moteurs à combustion interne; réparation ou entretien de pièces de moteurs à combustion interne; réparation ou entretien de démarreurs pour moteurs, non pour véhicules terrestres; réparation ou entretien de pièces pour moteurs à courant alternatif et moteurs à courant continu; réparation ou entretien de générateurs à courant alternatif et générateur à courant continu; réparation ou entretien de groupes électrogènes; réparation ou entretien de fils ou câbles électriques; réparation ou entretien de dispositifs et appareils de télécommunications; réparation ou entretien d'appareils téléphoniques; réparation ou entretien de pièces et accessoires pour machines et appareils de télécommunications; réparation et entretien d'appareil télémétrique pour véhicules; réparation ou entretien d'appareil de notification automatique de fin de charge; réparation ou entretien de systèmes de navigation; réparation ou entretien de machines électroniques, appareils, et leurs pièces ;réparation ou entretien de systèmes de contrôle à distance; réparation ou entretien des électrodes; réparation ou entretien de noyaux magnétiques; réparation ou entretien de fils de

résistance; services d'assistance routière, en particulier répondre aux appels d'assistance routière, changer un pneu crevé, fourniture de carburant en urgence, saut de batterie de démarrage, et fourniture d'une batterie de secours; fourniture d'informations sur l'état du véhicule, à savoir, statut de charge, requis à plein temps de chargement, débranchement du statut, charge complète; fournir des informations sur l'état du véhicule, à savoir le statut de charge, chargement requis à plein temps, débranchement de statut, charge complète; fourniture d'informations sur l'état du véhicule, à savoir rappeler au conducteur de brancher son véhicule pour charger les batteries; services d'entretien de véhicules, à savoir, fourniture d'alertes électroniques via Internet notifiant aux propriétaires de véhicules le temps pour l'entretien de véhicules.

(111) 81490

(151) 16 Février 2012

(210) 120539

(732) NISSAN JIDOSHA KABUSHIKI KAISHA
(Nissan Motor Co., Ltd.)
N° 2 Takaracho, Kanagawa-ku,
Yokohama-shi, Kanagawa-ken
JAPON.

(740) Maître Abu-Ghazaleh Intellectual Property



(511) 38.

Communication par téléphone portable; communication par terminaux d'ordinateurs; communication par téléphone; location/leasing d'équipement de communication, y compris téléphones et télécopieurs, fourniture d'informations sur la communication de données (y compris des informations par câble et les réseaux de communication radio), communication par e-mail, fourniture d'informations sur la communication réseaux de terminaux informatiques; communication par van (réseau à valeur ajoutée); fourniture télécommunications connexions à un réseau informatique mondial; fourniture d'accès à des signaux de positionnement globaux à des fins de navigation; fourniture d'accès à Internet; communication de données avec des lettres, image et son par e-mail et ordinateurs; fourniture d'accès au réseau informatique mondial; assistance télémétrique via un centre de service et d'alarme pour le transport et le trafic pour acheminer les appels dans le but d'intervention et d'aide pour les personnes et véhicules dans le cas d'un accident, de panne ou de vol; fourniture de services de connectivité et d'accès aux réseaux de communications électroniques, pour la transmission et le téléchargement ou la réception audio, contenance vidéo ou multimédia;

fourniture d'accès à la musique numérique sur Internet; télécommunications, à savoir, réception, coordination et transmission des appels à distance sur l'état du véhicule; télécommunications, à savoir, réception, coordination et transmission des appels d'urgence à distance ; transmission de texte, de voix et de messages d'alarme et de signal, de mesure, données audio, image, vidéo, position, mouvement et état entre les véhicules terrestres et les moteurs, batteries, machines et une variété de centres de données et systèmes télémétriques, téléphones ou ordinateurs personnels; services de télécommunications, à savoir, transmission électronique de données pour propriétaires de véhicules et de chauffeurs, contenant des données qui aident dans le suivi de véhicules volés; transmission de signaux assistée par ordinateur pour le mécanisme de verrouillage de véhicule; services télémétriques, à savoir, services de surveillance d'énergie, la visualisation ou l'enregistrement de la synchronisation ou le niveau d'utilisation et contrôle d'électricité utilise par les périphériques sélectionnés via systèmes télémétriques; services télémétriques, à savoir, services de surveillance d'énergie pour des tiers, la visualisation ou l'enregistrement de la synchronisation ou le niveau d'utilisation et contrôle d'électricité utilise par les périphériques sélectionnés via systèmes télémétriques; télécommunications, à savoir, le transfert de données, la route et les renseignements connexes de conduite par des systèmes télémétriques, communication par systèmes télémétriques, à savoir, l'affichage de la route et les informations liées à la conduite; télécommunications, à savoir, transfert de données, informations générales ainsi que des informations de voiture, trafic et information connexe de la route par systèmes télémétriques; télécommunications, à savoir, transferts de données et applications de logiciels; services de télécommunication, à savoir, transmission électronique de messages vocaux et transmission de données.

(111) 81491 (151) 16 Février 2012

(210) 120540

(732) NISSAN JIDOSHA KABUSHIKI KAISHA
(Nissan Motor Co., Ltd.)
N° 2 Takaracho, Kanagawa-ku,
Yokohama-shi, Kanagawa-ken
JAPON.

(740) Maître Abu-Ghazaleh Intellectual Property



(511) 39.

Information sur les transports; transport en voiture; transport par bateau; courtage en transport; véhicule de

location et services de crédit-bail; assistance dans les cas de panne de véhicules à moteur, y compris le remorquage et le transport, transport de voyageurs par route, air et mer; services d'information, à savoir, fourniture d'informations météorologiques, des nouvelles, informations sur le trafic, information sur l'arrivée et le départ des vols; GPS (système de positionnement globale) services de navigation, à savoir, fourniture de meilleur guide de prévisions pour les conducteurs, services de navigation via Internet et assistance avec réglage de destination; GPS (système de positionnement globale) de services de navigation, à savoir, services de voie de la route et assistance de location de services d'assistance et de commodité grâce à des composants intégrés dans un véhicule à moteur, à savoir, émetteurs, récepteurs, des microprocesseurs, des logiciels, téléphones cellulaires, architecture électrique, tous en interaction avec le système de positionnement global et technologie des satellites et un centre de service clientèle; fourniture de points d'électricité de recharge pour véhicules; services de stationnement pour véhicules; location de véhicules; fourniture d'informations concernant l'emplacement et la disponibilité des stations-service de gazoline; fourniture d'informations concernant l'emplacement et la disponibilité de chargement de points d'électricité pour véhicules.

(111) 81492

(151) 16 Février 2012

(210) 120555

(732) PAUL SUISSE SA.
2, Rue Saint-Léger, CH-1205 Genève
SUISSE.

(740) Maître Maya. Sator

PAUL

(511) 29, 30, 35, 43.

Plats préparés (ou cuisinés) à base de légumes, de viande, de poisson, de volaille ou de gibier; viande, poisson, volaille et gibier; fruits et légumes conservés, surgelés, sèches et cuits; chips (pommes de terre); olives conservées, tapenades; noix, noisettes et amandes préparées; cornichons, gelées, confitures, compotes, salades de fruits, fruits confits, en-cas à base de fruits, salades de légumes, potages; œufs, lait et produits laitiers; huiles et graisses comestibles; charcuterie, crustacés (non vivants), conserves de viande, conserves de poisson; boissons lactées où le lait prédomine. Plats préparés (ou cuisinés) à base de pâte, de pâtes alimentaires ou de riz; café, thé, cacao, sucre, riz, tapioca, sagou, succédanés du café; farines alimentaires et préparations faites de céréales; pain, biscottes, pâtisserie, confiserie, viennoiserie, gâteaux, crêpes (alimentation), décorations comestibles pour gâteaux,

pizzas, quiches, tacos, tortillas, sandwichs, pâtes alimentaires, pâtés à la viande, glaces alimentaires, crème anglaise, miel, sirop de mélasse, levure, poudre pour faire lever, sel, moutarde, vinaigre, assaisonnements, condiments, herbes potagères conservées, épiées, glace à rafraîchir, chocolat; boissons à base de café, de thé, de cacao ou de chocolat; mayonnaises. Services de vente au détail de denrées alimentaires et entre autres de : plats préparés (ou cuisinés) à base de légumes, de viande, de poisson, de volaille ou de gibier, viande, poisson, volaille et gibier, fruits et légumes conservés, surgelés, sèches et cuits, chips (pommes de terre), olives conservées, tapenades, noix, noisettes et amandes préparées, cornichons, gelées, confitures, compotes, salades de fruits, fruits confits, en-cas à base de fruits, salades de légumes, potages, œufs, lait et produits laitiers, huiles et graisses comestibles, charcuterie, crustacés (non vivants), conserves de viande, conserves de poisson, boissons lactées où le lait prédomine, plats préparés (ou cuisinés) à base de pâte, de pâtes alimentaires ou de riz, café, thé, cacao, sucre, riz, tapioca, sagou, succédanés du café, farines alimentaires et préparations faites de céréales, pain, biscottes, pâtisserie, confiserie, viennoiserie, gâteaux, crêpes (alimentation), décorations comestibles pour gâteaux, pizzas, quiches, tacos, tortillas, sandwichs, pâtes alimentaires, pâtés à la viande, glaces alimentaires, crème anglaise, miel, sirop de mélasse, levure, poudre pour faire lever, sel, moutarde, vinaigre, assaisonnements, condiments, herbes potagères conservées, épices, glace à rafraîchir, chocolat, boissons à base de café, de thé, de cacao ou de chocolat, mayonnaises. Services de restauration (alimentation), services de traiteurs, restaurants libre-service, restaurants à service rapide et permanent (snack-bars), cafétérias, cafés-restaurants, services de bars, salons de thé, préparation de repas et de plats à emporter.

(111) 81493 (151) 19 Février 2012

(210) 120560

(732) Monsieur SAIB Mohamed
Cité El Salam, Mercheria, Naama
ALGERIE.

EL DJIL ESSAD

(511) 39.
Conditionnement du ciment.

(111) 81494 (151) 19 Février 2012

(210) 120561

(732) Monsieur TENNAI Rabah
N° 7 Groupe Propriété N° 252,
Baraki, Alger
ALGERIE.



(511) 2.
Peinture.

(111) 81495 (151) 19 Février 2012

(210) 120574

(732) EMPEL PERFUMES & COSMETICS FACTORY
Une société des Emirats Arabes Unis
P.O. Box 27651, Technopark,
Jebel Ali, Dubaï
EMIRATS ARABES UNIS.

(740) Maître A. Boukrami



EMPEL

(511) 3.
Préparations pour blanchir et autres substances pour lessiver; préparations pour nettoyer, polir, dégraisser et abraser; savons; parfumerie, huiles essentielles, cosmétiques, lotions pour les cheveux; dentifrices.

(111) 81496 (151) 19 Février 2012

(210) 120581

(732) SHERATON INTERNATIONAL IP, LLC.
Société à Responsabilité Limitée de l'Etat
du Delaware
Star Point, Stamford, Connecticut 06902
ETATS-UNIS D'AMERIQUE.

(740) Maître N. E. Djellout



(511) 36, 41, 43, 44, 45.

Services immobiliers, à savoir, courtage immobilier, acquisition immobilière, partage immobilier équitable, à savoir, gestion et organisation de la propriété d'un bien immobilier, copropriétés, appartements; investissement immobilier, gestion immobilière, biens immobiliers à temps partiel, location de biens immobiliers y compris les copropriétés et les appartements. Divertissement; fourniture d'installations de divertissement; services de clubs (divertissement ou éducation); fourniture de services de karaoké; services de discothèque; exploitation de salles de jeux; boîtes de nuit. Services de fourniture d'aliments et de boissons, hébergement temporaire. Services médicaux; services vétérinaires; soins d'hygiène et de beauté pour êtres humains ou animaux; services d'agriculture, d'horticulture et de sylviculture. Services personnels et sociaux rendus par des tiers destinés à satisfaire les besoins des individus; services de sécurité pour la protection des biens et des personnes.

(111) 81497 (151) 19 Février 2012

(210) 120579

(732) SHERATON INTERNATIONAL IP, LLC.
Société à Responsabilité Limitée de l'Etat
du Delaware
One Star Point, Stamford, Connecticut 06902
ETATS-UNIS D'AMERIQUE.

(740) Maître N. E. Djelliout

SWEET SLEEPER

(511) 20, 24, 43.

Meubles, miroirs, cadres (encadrements); produits (non compris dans d'autres classes) en bois, liège, roseaux, jonc, osier, corne, os, ivoire, baleine, écaille, ambre, nacre, écume de mer, succédanés de toutes ces matières ou en matière plastique. Tissus et produits textiles, non compris dans d'autres classes; couvertures de lit et de table. Services de fourniture d'aliments et de boissons, hébergement temporaire.

(111) 81498 (151) 20 Février 2012

(210) 120588

(732) Madame CHAIB Halima Sara
Hai Abdelaziz Redouane, N° 138, Draria, Alger
ALGERIE.



(511) 30.

Pâtes alimentaire.

(111) 81499 (151) 21 Février 2012

(210) 120597

(732) SARL BAZICOS ALGERIE
Cite Nouvelle Ville, N° 37, Lot 03, Local N° 02,
Dar El Beida, Alger
ALGERIE.



(511) 2, 3, 5, 14, 18, 25.

Couleurs, vernis, laques; préservatifs contre la rouille et contre la détérioration du bois; matières tinctoriales; mordants; résines naturelles à l'état brut; métaux en feuilles et en poudre pour peintres, décorateurs, imprimeurs et artistes. Préparations pour blanchir et autres substances pour lessiver; préparations pour nettoyer, polir, dégraisser et abraser; savons; parfumerie, huiles essentielles, cosmétiques, lotions pour les cheveux; dentifrices. Produits pharmaceutiques, et vétérinaires; produits hygiénique pour la médecine; substances diététiques à usage médical, aliments pour bébés; emplâtres, matériel pour pansements; matières pour plomber les dents et pour empreintes dentaires; désinfectants; produits pour la destruction des animaux nuisibles; fongicides, herbicides. Métaux précieux et leurs alliages et produits en ces matières ou en plaqué non compris dans d'autres classes; joaillerie, bijouterie, pierres précieuses; horlogerie et instruments chronométriques. Cuir et imitations du cuir, produits en ces matières non compris dans d'autres classes; peaux d'animaux; malles et valises, parapluies, parasols et cannes; fouets et sellerie. Vêtements, chaussures, chapellerie.

(111) 81500 (151) 21 Février 2012

(210) 120602

(732) Monsieur IGERGHIT Mohand
Cité Touaressse 01 Lot 22, Locale N° 02,
Draa Ben Khedda, Tizi-Ouzou 15100
ALGERIE.



(511) 3.
Parfum, eau de Cologne.

(111) 81501 (151) 22 Février 2012

(210) 120606

(732) SARL TRANSFORMATION INDUSTRIELLE
DU PAPIER ET HILLAL
Route de Meftah, B.P. 181, Zone Industrielle
Oued Semar, Alger
ALGERIE.



(511) 16.
Cahier.

(111) 81502 (151) 23 Février 2012

(210) 120611

(732) SARL BISCUITERIE MANASSE
Siège Social Commune Haizer Centre, Bouira
ALGERIE.



(511) 30.
Biscuiterie, pâtisserie.

(111) 81503 (151) 23 Février 2012

(210) 120612

(732) ACCOR
Société Anonyme
110, Avenue de France, 75013 Paris
FRANCE.

(740) Maître Dj. Boukrami



(511) 35, 43.

Expertises en affaires et informations d'affaires; conseils en organisation et direction des affaires; conseils pour la constitution d'une base de données fournisseurs; aide administrative à la rédaction de cahiers des charges; aide administrative à la gestion d'appels d'offres; aide administrative à l'analyse des réponses des fournisseurs; sondages d'opinions; renseignements d'affaires; recherches pour affaires; gestion des affaires commerciales; administration commerciale; travaux de bureau; expertises en affaires; prévisions économiques; recherches de marchés; projets (aide à la direction des affaires); comptabilité; reproduction de documents; bureaux de placement; informations et renseignements d'affaires fournis par des conseillers opérant dans des centres de contact par relations téléphoniques, électroniques, par télécopie; recherches d'informations dans des fichiers informatiques pour des tiers; transcription de communication; recueil et systématisation de données dans un fichier central; services de secrétariat et notamment standard téléphonique; gestion de fichiers informatiques; surveillance et traitement de données, de signaux, d'images et d'informations traitées par ordinateurs; constitution d'une photothèque, à savoir recueil, compilation et systématisation d'images dans un fichier central; services de publicité en relation avec l'organisation et la gestion d'établissements hôteliers; publicité sur lieux de vente; distribution de prospectus, d'échantillons, d'objets publicitaires; actions promotionnelles et publicitaires; diffusion d'annonces et de matériel publicitaire; publication de textes publicitaires; diffusion d'informations ou de messages publicitaires par téléphone, terminaux d'ordinateurs, voie de presse; location d'espaces publicitaires; recherches de marché; courriers publicitaires; promotion des ventes pour des tiers; conseil en mercatique, en publicité, et en communication; élaboration ou aide à l'élaboration de plan mercatique, de stratégie mercatique, agence de communication, agence d'information commerciale; conseils en communication graphique; location de machines et d'installations de bureaux (à l'exception des ordinateurs et des appareils de télécommunications) et location de matériel publicitaire; reproduction de documents; mise à jour de documentation publicitaire; publicité par correspondance; publicité radiophonique; publicité télévisée; organisation de séminaires, salons à buts commerciaux ou publicitaires; organisation d'expositions à buts commerciaux; location de matériel publicitaire; services de vente au détail d'articles vestimentaires, de briquets, de maroquinerie, de parapluies, de lunettes, serviettes de bains, peignoirs, balles de golf, accessoires informatiques à savoir de cartes magnétique, optique, à mémoire ou à microprocesseur, articles de vaisselle, matelas, lits, linge pour lits; conseils administratifs en matière

d'organisation dans le domaine des produits financiers destinés aux salariés et actionnaires; gérance administrative d'hôtels; aide à la direction des affaires et conseils en organisation et direction des affaires dans le domaine de la protection de l'environnement et du développement durable; étude, information et consultation en matière d'amélioration et de respect des conditions de travail, à savoir consultation pour les questions de personnel, gestion des res-sources humaines; services administratifs pour établir, promouvoir, faire avancer, coordonner et superviser des services communautaires et favoriser la culture, l'insertion professionnelle et l'entraide humanitaire; services de direction d'affaires immobilières et de gérance administrative de biens immobiliers, y compris gérance administrative d'hôtels, de motels, de complexes hôteliers, d'appartements et de résidences hôtelières, services de conseils commerciaux et d'informations commerciales, promotion commerciale sous toutes ses formes et sur tous supports y compris via un réseau de communication informatique (de type Internet ou Intranet) et notamment par la fourniture de cartes d'utilisateurs privilégiés, organisation et gestion d'opérations commerciales de fidélisation de clientèle notamment par le moyen de cartes de fidélité. Réalisation d'audits en matière de gestion du personnel; gestion administrative et administration commerciale de programmes socio-éducatifs, culturels ou humanitaires; organisation de concours à buts commerciaux, promotionnels ainsi que pour la motivation du personnel, y compris via un réseau de communication informatique (de type Internet ou Intranet); gestion administrative ou commerciale de la réalité et de la qualité de prestations et de services rendus à des tiers. Services de conseils commerciaux dans le domaine des voyages et de la planification de voyages; fourniture d'informations comparatives sur les tarifs aériens et hôteliers; services de conseils en organisation et direction des affaires en matière de franchises; marketing et communication (mercatique); informations et rapports d'affaires relatifs aux franchises; études de projets relatifs au marketing; services de conseils et d'aide pour la direction et l'organisation des affaires dans le cadre de réseaux de franchise; services rendus par un franchiseur, à savoir aide dans l'exploitation ou la direction d'entreprises commerciales ou industrielles. Services d'hôtellerie, de restauration (alimentation); hébergement temporaire; exploitation de motels, de restaurants, de cafétérias, de salons de thé, de bars (à l'exception des clubs); de maisons de vacances; service de réservation de chambres d'hôtel pour voyageurs; consultations et conseils (sans rapport avec la conduite des affaires) dans les domaines de l'hôtellerie et de la restauration (alimentation). Fourniture d'accès à un site Web où les utilisateurs peuvent publier des évaluations, critiques et recommandations dans le domaine des hôtels et de la restauration.

(300) FR, le 09/09/2011 N° 11/3857724.

(111) 81504 (151) 23 Février 2012

(210) 120615

(732) DOW AGROSCIENCES LLC.
Une société à responsabilité limitée de l'Etat de Delaware
9330 Zionsville Road, Indianapolis
Indiana 46268
ETATS-UNIS D'AMERIQUE.

(740) Maître Dj. Boukrami

BONALAN

(511) 5.
Pesticides, produits pour la destruction des animaux nuisible, fongicides, et herbicides et insecticides.

(111) 81505 (151) 23 Février 2012

(210) 120617

(732) MERCK SHARP & DOHME CORP.
Société de l'Etat de New Jersey
One Merck Drive, Whitehouse Station
New Jersey
ETATS-UNIS D'AMERIQUE.

(740) Maître Dj. Boukrami

TESLITA

(511) 5.
Préparations pharmaceutiques pour la prévention et le traitement du diabète.

(300) CE, 24/8/08/2011 N° 010214724.

(111) 81506 (151) 23 Février 2012

(210) 120629

(732) EURL HYGI-FEMME HABBI
Village Sahel 15327, Tizi-Ouzou
ALGERIE.



(511) 5.
Serviette hygiénique.

(111) 81507 (151) 26 Février 2012

(210) 120638

(732) CEVA SANTE ANIMALE (S.A.)
Zone Industrielle de la Ballastière,
33500 Libourne
FRANCE.

(740) Maître M. A. Zizine

ANERO

(511) 5.
Produits vétérinaires.

(111) 81508 (151) 26 Février 2012

(210) 120639

(732) VINOD SACHDEV
603, Natasha Towers, Versova Link Road,
Andheri West, Mumbai - 400 061,
State of Maharashtra
INDIA.

(740) Maître N. E. Djellout

CHIPUK

(511) 16.
Bandes adhésives pour la papeterie ou le ménage,
rubans adhésives pour la papeterie ou le ménage,
distributeurs de ruban adhésif [articles de papeterie],
colles adhésives pour la papeterie ou le ménage; toiles
gommées pour la papeterie; bandes gommées
[papeterie]; gommes [colles] pour la papeterie ou le
ménage.

(111) 81509 (151) 26 Février 2012

(210) 120644

(732) Monsieur BENKACI Selim Mohamed
714 Logements, Bâtiment 1, les Vergers,
Bir Mourad Rais, Alger
ALGERIE.

(740) Maître H. Benmiloud

SAK'S

(511) 43.
Service de restaurateur (alimentation).

(111) 81510 (151) 27 Février 2012

(210) 120645

(732) SARL LYNA LEADER
Cité Semmar, Guerrara, Ghardaia
ALGERIE.



(511) 6.
Métaux communs et leurs alliages; matériaux de
construction métalliques; constructions transportables
métalliques; matériaux métalliques pour les voies
ferrées; câbles et fils métalliques non électriques;
serrurerie et quincaillerie métalliques; tuyaux
métalliques; coffres-forts; produits métalliques non
compris dans d'autres classes; minerais.

(111) 81511 (151) 27 Février 2012

(210) 120650

(732) SARL SECUR TECHNOLOGIES
10, Chemin Djenane El Malik,
Hydra, Alger
ALGERIE.



(511) 9, 37, 38, 45.
Appareils et instruments scientifiques (autres qu'à usage
médical), optiques, de mesurage, de signalisation, de

contrôle (inspection), appareils et instruments pour la conduite, la distribution, la transformation, appareils pour l'enregistrement, la transmission, la reproduction ou le traitement du son ou des images; supports d'enregistrement magnétiques, disques acoustiques ou optiques, équipement pour le traitement de l'information et les ordinateurs, extincteurs, logiciels (programmes enregistrés); périphériques d'ordinateurs détecteurs; fils électriques; relais électriques; combinaisons. Construction d'édifices permanents, de routes, de ponts. Télécommunications, communications par terminaux d'ordinateurs ou par réseau de fibres optiques. Surveillance des alarmes anti-intrusion, consultation en matière de sécurité.

(111) 81512 (151) 27 Février 2012

(210) 120659

(732) GENERAL ELECTRIC COMPANY.
Société de l'Etat de New York
1 River Road, Schenectady,
New York 12345
ETATS-UNIS D'AMERIQUE.

(740) Maître Dj. Boukrami

KLARAIID

(511) 1.
Produits chimiques destinés aux procédés de séparation solide-liquide.

(111) 81513 (151) 27 Février 2012

(210) 120662

(732) ARROW ELECTRONICS, INC.
7459 S. Lima Street, Englewood,
Colorado 80112-5816
ETATS-UNIS D'AMERIQUE.

(740) Maître Abu-Ghazaleh Intellectual Property

FIVE YEARS OUT

(511) 35, 38, 42.
Services de distribution et magasins de détail spécialisés dans les pièces électroniques et leurs composants, ordinateurs, systèmes informatiques, périphériques informatiques, diodes électroluminescentes (LED) et logiciels informatiques, traitement des retours de composants et éléments informatiques et électroniques, à savoir gestion des retours d'éléments informatiques et électroniques; gestion commerciale, à savoir services de logistique inverse de pièces détachées dans le domaine des composants informatiques et électroniques. Services de télécommunication, à savoir, transmission électronique

de voix, de vidéo et de donnée pour des tiers. Services de contrôle de qualité pour des tiers; services de distribution et commerces de détail spécialisés dans les composants et éléments électroniques, ordinateurs, systèmes informatiques, Services de revue pour assurer que les articles respectent les spécifications du fabricant, services à valeur ajoutée, à savoir, la valeur ajoutée ou créée dans un produit ou commodité par le fabricant ou par procédés exclusif de marketing de coût de matériaux, fournitures, emballage et produits généraux; test de nouveau produit, désignation et programmation de services dans un ordinateur et domaines électroniques; consultation technique dans un ordinateur et domaines électroniques, développement de produits et recherche personnalisés et spécialisés par ordinateur, services d'ordre téléphoniques spécialisé dans les pièces électroniques, composants, et produit de système informatique, développement de produits et recherche personnalisés et spécialisés par ordinateur à savoir, désignation personnalisée du système de réseau d'entreprise, adaptation de logiciels aux besoins des clients d'une manière individuelle ; services de consultation dans le domaine des ordinateurs y compris l'évaluation de programme informatique, composants et systèmes de réseaux.

(300) US, le 06/02/2012 N° 85/535,334.

(111) 81514 (151) 27 Février 2012

(210) 120664

(732) N.E.T. CO UNITED S.A
P.O. Box 957, Offshore Incorporations Centre,
Road Town, Tortola
ÎLES VIERGES BRITANNIQUES.

(740) Maître Abu-Ghazaleh Intellectual Property

RAVE

(511) 34.
Cendriers (pas en métaux précieux) pour les fumeurs; boîtes à cigarettes (pas en métaux précieux); cigarettes; filtres de cigarette; papiers de cigarettes; bouts de cigarettes; cigarettes contenant des succédanés du tabac (non à usage médical); briquets pour les fumeurs; boîtes d'allumettes (pas en métaux précieux); allumettes.

(111) 81515 (151) 27 Février 2012

(210) 120667

(732) SARL SHIELD EQUIPMENTS
Villa N° 96, Dar Ediaf, Cité Ben Haddadi,
Chéraga, Alger
ALGERIE.



(511) 9, 38, 45.

Appareils et instruments scientifiques (autres qu'à usage médical), optiques, de mesurage, de signalisation, de contrôle (inspection), appareils et instruments pour la conduite, la distribution, la transformation, appareils pour l'enregistrement, la transmission, la reproduction ou le traitement du son ou des images; supports d'enregistrement magnétiques, disques acoustiques ou optiques, équipement pour le traitement de l'information et les ordinateurs, extincteurs, logiciels (programmes enregistrés); périphériques d'ordinateurs détecteurs; fils électriques; relais électriques; combinaisons. Télécommunications, communications par terminaux d'ordinateurs ou par réseau de fibres optiques. Surveillance des alarmes anti-intrusion, consultation en matière de sécurité.

(111) 81516 (151) 28 Février 2012

(210) 120676

(732) BIN HENDI ENTREPRISES (L.L.C.)
P.O. Box 1038, Dubaï
EMIRATS ARABES UNIS.

(740) Maître M. A. Badri



(511) 43.

Services de restaurants, service de cafés.

(111) 81517 (151) 28 Février 2012

(210) 120679

(732) Monsieur MEHAILIA Yacine
Bois des Cars 03, N° 35, Dely Ibrahim,
Alger
ALGERIE.

(740) Maître M. A. Badri

EFAPEL

(511) 9, 11.

Appareillage électrique d'installations, appareils électriques pour l'alimentation, commutation, livraison et contrôle de l'électricité; interrupteurs, inverseurs, commutateurs, prises, boutons poussoirs et rails pour matériel électrique. Appareils et dispositifs d'éclairage, tubes d'éclairage fluorescents; lampes d'éclairage; lampes; filaments pour lampes; lampes à arc; tubes à décharge électrique pour l'éclairage; douilles, globes de lampes, supports de suspension pour lampes, réflecteurs de lampes, abat-jour; tubes luminescents pour l'éclairage; douilles pour l'éclairage électrique; lampes de poche; projecteurs; lampes pour voitures; parties et accessoires pour tous les produits précités (non compris dans d'autres classes).

(111) 81518

(151) 28 Février 2012

(210) 120680

(732) MEEZA QSTP LLC.
P.O. Box 5825, Doha
QUATAR.

(740) Maître M. A. Badri



(511) 9, 42.

Appareils et instruments scientifiques, nautiques, géodésiques, photographiques, cinématographiques, optiques, de pesage, de mesurage, de signalisation, appareils et instruments pour la conduite, la transmission, la reproduction du son ou des images; supports d'enregist-

trement magnétiques, disques acoustiques; disques compacts, machines à calculer, équipements pour le traitement d'informations, ordinateurs; logiciels; logiciels de jeux, claviers d'ordinateur, mémoires pour ordinateurs, programmes du système d'exploitation pour ordinateurs, périphériques d'ordinateurs, programmes d'ordinateur, programmes d'ordinateurs [logiciels téléchargeables], logiciels [programmes enregistrés], ordinateurs, imprimantes d'ordinateurs, supports de données magnétiques, supports de données optiques, appareils pour le traitement de l'information, mécanismes d'entraînement de disques [informatique], câbles à fibres optiques, interfaces [informatique], ordinateurs portables, unités à bande magnétique [informatique], modems, moniteurs [matériel], moniteurs [programmes d'ordinateurs], souris [informatique], processeurs. Services scientifiques et technologiques ainsi que services de recherches et de conception y relatifs, consultation en matière de conception et de développement d'ordinateurs, programmation pour ordinateurs, duplication de programmes informatiques. Ordinateur de location, élaboration [conception] de logiciels, maintenance de logiciels d'ordinateurs, conception de systèmes informatiques, analyse de systèmes informatiques.

(111) 81519 (151) 29 Février 2012

(210) 120684

(732) Monsieur ELHAMEL Ali
Rue Bouzidi Aek, B.P. 285, Adrar 01000
ALGERIE.

TAZELIZA

(511) 32.
Eau minérale.

(111) 81520 (151) 29 Février 2012

(210) 120692

(732) Monsieur SETTI Yahia
Lot 152, Azur et Mer Densification,
Bordj El Bahri, Alger
ALGERIE.

www.macnethost.dz

(511) 42.
Hébergement de sites informatique (sites Web).

(111) 81521 (151) 29 Février 2012

(210) 120699

(732) NISSAN JIDOSHA KABUSHIKI KAISHA
(Nissan Motor Co., Ltd.)
N° 2 Takaracho, Kanagawa-ku,
Yokohama-shi, Kanagawa-ken
JAPON.

(740) Maître Abu-Ghazaleh Intellectual Property

G35h

(511) 12.

Automobiles, wagons, camions, vans, véhicules de sport utilitaires, bus, véhicules de voyage (RV); voitures de sport, voitures de course, semi-remorques, camion lève-palette et tracteurs de remorquage (tracteurs), et pièces structurelles et accessoires pour les tracteurs, tracteurs, alarme antivol pour les véhicules; rustines de caoutchouc adhésives pour réparer les chambres à air ou les pneus; tous inclus dans cette classe.

(111) 81522

(151) 06 Mars 2012

(210) 120800

(732) SARL RIAD PRESTATIONS IMPORT-EXPORT
Rue Abderrahmane Touimer, N° 17A,
El Mouradia, Alger
ALGERIE.

www.faimax.dz

(511) 35, 38.

Publicité; gestion des affaires commerciales; administration commerciale; travaux de bureau. Télécommunications.

(111) 81523

(151) 06 Mars 2012

(210) 120801

(732) SARL RIAD PRESTATIONS IMPORT-EXPORT
Rue Abderrahmane Touimer, N° 17A,
El Mouradia, Alger
ALGERIE.

faimax

(511) 3, 6, 7, 9, 21.

Préparations pour blanchir et autres substances pour lessiver; préparations pour nettoyer, polir, dégraisser et abraser; savons; parfumerie, huiles essentielles, les déodorants (parfumerie); les préparations pour parfumer l'atmosphère. Minerais; échafaudage

métalliques. Machines et machines-outils; moteurs (à l'exception des moteurs pour véhicules terrestres); accouplements et organes de transmission (à l'exception de ceux pour véhicules terrestres); les parties de moteurs (de toutes sortes); les machines et appareils électriques de nettoyage. Appareils et instruments des signalisations, de contrôle (inspection), de secours (sauvetage). Ustensiles et récipients pour le ménage; peignes et éponges; brosses (à l'exception des pinceaux); matériaux pour la brosse; matériel de nettoyage.

(111) 81524 (151) 06 Mars 2012

(210) 120818

(732) LITTLE CAESAR ENTERPRISES, INC.
Une société organisée sous les lois de l'Etat de Michigan
Fox Office Centre, 2211 Woodward Avenue,
Detroit Michigan 48201-3400
ETATS-UNIS D'AMERIQUE.

(740) Maître N. E. Djelliout

LITTLE CAESARS

(511) 30, 43.

Café, thé, cacao, pain, pâtisserie, confiserie, pizza, pâtes alimentaires, pâtes à pizza, sandwiches, petits pains, brioches, en-cas, produits de boulangerie, gâteaux, biscuits, tourtes, tartes, flans, beignets, repas préparés, sauces (excepté les sauces à salade), sauces, sauces salées, épices et glace. Services d'approvisionnement en nourriture et en boissons; services de restaurants, services de cafétérias, services de cantine, services de snack-bars, préparation d'aliments et de boissons à emporter.

(111) 81525 (151) 07 Mars 2012

(210) 120820

(732) CEVA SANTE ANIMALE (S.A.)
10, Avenue de la Ballastière, 33500 Libourne
FRANCE.

(740) Maître M. A. Zizine

ADENOMUNE

(511) 5.

Produits vétérinaires.

(111) 81526 (151) 29 Février 2012

(210) 120700

(732) NISSAN JIDOSHA KABUSHIKI KAISHA
(Nissan Motor Co., Ltd.)
N° 2 Takaracho, Kanagawa-ku,
Yokohama-shi, Kanagawa-ken
JAPON.

(740) Maître Abu-Ghazaleh Intellectual Property

G20t

(511) 12.

Automobiles, wagons, camions, vans, véhicules de sport utilitaires, bus, véhicules de voyage (RV); voitures de sport, voitures de course, semi-remorques, camion lève-palette et tracteurs de remorquage (tracteurs), et pièces structurelles et accessoires pour les tracteurs, tracteurs, alarme antivol pour les véhicules; rustines de caoutchouc adhésives pour réparer les chambres à air ou les pneus; tous inclus dans cette classe.

(111) 81527 (151) 29 Février 2012

(210) 120701

(732) NISSAN JIDOSHA KABUSHIKI KAISHA
(Nissan Motor Co., Ltd.)
N° 2 Takaracho, Kanagawa-ku,
Yokohama-shi, Kanagawa-ken
JAPON.

(740) Maître Abu-Ghazaleh Intellectual Property

G37

(511) 12.

Automobiles, wagons, camions, vans, véhicules de sport utilitaires, bus, véhicules de voyage (RV); voitures de sport, voitures de course, semi-remorques, camion lève-palette et tracteurs de remorquage (tracteurs), et pièces structurelles et accessoires pour les tracteurs, tracteurs, alarme antivol pour les véhicules; rustines de caoutchouc adhésives pour réparer les chambres à air ou les pneus; tous inclus dans cette classe.

(111) 81528 (151) 29 Février 2012

(210) 120702

(732) NISSAN JIDOSHA KABUSHIKI KAISHA
(Nissan Motor Co., Ltd.)
N° 2 Takaracho, Kanagawa-ku,
Yokohama-shi, Kanagawa-ken
JAPON.

(740) Maître Abu-Ghazaleh Intellectual Property

G22d

(511) 12.

Automobiles, wagons, camions, vans, véhicules de sport utilitaires, bus, véhicules de voyage (RV); voitures de sport, voitures de course, semi-remorques, camion lève-palette et tracteurs de remorquage (tracteurs), et pièces structurelles et accessoires pour les tracteurs, tracteurs, alarme antivol pour les véhicules; rustines de caoutchouc adhésives pour réparer les chambres à air ou les pneus; tous inclus dans cette classe.

(111) 81529 (151) 29 Février 2012

(210) 120704

(732) NEWPARK RESOURCES, INC.
2700 Research Forest Blvd., Suite 100,
The Woodlands, Texas 77381
ÉTATS-UNIS D'AMÉRIQUE.

(740) Maître Abu-Ghazaleh Intellectual Property



(511) 1, 27, 37, 39, 40, 42.

Produits chimiques liquides à usage dans le forage. Revêtement temporaire en tant que route portable, voie d'accès et tapis. Construction de puits, de routes portables, de voie d'accès, locations de tapis, chantier temporaire et services intégrés du site. Services liés à la gestion d'exploration et production de déchets; remise en état, assainissement et élimination de déchets. Services de traitement géothermiques, de puits de pétrole, de puits de gaz, services de conseils et de mélange de produits chimiques pour le pétrole, le gaz, l'eau et l'analyse minière pour des tiers; traitement, conditionnement (emballage) et/ou distribution de minéraux industriels pour des tiers. Services d'innovation techniques, teste et analyse, gestion de projet et solutions d'ingénierie et support pour des tiers engagé dans le traitement de puits de pétrole, puits de gaz, puits d'eau, puits géothermiques et analyse minière.

(300) US, le 30/08/2011 N° 85/411,071.

(111) 81530

(151) 29 Février 2012

(210) 120708

(732) Monsieur GUERROUT Abdelaziz
Hay Ben Chobane, N° 393, Classe N° 09,
Rouiba, Alger
ALGERIE.



(511) 30.

Gaufrettes, gâteaux.

(111) 81531

(151) 01 Mars 2012

(210) 120729

(732) ALPHARMA, LLC.
Une entité organisée sous les lois de l'Etat de
Delaware
Giralda Farms, Madison, NJ 07940
ÉTATS-UNIS D'AMÉRIQUE.

(740) Maître Dj. Boukrami

ZOETIS

(511) 44.

Mise à disposition d'informations et de conseils dans le domaine de la santé des animaux et de la médecine vétérinaire.

(111) 81532

(151) 01 Mars 2012

(210) 120730

(732) EURL BILEM
Fabrication de Biscuits et produits de Régime
Lot N° 7, Gaston Bernard, Draria, Alger
ALGERIE.



(511) 30.

Biscuits, biscottes, gâteaux, brioches, confiserie, pâtisseries, petits fours, macaron, gaufres, muffins.

(111) 81533

(151) 01 Mars 2012

(210) 120740

(732) UNILEVER N.V.
Weena 455, 3013 AL,
Rotterdam
HOLLANDE.

(740) Maître M. Sator

NUTRI SHINE

(511) 3.

Savons; parfumerie; huiles essentiels; désodorisants et anti transpirants; produits pour le soin des cheveux; colorants pour les cheveux; teintures pour les cheveux, lotions capillaires, produits pour l'ondulation, shampooings, après-shampooing, produits de coiffage, laques pour les cheveux, poudre pour les cheveux, mousses pour les cheveux, glaçures capillaires, gels pour les cheveux, produits hydratants pour les cheveux, liquides capillaires, traitements de préservation des cheveux, traitements pour la dessiccation des cheveux, huiles capillaires, toniques capillaires, crèmes pour les cheveux, préparations pour le bain et/ou la douche; préparations pour la toilette non médicamenteuses; préparations pour le soin de la peau; cosmétiques.

(111) 81534

(151) 01 Mars 2012

(210) 120741

(732) UNILEVER N.V.
Weena 455, 3013 AL,
Rotterdam
HOLLANDE.

(740) Maître M. Sator

SHINE LOCK

(511) 3.

Savons; parfumerie; huiles essentiels; désodorisants et anti transpirants; produits pour le soin des cheveux; colorants pour les cheveux; teintures pour les cheveux, lotions capillaires, produits pour l'ondulation, shampooings, après-shampooing, produits de coiffage, laques pour les cheveux, poudre pour les cheveux, mousses pour les cheveux, glaçures capillaires, gels pour les cheveux, produits hydratants pour les cheveux, liquides capillaires, traitements de préservation des cheveux, traitements pour la dessiccation des cheveux, huiles

capillaires, toniques capillaires, crèmes pour les cheveux, préparations pour le bain et/ou la douche; préparations pour la toilette non médicamenteuses; préparations pour le soin de la peau; cosmétiques.

(111) 81535

(151) 01 Mars 2012

(210) 120756

(732) BAAZEEM TRADING CO.
P.O. Box 2156, Riyadh 11451
ARABIE SAOUDITE.

(740) Maître M. A. Badri



(511) 3.

Préparations pour blanchir et autres substances pour lessiver; préparations pour nettoyer, polir, dégraisser et abraser; savons; parfumerie, huiles essentielles, cosmétiques, lotions pour les cheveux; dentifrices.

(111) 81536

(151) 01 Mars 2012

(210) 120758

(732) BAAZEEM TRADING CO.
P.O. Box 2156, Riyadh 11451
ARABIE SAOUDITE.

(740) Maître M. A. Badri

SHIRAA شرع

(511) 16, 21.

Papier, carton et produits en ces matières, non compris dans d'autres classes; produits de l'imprimerie; articles pour reliures; photographies; papeterie; adhésifs (matières collantes) pour la papeterie ou le ménage; matériel pour les artistes; pinceaux; machines à écrire et articles de bureau (à l'exception des meubles); matériel d'instruction ou d'enseignement (à l'exception des appareils); matières plastiques pour l'emballage (non comprises dans d'autres classes); caractères d'imprimerie; clichés. Ustensiles et récipients pour le ménage ou la cuisine; peignes et éponges; brosses (à l'exception des pinceaux); matériaux pour la brosse;

matériel de nettoyage; paille de fer; verre brut ou mi-ouvert (à l'exception du verre de construction); verrerie, porcelaine et faïence non comprises dans d'autres classes.

(111) 81537 (151) 04 Mars 2012

(210) 120763

(732) SARL AMIRAL FOOD IMPORT EXPORT
Cité Solari, Lot N° 05, Gué de Constantine,
Alger
ALGERIE.



(511) 30.
Madeleine.

(111) 81538 (151) 04 Mars 2012

(210) 120766

(732) LABORATOIRES VENUS SAPECO SARL
80, Rue du 17 Septembre 1956,
Ouled Yaiche, Blida
ALGERIE.



(511) 3.
Déodorant.

(111) 81539 (151) 04 Mars 2012

(210) 120767

(732) LABORATOIRES VENUS SAPECO SARL
80, Rue du 17 Septembre 1956,
Ouled Yaiche, Blida
ALGERIE.



(511) 3.
Déodorant.

(111) 81540 (151) 04 Mars 2012

(210) 120775

(732) EURL SOUMADO
Coté Sud Kouinine, El Oued 39000
ALGERIE.

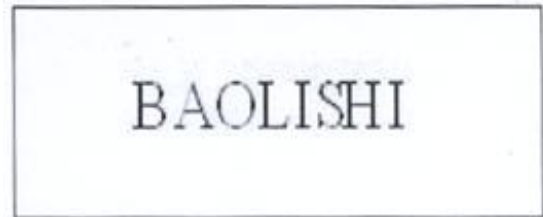

(511) 3.
Cosmétiques.

(111) 81541 (151) 05 Mars 2012

(210) 120778

(732) GROUPE INDUSTRIEL SAIDAL EPE/SPA
Route de Wilaya N°11, B.P. 141,
Dar El Beida, Alger
ALGERIE.

PAXITINE

(511) 5, 35.

Produits pharmaceutiques. Ainsi que commercialisation de ces produits.

(111) 81542

(151) 05 Mars 2012

(210) 120788

(732) SARL EL BAISSINE CONSTRUCTION.
20, Rue Beni-Chougrane, Local 1, Oran
ALGERIE.



(511) 6, 19, 37.

Métaux de construction métalliques. Matériaux de construction non métalliques. Constructions.

(111) 81543

(151) 05 Mars 2012

(210) 120794

(732) ANTONIO PUIG, S.A.
Travessera de Gràcia, 9
08021 Barcelona
ESPAGNE.

(740) Maître Abu-Ghazaleh Intellectual Property

FLEUR DE JOUR

(511) 3.

Préparations pour blanchir et autres substances pour lessiver; préparations pour nettoyer, polir, dégraisser et abraser; savons; parfumerie, huiles essentielles, cosmétiques, lotions pour les cheveux; dentifrices.

(111) 81544

(151) 05 Mars 2012

(210) 120795

(732) ANTONIO PUIG, S.A.
Travessera de Gràcia, 9
08021 Barcelona
ESPAGNE.

(740) Maître Abu-Ghazaleh Intellectual Property

EAU D'ETE

(511) 3.

Préparations pour blanchir et autres substances pour lessiver; préparations pour nettoyer, polir, dégraisser et abraser; savons; parfumerie, huiles essentielles, cosmétiques, lotions pour les cheveux; dentifrices.

(111) 81545

(151) 07 Mars 2012

(210) 120822

(732) AEOLUS TYRE CO., LTD.
48 Jiodong South Road, Jiaozuo, Henan
CHINE.

(740) Maître Mu. Hamdane



(511) 12.

Pneus pour roue de véhicules; pneus pour automobiles; chambres à air pour pneus; pneus; bande de roulement pour véhicules (ceintures de rouleaux); clous pour pneus; enveloppes pour pneus pour véhicules; pneus pour vélos.

(111) 81546

(151) 07 Mars 2012

(210) 120824

(732) SARL COSMEDERME
Cité Bindjebline Belghanem, Ghardaia
ALGERIE.

(740) Maître A. Bouras



(511) 3.

Crèmes déodorantes.

(111) 81547 (151) 07 Mars 2012

(210) 120832

(732) Monsieur DJEDDA Ahmed
Lotissement N° 02-236, Bir-El-Djir, Oran
ALGERIE.



(511) 29.
Fruit sec.

(111) 81548 (151) 07 Mars 2012

(210) 120836

(732) EURL NACHINA IMPORT & EXPORT
17, Rue des Lois, Oran
ALGERIE.

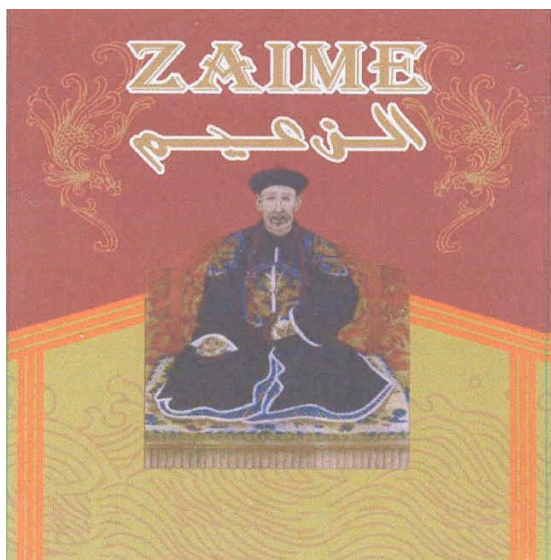

(511) 30.
Thé.

(111) 81549 (151) 07 Mars 2012

(210) 120842

(732) LABORATOIRE FRANÇAIS DU
FRACTIONNEMENT ET DES
BIOTECHNOLOGIES
03, Avenue des Tropiques, 91940 les Ulis
FRANCE.

(740) Maître M. Sator

TEGELINE

(511) 5.

Produits pharmaceutiques, médicaments, préparations pharmaceutiques injectables, protéines thérapeutiques d'origine humaine, immunoglobulines, immunoglobulines polyvalentes.

(111) 81550 (151) 07 Mars 2012

(210) 120843

(732) LABORATOIRE FRANÇAIS DU FRACTION-
NEMENT ET DES BIOTECHNOLOGIES
03, Avenue des Tropiques, 91940 les Ulis
FRANCE.

(740) Maître M. Sator

BETAFACT

(511) 5.

Produits pharmaceutiques.

(111) 81551 (151) 07 Mars 2012

(210) 120844

(732) LABORATOIRE FRANÇAIS DU FRACTION-
NEMENT ET DES BIOTECHNOLOGIES
03, Avenue des Tropiques, 91940 les Ulis
FRANCE.

(740) Maître M. Sator

VIALEBEX

(511) 5.

Produits pharmaceutiques, médicaments, préparations pharmaceutiques injectables, protéines plasmatiques thérapeutiques, préparations pharmaceutiques sous forme colloïdale, albumine humaine.

(111) 81552 (151) 08 Mars 2012

(210) 120847

(732) EURL DATAFIRST TECHNOLOGY
Villa 117, Lot la Cadat, les Sources,
Bir Mourad Rais, Alger
ALGERIE.

FREELANCE

(511) 35, 42.

Publicité, gestion des affaires commerciales; administration commerciale; travaux de bureau. Services scientifiques et technologique ainsi que services de recherches et de conception y relatifs; services d'analyses et de recherches industrielles; conception et développement d'ordinateurs et de logiciels.

(111) 81553 (151) 08 Mars 2012

(210) 120849

(732) SARL LES MOULINS BENAMOR
El Fedjoug, B.P. 63,
Guelma 24130
ALGERIE.



(511) 30.
Céréales.

(111) 81554 (151) 08 Mars 2012

(210) 120851

(732) SULE DAYANIKLI TÜKETİM MALLARI
ÜRETİM PAZARLAMA SANAYİ VE TİCAR-
RET ANONİM ŞİRKETİ
Organize Sanayi Bölgesi 2.
Cadde N° 13, Kayseri
TURQUIE.

(740) Maître M. A. Badri

ASROYAL

(511) 11.

Appareils d'éclairage, de chauffage, de production de vapeur, de cuisson, de réfrigération, de séchage, de ventilation, de distribution d'eau et installations sanitaires ainsi que tous les produits compris dans cette classe.

(111) 81555 (151) 08 Mars 2012

(210) 120852

(732) PHILIP MORRIS PRODUCTS S.A.
Quai Jeanrenaud 3, Neuchâtel, 2000
SUISSE.

(740) Maître Dj. Boukrami



(511) 34.

Tabac, brut ou manufacturé; produits du tabac, y compris cigares, cigarettes, cigarillos, tabac à rouler, tabac à pipe, tabac à chiquer, tabac à priser, kretek; snus; succédanés du tabac (non à usage médical); articles pour rumeurs, y compris papier et tubes à cigarettes, filtres pour cigarettes, boîtes à cigarettes, étuis à cigarettes et cendriers, pipes, appareils de poches à rouler les cigarettes, briquets; allumettes.

(111) 81556 (151) 08 Mars 2012

(210) 120853

(732) GLAXO GROUP LIMITED.
Glaxo Wellcome House, Berkeley Avenue,
Greenford, Middlesex, UB6 0NN
ANGLETERRE.

(740) Maître Dj. Boukrami

NARAMIG

(511) 5.

Produits et préparations pharmaceutiques, vaccins.

(111) 81557 (151) 08 Mars 2012

(210) 120855

(732) GLAXO GROUP LIMITED.
Glaxo Wellcome House, Berkeley Avenue,
Greenford, Middlesex,
UB6 0NN
ANGLETERRE.

(740) Maître Dj. Boukrami

ROTACAPS

(511) 10.
Appareils et instruments médicaux et chirurgicaux,
inhalateurs, parties et garnitures pour tous les produits
précités.

(111) 81558 (151) 08 Mars 2012

(210) 120858

(732) SARL FACTO
Centre Sidi Abbad, Tassala El Mardja,
Alger
ALGERIE.

AL TAIF

الطائف

(511) 29, 32.
Lait, fromage. Boissons de fruits et jus de fruits;

(111) 81559 (151) 11 Mars 2012

(210) 120859

(732) EURL DINKO
Zone Industrielle Locale 02,
El Maleh, Ain Timouchent
ALGERIE.



(511) 19.
Ciment.

(111) 81560

(151) 11 Mars 2012

(210) 120860

(732) Monsieur ELHABBAS Djamel
Cité Zouaoui, Sidi Moussa, Alger
ALGERIE.



(511) 38.
Émissions télévisées.

(111) 81561

(151) 11 Mars 2012

(210) 120861

(732) CAR CONNECTIVITY CONSORTIUM LLC.
3855 SW 153rd Drive, Beaverton,
Oregon 97006
ÉTATS-UNIS D'AMÉRIQUE.

(740) Maître M. A. Badri

MirrorLink

(511) 9.
Ordinateurs et matériel informatique, appareils de télé-
vision, consoles de jeux informatiques à utiliser avec un
écran ou un moniteur d'affichage externe, périphériques
informatiques, équipements électroniques de consom-
mation, à savoir, appareils photographiques, camé-
scopes, enregistreurs et lecteurs audio et vidéo, lecteurs
MP3, enregistreurs et lecteurs de CD, téléphones cellu-
laires, assistants numériques personnels, dispositifs
d'émission radio sans fil, et systèmes mondiaux de
localisation (GPS) composés d'ordinateurs, logiciels
informatiques, émetteurs, récepteurs, dispositifs

d'interface réseau; et instruments électroniques de mesure et test à savoir logiciel de validation et machine de simulation pour conception et test des performances, des caractéristiques, de la compatibilité, de l'interopérabilité, de la fonctionnalité, de la compatibilité et de l'adhésion aux normes industrielles des dispositifs, composants et systèmes précités; câbles d'ordinateurs et connecteurs de câbles; logiciels de livraison de contenus sans fil; logiciels d'exploitation de tous les produits précités; logiciels de test des performances, des caractéristiques, de la compatibilité, de l'interopérabilité, de la fonctionnalité, de la compatibilité et de l'adhésion aux normes industrielles d'ordinateurs, produits électroniques et de télécommunication.

(300) US, le 10/09/2011 N° 85419575.

(111) 81562 (151) 11 Mars 2012

(210) 120864

(732) SARL MARIA COSMETIQUES
IMPORT / EXPORT
Lotissement Communal, Lot 03, N° 01,
Dar El Beida, Alger
ALGERIE.

KARIBA

(511) 3.
Savons; parfumerie, huiles essentielles, cosmétiques
lotions pour les cheveux; dentifrices.

(111) 81563 (151) 11 Mars 2012

(210) 120867

(732) Monsieur MEZOUAR Hacene
Cité Chott, El Oued
ALGERIE.

الزعيم
EZZAIME

(511) 16.
Livre.

(111) 81564 (151) 11 Mars 2012

(210) 120868

(732) Monsieur MEZOUAR Hacene
Cité Chott, El Oued
ALGERIE.



IMPRIMERIE MEZOUAR

(511) 40.
Imprimerie.

(111) 81565 (151) 11 Mars 2012

(210) 120871

(732) MICROSOFT CORPORATION.
Société organisée et existante sous les lois de
l'Etat de Washington
One Microsoft Way, Redmond,
Washington 98052-6399
ÉTATS-UNIS D'AMÉRIQUE.

(740) Maître M. Sator

SKYPE

(511) 9, 35, 36, 38, 42.

Logiciels informatiques, notamment logiciels pour la transmission, l'enregistrement, la reproduction, l'affichage, l'organisation, la gestion, la manipulation et la lecture de messages, texte, images, fichiers, contenu audio, vidéo et audio-visuel et autres données pour faciliter les communications entre deux usagers ou plus via des réseaux informatiques, des réseaux de communication et le réseau mondial d'information; outils de développement de logiciels informatiques; logiciels informatiques destinés à être utilisés comme une interface de programmation d'application (API); dispositifs sans fil, Bluetooth et de bus série universel (USB) pour les communications, notamment téléphones, combinés, casques, haut-parleurs, microphones, écouteurs, webcams et caméras vidéo. Services de publicité et de distribution d'informations, notamment, fourniture d'espace publicitaire via le réseau informatique mondial; promotion des produits et services d'autres sur Internet; fourniture d'un portail en ligne qui fournit aux

clients l'accès à leurs données de consommation de leur compte de communication sans fil, leur profil de consommation du compte, à des fins de gestion commerciale du compte, d'information financière, de caractéristiques comptables et d'informations de référence y relatives. Services financiers, notamment, fourniture d'une monnaie virtuelle destinée à être utilisée par les membres d'une communauté en ligne via des réseaux informatiques et de communication; services de transactions financières, notamment, compensation et réconciliation de transactions financières via des réseaux informatiques et de communication, et fourniture de transactions commerciales sécurisées et d'options de paiement; traitement et transmission électroniques de données de paiement pour des usagers de réseaux informatiques et de communication. Services de communication, notamment transmission et réception de texte, images, fichiers, contenu audio, vidéo et audio-visuel et autres données pour faciliter les communications entre deux usagers ou plus via des réseaux informatiques, des réseaux de communication et le réseau mondial d'information; services de texte et de messagerie instantanée; services de protocole de téléphonie vocale sur Internet; téléconférence audio et vidéo; services de sélection automatisée pour les communications; fourniture d'accès d'utilisateur à des sites web de tiers hébergés sur des serveurs informatiques accessibles par un réseau mondial d'information; services de télécommunications, notamment fourniture de minutes prépayées destinées à être utilisées sur des téléphones cellulaires à l'étranger. Services informatiques proposant des logiciels pour permettre et gérer plusieurs modes de communication, simultanés via des réseaux informatiques, des réseaux de communication et le réseau mondial d'information par messagerie instantanée, protocole de téléphonie vocale sur Internet (VOIP), vidéoconférence, audioconférence, partage de bureaux d'ordinateurs, transfert de fichiers, détection et fourniture d'informations de la présence d'utilisateurs, et téléphonie et accéder à des données stockées à distance pour de telles applications; fourniture de l'usage temporaire de logiciels non téléchargés en ligne et d'applications pour la messagerie instantanée, pour permettre et gérer plusieurs modes de communication simultanés sur des réseaux locaux et Internet par messagerie instantanée, protocole de téléphonie vocale sur Internet (VIOP), vidéoconférence, audioconférence, partage de bureaux d'ordinateurs, transfert de fichiers, détection et fourniture d'informations de la présence d'utilisateurs, et téléphonie; fourniture d'informations techniques dans le domaine des logiciels informatiques.

(111) 81566

(151) 11 Mars 2012

(210) 120872

(732) SUMITOMO METAL INDUSTRIES, LTD.
Société organisée et existante sous les lois de
Japon
5-33 Kitahama 4-chome, Chuo-ku, Osaka-shi,
Osaka 541-0041
JAPON.

(740) Maître M. Sator



(511) 6, 7, 12, 37, 42.

Colonnes d'affichage métalliques; rouleaux d'alliages; acier allié pour construction et supports en acier; alliages pour électrodes de batterie; alliages de métaux communs; alliages de métaux non ferreux; alliages, résistant à la chaleur, résistant aux acides et à la corrosion; aluminium; aluminium (feuilles d'-); tuyaux en aluminium; aluminium (fils d'-); aluminium et ses alliages; plaques d'ancrage; ancrages; cornières métalliques; soupapes d'équerre [autres que parties de machines] métalliques; conducteur d'antenne; antifricition (métal -); antifricition (métal -) pour alliages ferreux; enclumes; cuirasses; récifs de poissons artificiels en métal; vannes de régulation automates [autres que parties de machines] métalliques; robinet à tournant sphérique [autres que parties de machines] métalliques; billes d'acier; bandes à lier métalliques; barres; barreaux de grilles métalliques; balises non lumineuses [métalliques]; sonnettes; sonnailles; billette; liens métalliques; coffres métalliques; loupes [métallurgie]; boulons métalliques; girafes; bouteilles [récipients métalliques pour le gaz sous pression ou l'air liquide]; boîtes en métaux communs; équerres métalliques [construction]; embranchement (tuyaux d'-) métalliques; laiton et ses alliages; tôle, bande, et barre de laiton; laiton brut ou mi-ouvré; brasures; bronzes [objets d'art]; panneaux pour la construction métalliques; matériaux de construction métalliques; matériaux de construction, tuyaux et tubes (aucun étant tubes de chaudières ou pièces or machines), tous compris dans la classe 6; panneaux pour la construction métalliques; constructions métalliques; constructions transportables métalliques; bouées; robinets à papillon [autres que parties de machines] métalliques; raccords métalliques de câbles [non électriques]; câbles et fils [non électriques]; cannettes de métal; coffrages métalliques pour puits de pétrole; chaudières de fonte (non compris dans d'autres classes); fonte brute ou mi-ouvrée; acier (fonte d'-); couleurs de métal; produits moulés; coulées, feuilles, poudre, et articles étirés, extrudés ou semi-finis en titane ou ses alliages; plafonds métalliques; chaînes (sauf chaînes motrices pour véhicules); chiens (chaînes de -); cheminées métalliques; chrome; plaques et tôles d'acier plaqué; revêtements [construction] métalliques; pattes d'attache de câbles ou de tubes [métalliques]; fermetures de récipients [métalliques]; robinets [autres que parties de machines] métal-

liques; bobines; tôles et bobines d'acier laminé à froid; colliers d'attache métalliques pour tuyaux; conduites collectrices métalliques; jauges en métaux communs pour véhicules; jauges personnels en métaux communs; art (objets d'-) en métaux communs; métaux communs et ses alliages; métaux communs bruts ou mi-ouvrés; métaux communs bruts ou mi-ouvrés non compris dans d'autres classes; conteneurs métalliques; récipients métalliques pour le gaz sous pression ou l'air liquide; récipients pour combustibles liquides [métalliques]; récipients métalliques pour remisage; récipients métalliques pour acides; récipients métalliques pour transport; cuivre et ses alliages; tôle, bande, et barre en cuivre; cuivre brut ou mi-ouvré; clavettes; raccords de métaux; glissières de sécurité pour routes [métalliques]; drainage (tuyaux de -) métalliques; caillebotis métalliques; cylindres de fonte ductile; conduits et tuyaux métalliques de chauffage central; coudes de tuyaux [métalliques]; tôles magnétiques; aciers filages; éclisses de rails; ferrures pour la construction; garnitures de meubles [métalliques]; garnitures de fenêtres [métalliques]; garniture de tuyauterie [métalliques]; brides métalliques; brides [colliers] métalliques; noues [construction] métalliques; dalles métalliques; pièces forgées; fonderie et enclumes en acier; moules pour la fonderie métalliques; armatures pour préfabrication; châssis métalliques [construction]; charpentes métalliques; tôles et feuilles d'acier de décolletage; constructions complètes métalliques; tôles et bobines galvanisées; cylindres de gaz; joints métalliques; poutres métalliques; soudure d'or; armatures métalliques; funéraires (dalles -) métalliques; grilles métalliques; contre-rails pour rue de ville; contre-rails métalliques; descente (tuyaux de -) métalliques; chéneaux métalliques; menottes; quincaillerie; quincaillerie métallique; outils de quincaillerie; tôle épaisse; barres d'acier creux; feuillards de fer; feuillards d'acier; fers à cheval; feuilles et bobines d'acier laminé à chaud; indium; récipients d'emballage industriel en métal; lingots de métaux communs; lingots de métaux non précieux; fer; fer (minerais de -); tôles de fer; brames; feuillards de fer; fer (fil de -); fer, brute ou mi-ouvré; quincaillerie de fer; quincaillerie de fer, petits articles de quincaillerie métallique; fers et aciers; poutrelles métalliques; raccords de tuyaux [métalliques]; clefs [clés]; plomb; plomb, brut ou mi-ouvré; revêtements [construction] métalliques; palettes [plateaux] de chargement et déchargement métalliques; serrures; serrures métalliques [autres qu'électriques]; quincaillerie de serrurier; raccord de graissage; agrafes de courroies de machines [métalliques]; magnésium; couvercles de trous d'homme [métalliques]; manifold; manifolds métalliques pour canalisations; funiculaires (matériel fixe de -); matériels métalliques pour chemins de fer; bouteille en métal pour soupapes à compression d'air et de liquide; conduit métallique pour câbles et tuyaux; cylindre métallique pour gaz comprimé; brides métalliques; plaque de base [construction] métallique; châssis métalliques pour emballage, aux fins de transport et le stockage des tuyaux; menuiseries métalliques; raccords de tuyaux [métalliques]; loquets de portails métalliques; couvercles et capuchons métalliques [pour conteneurs d'emballage industriel]; matériaux métalliques

pour la construction des bâtiments ou la structure; matériaux métalliques pour ossatures ou charpente pour la construction; moules métalliques pour former des produits en ciment n'étant pas parties de machines; tubes et tuyaux métalliques; tubes et tuyaux métalliques pour brouilleur, mi-ouvré; poulies métalliques; poulies, ressorts et soupapes métalliques [non compris les éléments de machine]; tôles métalliques pour immeuble; bouchons métalliques [pour conteneurs d'emballage industriel]; tombes métalliques; fils métalliques; fils machine métalliques; tuyaux en alliage métallique; feuilles métalliques et émaillés pour couvertures; tonneaux métalliques; coffres métalliques; couvertures métalliques pour conteneurs; capsules métalliques pour le gaz sous pression; tuyaux métalliques pour aspirateurs; porteuses clés métalliques; signaux routiers non lumineux et non mécaniques; tuyaux métalliques; piscines métalliques; tubes et tuyaux métalliques de toutes sortes, dont tuyaux de gaz et tubage pour puits de pétrole; clefs de remontage; métaux et demi-produits n'appartenant pas à autre classe; métaux et leurs alliages; métaux en poudre; instruments météorologiques métalliques; minéral; divers quincailleries métalliques; divers palanches métalliques; divers tuyaux d'acier; molybdène; pieux d'amarrage métalliques; moules; clous et vis; nickel; niobium; câbles et fils non-électrique de métaux communs; métaux non-ferreux et leurs alliages; tuyères métalliques; écrous métalliques; écrous et vis métalliques; tuyau d'huile; minerais; minerais de métaux communs; minerais métalliques, sauf sodium, potassium et calcium, non inclus dans le carburant; autres produits fabriqués de non-acier et non-métaux précieux matières pour extrusion; récipients d'emballage en métal; cloisons pour l'usage au bureau; cloisons métalliques; chevilles métalliques; conduites forcées [métalliques]; tube de revêtement et pétrole; palplanches métalliques; colonnes métalliques [parties de constructions]; raccords de tuyaux; joints de tuyaux [métalliques]; manchons de tuyaux [métalliques]; conduites métalliques; tuyaux et tubes (n'étant pas élément ni de machines et/ou de brouilleurs); tuyaux et tubes métalliques; tuyaux et tubes de métaux et leurs alliages, n'étant pas partie de machines ou partie de refroidissement, réchauffement et installations distillation; tuyaux métalliques; tuyaux métalliques, pour installations de chauffage central; tuyauteries métalliques; tuyauteries métalliques, pas inclus dans les matériaux métalliques pour le bâtiment ou la construction; pitons de métal [équipement d'alpinisme]; plaques; bondes métalliques; perches métalliques; poteaux métalliques; poteaux de lignes électriques [métalliques]; poulailler métallique; maisons métalliques préconstruits et autres bâtiments; sections métalliques préconstruits et leurs panneaux; kits de montage de bâtiments préfabriqués métalliques; kits de montage de bâtiments préfabriqués métalliques, pour ossues ou châssis; étançons métalliques; étançons métalliques de ponts; renverses de chemins de fer [métalliques]; rails et autres matériaux métalliques pour chemins de fer; rails; voies ferrées (matériaux pour -) métalliques; changements de voie [chemins de fer]; traverses de chemins de fer [métalliques]; changements de voie [chemins de fer]; alliages de terre rares pour ai-

mants; matériaux de construction réfractaires métalliques; armatures pour la construction [métalliques]; armatures pour courroies [métalliques]; armatures pour conduites [métalliques]; armatures métalliques pour béton; réservoirs métalliques; signalisation routières métalliques (non-lumineux ou mécanique); baguettes métalliques pour le brasage; baguettes métalliques pour le soudage; matériaux de construction laminés et coulés; aciers laminés; couvertures de toits [métalliques]; toitures (cornières pour -) métalliques; toitures métalliques; cordages métalliques; coffret de sûreté; cassettes de sûreté; moules en sable métalliques; vis métalliques; capsules de bouchage métalliques; produits seconds de fer et d'acier; acier demi-produit; demi-produits d'acier; objets façonnés en acier (non compris dans d'autres classes); formes; tôle; largets; tôles de fer; palplanches métalliques; palplanches; tôles; tôles et stries; chevilles; coffrages pour le béton métalliques; panneaux de signalisation ni lumineux, ni mécaniques [métalliques]; enseignes en métal; argenté (alliage d'étain -); brasure d'argent; soudure d'argent; brames; manchons [quincaillerie métallique]; souder (fils à -) en métal; ressorts [quincaillerie métallique]; ressorts et soupapes (n'étant pas pièces de machines); ressorts pour les meubles; éperons; bobines d'acier inoxydable; acier; acier (laminé) pour opérations de laminage; acier (alliages d'-); acier et articles en ces matières compris dans la classe 6; cornières d'acier; billes d'acier, non compris dans d'autres classes; barre d'acier; bloom d'acier; acier (constructions en -); câbles d'acier; carcasses d'acier; armature d'acier pour préfabrication; poutrelles d'acier pour la construction; matériel en acier; acier ou l'eau métalliques et tuyaux de gaz; palettes en acier; panneaux d'acier pour planchéage; tuyaux d'acier; tuyaux et tubes d'acier pour brouilleur, mi-ouvert; tuyaux d'acier pour pièces de coussin de sécurité gonflable; tuyaux d'acier pour brouilleurs; tuyaux d'acier pour brouilleurs [produits demi-fini]; plaques d'acier; poteaux en acier; poteaux et tubes d'acier pour pièces de coussin de sécurité gonflable; rails d'acier; forme d'acier; tôles d'acier; fils d'acier; feuillards d'acier; pôles coniques d'acier; bandage d'acier; tubes d'acier; tubes d'acier pour brouilleurs; fils d'acier; acier, brute ou mi-ouvert; aciers pour automobiles; aciers pour coussinets; aciers pour brouilleurs; aciers pour utilisation structurale dans machines; aciers pour appareils à pression; aciers pour utilisation structurale dans bateaux; aciers, résistant à la chaleur, aux acides et à la corrosion; étriers; flasque en forme de tampon de quenouille ou couvercle pour protéger les vis des tuyaux; pentures; sangles pour la manutention de fardeaux [métalliques]; feuillards; réservoirs en métal; tantale [métal]; fils à lier métalliques; étain; tôles et bobines sans étain; feuilles d'étain; fer-blanc; emballages en fer-blanc; ferblanterie et ustensiles de cuisine compris dans cette classe; titane; alliages de titane; barreaux de titane; ferrotitane; tombac; boîtes à outils en métal [vides]; constructions transportables métalliques; pièges à bêtes féroces; protections d'arbres [métalliques]; treillis métalliques; tube et tuyau d'acier; tubes de métal; tungstène; métaux et alliages commun, brut et mi-ouvert; soupapes [autres que parties de machines] métalliques; vanadium; étaux-

établis [métalliques]; étai en métal; murs (revêtements de -) [construction] métalliques; parois (revêtements de -) [construction] métalliques; tampons [chevilles] en métal; conduites d'eau métalliques; grillages et tissus métalliques; fil de métal commun; fils en-alliages de métaux communs [à l'exception des fusibles]; fil de métal pour le soudage; filins d'acier; art (objets d'-) en métaux communs; bandes à lier métalliques; zinc et ses alliages; feuilles d'acier galvanisé; zirconium. Alternateurs; moteurs à courant alternatif et courant continu [non compris ceux pour véhicules terrestres mais incluant les pièces pour moteurs à courant alternatif et courant continu]; actionneurs pour véhicules aériens; aéronautique (moteurs pour l'-); agricoles (instruments -); appareil de séparation d'air; souffleries d'aspiration; tous les accessoires étant de type photo et impression en relief; usines d'ammoniac; machines de recuit; antipollution (dispositifs -) pour moteurs; appareils pour dressage pour métallurgie; appareils pour donner un traitement de décapage sur la surface du métal; appareils pour métaux (machines à travailler les -); appareils pour étamage sur la surface du métal; finisseurs d'asphalte; vilebrequins et arbres à cames d'automobile; essieux pour machines; câble de traînage rétro caveuse et hydro excavateurs; bars et plaques de cuivre; bars et plaques de zinc; roulements [éléments de machine pas pour véhicules terrestres]; roulements pour arbres de transmission; variateurs Beier; variateurs Beier-cyclo; étant réducteurs de vitesse ou variateurs; courroies de transporteurs; courroies de machines; courroies pour moteurs; cintreuses; machines à moulage par soufflage; tubes de chaudières [parties de machines]; freins [éléments de machine pas pour véhicules terrestres]; tôles de laiton; transporteurs à roue à augets; carburateurs à butane; alimentateurs pour carburateurs; carburateurs; machines de coulée, pour les métaux non ferreux; usines de ciment; centrifugeuses [machines]; centrifugeuses étant séparateurs centrifuges; alimentateurs à chaînes pour broyeurs à boulets; appareil chimiques oxydatif synthétisant; machines et appareils de traitement chimique; clapet; classificateur; classificateur pour classer les solides en suspension dans les liquides, étant une machine; installations de préparation au charbon et minerai; laminoirs à froid pour métaux non ferreux; air comprimé (machines à -); pompes à air comprimé; compresseurs [machines]; condenseurs de vapeur [parties de machines]; condensation (installations de -) pour le traitement des produits chimiques; machines et appareils de construction; machines à coulée continu; usines à frittage continu; appareil de contrôle pour machines et moteurs; commande de machines de métallerie, construction et chargeuses-déchargeuses (dispositifs de -); convertisseurs; convertisseurs d'aciéries; transporteurs et équipement auxiliaire; cylindre de cuivre pour impression textile; feuilles de cuivres; accouplements autres que pour véhicules terrestres; grues [appareils de levage] et leurs pièces et accessoires; arbres à manivelle; manivelles [parties de machines]; chenilles pelle-grues; broyeurs; broyeurs de mines; broyeurs pour métallerie, construction, chargement-déchargement et traitement des produits chimiques; broyeurs à cylindres et cages de laminage; appareil de séparation cryogénique; coupeuses;

coupeuses [machines] pour métallerie et construction; mécanisme d'entraînement cyclo; engrenage réducteur cyclo; boîtes de cylindres; générateurs de courant continu; taraudeuses; arracheuses [machines]; vaisselle (machines à laver la -) à usages domestiques; stries de coupe; drainage (machines de -) pour construction; tours de forage [flottantes ou non flottantes]; mâts de charge; tambours de machines; balais de dynamo; machines électriques à traitement de carte de circuits; blendes alimentaires électriques [à usages domestiques]; astiquer surfaces en métal (machines et appareils à -) [électriques]; encaustiquer (machines et appareils à -) [électriques] [à usages domestiques]; treuil [électrique]; usineurs de fils et câbles électriques; moteurs électroniques; appareils de récupération d'éthane; excavateurs (et pièces de celle-ci); tubulures d'échappement pour moteurs; échappements pour moteurs; extrudeuses; soufflantes et soufflerie; entraîneurs; alimentateurs de chaudières de machines; dispositif de couchage avec cylindre de laminage; filtres; meuleuses à bande abrasive; flasques de vilebrequin; machines de flottation; pour les industries chimiques, installation d'agglomération; acide sulfurique; usine de fabrication; usine de fabrication de sel; pour construction, excavateurs à échelle; pour la fabrication de métal, presse, vague de coupe; pour l'exploitation, usine à minéralurgie; presses à forger; appareils à liquéfaction du gaz; appareils à séparation du gaz; gazéificateurs; coupleurs d'engrenage et de pignon et mécanismes amortisseurs de choc et les pièces de rechange non compris dans d'autres classes; boîtes de vitesses; générateurs d'électricité; broyeurs [machines]; guidages de machines de métallerie; outils tenus à la main actionnés mécaniquement; équipement de manutention pour fours de réchauffage et four pit; échangeurs thermiques pour machines de traitement chimiques; échangeurs thermiques [parties de machines]; appareils de liquéfaction d'hélium; ourler (machines à -); récipients à haute pression; nettoyage (appareils de -) à haute pression; porte-outils [parties de machines de métallurgie]; contrôleurs hydrauliques pour machines et moteurs; ouvre-portes hydrauliques [parties de machines]; presses hydrauliques; pompes hydrauliques; pompes hydrauliques pour machines industrielles; soupapes hydrauliques; appareils à récupération d'hydrogène; arbres impulseurs; incubateurs; incubateurs [couveuses] pour œufs; engrenage infiniment variable et d'autres parties et accessoires pour les moteurs de puissance; machines à extrusion de feuille mince gonflables; chariots à lingots; souffleuses d'injection [machines]; excavateurs à échelle; grands instruments pour l'agriculture; planeuses; aimants de levage; grues à éléments articulés sur porteur; équipements de gravure de panneaux à cristaux liquide; appareils de lavages de panneaux à cristaux liquide; carburateurs de gaz naturel liquéfié; machines et appareils à chargement-déchargement; carburateurs de gaz de pétrole liquéfié; accouplements et organes de transmission (excepté pour véhicules terrestres); accouplements et matériaux pour courroies (excepté pour véhicules); éléments de machine [pas pour véhicules terrestres]; machineries de toutes sortes, et pièces de machines, à l'exception des machines agricoles et horticoles et leurs

parties comprises dans la classe 7; machines et appareils pour l'industrie électronique; machines et outils à machine; manifolds d'échappement pour moteurs; usine de fabrication; presses mécanique; équipement microsystème électromécanique de revêtement; équipement microsystème électromécanique de gravure; étireuses; métaux (outils de machines à travailler les -); métaux (machines à travailler les -); moulins; fraiseuses; wagonnet; appareils à transport minier; usine de minéralurgie; mixeurs; machines motorisées pour l'industrie chimique; moteurs (excepté pour véhicules terrestres); moulurer (machines à -) pour la métallurgie; moules [parties de machines]; pots d'échappement pour moteurs; condenseur à gaz naturelle [parties de machines]; moteurs nautiques; moteurs d'entraînement non électrique, pas pour véhicules terrestres [autres que pour moulins à l'eau et à vent]; tuyères et aubes de turbine; refroidisseurs d'huile pour moteurs aéronautiques; raffinage du pétrole (machines de -); autres machines ou équipements; autres machines au traitement des métaux; appareil de traitement de l'ozonolyse; raboteuse pour la métallurgie; pièces et accessoires pour locomotives; parties pour moteurs principales non électriques pour véhicules terrestres; parties pour moteurs de puissance et équipements liés; usines à tubes; pistons; pneumatiques (transporteurs -); coupleurs d'énergies; presses (machines pour le traitement chimique); presses pour métallurgie; réservoirs à pression et parties de machines; matrices imprimantes; imprimer (machines à -); membranes de pompes; pompes [parties de machines ou de moteurs]; radiateurs de refroidissement pour moteurs; béliers [machines]; démultiplicateurs autres que pour véhicules terrestres; stabilisateurs de route; robots pour métallurgie; cylindres et cages de laminages (parties de machines); cages de laminages; laminoirs (cylindres de -); laminoirs; laminoirs et ses parties et raccords; cylindres pour laminoirs; usine de fabrication de sel; écran flotteur; écrans; laminoirs à profilés; machines et systèmes de fabrication de semi-conducteurs; séparateurs; pulvérisateurs pour eaux d'égouts; coudre (machines à -); accouplements ou connecteurs d'arbres [éléments de machines pas pour véhicules terrestres]; unités d'arbres de transmission; arbres, essieux ou broches [non pour véhicules terrestres]; cisailles; engrenages et pignons de navires; amortisseurs [parties de machines pas pour véhicules terrestres]; pelles; navettes [parties de machines]; pots d'échappement pour moteurs; appareils de dépôts de film de dioxyde de silicium; installations d'agglomération; refroidisseurs de brame; supports à chariot [parties de machines]; ressorts [parties de machines]; empileurs; pile-pelles; démarreurs pour moteurs aériens; démarreurs pour moteurs; accumulateurs de vapeur [parties de machines]; chaudières de machines; barres de fleurets d'acier, aussi conique; convertisseurs d'aciérages; grues d'aciéries; ligne d'exploitation de feuille d'aciers; commande de direction; arcasses arbres d'hélices; machines à dresser; usines de acide sulfurique; sur compresseurs; usines de résine synthétique; fileter (machines à -); outils et instruments et leurs parties pour production du métal; engrenages transférée; arbres de transmission [autres que pour véhicules terrestres]; arbres de transmission pour

machines; arbres de transmission, autres que pour véhicules terrestres; dresseuses pour métallurgie; appareil d'irradiation de rayonnement ultraviolet pour la traitement d'eau; chargeurs; déchargeurs, et leurs équipement alliés; aspirateurs de poussière (à usages domestiques); soupapes [parties de machines pas pour véhicules terrestres]; vibrateurs [machines] à usage industriel; lavage (appareils de -); linge (machines à laver le -) à usages domestiques; compacteurs pour les détritres; compacteurs et appareils pour les détritres; machines de broyage de déchets; broyeurs d'ordures; réchauffeurs d'eau [parties de machines]; souder (appareils à -) à gaz; souder (machines électriques à -); grues roue; broyeurs à fils machine; machines croises. Moteurs AC ou DC pour véhicules terrestres [non compris "leurs pièces"]; rustines adhésives pour la réparation des tubes ou des pneus; aériens (transporteurs -); appareils aéronautique; avions; coussins d'air gonflants [dispositifs de sécurité pour automobiles]; installations d'air climatisation pour avions; aéronefs et leurs pièces et accessoires; aéroglisseurs; tous pour matériel roulant; tous les marchandises, véhicules, navires et autres appareil et accessoires de cela; avertisseurs contre le vol des véhicules; antivols pour véhicules; appareil de locomotion par terre, air ou eau et leurs pièces détachées non compris dans d'autres classes; vilebrequins d'automobile; automobiles et leurs pièces et raccords de tuyauterie; boîtes d'essieux pour locomotive; fusées d'essieux; essieux; essieux (pièces de matériel roulant et accessoires); essieux pour roues de véhicule terrestres; essieux pour véhicules; voitures d'enfants; remorque à bicyclette [riyakah]; bicyclettes et leurs pièces et raccords; carrosseries [de wagon de chemins de fer]; camions bogies (pièces de matériel roulant et accessoires); bogies; bogies pour wagons de chemins de fer; garnitures de freins pour véhicules; segments de freins pour véhicules; sabots de freins pour véhicules; freins [pour véhicules terrestres]; freins [éléments de machine pas pour les véhicules]; freins de véhicules; tampons de choc [matériel ferroviaire roulant]; téléphériques; arbres à cames; coupleur de voiture; voitures; wagons et pièces et accessoires de celle-ci; charrettes; châssis [de wagon de chemins de fer]; engrenage de commande (pièces de matériel roulant et accessoires); bielles pour véhicules terrestres, autres que parties de moteurs; coupleur et appareil de choc et de traction; coupleur pour voitures; coupleurs; couplage et appareils de choc et de traction; chaînes d'attelage pour matériel roulant; accouplements pour véhicules terrestres; vilebrequins; équipement de ramassage courant [pour voitures de chemin de fer]; appareils de choc et de traction dans la classe 12 étant pièces et raccords de matériel roulant; arbres de transmission; boîtes à engrenages menant; engrenages menant; courroies en cuir électriques pour véhicules; appareils d'embrayage (pièces de matériel roulant et accessoires); boudins de bandages de roues de chemins de fer; chariots élévateurs; accoupleur et pignon à denture et appareil de choc et de traction; boîtes de vitesses pour véhicules terrestres; boîtes à engrenage; engrenages pour véhicules terrestres; engrenages et pignon; draines; poignées de wagons de chemin de fer; échangeurs thermiques pour véhicules terrestres; calèches; circuits hydrauliques pour véhicules;

chambres à air pour pneumatiques; ressorts à lames; courroies en cuir pour transport; éléments mécanique pour véhicules terrestres; roues en métal pour matériel roulant et pneus d'acier pour leur l'utilisation; trolleys de mine (wagons); autocars; motocyclettes; moteurs principaux non électrique pour véhicules terrestres [non compris "leurs pièces"]; parachutes; pièces et accessoires pour marchandise et voitures ferroviaire - à savoir, wagons, roues, essieux et roues-essieux unités ferroviaire; pièces et raccords pour automobiles; pédicabs; segments de piston; éléments de conversion d'énergie; arbres d'hélice; voitures extracteur pour l'exploitation minière; voitures poussoir pour l'exploitation minière; attelages de chemins de fer ou de wagons; wagons de marchandises; matériel roulant ferroviaire et leurs pièces et accessoires; démultiplicateurs pour véhicules terrestres; appareil de contrôle de relaxation et les instruments pour les différents niveaux entre les wagons et les quais de gare; pousse-pousse; véhicules routiers et leurs parties; fusée; matériel roulant et leurs pièces et accessoires; chemins de fer (matériel roulant de -); téléphériques pour le fret ou de manutention de fret; courroies de transmission rotative de puissance reliant les moteurs et les ventilateurs de refroidissement du radiateur [pour véhicules terrestres]; disques de rotor; housses pour sièges de véhicules; arbres, essieux ou broches, roulements, accouplements ou connecteurs d'arbres, transmissions et engrenages de puissance [pour véhicules terrestres]; navires; coques de bateaux et leurs parties comprises dans la classe 12; bateaux (dispositifs de commande pour -); amortisseurs et ressorts amortisseurs [pour véhicules terrestres]; amortisseurs pour wagons de chemin de fer et véhicules; ressorts amortisseurs pour véhicules; traîneaux [véhicules]; roues laminé solide (matériel roulant et accessoires); véhicules spatiaux; ensembles de broche avec des rotors; ressorts; ressorts pour matériel roulant; ressorts pour véhicules; stabilisateurs; bandes d'acier; jantes d'acier pour roues de matériel roulant; pneus en acier (pièces et accessoires de matériel roulant); cadres et arbres arrière; amortisseurs de suspension pour véhicules; ressorts de suspension pour véhicules; systèmes de suspension et leurs accessoires; pneus d'automobiles (tous les produits précité pour les véhicules; locomobiles; appareil de traction ou d'attelage (pièces et accessoires de matériel roulant); tracteurs; trains et leurs parties et accessoires; transistors [électronique]; arbres de transmission pour véhicules terrestres; camions; véhicules à deux roues et leurs pièces et accessoires; trains roulants [de wagons de chemin de fer]; trains de voitures; culbuteur de déchargement [pour l'inclinaison de wagons de chemin de fer]; tiges de soupapes; attelages véhicules; ressorts de suspension pour véhicules; roues de véhicules; véhicules à locomotion par terre, par air, par eau et sur rail; véhicules, navires et autres machines à transportation et leurs pièces et appareils; véhicules et leurs composants et pièces de structure; navires et leurs pièces et accessoires; motos d'eau [moto marines]; centres de roues (pièces et accessoires de matériel roulant); jantes; roue-essieu unités; brouettes; fauteuils roulants pour malades; roues; roues [de chemins de fer]. Conditionnement de l'air (installation et réparation d'appareils pour le -);

avions (entretien et réparation d'-); chaudières (nettoyage et réparation de -); construction (services d'-) [ponts]; construction (services d'-) [bâtiments]; supervision [direction] de travaux de construction; isolation (services d'-) [construction]; renforcement (services d'-) [construction]; étanchéité (services d'-) [construction]; brûleurs (entretien et réparation de -); charpenterie; conseils en matière de travaux de génie civile; construction; conseils en matière de construction; informations en matière de construction; aéroports [construction d'-]; installations aquatiques [construction d'-]; îles artificielles [construction d'-]; appareils d'isolation de base et de contrôle de vibration pour la construction [construction d'-]; structures côtières [construction des -]; plateformes de forage du gaz naturel [construction des -]; plateformes de forage d'huile naturel [construction des -]; installations au large des côtes [construction d'-]; stades [construction des -]; réservoirs de stockage [construction des -]; tours de télécommunication [construction des -]; tunnels [construction des -]; conseils en matière d'ordinateurs; étanchéité (services d'-) [construction]; démolition de constructions; dragage; forage de puits; constructions en terrassement ou béton; électriques (installation d'appareils -); travaux électriques; usines [construction d'-]; pieux de semelle [construction des -]; fourneaux (installation et réparation de-); travaux générales de construction; travaux générales de génie civile; vitrage [verrerie]; ports [construction des -]; échangeurs de chaleur, vaporisateurs et condenseurs [installation d'-]; installation, maintenance et réparation dans le domaine d'usines chimiques; installation, maintenance et réparation dans le domaine d'usines d'énergie électrique; installation, maintenance et réparation dans le domaine d'usines d'énergie; installation, entretien et réparation dans le domaine d'usines de gaz naturel liquéfié; installation, entretien et réparation dans le domaine d'usines de traitement de biphenyls polychlorés; installation, entretien et réparation dans le domaine d'usines de recyclage; installation, entretien et réparation dans le domaine d'aciéries; installation, entretien et réparation dans le domaine d'usines de traitement des déchets; installation, maintenance et réparation d'ordinateurs; installation, entretien et réparation de machinerie; menuiserie; installation de machinerie; entretien et inspection de climatisation d'aéronef; entretien et inspection de parties de climatisation d'aéronef; entretien des chaudières; entretien des pompes; maçonnerie; fonctionnement, vérification ou entretien d'équipement de construction; fonctionnement, vérification, réparation ou entretien d'usines et conseil de celle-ci; peinture; môles [construction de -]; pieux [construction de -]; oléoducs (installation et entretien d'-); plâtrerie (travaux de -); plomberie (travaux de -); pompes (réparation de -); location de machines et appareils de chantier; location de machines minières et appareils; machines et appareils à génie civile [réparation ou entretien de -]; appareils de climatisation (à usage industrielle) [réparation ou entretien d'-]; pneus aéronefs [réparation ou entretien de -]; automobiles [réparation ou entretien de -]; usines chimiques [réparation ou entretien d'-]; machines et appareils à génie civile [réparation ou entretien de -]; ordinateurs [réparation ou entretien de -] (y compris les unités

centrales, circuits électroniques, disques et bandes magnétiques enregistrées avec des programmes informatiques et autres périphériques); condensateurs [réparation ou entretien de -]; machines et appareils à construction [réparation ou entretien de -]; moteurs électriques [réparation ou entretien de -]; machines et appareils électroniques [réparation ou entretien de -]; machines et appareils de congélation [réparation ou entretien de -]; fourneaux industrielles [réparation ou entretien de -]; équipement de fabrication de panneau de cristal liquide [réparation ou entretien de -]; équipement de fabrication de microsystème électromécanique [réparation ou entretien d'-]; centrales nucléaires [réparation ou entretien de -]; machines et appareils d'office [réparation ou entretien de -]; ozoneurs [réparation ou entretien d'-]; machines et appareils de distribution de puissance ou contrôle [réparation ou entretien de -]; générateurs d'électricité [réparation ou entretien de -]; matériel roulant ferroviaire [réparation ou entretien de -]; véhicules à deux roues [réparation ou entretien de -]; compacteurs de déchets et appareils [réparation ou entretien de -]; broyeurs de déchets et appareils [réparation ou entretien de -]; équipement de traitement d'eau [réparation ou entretien d'-]; réparation, nettoyage ou entretien d'équipement de protection pour protéger une partie de vis du tuyau; bâtiments résidentielles ou commerciaux [construction de -]; rivetage; construction routiers; revêtements routiers (réalisation de -); travaux de couverture de toits; montage d'échafaudages, rembourrage de meubles; travaux de tôles; structures d'acier [construction de -]; supervision [direction] de travaux de construction; câblage de télécommunication; téléphones (installation et réparation de -); pose de briques, blocs ou carrelages [maçonnerie]; sous-marine (construction -); sous-marine (réparation -); destruction des animaux nuisibles [autres que dans l'agriculture]; entrepôts (installation d'-); réseau d'eau (construction de -). Analyse architecturale; conseils en construction; conception architecturale; architecture; recherches en bactériologie; étalonnage [mesurage]; analyse chimique; programmation pour ordinateurs; consultation en matière d'ordinateur; élaboration [conception] de logiciels; analyse pour l'implantation de systèmes d'ordinateur; élaboration [conception] de systèmes d'ordinateur; services informatiques de protection anti-virus; construction (établissement de plans pour la -); conversion d'information ou documents de médium physique au médium électronique; créer et maintenir des sites Web pour d'autres; conversion de données de programmes informatiques et de données (pas de conversion physique); conception du battage et d'autres ouvrages de construction; la conception; conception de dispositif d'isolation de base et de contrôle de vibration; conception des machines, appareils, instruments [y compris leurs pièces] ou des systèmes composés de ces machines, appareils et instruments; rédaction des instructions de pratique standard pour les manuels d'affilage pour les autres; duplication de programmes informatiques; services d'ingénierie dans le domaine d'usine de produits chimiques; services d'ingénierie dans le domaine d'usine de central électrique; services d'ingénierie dans le domaine d'usine d'énergie; services d'ingénierie

dans le domaine de structures flottante; services d'ingénierie dans le domaine d'usines de gaz naturel liquéfié; services d'ingénierie dans le domaine de structures d'acier en mer; services d'ingénierie dans le domaine d'usines de traitement de poly chlorés diphényle; services d'ingénierie dans le domaine d'usines d'arrivage et stockage; services d'ingénierie dans le domaine d'usines de recyclage; services d'ingénierie dans le domaine d'usines d'aciérie; services d'ingénierie dans le domaine d'usines de traitement des déchets; exploration d'eau; expertises or recherches géologiques; hébergement de sites informatiques (sites Web); installation des logiciels; maintenance des logiciels; essai de matériaux; recherches en mécanique; conception d'usine et la provision d'information sur la conception d'usine; provision d'information sur la conception d'ouvrages de battage et autres constructions; fournir l'information météorologique; fournir des moteurs de recherche pour l'Internet; contrôle de qualité; reconstitution de bases de données; location de logiciels informatiques; location d'ordinateurs [y compris les unités centrales de traitement, circuits électroniques, disques magnétiques et bandes magnétiques enregistrées avec des programmes informatiques et autres périphériques]; location d'appareils et instruments de laboratoire; location d'appareils de mesure; location de serveur Web; recherche et développement de nouveaux produits [pour des tiers]; recherche dans le domaine de la protection de l'environnement; recherches sur la construction d'immeubles ou de l'urbanisme; expertises [travaux d'ingénieurs]; conseils techniques relatifs à la performance, fonctionnement des ordinateurs, automobiles et autres machines qui requièrent des niveaux élevés de connaissance personnelle, compétence ou l'expérience des opérateurs pour répondre à la précision requise dans les l'opération des ordinateurs, automobiles et autres machines; services de conseil technique pour l'exploitation et l'entretien des aciéries; service de conseil technique pour fabrication de l'acier; consultation technique dans le domaine des services d'ingénierie dans le domaine des usines de produits chimiques; consultation dans le domaine des services d'ingénierie dans le domaine des centrales électriques; consultation technique dans le domaine des services d'ingénierie dans le domaine des centrales d'énergie; consultation technique dans le domaine des services d'ingénierie dans le domaine des structures flottantes; consultation technique dans le domaine des usines de gaz naturel liquéfié; consultation technique dans le domaine des services d'ingénierie dans le domaine des structures en acier en mer; consultation technique dans le domaine des services d'ingénierie dans le domaine des usines de traitement des polychlorobiphényles diphényle; consultation technique dans le domaine des services d'ingénierie dans le domaine de la réception et le stockage des plantes; consultation technique dans le domaine des services d'ingénierie dans le domaine des usines de recyclage, la consultation technique dans le domaine des services d'ingénierie dans le domaine des usines d'acier; consultation technique dans le domaine des services d'ingénierie dans le domaine des usines de traitement

des déchets; essai ou recherche sur le génie civil; essai ou recherche sur l'électricité; essai ou recherche sur les machines, appareils et instruments; essai ou recherche sur la prévention de la pollution; essai, inspection ou recherche de produits pharmaceutiques, cosmétiques ou alimentaires; essai, inspection ou recherche sur l'élevage de l'agriculture ou la pêche; essai, inspection, évaluation ou recherche sur les métaux et leurs alliages; essai, inspection, évaluation ou recherche sur les plaques et feuilles d'acier; exploration sous-marine; mise à jour de logiciels; planification urbaine.

(111) 81567 (151) 12 Mars 2012

(210) 120877

(732) ETS COSBENALL

Fabrication Parfumeries et Produits Cosmétiques
Cité El Izdihar, El Bayada, El Oued
ALGERIE.



(511) 3.
Cosmétiques.

(111) 81568 (151) 12 Mars 2012

(210) 120878

(732) Monsieur MEBARKIA Abdelkrim

N° 21, Zone Industrielle, Bordj-Bou-Arreridj
ALGERIE.

BISCOSTAR

(511) 30.
Biscuits et génoise.

(111) 81569 (151) 12 Mars 2012

(210) 120879

(732) Monsieur MEBARKIA Abdelkrim

N° 21, Zone Industrielle, Bordj-Bou-Arreridj
ALGERIE.

BISCO MAGIC

(511) 30.
Biscuits et génoise.

(111) 81570 (151) 05 Mars 2012

(210) 120786

(732) SARL RESIDENCE HELIOS.
Villa N° 108, Canastel, Oran
ALGERIE.



(511) 36, 43.
Services d'administrateur d'immeubles. Services d'hôtellerie.

(111) 81571 (151) 07 Mars 2012

(210) 120826

(732) SARL COSMEDERME
Cité Bindjebline, Belghanem, Ghardaïa
ALGERIE.

(740) Maître A. Bouras



(511) 16.
Revue périodiques, prospectus, brochures, patrons pour la couture, livres.

(111) 81572 (151) 12 Mars 2012

(210) 120891

(732) GABAS FOR TRADING COMPANY LTD.
P.O. Box 646, Makkah 21955
ARABIE SAOUDITE.

(740) Maître Abu-Ghazaleh Intellectual Property

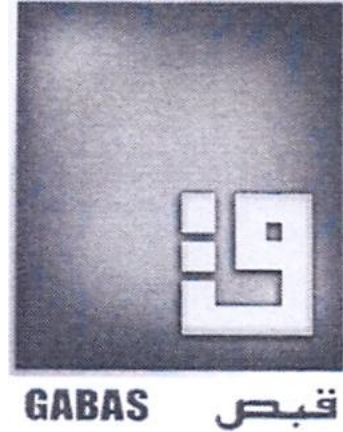

(511) 3.
Parfums et produits cosmétiques.

(111) 81573 (151) 12 Mars 2012

(210) 120894

(732) WD-40 MANUFACTURING COMPANY.
1061 Cudahy Place
San Diego, California 92110
ÉTATS-UNIS D'AMÉRIQUE.

(740) Maître Abu-Ghazaleh Intellectual Property



(511) 2, 4.
Produits de prévention contre la rouille et la corrosion; enduits de protection pour métaux. Huile pénétrante et lubrifiante tous usages.

(111) 81574 (151) 12 Mars 2012

(210) 120895

(732) WD-40 MANUFACTURING COMPANY.
1061 Cudahy Place
San Diego, California 92110
ÉTATS-UNIS D'AMERIQUE.

(740) Maître Abu-Ghazaleh Intellectual Property

WD-40

(511) 2, 4.

Produits de prévention contre la rouille et la corrosion; enduits de protection pour métaux. Huile pénétrante et lubrifiante tous usages.

(111) 81575 (151) 12 Mars 2012

(210) 120896

(732) STARBUCKS CORPORATION (STARBUCKS COFFEE COMPANY).
2401 Utah Avenue South, Seattle,
Washington 98134
ETATS-UNIS D'AMERIQUE.

(740) Maître Abu-Ghazaleh Intellectual Property

VERISMO

(511) 7, 16, 21, 29, 30, 32.

Moulins à café électriques à usage domestique ou commercial; mousoirs à lait électriques. Filtres en papier pour cafetières, serviettes de table en papier, dessous de verres en papier, sacs en papier, rangements de gobelets en papier, boîtes et emballages en papier, livrets pédagogiques. Moulins à café à main, tasses à café et à boire isolées, filtres à café en papier non réutilisables, gobelets en papiers, dessous de verre non en papier, bouteilles isolantes, tasses à café, tasses à thé et grandes tasses, articles en verrerie, plats, assiettes et bols, dessous-de-plat, boîtes de rangement, machines à café-filtre non électriques, cafetières à piston non électriques; boîtes de rangement décoratives pour aliments, bouilloires non électriques, boules à thé, théières, passoires à thé; bougeoirs en métaux non précieux, chandeliers en métaux non précieux, figurines en céramique, figurines en porcelaine, mousoirs à lait non électriques, cuillères. Poudre de lait, lait en poudre, lait, lait aromatisé, lait frappés et boissons à base de lait, confitures de fruits, compotes de fruits, gelées, pâtes à tartiner, caillés et conserves. Café, café moulu et en grains, cacao, thé et tisane, café, thé, cacao et boissons expresso, et boissons faites à base de café et/ou d'expresso, boissons faites à base de thé; chocolat en poudre et vanille; sauces à

ajouter à des boissons; sirop de chocolat, sauce à base de chocolat, à l'exclusion des marmelades de canneberges et compotes de pommes, produits de boulangerie y compris muffins, petits pains au lait, biscuits, biscuiterie, pâtisseries et pains, sandwiches, muesli, café instantané, crème glacée et confiseries glacées; chocolat, bonbons les épices et confiseries, dans la nature des boissons à saupoudrer. Boissons aux fruits et jus de fruits contenant des jus des fruits, jus de fruits, boissons de fruits et boissons gazeuses à base de jus de fruits, boissons aux fruits congelées, boissons à base de fruits surgelés, mélange de boissons liquide et en poudre, sirops aromatisants pour boissons.

(111) 81576

(151) 21 Juillet 2010

(210) 120188

(732) Monsieur NOUICHI Mebarek
Cité Eucalyptus, Villa des Roses N° 14,
Bourouba, Alger
ALGERIE.

SALSA VENUS

(511) 29.

Tomate concentré.

Brevets d'inventions

Avis aux Abonnes



Les abonnements au BOPI prennent effet le premier janvier de l'année en cours, quelle que soit la date à laquelle la souscription est faite

Administration



Adresse: INAPI 42, rue Larbi Ben M'Hidi (3ème étage) - BP 403 - Alger Gare

☎ : (021) 73 - 57 - 74

Fax: (021) 73 - 55 - 81 - (021) 73 - 96 - 44

Web : <http://www.inapi.org> - e-mail : Brevets@inapi.org

Formalités liées au dépôt d'une demande de brevet d'invention

Pour effectuer le dépôt, d'une demande de brevet d'invention, il convient de remettre ou d'envoyer à l'INAPI à l'appui de la demande en (05) cinq exemplaires dont les imprimés sont fournis ou transmis au déposant par les services compétents de l'INAPI.

- * Une description aussi claire que possible de l'invention, en langue nationale, traduite en langue française en (02 exemplaires), et comportant une ou plusieurs revendications décrivant les caractéristiques principales de l'invention pour lesquelles la protection est demandée ;
- * Un abrégé descriptif de l'invention dont le texte ne doit pas excéder 15 lignes;
- * Des dessins en (02 exemplaires), s'il y a lieu,
- * La quittance de paiement ou le chèque barré libellé au nom de l'INAPI, d'un montant de douze mille cinq cent 12 500,00 dinars.

Il est généralement recommandé de demander une recherche d'antériorité parmi les brevets protégés qui produisent leurs effets en Algérie et une recherche sur l'état de la technique afin de mieux juger de l'opportunité de breveter ou non. Les recherches d'antériorités et celles sur l'état de la technique sont subordonnées au paiement d'une taxe de deux mille quatre cent (2 400,00) dinars pour la première et deux mille cinq cent (2 500,00) dinars en Hors Taxe pour la seconde.

Un dépliant intitulé « **Comment protéger une invention en Algérie ?** » est distribué gratuitement par les services de l'INAPI compétents en la matière.

TAXES EN MATIERE DE BREVET

Codes	Taxes pour les demandes de brevets d'invention et certificat d'addition	Tarif Actuel
762-01	Taxe de dépôt et de première annuité.....	7.500
762-02	Taxe de dépôt de certificat d'addition.....	7.500
762-03	Taxe de revendication de priorité.....	2.000
762-04	Taxe de publication de brevet d'invention.....	5.000
Taxes d'annuités		
762-11	de la 2 ^{ème} à la 5 ^{ème} annuité.....	5.000
762-12	de la 6 ^{ème} à la 10 ^{ème}	8.000
762-13	de la 11 ^{ème} à la 15 ^{ème} annuité.....	12.000
762-14	de la 16 ^{ème} à la 20 ^{ème} annuité.....	18.000
Taxes supplémentaires		
762-21	Taxe de publication des brevets d'invention et des certificats d'addition par tranche de 5 pages en plus des 10 premières.....	12.000
762-22	Taxe de publication des dessins : - Petit format par feuille au-delà de 3..... - Grand format au-delà de 2.....	400 1.000
762-23	Taxe de rectification autorisée d'erreur matérielle : - Pour la première..... - Pour chacune des suivantes.....	750 1.400
762-24	Taxe de transformation en brevet d'invention d'un certificat d'addition non délivrée.....	1.500
762-25	Taxe d'inscription relative à une demande de brevet.....	1.200
762-26	Taxe d'inscription de cession ou concession d'un brevet.....	2.500
762-27	Surtaxe de retard pour le paiement des annuités dans le délais de grâce de 6 mois.....	Egale au montant de l'annuité impayée
762-28	Taxe de restauration.....	5.000
Taxes pour l'obtention de renseignements		
762-31	Taxe de délivrance d'une copie officiel par feuille.....	400
762-32	Taxe d'authentification d'un fascicule imprimé d'un brevet d'invention.....	400
762-33	Taxe de délivrance d'un état des annuités d'un brevet d'invention.....	500
762-34	Taxe de délivrance d'une copie certifiée d'inscription au registre spécial des brevets.....	600
762-35	Taxe de recherche d'antériorité par objet.....	2.400

Brevets d'inventions délivrés

**Codes « INID » normalisés recommandés et minimum
requis pour l'identification des données bibliographiques des brevets**

- (11) Numéro de publication**
- (21) Numéro de dépôt de la demande**
- (22) Date de dépôt de la demande**
- (30) Données relatives à la priorité**
- (73) Nom du ou des titulaires**
- (74) Nom du mandataire**
- (54) Titre de l'invention**

(11) 7101 (22) 10 Octobre 2008

(21) PCT/US2008/079517

(30) US 60/979.154 du 11.10.2007

(73) GLAXOSMITHKLINE LLC.
One Franklin Plaza, 200 North 16th Street
Philadelphia, PA 19102
ETATS UNIS D'AMERIQUE.

(74) Maître A. Boukrami

(54) NOUVEAUX INHIBITEURS DE SEH ET
LEUR UTILISATION

(57) La présente invention concerne de nouveaux inhibiteurs de sEH et leur utilisation dans le traitement de maladies médiées par l'enzyme sEH. De façon spécifique, l'invention concerne des composés répondant à la formule I :

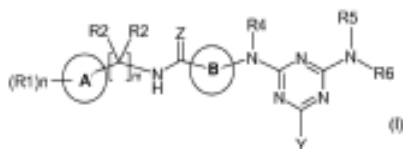

R1, R2, R5, R6, A, B, Y, Z, n, et m étant définis ci-après, et des sels pharmaceutiquement acceptables de ces composés. Les composés de l'invention sont des inhibiteurs de sEH et peuvent être utilisés dans le traitement de maladies médiées par l'enzyme sEH, telles que l'hypertension. Par conséquent, l'invention concerne également des compositions pharmaceutiques contenant un composé de l'invention. L'invention concerne de plus des procédés d'inhibition de sEH et le traitement de pathologies y étant associées au moyen d'un composé de l'invention ou d'une composition pharmaceutique contenant un composé de l'invention.

(11) 7102 (22) 13 Octobre 2008

(21) PCT/IN2008/000666

(30) IN 02313/CHE/2007 du 12.10.2007
IN 02313/CHE/2007 du 12.10.2007
IN 02314/CHE/2007 du 12.10.2007
IN 02311/CHE/2007 du 12.10.2007
IN 02328/CHE/2007 du 15.10.2007(73) BIGTEC PRIVATE LIMITED.
II Floor, SID Entrepreneurship Building, IISC
Campus, Malleshwaram, Bangalore 560 012,
Karnataka
INDE.

(74) Maître A. Boukrami

(54) MICROPUCE

(57) L'invention concerne une micropuce qui comprend plusieurs couches de LTCC, dans lesquelles une chambre de réaction est formée dans plusieurs couches supérieures pour charger des échantillons. Un dispositif de chauffage intégré dans au moins une des couches sous la chambre de réaction et un capteur de température est intégré dans au moins une des couches entre le dispositif de chauffage et la chambre de réaction en vue d'analyser l'échantillon. Le capteur de température peut être placé à l'extérieur de la puce afin de mesurer la température de celle-ci.

(11) 7103 (22) 13 Octobre 2008

(21) PCT/IN2008/000665

(30) IN 02313/CHE/2007 du 12.10.2007
IN 02312/CHE/2007 du 12.10.2007
IN 02314/CHE/2007 du 12.10.2007
IN 02311/CHE/2007 du 12.10.2007
IN 02313/CHE/2007 du 12.10.2007
IN 02312/CHE/2007 du 12.10.2007
IN 02314/CHE/2007 du 12.10.2007
IN 02328/CHE/2007 du 15.10.2007(73) BIGTEC PRIVATE LIMITED.
II Floor, SID Entrepreneurship Building, IISC
Campus, Malleshwaram, Bangalore 560 012,
Karnataka
INDE.

(74) Maître A. Boukrami

(54) DISPOSITIF MICRO-PCR PORTABLE

(57) L'invention concerne un dispositif micro-PCR portable comprenant une puce micro-PCR de LTCC qui comprend un dispositif de chauffage, une chambre de réaction pour charger un échantillon. Il comprend également une commande de chauffage pour réguler le dispositif de chauffage sur la base de l'entrée reçue d'un capteur de température. Il dispose en outre d'un système optique dont la fibre optique permet de détecter un signal de fluorescence provenant de l'échantillon, et au moins une interface de communication pour interagir avec un ou plusieurs autres dispositifs.

(11) 7104 (22) 03 Juin 2008

(21) PCT/EP2008/004412

(30) DE 20 2007 008 068.9 du 08.06.2007
DE 20 2007 012 637.9 du 08.09.2007(73) BAYER SCHERING PHARMA AKTIENGE-
SELLSCHAFT.
Müllerstrasse 178, 13353 Berlin
ALLEMAGNE.

(74) Maître A. Boukrami

(54) DISPOSITIF D'INJECTION

(57) L'invention concerne un dispositif d'injection qui comprend des éléments dont le mouvement relatif induit le déroulement de l'injection du principe actif. Un boîtier (101, 201) présente un logement (103, 203) dans lequel une carapule/seringue (111, 211) peut être insérée et fixée, le logement (103, 203) pouvant être déplacé au moyen d'un coulisseau (108, 208). Un poussoir (104, 204) qui sollicite le ou les pistons (111A, 111B; 211) de la carapule/seringue est logé mobile dans le logement (103, 203). Un câble de traction (114, 214) dont la direction est modifiée au moyen d'un galet (109, 209) logé sur le coulisseau (108, 208) et dont une extrémité est reliée au logement (103, 204) et l'autre à un ressort de traction (110, 210) maintenu sur le boîtier (101, 201) permet l'exécution de la course de piqûre, de la course d'injection et de la course de rappel. Des dispositifs actionnables automatiquement et/ou manuellement entre le boîtier (101, 201), le logement (103, 203), le poussoir (104, 204) et le coulisseau (108, 208) commandent l'accouplement mutuel de ces derniers avec le câble de traction (114, 214) et donc la séquence des courses de piqûre, d'injection et de rappel et présentent au moins un moyen permettant à l'utilisateur de régler le profil de déroulement d'au moins l'une des courses.

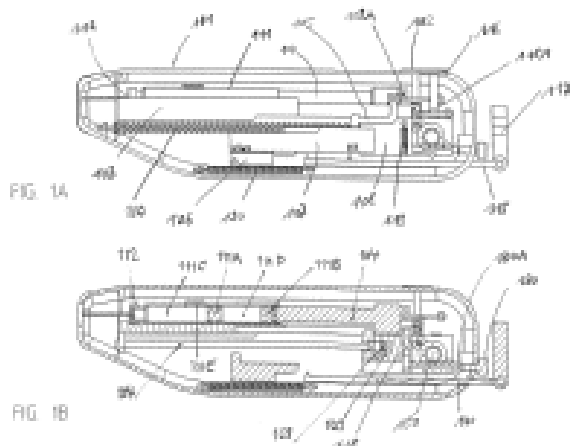

(11) 7105 (22) 10 Octobre 2008

(21) PCT/EP2008/063605

(30) EP 07118421.2 du 12.10.2007

(73) NOVARTIS AG.
Lichtstrasse 35, CH-4056 Basel
SUISSE.

(74) Maître A. Boukrami

(54) COMPOSE ISOXAZOLE POUR LE TRAITEMENT DU CANCER

(57) L'invention porte sur l'utilisation de l'éthylamide de l'acide 5-(2,4-dihydroxy-5-isopropyl-phényl)-4-(4-morpholin-4-ylméthyl-phényl)-isoxazole-3-carboxylique ou d'un tautomère de celui-ci ou d'un sel pharmaceutiquement acceptable ou d'un hydrate ou d'un solvate pour le traitement du cancer de la vessie, du côlon, du foie, du poumon, du sein, du vagin, des ovaires, du pancréas, du rein, de l'estomac, du tractus gastro-intestinal, de la prostate, de la tête et du cou, de la cavité péritonéale, de la thyroïde, des os, du cerveau, du système nerveux central et/ou du sang et/ou pour le traitement du syndrome myélodysplastique, de la mastocytose systémique, du syndrome de von Hippel-Lindau, de la maladie de Castleman multicentrique et/ou du psoriasis.

(11) 7106 (22) 09 Octobre 2008

(21) PCT/US2008/079264

(30) US 60/979.482 du 12.10.2007

(73) NOVARTIS AG.
Lichtstrasse 35, CH-4056 Basel
SUISSE.

(74) Maître A. Boukrami

(54) COMPOSITIONS COMPRENANT DES MODULATEURS DU RECEPTEUR DE SPHINGOSINE 1-PHOSPHATE (S1P)

(57) L'invention concerne des compositions stables comprenant un modulateur du récepteur de sphingosine 1-phosphate (S1P), convenant pour une utilisation en tant que forme de dosage. Les modulateurs du récepteur S1P sont de manière typique des analogues de sphingosine, comme des dérivés de 2-amino-propane-1,3-diol ou de 2-aminopropanol substitué en position 2, par exemple un composé comprenant un groupe de la formule.

(11) 7107 (22) 09 Octobre 2008

(21) PCT/FR2008/001416

(30) FR 0707126 du 11.10.2007

(73) TOTAL RAFFINAGE MARKETING
24 Cours Michelet, F-92800 Puteaux
FRANCE.

(74) Maître M. Sator

(54) UTILISATION DE COMPOSITIONS DE GAZ LIQUEFIES

(57) Utilisation d'une composition de gaz liquéfiés à usage domestique, comprenant du diméthyléther ou DME en mélange avec au moins un hydrocarbure à 3

atomes de carbone et au moins un hydrocarbure à 4 atomes de carbone dans laquelle le mélange gazeux libéré à la sortie du stockage contient une concentration fixée à une valeur d'au plus 40% en poids de DME.

(11) 7108 (22) 09 Octobre 2008

(21) PCT/EP2008/063544

(30) US 60/979.486 du 12.10.2007

(73) NOVARTIS AG.
Lichtstrasse 35, CH-4056 Basel
SUISSE.

(74) Maître A. Boukrami

(54) **MODULATEURS DE RECEPTEUR METABOLIQUE DU GLUTAMATE POUR LE TRAITEMENT DE LA MALADIE DE PARKINSON**

(57) L'invention porte sur l'utilisation d'un modulateur de mGluR, par exemple un modulateur de mGluR5, pour le traitement, la prévention ou retarder la progression de la maladie de Parkinson et de troubles associés.

(11) 7109 (22) 13 Octobre 2008

(21) PCT/EP2008/08657

(30) GB 0720126.2 du 15.10.2007

(73) SYNGENTA PARTICIPATIONS AG.
Schwarzwaldallee 215, CH-4058 Basel
SUISSE.

(74) Maître A. Boukrami

(54) **DERIVES PYRROLIDINE DIONE SPIRO-HETEROCYCLIQUES UTILES COMME PESTICIDES**

(57) La présente invention concerne un composé de formule (I)

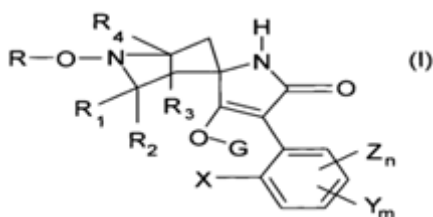

dans lequel les substituants sont tels que définis dans les revendications, qui est utile comme pesticide.

(11) 7110 (22) 15 Octobre 2008

(21) PCT/EP2008/063869

(30) EP 07118721.5 du 17.10.2007

(73) NOVARTIS AG.
Lichtstrasse 35, CH-4056 Basel
SUISSE.

(74) Maître A. Boukrami

(54) **COMBINAISON COMPRENANT DES DERIVES DE PURINE ET AUTRES COMPOSES, ET LEURS UTILISATIONS POUR LE TRAITEMENT DES MALADIES INFLAMMATOIRES ET D'OBSTRUCTION DES VOIES AERIENNES**

(57) L'invention concerne un médicament comprenant, séparément ou ensemble :, un composant (A) qui est un agoniste de récepteur d'adénosine A_{2a} tel que défini dans la description; et un composant (B) qui est constitué d'un ou plusieurs composés choisis parmi : (i) un corticostéroïde, (ii) un agoniste d'adrénorécepteur bêta-2, (iii) un agent antimuscarinique, (iv) un antagoniste de A 2B, (v) un antihistaminique, (vi) un inhibiteur de caspase, (vii) un inhibiteur de ENaC, (viii) un antagoniste de LTB₄, (ix) un antagoniste de LTD₄, (x) un inhibiteur de sérine protéase, (xi) un inhibiteur de PDE4 et (xii) un composé à double action agoniste d'adrénorécepteur bêta-2/antagoniste muscarinique, pour une administration simultanée, séquentielle ou séparée dans le traitement d'une maladie inflammatoire ou d'obstruction des voies aériennes.

(11) 7111 (22) 14 Novembre 2008

(21) PCT/HR2008/000035

(30) HR P20070525A du 15.11.2007

(73) Monsieur DEBELJAK Tomislav
Milana Langa 8, 10432 Bregana
CROATIA.

(74) Maître N.E. Djelliout

(54) **FIXATION DE RAILS SUR DES TRAVERSES A L'AIDE D'ATTACHES ELASTIQUES**

(57) L'invention permet de procéder à la fixation sûre et rapide de rails sur des traverses en bois ou en béton et au démontage de ces derniers, par le biais d'une plaque de pression ou attache métallique se présentant sous la forme d'un trapèze (Fig.1, 1.5) et d'une semelle en plastique (Fig.1, 1.4). L'attache ou plaque de pression métallique et la semelle en plastique constituent un tout, ce qui permet de préassembler l'ensemble en usine et d'intégrer ensuite le rail à l'ensemble sur place. La forme de l'attache ou plaque de pression métallique lui permet d'exercer une pression continue le long de la totalité de son bord (Fig. 3, 2.1),

garantissant un raccordement ferme et sûr. Le bord reposant sur le patin de rail est formé de façon qu'il permet un glissement sans heurt le long du patin lors de la pose, évitant toute résistance et dégâts inutiles. L'autre côté plus étroit de l'attache est formé de manière qu'il comporte un bord de fixation à une extrémité (Fig. 3, 3.2), empêchant tout déplacement une fois l'attache ou plaque de pression métallique posée sur le rail et le montage terminé. La semelle en plastique comporte à son extrémité extérieure une rainure de fixation (Fig. 4, 4.2) dans laquelle vient s'insérer l'extrémité extérieure plus étroite de l'attache. La rainure est formée de façon qu'elle permet un raccordement solide avec l'extrémité extérieure de l'attache ou plaque de pression métallique et qu'il n'est pas possible d'enlever l'attache. La semelle comporte également une rainure plus large (Fig. 4, 4.4), qui permet une déformation de l'attache au cours du démontage. Etant donné que le bord de la semelle est coloré, il suffit d'une simple inspection visuelle pour établir si toutes les attaches ont été correctement installées sur le patin de rail, ce qui permet d'éviter de consacrer du temps à contrôler chaque vis et attache. L'invention, qui apporte une solution technique au problème de la fixation des rails sur des traverses au moyen d'attaches élastiques, fait appel à un dispositif correspondant qui peut être installé sur le véhicule d'entretien. La totalité du processus de fixation des rails sur les traverses et de retrait de ces derniers peut s'effectuer avec un degré élevé d'automatisation, ce qui permet de réaliser d'importantes économies de coût et de main d'œuvre, et de réduire le temps passé à fixer les rails sur les traverses et à les en retirer.

(11) 7112 (22) 13 Mai 2010

(21) 100270

(73) Monsieur OULD MAAMMAR Khaled
Cité 348 Logements, Bt C28, N° 08, Tidjdit,
Mostaganem
ALGERIE.

(54) **BLOC D'ALARME AVEC VIDEO-SURVEILLANCE ET GEO-LOCALISATION POUR VEHICULES**

(57) L'invention concerne un bloc d'alarme destiné à détecter une intrusion dans un véhicule et la transmission d'alerte sur un rayon de 10 Km sans aucun recours aux réseaux sans fil tels que GSM, 3G, ou WIFI, mais aussi il est destiné à la vidéo surveillance et le repérage GPS de véhicule sur un rayon de 80 Km sans aucun recours aux plat formes de géo localisation qui nécessite un abonnement, un bloc qui est composé d'une télécommande sonore qui commande un cerveau de commande alimenté par une batterie secondaire 12V^{cc}, il est composé aussi d'une sirène avec temporisateur, un relais de coupure de démarreur, un relais de coupure de cassette électronique, un électrochoc 220V^{ca} comprennent une alimentation 12V^{cc} et un convertisseur 12 V^{cc} /220 V^{ca}, un

transmetteur audio coprennent une mémoire vocale avec option de restitution de messages vocaux et un émetteur audio d'une portée de 10 Km, et enfin un dispositif de vidéosurveillance et géo localisation comprennent un relai de commande ON/OFF et une commande vocale, en plus d'un terminal GPS et un transmetteur vidéo d'une portée de 80 Km liée à 04 caméras vidéo.

- ✓ Un récepteur DVR de poche 2.4 GHZ mémoire 4^{GB}
- ✓ Un récepteur audio de poche

(11) 7113 (22) 15 Octobre 2008

(21) PCT/EP2008/063841

(30) EP 07118726.4 du 17.10.2007
EP 08151336.8 du 12.02.2008

(73) NOVARTIS AG.
Lichtstrasse 35, CH-4056 Basel
SUISSE.

(74) Maître A. Boukrami

(54) **DERIVES D'IMIDAZO [1,2-A] PYRIDINE UTILES COMME INHIBITEURS D'ALK**

(57) La présente invention concerne des composés de formule (I) :

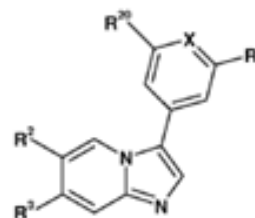

sous une forme libre ou de sel ou de solvate, dans laquelle R¹, R², R³ et R²⁰ ont les significations indiquées dans la spécification, qui sont utiles pour traiter des maladies induites par le récepteur ALK-5 et/ou ALK-4. L'invention concerne également des compositions pharmaceutiques qui contiennent les composés et des procédés de préparation des composés.

(11) 7114 (22) 28 Janvier 2009

(21) 90054

(73) 1/ Monsieur RAHIM Amar
Village El Kelaa, Cedex 001 B.P. N° 91,
Tigzirt 15600 Tizi-Ouzou
ALGERIE.

2/ Monsieur RAHIM Lyes
Village El Kelaa, Cedex 001 B.P. N° 91,
Tigzirt 15600 Tizi-Ouzou
ALGERIE.

(54) ROBOT INFIRMIER A USAGE HOSPITALIER

(57) L'invention du robot infirmier est destinée au domaine médical et hospitalier, car on a bien remarqué le manque de cet outil et que les personnes qui exercent ce métier se servent de leurs mains à chaque fois que le patient a besoin de se déplacer. C'est pour cette raison que nous avons conçu un robot dans le but de fournir des bonnes conditions pour cette catégorie de maladies. Alors avec ce moyen qui ne court aucun risque, un patient qui n'est pas apte à se tenir sur ses pieds, peut se déplacer sans peine, car le robot est doté de plusieurs systèmes convenables, il s'adapte à tous les cas et à toutes les positions auxquelles il peut être confronté. Par ailleurs, on précise aussi, que le fonctionnement de ce robot peut être assuré soit par un système électrique ou hydraulique ou bien mécanique. Le robot infirmier est facile à commander, il rend beaucoup de services surtout dans les hôpitaux.

(11) 7115 (22) 06 Mai 2008

(21) PCT/EP2008/055577

(30) EP 07290604.3 du 11.05.2007

(73) INSERM.
(INSTITUT NATIONAL DE LA SANTE ET
DE LA RECHERCHE MEDICALE)
101, Rue de Tolbiac, F-75013 Paris
FRANCE.

(74) Maître A. Boukrami

**(54) PROCEDE POUR ANALYSER UNE IMAGE
DU CERVEUR D'UN SUJET, PRODUIT
PROGRAMME D'ORDINATEUR POUR
ANALYSER CETTE IMAGE ET APPAREIL
POUR METTRE EN ŒUVRE LE PROCEDE**

(57) L'invention concerne un procédé pour analyser une image du cerveau d'un sujet, consistant : à capturer une image en au moins trois dimensions du cerveau d'un sujet, à morceler ladite image en régions d'intérêt (RDI) dans un cadre de référence inhérent au cerveau caractéristique dudit cerveau, à déterminer d'une manière automatique, pour chaque RDI, au moins une valeur discriminante sur la base de données d'image mesurées sur l'image, lesdites données d'image étant représentatives d'une caractéristique anatomique ou fonctionnelle du cerveau, ladite valeur discriminante étant relative par rapport aux valeurs discriminantes des autres RDI.

(11) 7116 (22) 09 Mai 2008

(21) PCT/US2008/063304

(30) US 60/917.300 du 10.05.2007
US 61/023.041 du 23.01.2008

(73) 1/ INTERMUNE, INC.
3280 Bayshore Boulevard Brisbane, CA 94005
ETATS-UNIS D'AMERIQUE.

2/ ARRAY BIOPHARMA, INC.
3200 Walnut Street Boulder, CO 90301
ETATS-UNIS D'AMERIQUE.

(74) Maître A. Boukrami

**(54) NOUVEAUX INHIBITEURS
PEPTIDIQUES DE LA REPLICATION DU
VIRUS DE L'HEPATITE C**

(57) L'invention concerne des composés de la formule générale (I), ainsi que des compositions, y compris des compositions pharmaceutiques, comprenant un composé de l'invention. L'invention concerne des composés de la formule générale (II), ainsi que des compositions, incluant des compositions pharmaceutiques, comprenant un composé de l'invention. L'invention concerne en outre des procédés de traitement, y compris des procédés de traitement d'une infection par le virus de l'hépatite C et des procédés de traitement de la fibrose du foie, les procédés impliquant généralement l'administration à un individu qui en a besoin d'une quantité efficace d'un composé ou d'une composition de l'invention.

(11) 7117 (22) 02 Avril 2008

(21) PCT/JP2008/056964

(30) JP 2007-096624 du 02.04.2007

(73) 1/ SUMITOMO METAL INDUSTRIES,
LIMITED.
5-33, Kitahama 4-chome, Chuo-ku, Osaka-shi,
Osaka 5410041
JAPON.

2/ VALLOUREC MANNESMANN OIL &
GAS FRANCE.
54, Rue Anatole France, 59620 Aulnoye-Aymeries
FRANCE.

(74) Maître M. Sator

**(54) JOINT FILETE DESTINE A DES TUYAUX
D'ACIER**

(57) L'invention concerne un joint fileté destiné à des tuyaux d'acier constitués d'une broche à filetages mâles et une boîte à filetages femelles améliorées quant à l'aisance d'insertion de la broche et à la résistance au grippage des parties filetées. Les flancs de guidage des filetages dans toute une partie filetée d'une des broche ou boîte possède une forme de guidage à deux étages comportant un chanfrein. Cette forme de guidage à deux étages possède un angle de flanc de guidage α de 5 à 45° et un angle de chanfrein β de 20 à 60°. Le

rapport h/H entre la hauteur du chanfrein h et la hauteur du filetage H de la broche équivaut à 0,25-0,50, ou le rapport entre la section de la partie chanfreinée et l'ensemble de la section du flanc de guidage est réalisé à au moins une valeur correspondant à un rapport de hauteur de chanfrein h/H de 0,25 et au maximum à une valeur correspondant au rapport de hauteur de chanfrein de 0,50.

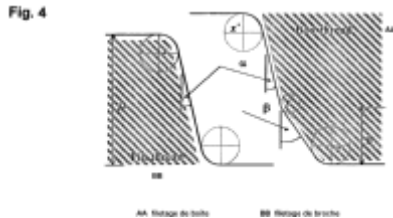

(11) 7118 (22) 27 Mai 2008

(21) PCT/EP2008/004195

(30) GB 0710223.9 du 29.05.2007

(73) SYNGENTA LIMITED.
European Regional Centre Priestley Road,
Surrey Research Park Guildford,
Surrey GU2 7YH
GRANDE BRETAGNE.

(74) Maître A. Boukrami

(54) COMPOSES BICYCLIQUES DE 1,3-DIONE
ACTIFS SUR LE PLAN HERBICIDE

(57) Composés bicycliques de dione de formule (I)

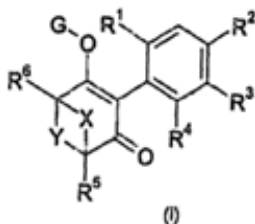

et leurs dérivés appropriés pour une utilisation en tant qu'herbicides.

(11) 7119 (22) 04 Juin 2008

(21) PCT/GB2008/050407

(30) US 60/933.632 du 06.06.2007
GB 0724331.4 du 13.12.2007

(73) DOMANTIS LIMITED.
980 Great West Road, Brentford Middlesex
TW8 9GS
GRANDE BRETAGNE.

(74) Maître A. Boukrami

(54) POLYPEPTIDES, DOMAINES VARIABLES D'ANTICORPS ET ANTAGONISTES

(57) L'invention concerne des polypeptides anti-VEGF et des domaines uniques variables (dAbs) d'anticorps qui résistent à une dégradation par une protéase, ainsi que des antagonistes comprenant ces derniers. Les polypeptides, les dAbs et les antagonistes sont utilisés pour être administrés par voie pulmonaire ou orale, et distribués aux poumons et au tractus gastro-intestinal d'un patient, ainsi que pour traiter le cancer ou une maladie inflammatoire, telle que l'arthrite.

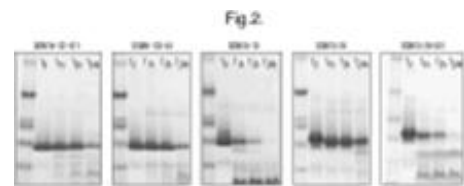

(11) 7120 (22) 03 Juin 2008

(21) PCT/GB2008/050404

(30) US 60/933.632 du 06.06.2007

(73) DOMANTIS LIMITED.
980 Great West Road, Brentford Middlesex
TW8 9GS
GRANDE BRETAGNE.

(74) Maître A. Boukrami

(54) POLYPEPTIDES, DOMAINES VARIABLES D'ANTICORPS ET ANTAGONISTES

(57) L'invention concerne des polypeptides anti-VEGF et des domaines uniques variables (dAbs) d'anticorps qui résistent à une dégradation par une protéase, ainsi que des antagonistes comprenant ces derniers. Les polypeptides, les dAbs et les antagonistes sont utilisés pour être administrés par voie pulmonaire ou orale, et distribués aux poumons et au tractus gastro-intestinal d'un patient, ainsi que pour traiter le cancer ou une maladie inflammatoire, telle que l'arthrite.

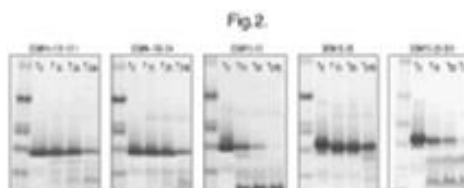

(11) 7121 (22) 16 Juillet 2008

(21) PCT/EP2008/059296

(30) EP 07112679.1 du 18.07.2007

(73) NOVARTIS AG.
Lichtstrasse 35, CH-4056 Basel
SUISSE.

(74) Maître A. Boukrami

(54) COMBINAISONS SYNERGIQUES D'ANTAGONISTES VR-1 ET D'INHIBITEURS DE COX-2

(57) L'invention porte sur une combinaison synergique d'un antagoniste du récepteur vanilloïde VR-1 et d'un anti-inflammatoire non stéroïdien (NSAID) ou sur un sel pharmaceutiquement acceptable ou solvate de l'un ou l'autre ou des deux composés de celle-ci.

(11) 7122 (22) 09 Juillet 2008

(21) PCT/ES2008/000486

(30) ES P200701932 du 10.07.2007
ES P200801950 du 30.06.2008

(73) Monsieur ALEJO TREVIJANO, José, Javier
Mercurio, 12, E-41003 Sevilla
ESPAGNE.

(74) Maître A. Boukrami

(54) CONCENTRATEUR D'ENERGIE SOLAIRE ET PROCEDE DE MONTAGE

(57) L'invention concerne un concentrateur d'énergie solaire comprenant au moins un module présentant une surface de miroir courbe concave, réfléchissante, qui concentre le rayonnement lumineux vers des dispositifs afin d'obtenir une énergie électrique ou d'un autre type. Le module comprend également des moyens permettant d'orienter ladite surface de miroir en fonction de la position du soleil. Ledit concentrateur d'énergie solaire est caractérisé en principe par le fait que chaque module comporte un corps laminaire léger et mince de structure arquée qui comprend la surface de miroir courbe concave, ledit corps laminaire étant associé à des supports de rigidification qui stabilisent et rigidifient ladite structure arquée afin qu'elle maintienne ladite forme, laquelle repose sur un sol avec interposition de moyens de guidage à l'aide desquels la structure arquée bascule au moins d'un côté ou de l'autre en fonction d'un capteur de lumière ou d'un temporisateur qui active un dispositif qui positionne chaque module en temps réel selon l'orientation requise en fonction de la position du soleil.

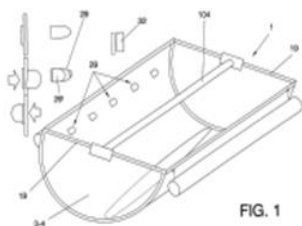

(11) 7123 (22) 30 Juillet 2008

(21) PCT/EP2008/006279

(30) GB 0714981.8 du 01.08.2007

(73) SYNGENTA LIMITED.
European Regional Centre Priestley Road,
Surrey Research Park Guildford,
Surrey GU2 7YH
GRANDE BRETAGNE.

(74) Maître A. Boukrami

(54) NOUVEAUX HERBICIDES

(57) L'invention porte sur des composés diones bicycliques et sur leurs dérivés, qui sont appropriés pour être utilisés comme herbicides. Formule (I) :

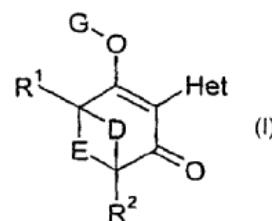

(11) 7124 (22) 25 Septembre 2008

(21) PCT/JP2008/067271

(30) JP 2007-256545 du 28.09.2007

(73) 1/ JAPAN OIL, GAS AND METALS
NATIONAL CORPORATION.
1 Omiya-cho, Saiwai-ku, Kawasaki-shi,
Knagawa 2128554
JAPON.

2/ INPEX CORPORATION.
5-3-1, Akasaka Minato-ku, Tokyo 1076332
JAPON.

3/NIPPON OIL CORPORATION.
3-12, Nishi Shimbashi 1-chome, Minato-ku,
Tokyo 1058412
JAPON.

4/ JAPAN PETROLEUM EXPLORATION
CO., LTD.
7-12, Marunouchi 1-chome, Chiyoda-ku,
Tokyo 1000005
JAPON.

5/ COSMO OIL CO., LTD.
1-1-1 Shibaura, Minati-ku, Tokyo 1058528
JAPON.

6/ NIPPON STEEL ENGINEERING CO., LTD.
5-1, Osaka 1-Chome, Shinagawa-ku,
Tokyo 1418604
JAPON.

(74) Maître M. Sator

(54) **PROCEDE DE FABRICATION DE CARBURANT DIESEL**

(57) L'invention concerne un procédé de fabrication d'un carburant diesel, caractérisé en ce qu'il comprend le fractionnement dans un premier rectificateur d'une huile synthétique obtenue par le procédé de synthèse de Fischer-Tropsch en au moins deux fractions, c.-à-d. une fraction intermédiaire et une fraction de cire qui contient un ingrédient de cire plus lourde que la fraction intermédiaire, la mise en contact de la fraction intermédiaire avec un catalyseur d'hydroisomérisation pour hydroisomériser la fraction et obtenir ainsi une fraction intermédiaire isomérisée, la mise en contact de la fraction de cire avec un catalyseur d'hydrocraquage pour hydrocraquer la fraction et obtenir ainsi une fraction de cire craquée, le fractionnement de la fraction intermédiaire isomérisée et de la fraction de cire craquée dans un second rectificateur afin de fractionner ces fractions en au moins deux fractions qui comprennent une fraction de kérosène et une fraction de gasoil, et le mélange des deux fractions ou plus en une proportion donnée pour obtenir un carburant diesel qui présente une viscosité dynamique telle que mesurée à 30 °C de 2,5 mm²/s ou plus et un point d'écoulement de -7,5 °C ou moins.

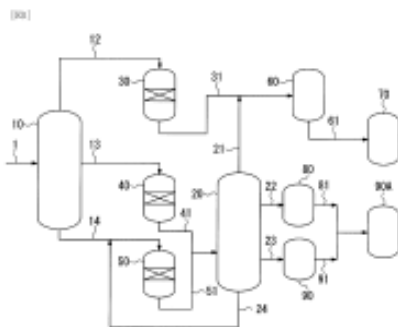

(11) 7125 (22) 20 Octobre 2008

(21) PCT/US2008/080550

(30) US 60/999.833 du 18.10.2007

(73) GOSSAMER SPACE FRAMES
5622-B Research Drive Huntington Beach,
CA 92649-1633
ETATS-UNIS D'AMERIQUE.

(74) Maître A. Boukrami

(54) **ASSEMBLAGE DE PANNEAU A FEUILLE MINCE ET MINI-SUPPORT**

(57) La présente invention concerne un assemblage de panneau à feuille mince et mini-support. Dans un mode de réalisation, un assemblage de panneau à feuille

mince sensiblement rigide qui possède un composant de feuille mince non rigide comprend le composant de feuille mince qui possède une superficie et une forme de plan sélectionnées, une pièce d'appui qui possède une forme et une superficie de plan sensiblement similaires au composant de feuille mince, et plusieurs éléments montants de hauteur et de configuration sélectionnées qui s'étendent chacun à partir de la pièce d'appui jusqu'à des extrémités distales reliées à une surface inverse du composant de feuille mince, les éléments montants étant configurés et disposés dans une série qui fait en sorte que l'assemblage ait une rigidité importante dans une direction sélectionnée dans le composant de feuille mince.

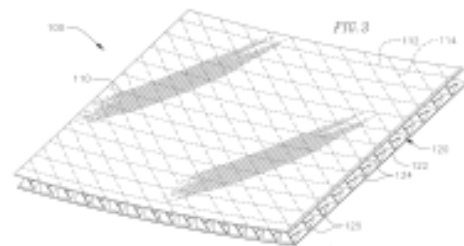

(11) 7126 (22) 16 Octobre 2008

(21) PCT/IB2008/002746

(30) EP 07291273.6 du 19.10.2007
US 60/989.507 du 21.11.2007

(73) UNIVERSITE VICTOR SEGALEN-
BORDEAUX 2
146, Rue Léo Saignat, F-33076 Bordeaux Cedex
FRANCE.

(74) Maître A. Boukrami

(54) **UTILISATION D'UN BÊTA-BLOQUANT POUR LA FABRICATION D'UN MEDICAMENT POUR LE TRAITEMENT DES HEMANGIOMES**

(57) La présente invention concerne l'utilisation d'un bêta-bloquant pour la fabrication d'un médicament pour le traitement des hémangiomes, par exemple des hémangiomes infantiles. Le bêta-bloquant peut être un bêta-bloquant non sélectif, par exemple le propranolol. La présente invention fournit une alternative aux composés connus, p. ex. aux corticostéroïdes, à l'interféron ou à la vincristine, généralement utilisés pour le traitement des hémangiomes.

(11) 7127 (22) 15 Octobre 2008

(21) PCT/IB2008/002729

(30) US 60/980.040 du 15.10.2007
US 60/012.292 du 07.12.2007

- (73) 1/ M-I SWACO NORGE
Gamel Forusvei 43, N-4033 Forus, Stavanger
NORVEGE.
- 2/ OILFIELD MINERAL SOLUTIONS LIMITED
37 Big Brigs Way, Newtongrange, Edinburgh
EH22 4DG
GRANDE BRETAGNE.
- (74) Maître Abu Ghazaleh Intellectual Property
- (54) **PROCEDE POUR INHIBER LA PRECIPITATION DE SEL A PARTIR D'EFFLUENTS AQUEUX**

(57) Le procédé de cette invention permet de réduire la quantité de sel cristallisé dans un effluent aqueux et comprend les étapes consistant à mettre en contact l'effluent aqueux contenant un ou plusieurs sels avec une quantité d'inhibiteur de sel suffisante pour réduire la quantité de sel cristallisé dans l'effluent aqueux dans certaines conditions, et/ou de réduire la quantité de sel qui se dépose à partir de l'effluent aqueux qui, sinon, se produirait à partir de l'effluent aqueux dans des conditions essentiellement identiques. L'inhibiteur de sel comprend un composé au moyen partiellement hydrosoluble comprenant un métal des Groupes 3 à 15 et/ou un composé au moins partiellement hydrosoluble répondant à l'une quelconque des formules (I), (II), (III)

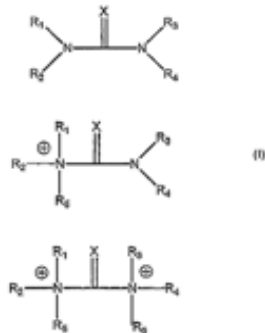

où X est O ou S; et R₁, R₂, R₃, R₄, et si présents, R₅ et/ou R₆ représentent chacun indépendamment un groupe fonctionnel organique ou inorganique. Un puits d'essai est également décrit.

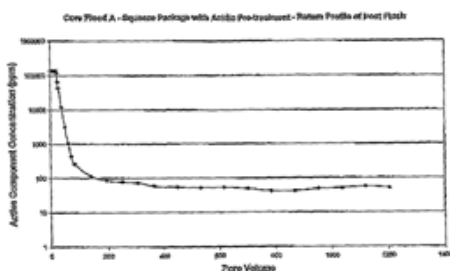

- (11) 7128 (22) 16 Octobre 2008
- (21) PCT/CA2008/001840

- (30) US 60/980577 du 17.10.2007
- (73) Monsieur MORRIS Collin
P.O. Box 11889 Lloydminster,
Alberta T9V 3C2
CANADA.
- (74) Maître Abu Ghazaleh Intellectual Property
- (54) **ELEMENT DE COLONNE DE PRODUCTION A CONDUIT AUXILIAIRE**

(57) La présente invention concerne un élément de colonne destiné à être utilisé dans des opérations sur puits. Ledit élément de colonne comprend un tubage extrudé à âme pleine entourant un passage de colonne de production arrangée pour recevoir des fluides produits d'un puits à travers celle-ci et un ou plusieurs conduits auxiliaires arrangés pour communiquer avec l'installation de puits. Le tubage a une section transversale rectangulaire ayant une paire de côtés plats opposés qui peuvent être enroulés sur une bobine de sorte que les côtés plats soient parallèles à un axe de rotation de la bobine. Des axes centraux, s'étendant de façon longitudinale, de la colonne de production et de chaque conduit auxiliaire, sont espacés les uns des autres le long d'un axe diamétrique commun arrangé pour être parallèle aux côtés plats du tubage et à l'axe de bobine. Le tubage unitaire offre une bonne protection pour des lignes électriques, des lignes hydrauliques et d'autres lignes de communication dans les conduits le long de la colonne de production et pour fabriquer facilement et à faible coût l'élément de colonne.

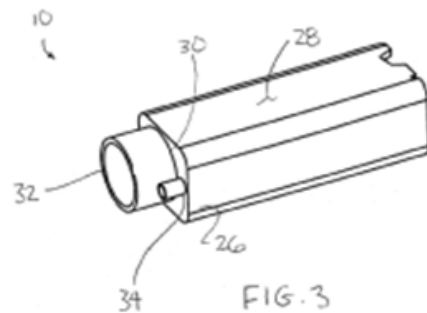

- (11) 7129 (22) 15 Octobre 2008
- (21) PCT/IB2008/002728
- (30) US 60/980.040 du 15.10.2007
US 60/012.292 du 07.12.2007
- (73) 1/ M-I SWACO NORGE.
Gamel Forusvei 43, N-4033 Forus, Stavanger
NORVEGE.

2/ OILFIELD MINERAL SOLUTIONS LIMITED
37 Big Brigs Way, Newtongrange, Edinburgh
EH22 4DG
GRANDE BRETAGNE.

(74) Maître Abu Ghazaleh Intellectual Property

(54) **PROCEDE POUR AMELIORER L'ADSORPTION D'UN INHIBITEUR SUR UNE PARTIE DE PUIXS DE PETROLE**

(57) Le procédé de cette invention permet d'améliorer l'adsorption d'un inhibiteur de sel sur une partie de puits de pétrole. Ledit procédé comprend le préconditionnement de la partie de puits de pétrole, le positionnement de l'inhibiteur de sel dans ladite partie préconditionnée, et la fermeture de ladite partie de puits de pétrole préconditionnée pendant un laps de temps suffisant pour au moins initier l'adsorption de l'inhibiteur de sel sur la région d'alésage de puits. L'inhibiteur de sel comprend un composé au moins partiellement hydrosoluble comprenant un métal des Groupes 3 à 15 et/ou un composé au moins partiellement hydrosoluble répondant à l'une quelconque des formules (I)

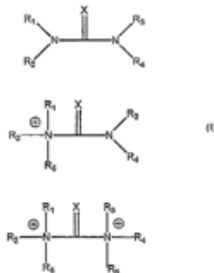

où X est O ou S; et R₁, R₂, R₃, R₄, et si présents, R₅ et/ou R₆ représentent chacun indépendamment un groupe fonctionnel organique ou inorganique.

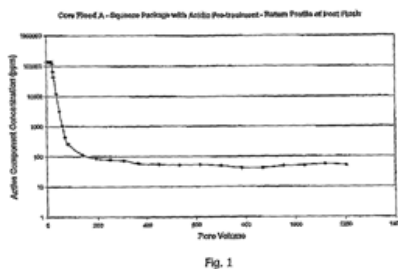

(11) 7130 (22) 07 Novembre 2007

(21) PCT/CN2007/003152

(73) NOVEKO TRADING 2008 LLC.
Hermina ut 17, H-1146 Budapest
HONGRIE.

(74) Maître Abu Ghazaleh Intellectual Property

(54) **FIBRE FONCTIONNELLE, PROCEDE DE PREPARATION DE CELLE-CI ET ETOFFE FAITE DE CETTE FIBRE**

(57) L'invention concerne une fibre fonctionnelle, un procédé de préparation de celle-ci et l'étoffe faite de

cette fibre. Le procédé de préparation comporte les étapes suivantes: laminier et broyer une pluralité de fragments d'un premier type de polyoléfine, un élastomère thermoplastique constant (TPE) et une pluralité de particules fonctionnelles de manière à former plusieurs mélanges-mâtres dans une extrudeuse à double vis; fondre et mélanger les mélanges-mâtres fonctionnels et les fragments d'un second type de polyoléfine, qui sont identiques à la première polyoléfine, pour former une matière composite. la teneur finale en particules fonctionnelles étant de 1-10% en poids du poids de la matière composite; produire des fibres avec la matière composite par filage, refroidissement, étirage à chaud et thermodurcissement à température élevée. La fibre peut être formée de manière à produire une étoffe. La fibre et l'étoffe obtenue sont désodorisantes, ont un effet d'antibiose, résistent aux moisissures ou produisent des ions négatifs, et permettent en outre d'améliorer le filtrage de l'air.

(11) 7131 (22) 27 Novembre 2007

(21) PCT/CN2007/003339

(73) NOVEKO TRADING 2008 LLC.
Hermina ut 17, H-1146 Budapest
HONGRIE.

(74) Maître Abu Ghazaleh Intellectual Property

(54) **IMITATION D'UNE FIBRE VEGETALE NATURELLE, PROCEDE DE PREPARATION ET TISSU FABRIQUE A PARTIR CE CETTE DERNIERE**

(57) L'invention porte sur une imitation de fibre végétale naturelle, sur un procédé de préparation de cette dernière et sur le tissu fabriqué à partir de celle-ci. Le procédé de préparation de l'invention consiste à faire passer et mélanger dans une extrudeuse à deux vis un mélange de plusieurs copeaux d'une première polyoléfine, d'un élastomère thermoplastique constant (TPE) et de multiples microcapsules dans lesquelles est encapsulée une huile essentielle extraite d'une plante naturelle afin de former de multiples mélanges-mâtres; faire fondre et mélanger les mélanges-mâtres précités et plusieurs secondes polyoléfines semblables aux premières polyoléfines afin de former un composite dont la teneur finale en microcapsules est de 1 à 32% en poids; et produire des fibres par filage, refroidissement, étirage à chaud et thermofixage. La fibre et le tissu fabriqué à partir de celle-ci possèdent un arôme végétal naturel de longue durée.

(11) 7132 (22) 03 Octobre 2008

(21) PCT/US2008/078654

(30) US 11/872.318 du 15.10.2007

(73) SD LIZENZVERWERTUNGSGESELLSCHAFT
MBH & CO. KG.
Lenbachplatz 6, D-80333 Munchen
ALLEMAGNE.

(74) Maître M. Sator

(54) **CATALYSEUR SOLIDE UTILE POUR
CONVERTIR UN OXYDE D'ALKYLENE
EN UN ALKYLENEGLYCOL**

(57) L'invention propose un catalyseur solide (c'est-à-dire hétérogène) utile pour préparer un alkylène glycol à partir de l'oxyde d'alkylène correspondant ainsi qu'un procédé pour l'hydratation catalytique d'un oxyde d'alkylène en un alkylène glycol utilisant un tel catalyseur. Le catalyseur de la présente invention a pour base une résine échangeuse d'ions comprenant du polystyrène réticulé avec d'environ 2 à environ 10 % en poids (pour cent en poids) de divinylbenzène. La résine échangeuse d'ions comprend en outre des groupes ammonium quaternaire ou des groupes phosphonium quaternaire. Le procédé comprend la réaction de l'eau et d'un oxyde d'alkylène dans au moins un réacteur dans des conditions pour former un alkylène glycol, le ou les réacteurs comprenant un catalyseur à base d'une résine échangeuse d'ions qui comprend du polystyrène réticulé avec d'environ 2 à environ 10 % en poids (pour cent en poids) de divinylbenzène.

(11) 7133 (22) 16 Mai 2010

(21) 10282

(73) Monsieur BELDJOURI Djoudi
Cité 20 Août, Chalet 51 Hlaimia, Boudouaou,
Boumerdes
ALGERIE.

(54) **DETECTEUR DE FUITE DE GAZ AVEC
DISJONCTION AUTOMATIQUE ET
SYSTÈME D'ALARME VIA TELEPHONE**

(57) Le détecteur de fuite de gaz à un système de disjonction automatique d'ôter d'alarme via téléphone mobile et conçu pour détecter la concentration de combustible et gaz toxique avec un temps de réponse de 30 secondes pour le gaz naturel (méthane, propane, hydrogène) pour une consommation d'énergie électrique de 3 Watt, cet appareil peut supporter des températures extrême variante -10°C à 50°C et un taux d'humidité 95% RH. Cet appareil à un mode fonctionnement facile, il suffit de l'installer à l'arrivée du gaz et le brancher à une source de 220 V, une fois l'appareil installer on mémorise un numéro de téléphone sur la mémoire téléphonique installé dans l'appareil grâce à des touches numérique ensuite on installe le système de ventilation qui permet l'aération.

(11) 7134 (22) 15 Octobre 2008

(21) PCT/US2008/079984

(30) US 60/980.833 du 18.10.2007
US 61/025.910 du 04.02.2008
US 12/206.230 du 08.09.2008

(73) ORTLOFF ENGINEERS, LTD.
415 W. Wall, Suite 2000, Midland, TX 79701
ETATS-UNIS D'AMERIQUE.

(74) Maître Abu Ghazaleh Intellectual Property

(54) **TRAITEMENT DE GAZ D'HYDRO-
CARBURES**

(57) L'invention concerne un procédé permettant l'extraction d'éthane, d'éthylène, de propane, de propylène et de constituants hydrocarbures plus lourds à partir d'un flux de gaz d'hydrocarbures. Le flux est refroidi et divisé en un premier et un second flux. Le premier flux est encore refroidi pour condenser presque en totalité et il est ensuite détendu jusqu'à atteindre la pression de la tour de fractionnement vers laquelle il est acheminé au niveau d'une première position d'alimentation à mi-colonne. Le second flux est détendu jusqu'à atteindre la pression de la tour et il est ensuite acheminé vers la colonne au niveau d'une seconde position d'alimentation à mi-colonne. Un flux de distillation de vapeurs est extrait de la colonne au-dessus du point d'alimentation du second flux, puis dirigé dans un échange de chaleur avec le flux de vapeurs de tête de la tour pour refroidir le flux de distillation de vapeurs et en condenser au moins une partie pour former un flux condensé.

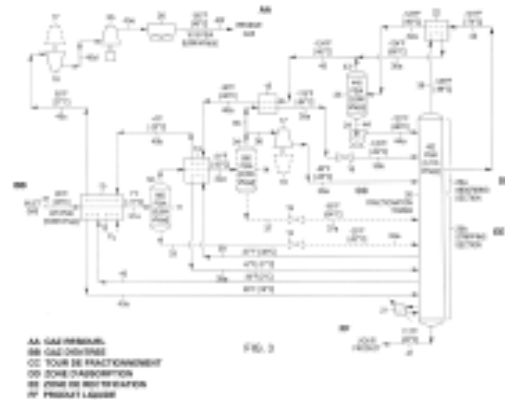

(11) 7135 (22) 22 Octobre 2008

(21) PCT/EP2008/008947

(30) EP 07020807.9 du 24.10.2007

(73) BAYER CROPSCIENCE AG.
Alfred-Nobel-Strasse 50, 40789 Monheim
ALLEMAGNE.

(74) Maître A. Boukrami

(54) SEL DE 2-IODO-N-[(4-METHOXY-6-METHYL-1,3,5-TRIAZINE-2-YLE) CARBAMOYL]BENZOLSULFONAMIDE, PROCEDES DE PRODUCTION ET UTILISATION EN TANT QU'HERBICIDES ET REGULATEURS DE CROISSANCE VEGETALE

(57) L'invention concerne des sels de 2-Iodo-N-[(4-méthoxy-6-méthyl-1,3,5-triazine-2-yle)carbamoyl] benzolsulfonamide, des procédés de production associés et leur utilisation en tant qu'herbicides, notamment pour lutter de manière sélective contre des mauvaises herbes dans des cultures de plantes, des cultures pérennes ou sur des sols non cultivés, et en tant que régulateurs de croissance végétale, seuls ou avec des phytoprotecteurs et/ou en combinaison avec d'autres herbicides connus pour leur utilisation dans la lutte contre des mauvaises herbes dans des cultures de plantes spéciales ou en tant que régulateurs phytoprotecteurs, en utilisation simultanée et/ou séquentielle, soit comme formulation prête à l'emploi soit comme mélange extemporané.

(11) 7136 (22) 22 Octobre 2008

(21) PCT/EP2008/009031

(30) EP 07020810.3 du 24.10.2007

(73) BAYER CROPS SCIENCE AG.
Alfred-Nobel-Strasse 50, 40789 Monheim
ALLEMAGNE.

(74) Maître A. Boukrami

(54) COMBINAISON HERBICIDE

(57) La présente invention concerne une combinaison herbicide contenant les constituants (A) et (B). (A) représente un ou plusieurs agents herbicides choisis dans le groupe comprenant le 2-iodo-N-[(4-méthoxy-6-méthyl-1,3,5-triazin-2-yl)carbamoyl]benzène sulfonamide et des composés de formule générale (I)

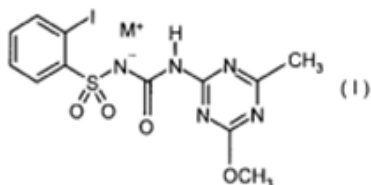

dans laquelle le cation (M⁺) est : (a) un ion de métal alcalin, de préférence un ion de lithium, sodium, potassium; ou (b) un ion de métal alcalino-terreux, de préférence un ion de calcium ou magnésium; ou (c) un ion de métal de transition, de préférence un ion de manganèse, cuivre, zinc ou fer; ou (d) un ion ammonium, éventuellement un, deux, trois, voire les quatre atomes d'hydrogène étant substitués par des radicaux identiques ou différents choisis dans le groupe

contenant (C₁-C₄)-alkyle, hydroxy-(C₁-C₄)-alkyle, (C₃-C₆)-cycloalkyle, (C₁-C₄)-alcoxy-(C₁-C₄)-alkyle, hydroxy-(C₁-C₄)-alcoxy-(C₁-C₄)-alkyle, (C₁-C₆)-mercaptoalkyle, phényle ou benzyle, les radicaux mentionnés précédemment étant éventuellement substitués par un ou plusieurs radicaux identiques ou différents choisis dans le groupe qui comprend un halogène tel que F, Cl, Br ou I, nitro, cyano, azido, (C₁-C₆)-alkyle, (C₁-C₆) haloalkyle, (C₃-C₆)-cycloalkyle, (C₁-C₆)-alcoxy, (C₁-C₆)-haloalcoxy et phényle, et respectivement deux substituants formant ensemble au niveau de l'atome de N éventuellement un cycle substitué ou non; ou (e) un ion phosphonium; ou (f) un ion sulfonium, de préférence tri-((C₁-C₄)-alkyle)-sulfonium; ou (g) un ion oxonium, de préférence tri-((C₁-C₄)-alkyle)-oxonium; ou (h) un composé ionique hétérocyclique annelé une ou plusieurs fois et/ou substitué par (C₁-C₄)-alkyle, saturé ou non / aromatique contenant N, comprenant 1-10 atomes de C dans le système cyclique. (B) représente un ou plusieurs agents herbicides choisis dans le groupe des (sulfon)amides comprenant : beflubutamide, bromobutide, dimethenamide, dimethenamide-P, diphenamide, napropamide, pethoxamid, MT-5950, naptalam, propyzamide, diflufenican, etobenzanid, flufenacet, mefenacet, mefluidide, pentanochlore, picolinafen, propanil, acide N-phénylphthalamique, acetochlore,alachlore, butachlore, dimethachlore, metazachlore, metolachlore, S-metolachlore, pretilachlore, propachlore, propisochlore, thenylchlore, asulam, carbaryl, carbetamide, chlorpropham, desmedipham, phenmedipham, propham, butylate, cycloate, dimepiperate, EPTC, esprocarb, methasulfocarb, molinate, orbencarb, pebulate, prosulfocarb, pyributicarb, thiobencarb, tri-allate, vernolate, amidosulfuron, azimsulfuron, bensulfuron-méthyle, chlorimuron-éthyle, chlorsulfuron, cinosulfuron, cyclosulfamuron, ethametsulfuron-méthyle, ethoxysulfuron, flazasulfuron, flucetosulfuron, flupyrsulfuron-méthyle-sodium, foramsulfuron, halosulfuron-méthyle, imazosulfuron, iodosulfuron-méthyle-sodium, mesosulfuron-méthyle, metsulfuron-méthyle, monosulfuron, nicosulfuron, orthosulfamuron, oxasulfuron, primisulfuron-méthyle, prosulfuron, pyrazosulfuron-éthyle, rimsulfuron, sulfometuron-méthyle, sulfosulfuron, thifensulfuron-méthyle, triasulfuron, tribenuron-méthyle, trifloxysulfuron, triflusulfuron-méthyle, tritosulfuron, HNPC-C9908 (acide benzoïque, 2-[[[[[4-méthoxy-6-(méthylthio)-2-pyrimidinyl]amino]carbonyl]amino]-sulfonyl]méthylester), NC-330, NC-620, TH-547, monosulfuron-méthyle, flucarbazone-sodium, propoxycarbazone-sodium, thiencarbazone-méthyle, cloransulam-méthyle, diclosulam, florasulam, flumetsulam, metosulam, penoxsulam et pyroxsulam.

(11) 7137 (22) 22 Octobre 2008

(21) PCT/EP2008/008943

(30) EP 07020858.2 du 24.10.2007

(73) BAYER CROPSCIENCE AG.
Alfred-Nobel-Strasse 50,
40789 Monheim
ALLEMAGNE.

(74) Maître A. Boukrami

(54) COMBINAISON HERBICIDE

(57) La présente invention concerne une combinaison herbicide contenant les constituants (A) et (B). (A) représente un ou plusieurs agents herbicides choisis dans le groupe comprenant le 2-iodo-N-[(4-méthoxy-6-méthyl-1,3,5-triazin-2-yl)carbamoyl]benzène sulfonamide et des composés de formule générale (I)

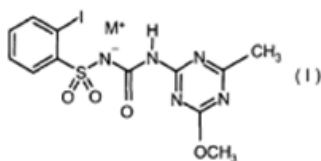

dans laquelle le cation (M⁺) est : (a) un ion de métal alcalin, de préférence un ion de lithium, sodium, potassium; ou (b) un ion de métal alcalino-terreux, de préférence un ion de calcium ou magnésium; ou (c) un ion de métal de transition, de préférence un ion de manganèse, cuivre, zinc ou fer; ou (d) un ion ammonium, éventuellement un, deux, trois, voire les quatre atomes d'hydrogène étant substitués par des radicaux identiques ou différents choisis dans le groupe contenant (C₁-C₄)-alkyle, hydroxy-(C₁-C₄)-alkyle, (C₃-C₆)-cycloalkyle, (C₁-C₄)-alcoxy-(C₁-C₄)-alkyle, hydroxy-(C₁-C₄)-alcoxy-(C₁-C)-alkyle, (C₁-C₆)-mercaptoalkyle, phényle ou benzyle, les radicaux mentionnés précédemment étant éventuellement substitués par un ou plusieurs radicaux identiques ou différents choisis dans le groupe qui comprend un halogène tel que F, Cl, Br ou I, nitro, cyano, azido, (C₁-C₆)-alkyle, (C₁-C₆) haloalkyle, (C₃-C₆)-cycloalkyle, (C₁-C₆)-alcoxy, (C₁-C₆)-haloalcoxy et phényle, et respectivement deux substituants formant ensemble au niveau de l'atome de N éventuellement un cycle substitué ou non; ou (e) un ion phosphonium; ou (f) un ion sulfonium, de préférence tri-((C₁-C₄)-alkyle)-sulfonium; ou (g) un ion oxonium, de préférence tri-((C₁-C₄)-alkyle)-oxonium; ou (h) un composé ionique hétérocyclique annelé une ou plusieurs fois et/ou substitué par (C₁-C₄)-alkyle, saturé ou non / aromatique contenant N, comprenant 1-10 atomes de C dans le système cyclique. (B) représente un ou plusieurs agents herbicides choisis dans le groupe des azoles comprenant : benzofenap, pyrazolynate, pyrazoxyfène, pyroxasulfone, topamézone, pyrasulfotole, NC-310, 3-(3-chloro-5-[[1-méthyl-3-(trifluorméthyl)-1H-pyrazol-5-yl]oxy]phénoxy)-1-méthyl-5-(trifluorméthyl)-1H-pyrazole, 3-(3-iodo-5-[[1-méthyl-3-(trifluorméthyl)-1H-pyrazol-5-yl]oxy]phénoxy)-1-méthyl-5-(trifluorméthyl)-1H-pyrazole, 1-éthyl-3-(3-fluoro-5-[[1-méthyl-3-(trifluorméthyl)-1H-pyrazol-5-yl]oxy]phénoxy)-5-(trifluorméthyl)-1H-pyrazole, pyraflufène-éthyl, fluazolate, isouron, isoxaben,

isoxaflutole, imazaméthabenzméthyle, imazamox, imazapic, imazapyr, imazaquine, imazéthapyr, SYP-298, SYP-300, méthazole, oxadiargyl, oxadiazone, amicarbazone, carfentrazone-éthyle, sulfentrazone, bencarbazone, ipfencarbazone, méthiozoline, amitrole, paclobutrazol, uniconazole, cafenstrole, fentrazamide, F-5231, pinoxaden.

(11) 7138 (22) 22 Octobre 2008

(21) PCT/EP2008/008943

(30) EP 07020850.9 du 24.10.2007

(73) BAYER CROPSCIENCE AG.
Alfred-Nobel-Strasse 50, 40789 Monheim
ALLEMAGNE.

(74) Maître A. Boukrami

(54) COMBINAISON HERBICIDE

(57) La présente invention concerne une combinaison herbicide contenant les constituants (A) et (B). (A) représente un ou plusieurs agents herbicides choisis dans le groupe comprenant le 2-iodo-N-[(4-méthoxy-6-méthyl-1,3,5-triazin-2-yl)carbamoyl]benzène sulfonamide et des composés de formule générale (I)

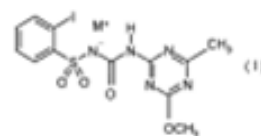

dans laquelle le cation (M⁺) est : (a) un ion de métal alcalin, de préférence un ion de lithium, sodium, potassium; ou (b) un ion de métal alcalino-terreux, de préférence un ion de calcium ou magnésium; ou (c) un ion de métal de transition, de préférence un ion de manganèse, cuivre, zinc ou fer; ou (d) un ion ammonium, éventuellement un, deux, trois, voire les quatre atomes d'hydrogène étant substitués par des radicaux identiques ou différents choisis dans le groupe contenant (C₁-C₄)-alkyle, hydroxy-(C₁-C₄)-alkyle, (C₃-C₆)-cycloalkyle, (C₁-C₄)-alcoxy-(C₁-C₄)-alkyle, hydroxy-(C₁-C₄)-alcoxy-(C₁-C₄)-alkyle, (C₁-C₆)-mercaptoalkyle, phényle ou benzyle, les radicaux mentionnés précédemment étant éventuellement substitués par un ou plusieurs radicaux identiques ou différents choisis dans le groupe qui comprend un halogène tel que F, Cl, Br ou I, nitro, cyano, azido, (C₁-C₆)-alkyle, (C₁-C₆) haloalkyle, (C₃-C₆)-cycloalkyle, (C₁-C₆)-alcoxy, (C₁-C₆)-haloalcoxy et phényle, et respectivement deux substituants formant ensemble au niveau de l'atome de N éventuellement un cycle substitué ou non; ou (e) un ion phosphonium; ou (f) un ion sulfonium, de préférence tri-((C₁-C₄)-alkyle)-sulfonium; ou (g) un ion oxonium, de préférence tri-((C₁-C₄)-alkyle)-oxonium; ou (h) un composé ionique hétérocyclique annelé une ou plusieurs fois et/ou substitué par (C₁-C₄)-alkyle, saturé ou non / aromatique

contenant N, comprenant 1-10 atomes de C dans le système cyclique. (B) représente un ou plusieurs agents herbicides choisis dans le groupe des phénylthères comprenant : acifluorfen-sodium, aclonifen, fluoroglycofen-éthyle, fomesafen lactofen, oxyfluorfen, bifenox, ethoxyfen-éthyle (HC-252), clomeprop, cloprop, dichlorprop, dichlorprop-P, mecoprop, mecoprop-P, 4-CPA, 2,4-D, MCPA, MCPA-thioéthyle, 2,4-DB, MCPB, clodinafop-propargyle, cyhalofop-butyle, diclofop-méthyle, diclofop-P-méthyle, fenoxaprop-P-éthyle, fluazifop-butyle, fluazifop-P-butyle, haloxyfop, haloxyfop-P, metamifop, propaquizafop, quizalofop, quizalofop-P.

(11) 7139 (22) 24 Octobre 2008

(21) PCT/IN2008/000704

(30) IN 1460/KOL/2007 du 25.10.2007

(73) LUPIN LIMITED.
159, CST Road, Kalina, Santacruz (East),
Mumbai-400 098, Maharashtra
INDE.

(74) Maître A. Boukrami

(54) COMBINAISON ANTIEMETIQUE-
CONTRACEPTIF ORAL

(57) L'invention porte sur un procédé qui permet de réduire l'incidence des nausées et des vomissements associés à l'administration d'une formulation contraceptive orale et sur un procédé de préparation d'une formulation contraceptive orale renfermant une progestine et/ou un oestrogène et un antiémétique. La formulation contraceptive orale préférée comprend du levonorgestrel et un antiémétique.

(11) 7140 (22) 17 Octobre 2008

(21) PCT/FR2008/001468

(30) FR PCT/FR07/001735

(73) HYDROPLUS
5, Cours Ferdinand de Lesseps,
F-92500 Reuil Malmaison
FRANCE.

(74) Maître A. Boukrami

(54) HAUSSE FUSIBLE SECURISEE POUR
OUVRAGE HYDRAULIQUE TEL QUE
SEUIL EN RIVIERE, DEVERSOIR SUR UN
BARRAGE OU SUR UNE DIGUE DE
PROTECTION

(57) L'invention concerne une hausse fusible pour ouvrage hydraulique tel que seuil en rivière, déversoir

sur barrage ou sur une digue de protection, comprenant un élément massif (1) disposé sur la crête de l'ouvrage et maintenu dessus par gravité formant paroi étanche ou sensiblement étanche à l'eau, installé sur ledit ouvrage hydraulique et pouvant s'effacer de manière à laisser passer l'eau sans obstruction lorsque le niveau du réservoir ou du cours d'eau atteint un niveau prédéfini, une chambre (2) étant formée à la base de l'élément massif (1) entre celui-ci et la surface qui le supporte, des moyens de mise en pression permettant le remplissage de la chambre (2) avec de l'eau pour créer sous l'élément massif une poussée dirigée de bas en haut quand l'eau du réservoir ou du cours d'eau atteint le niveau prédéfini. L'invention consiste en ce que ces moyens de mise en pression sont constitués d'une prise d'eau au niveau d'une structure d'alimentation (3) pourvue de deux compartiments (3a, 3b) délimités par une paroi verticale intérieure (4), les deux compartiments (3a, 3b) étant en communication l'un avec l'autre par au moins un passage (5) ménagé en partie haute de la structure d'alimentation (3), l'un des compartiments (3a) présentant une ou plusieurs ouvertures dans sa partie inférieure permettant l'entrée de l'eau du réservoir ou de la voie d'eau dans la structure d'alimentation (3) tandis que l'autre compartiment (3b) est en communication avec la chambre (2) sous l'élément massif (1). Applications aux ouvrages hydrauliques tel que seuil en rivière, déversoir sur barrage ou sur une digue de protection.

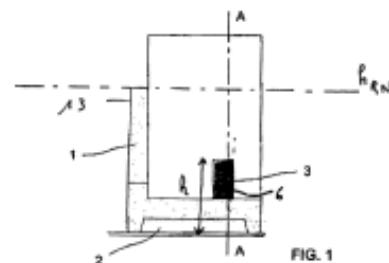

(11) 7141 (22) 24 Novembre 2008

(21) PCT/EP2008/009937

(30) DE 10 2007 057 423.3 du 29.11.2007

(73) SMS SIEMAG AG.
Eduard-Schloemann-Str. 4, 40237 Düsseldorf
ALLEMAGNE.

(74) Maître N.E. Djellout

(54) FRAISEUSE POUR LE FRAISAGE D'UNE
BRAME

(57) L'invention concerne une fraiseuse (1) permettant le fraisage d'au moins une surface (2) d'une brame (3), la fraiseuse (1) faisant de préférence partie intégrante d'un dispositif servant à la fabrication d'une bande métallique par coulée continue et ladite fraiseuse

(1) présentant un corps de base de machine (4) sur lequel un support de broche (5) est placé ou à partir duquel un support de broche (5) est formé, support dans lequel est placé au moins un logement (7) maintenant au moins une fraise (6). Le but de l'invention est d'améliorer l'amortissement des vibrations lors du fraisage de brames chaudes. A cet effet, le corps de base de machine (4) est au moins partiellement, de préférence entièrement, constitué d'une pluralité de parois métalliques (8) délimitant un volume, lequel volume est rempli de béton (9).

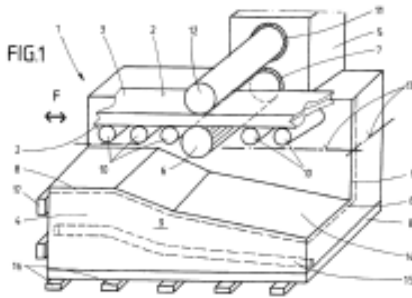

(11) 7142 (22) 20 Mai 2010

(21) 100293

(30) DE 10 2009 022 059.3-15 du 20.05.2009

(73) SCHOTT SOLAR AG.
Hattenbergstraße 10 55122 Mainz
ALLEMAGNE.

(54) **RETVÈMENT ABSORBANT SÈLECTIF DE RADIATION ET TUBE ABSORBEUR DE REVÈTEMENT SÈLECTIF DE RADIATION**

(57) La présente invention concerne un revêtement absorbeur de rayonnement sélectif, en particulier pour les tubes absorbeurs de collecteurs cylindro-paraboliques, comprenant une couche réfléchissante qui est dans l'infrarouge, au moins une couche barrière disposée sous la couche réfléchissante, et comprenant une couche antireflet disposées au-dessus de la couche d'absorption, au moins une couche d'adhérence, l'amélioration étant disposé entre la couche barrière et la couche réfléchissante.

(11) 7143 (22) 16 Septembre 2008

(21) PCT/JP2008/066675

(30) JP 2007-278176 du 25.10.2007
JP 2007-304954 du 26.11.2007

(73) UNI-CHARM CORPORATION.
182, Shimobun, Kinsei-cho, Shikokuchuo-shi,
Ehime 7990111
JAPON.

(74) Maître Abu Ghazaleh Intellectual Property

(54) **ARTICLE A PORTER**

(57) L'invention porte sur un article à porter dans lequel la région avant de la taille et la région arrière de la taille peuvent coopérer facilement et avec précision l'une avec l'autre. Un premier élément de fixation (13) est installé sur une section de bord avant (11) de la région avant de la taille (8), et un second élément de fixation (14) pouvant coopérer avec le premier élément de fixation (13), est installé sur une section de bord arrière (12) de la région arrière de la taille (9). Le second élément de fixation (14) présente une structure de soufflet s'étendant dans la direction latérale (X) et comportant des crêtes (17) espacées dans la direction longitudinale (Y). Même si une région de soufflet (16) dans laquelle la structure de soufflet est formée entre en contact avec le premier élément de fixation (13) alors que le soufflet est contracté, ils coopèrent l'un avec l'autre avec une faible force et peuvent être désaccouplés facilement l'un de l'autre. Lorsque la région de soufflet (16) est étendue dans la direction longitudinale (Y) pour l'amener en contact avec le premier élément de fixation (13), ils peuvent entrer en contact l'un avec l'autre sur une grande zone pour coopérer solidement l'un avec l'autre.

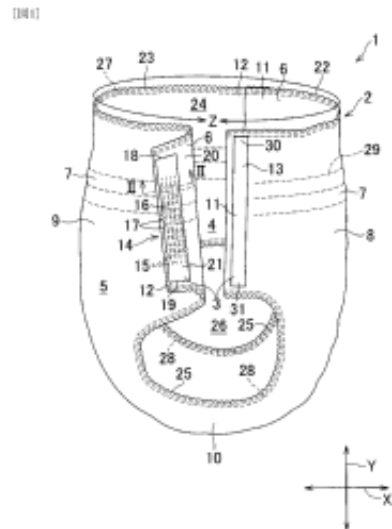

(11) 7144 (22) 20 Novembre 2008

(21) PCT/IB2008/054873

(30) US 60/004.261 du 26.11.2007
US 61/004.236 du 26.11.2007
US 61/055.497 du 23.05.2008

(73) PFIZER INC.
235 East 42nd Street New York,
New York 10017
ETATS-UNIS D'AMERIQUE.

(74) Maître M. Sator

(54) DERIVES DE PYRAZOLE COMME INHIBITEURS DE 5-LO

(57) L'invention concerne des composés de formule (I),

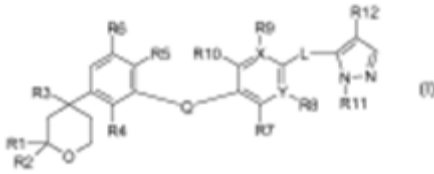

des procédés pour leur préparation, leur utilisation comme inhibiteurs de 5-lipoxygénase et des compositions pharmaceutiques les contenant.

(11) 7145 (22) 15 Octobre 2008

(21) PCT/GB2008/003488

(30) GB 0720983.6 du 26.10.2007

(73) PQ SILICAS UK LIMITED.
Bank Quay, 4 Liverpool Road, Warrington,
Cheshire WA5 1AQ
ROYAUME-UNI.

(74) Maître M. Sator

(54) PARTICULES DE PRECURSEUR DE CATALYSEUR, LEUR PREPARATION ET LEUR UTILISATION

(57) L'invention porte sur un procédé de préparation d'un précurseur de catalyseur pour catalyseur de polymérisation d'oléfines qui met en jeu l'utilisation de solutions aqueuses ou alcooliques d'un sel de chrome, d'acide borique et de carboxylate d'aluminium pour dépôt sur une matière support inorganique, telle qu'un xérogel de silice. Le sel de chrome, le carboxylate d'aluminium et l'acide borique sont suffisamment solubles pour que le dépôt d'une seule solution soit efficace. Le précurseur de catalyseur peut être activé par calcination pour former un catalyseur pour l'homopolymérisation ou la copolymérisation d' α -oléfines dont la productivité et l'indice de fluage à chaud pour le polymère ou le copolymère résultant sont comparables aux résultats obtenus avec des catalyseurs préparés par voies organométalliques de l'art antérieur. L'activation du précurseur de catalyseur émet des niveaux de fumées toxiques ou nocives inférieurs à ceux émis par les sources organométalliques de chrome ou d'aluminium.

(11) 7146 (22) 19 Novembre 2008

(21) PCT/EP2008/009756

(30) US 61/004.378 du 26.11.2007

(73) BAYER SCHERING PHARMA AKTIENGESELLSCHAFT
Müllerstrasse 178, 13353 Berlin
ALLEMAGNE.

(74) Maître M.A. Badri

(54) ANTICORPS ANTI-MESOTHELINE ET LEURS UTILISATIONS

(57) La présente invention concerne des régions de recombinaison de liaison à l'antigène et des anticorps et des fragments fonctionnels contenant de telles régions de liaison à l'antigène, qui sont spécifiques pour le polypeptide de la mésothéline de 40 kDa ancré à la membrane, qui est surexprimé dans diverses tumeurs, telles que des tumeurs pancréatiques et ovariennes, la mésothéliome et des cellules du cancer du poumon. Ces anticorps, par conséquent, peuvent être utilisés pour traiter ces maladies et autres troubles et conditions. Les anticorps selon l'invention peuvent également être utilisés dans le domaine du diagnostic, ainsi que pour une recherche approfondie sur le rôle de la mésothéline dans la progression de troubles associés au cancer. L'invention concerne également des séquences d'acides nucléiques codant pour lesdits anticorps, des vecteurs les contenant, des compositions pharmaceutiques et des trousseaux avec mode d'emploi.

(11) 7147 (22) 26 Mai 2010

(21) 100300

(73) Monsieur MIRA Abdelmalek
Maison de Jeunes de Tazmalt, Béjaia
ALGERIE.

(54) CEINTURES A RESSORTS

(57) L'invention concerne des ceintures à ressorts, c'est des ceintures avec un ressort intégré pour qu'il soit élastique pour attachement des bâches des véhicules industriels en état de chargement. A des fins, soit de solidités, la durée de vie et une bonne vision pour les véhicules qui sont derrière et même le retroviseur du chauffeur. Tous ça est bénéfique pour la sécurité routière. J'ai traité un phénomène, il s'agit du danger de la bâche du camion en état de route et en charge. Comme ça elles nous donnent plus d'assurance pour leurs renforcements. Et même c'est esthétique. Son message c'est la sauvegarde des vies humaines et même pour minimiser les pertes du matériels. Elle peut même être présente dans des petites voitures, des vélos, des motos cycles, des chantiers de travail, des usines, des ateliers, des fermes d'agriculture ou bien d'autres car son rôle est toujours dans l'attachement et la fixation. Et elle peut être très utile pour la protection civile et même pour le secourisme.

(11) 7148

(22) 07 Octobre 2008

(21) PCT/IT2008/000637

(30) IT BS2007A000168 du 31.10.2007

(73) Monsieur ZAGLIO, Sergio
Via Belvedere 28, I-46043
Castiglione Delle Stiviere, Mantova
ITALIE.

(74) Maître Abu Ghazaleh Intellectual Property

(54) MACHINE POUR NETTOYER, LAVER,
SECHER ET REPASSER DES VÊTEMENTS
ET DU LINGE

(57) La présente invention concerne une machine multifonction pour du linge, qui comporte un corps ou cadre (11) définissant une chambre de traitement (12) hermétiquement fermée et équipée d'un moyen (15) pour suspendre des éléments (14), tels que des draps et des vêtements devant être traités; un moyen pour éliminer les taches, laver et rincer; un moyen pour sécher et un moyen pour repasser lesdits éléments alors qu'ils sont suspendus et étirés dans ladite chambre de traitement.

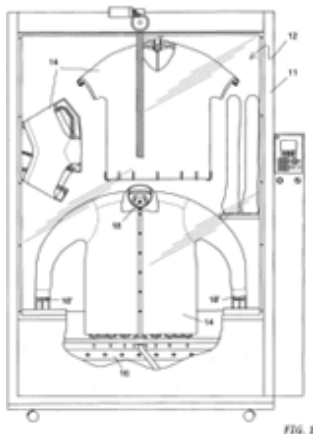

(11) 7149 (22) 12 Août 2008

(21) PCT/CN2008/001452

(30) CN 200710124354.7 du 30.10.2007

(73) NATIONZ TECHNOLOGIES INC.
Room 301 & 302, Building N° 3, Shenzhen
Software Park in Hi-tech Industry Zone,
Nanshan District Shenzhen, Guangdong 518057
CHINE.

(74) Maître Abu Ghazaleh Intellectual Property

(54) DISPOSITIF DE CARTE CI RADIO-
FREQUENCE A TRES HAUTE
FREQUENCE

(57) L'invention porte sur une carte CI radiofréquence à très haute fréquence qui comprend un

dispositif CI (102), un dispositif d'interface radiofréquence (103), une antenne radiofréquence (104), une interface de carte CI (106) et une interface radiofréquence (107), le dispositif d'interface radiofréquence (103) et l'interface radiofréquence (107) fonctionnant dans la bande des ultra-hautes fréquences (UHF) ou dans la bande des super-hautes fréquences (SHF) ; l'antenne radiofréquence (104) étant directement intégrée sur une carte CI (100) ; le dispositif de carte CI radiofréquence à très haute fréquence échangeant les données avec les autres dispositifs radiofréquence à travers l'interface radiofréquence (107).

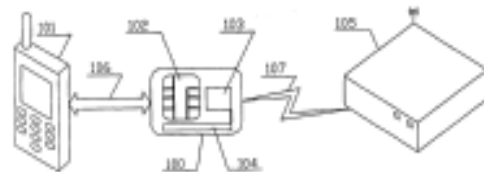

Fig. 1 / FIG. 1

(11) 7150 (22) 24 Octobre 2008

(21) PCT/EP2008/064432

(30) EP 07119537.4 du 29.10.2007

(73) 1/ INSERM
Institut National de la Recherche Médicale
101, Rue de Tolbiac, F-75654 Paris Cedex 13
FRANCE.

2/ SANOFI-AVENTIS
174, Avenue de France, F-75013 Paris
FRANCE.

(74) Maître Abu Ghazaleh Intellectual Property

(54) NOUVEAUX ANTICORPS SPECIFIQUES
DES PEPTIDES B-AMYLOÏDES ET
LEURS UTILISATIONS COMME AGENTS
DE DIAGNOSTIC OU COMME
MEDICAMENTS

(57) La présente invention concerne un anticorps monoclonal qui se lie spécifiquement à la région N-terminale du peptide $A\beta_{8-x}$, x étant compris entre 11 et 42, qui ne reconnaît ni $A\beta_{1-40}$ ni $A\beta_{1-42}$ et qui présente pour le peptide $A\beta_{8-x}$ une affinité élevée telle que déterminée par la formation d'un complexe immunologique entre l'anticorps monoclonal et le peptide $A\beta_{8-x}$.

(11) 7151 (22) 31 Octobre 2008

(21) PCT/EP2008/064809

(30) US 60/984.951 du 02.11.2007

(73) NOVARTIS AG.
Lichtstrasse 35, CH-4056 Basel
SUISSE.

(74) Maître A. Boukrami

(54) MOLECULES ET METHODES POUR
MODULER UN CONSTITUANT DE
COMPLEMENT

(57) L'invention concerne des compositions se liant aux épitopes C3b ainsi que des méthodes d'utilisation de ces compositions.

(11) 7152 (22) 27 Octobre 2008

(21) PCT/EP2008/064501

(30) EP 07119847.7 du 02.11.2007
US 61/001.741 du 02.11.2007

(73) NOVARTIS AG. UNIVERSITY OF ZURICH-BARSKE, CARMEN- FRENTZEL, STEFAN-MIR, ANIS, KHURSO- SCHWAB, MARTIN, E- VITALITI, ALESSANDRA [CH/CH]
Lichtstrasse 35, CH-4050 Basel (CH) (Tous Sauf US). CH/CH] ; Raemistrasse 71, CH-8006 Zürich (CH) (Tous Sauf US). [DE/DE] ; (DE) (US Seulement). DE/DE] ; (DE) (US Seulement). [GB/FR] ; (FR) (US Seulement). CH/CH] ; (CH) (US Seulement)

(74) Maître A. Boukrami

(54) MOLECULES AMELIOREES DE LIAISON
A NOGO-A ET UTILISATION
PHARMACEUTIQUE DE CELLES-CI

(57) La présente invention porte sur une molécule de liaison qui est capable de se lier au polypeptide NogoA humain ou au NiG humain avec une constante de dissociation < 1 000 nM ; sur un polynucléotide codant pour une telle molécule de liaison ; sur un vecteur d'expression comprenant ledit polynucléotide ; sur un système d'expression comprenant un polynucléotide capable de produire une molécule de liaison ; sur une cellule hôte isolée qui comprend un système d'expression tel que défini ci-dessus ; sur l'utilisation d'une molécule de liaison comme produit pharmaceutique, notamment dans le traitement d'une maladie du système nerveux périphérique (SNP) et/ou central (SNC) ; sur une composition pharmaceutique comprenant ladite molécule de liaison ; et sur un procédé de traitement d'une maladie du système nerveux périphérique (SNP) et/ou central (SNC).

(11) 7153 (22) 03 Novembre 2008

(21) PCT/EP2008/064893

(30) FR 0707794 du 06.11.2007

(73) TOTAL SA.
2, Place Jean Millier La Défence 6,
F-92400 Courbevoie
FRANCE.

(74) Maître A. Boukrami

(54) PROCEDE DE TRAITEMENT D'IMAGES
SISMIQUES DU SOUS-SOL

(57) L'invention porte sur un procédé de traitement comprenant une analyse d'une image sismique pour estimer des horizons sismiques dans une zone du sous-sol, et le calcul d'une valeur d'accumulation associée à chaque pixel de l'image sismique par accumulation le long d'un ensemble d'horizons sismiques estimés pour former une image de synthèse constituée par des valeurs d'accumulation. Cette image de synthèse est transformée de façon à obtenir une représentation sismique dans laquelle des amplitudes signées sont attribuées aux pixels de l'image de synthèse. La transformation peut comprendre une combinaison avec l'image sismique originale, ou, en variante, une convolution avec une ondelette ou un autre noyau de convolution.

(11) 7154 (22) 22 Octobre 2008

(21) PCT/US2008/012060

(30) US 60/984.667 du 01.11.2007

(73) ACUCELA, INC.
21720 23rd Drive Southeast, Suite 120,
Bothell, WA 98021
ETATS-UNIS D'AMERIQUE.

(74) Maître Abu Ghazaleh Intellectual Property

(54) COMPOSES DERIVES D'AMINES POUR
LE TRAITEMENT DE MALADIES ET DE
TROUBLES OPHTALMIQUES

(57) L'invention porte sur des composés dérivés d'amines, sur des compositions pharmaceutiques les contenant, et sur des procédés de traitement de maladies et de troubles ophtalmiques, tels que la dégénérescence maculaire liée à l'âge et la maladie de Stargardt, à l'aide desdits composés et desdites compositions.

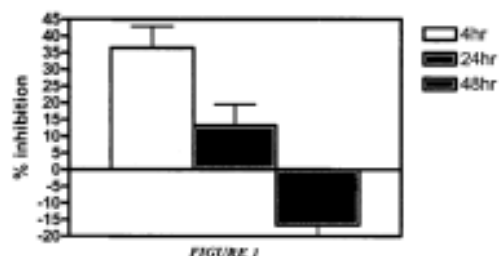

(11) 7155

(22) 10 Novembre 2008

(21) **PCT/EP2008/009451**

(30) IT MI2007A002225 du 23.11.2007

(73) **INSTITUTO LUSO FARMACO D'ITALIA S.P.A.**
Via Walter Tobagi, 8, I-20068 Peschiera Borromeo
ITALIE.

(74) **Maître Abu Ghazaleh Intellectual Property**

(54) **COMPOSITION PHARMACEUTIQUE CONTENANT DES ANTAGONISTES DE LA BRADYKININE ET DE L'ACIDE HYALURONIQUE, ET LEURS UTILISATIONS**

(57) L'invention porte sur des compositions pharmaceutiques contenant, en tant qu'ingrédients actifs, un mélange d'un polymère d'acide hyaluronique avec un antagoniste des récepteurs de la bradykinine B2. Lesdites compositions se sont révélées être particulièrement efficaces dans le traitement de maladies dégénératives des articulations, telles que l'ostéoarthritis, à l'aide d'injections intra-articulaires.

(11) **7156** (22) **30 Mai 2010**

(21) **100309**

(73) **Monsieur MAHDJOUBI Abderrahmane**
Cité Oulad-Ongal-Adrar
ALGERIE.

(54) **CHARGEUR MAGNETIQUE MOBILE**

(57) L'invention est un petit appareil porté sur la taille, à la main ou sur une table, pour faire son travail qui est de convertir l'énergie de la force magnétique résultante d'un champ magnétique en énergie électrique suffisante pour charger les appareils mobiles (le téléphone mobile, caméra digitale,.....etc.)

(11) **7157** (22) **19 Décembre 2008**

(21) **PCT/CN2008/073588**

(30) GB 0724725.7 du 19.12.2007

(73) **ROTAM AGROCHEM INTERNATIONAL CO., LTD.**
7/f, Cheung Tat Centre, 18 Cheung Lee Street, Chai Wan, Hong Kong
CHINE.

(74) **Maître M. Sator**

(54) **COMPOSITION AGROCHIMIQUE ET PROCEDE POUR PREPARER CELLE-CI**

(57) L'invention concerne une composition de concentré de suspension aqueuse (SC) d'un composé actif de protection des cultures, le concentré comprenant : (a) 50 à 700 g/l d'un ingrédient actif comprenant au moins un composé actif dans la protection des cultures ; et (b) un composant stabilisant le concentré constitué de : (i) jusqu'à 150 g/l d'au moins un agent dispersant non ionique ; et/ou (ii) jusqu'à 150 g/l d'au moins un agent dispersant anionique ; et (c) 200 à 800 g/l d'eau ; à condition que dans le cas où le concentré de suspension comprend un ingrédient actif autre qu'unazole et où le composant stabilisant le concentré est constitué d'un agent dispersant anionique seulement, l'agent dispersant anionique soit présent en quantité supérieure à 30 g/l ; ou dans le cas où le concentré de suspension comprend un dérivé d'azole en tant qu'ingrédient actif et où le composant stabilisant le concentré est constitué à la fois d'un agent dispersant anionique et d'un agent dispersant non ionique, l'agent dispersant anionique soit présent en quantité supérieure à 30 g/l. Le concentré de suspension est particulièrement utile dans la formulation de fongicides, en particulier de dérivés d'azole représentés par la formule donnée (I), notamment le tébuconazole.

(11) **7158** (22) **02 Décembre 2008**

(21) **PCT/EP2008/066623**

(30) EP 07122288.9 du 04.12.2007

(73) **SHELL INTERNATIONALE RESEARCH MAATSCHAPPIJ B.V.**
Carel van Bylandtlaan 30, NL-2596 HR, The Hague
HOLLANDE.

(74) **Maître M. Sator**

(54) **PROCEDE ET APPAREIL PERMETTANT DE REFROIDIR ET/OU DE LIQUEFIER UN FLUX D'HYDROCARBURE**

(57) Un flux de réfrigérant (10) est alimenté à une pression de réfrigérant, et traverse au moins trois étages d'échange de chaleur (12, 14, 16, 18) fonctionnant à différents niveaux de pression. Un flux d'hydrocarbure (20) traverse au moins deux de ces étages d'échange de chaleur pour donner un flux d'hydrocarbure refroidi (30). Une fraction du flux de réfrigérant (10) est détendu et évaporée au niveau de chaque étage d'échange de chaleur (12, 14, 16, 18) à une pression différente, pour fournir un premier flux de réfrigérant évaporé (40) à une première pression d'évaporation, et au moins deux autres flux de réfrigérant évaporé (50, 60, 70) à des pressions d'évaporation plus faibles que la première pression d'évaporation. Le premier flux de réfrigérant évaporé (40) est comprimé par un étage de compression à la plus haute pression (22) pour fournir au moins une fraction du flux de réfrigérant (10) à la pression du réfrigérant, et les autres flux de réfrigérant

évaporé (50, 60, 70) sont comprimés par l'intermédiaire de deux étages de compressions parallèles à pression plus faible (24, 265, 28) pour fournir deux flux de réfrigérant partiellement comprimé ou plus (50a, 60a, 70a), l'ensemble desdits flux de réfrigérant partiellement comprimé (50a, 60a, 70a) traversant l'étage de compression à la compression la plus élevée (22).

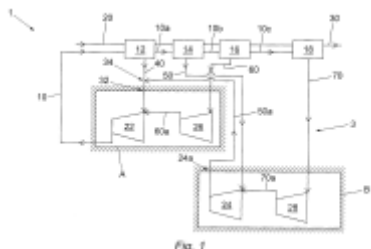

(11) 7159 (22) 17 Novembre 2008

(21) PCT/IB2008/054801

(30) US 60/991.354 du 30.11.2007
US 61/057.241 du 30.05.2008
US 61/079.555 du 10.07.2008

(73) PFIZER LIMITED.
Ramsgate Road, GB Sandwich, Kent CT13 9NJ
GRANDE BRETAGNE.

(74) Maître M. Sator

(54) AGONISTES NOUVEAUX DES
RECEPTEURS DE GLUCOCORTICOIDES

(57) La présente invention concerne de nouveaux agonistes des récepteurs des glucocorticoïdes de formule (I)

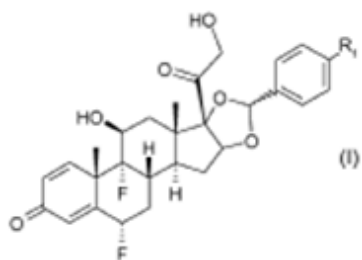

et des procédés et des intermédiaires pour leur préparation. La présente invention concerne également des compositions pharmaceutiques contenant ces composés, leur combinaison avec un ou plusieurs autres agents thérapeutiques ainsi que leur utilisation pour le traitement d'un certain nombre de maladies, troubles et affections inflammatoires et allergiques.

(11) 7160 (22) 02 Décembre 2008

(21) PCT/EP2008/066609

(30) EP 07122109.7 du 03.12.2007

(73) BASF SE.
67056 Ludwigshafen
ALLEMAGNE.

(74) Maître M. Sator

(54) CATALYSEUR POUR OXYCHLORATION

(57) L'invention concerne un procédé d'oxychloration d'éthylène en 1,2-dichloroéthane selon un procédé circulaire avec une teneur réduite en hydrogène, selon les étapes suivantes : (A) introduction d'éthylène, d'oxygène et de chlorure d'hydrogène en tant que réactifs dans un réacteur d'oxychloration, le chlorure d'hydrogène contenant de l'hydrogène, (B) réaction des réactifs sur un catalyseur contenant 3,5 à 12,5 % en poids de cuivre sous la forme d'un sel de cuivre, 0,1 à 1,0 % en poids de magnésium sous la forme d'un sel de magnésium, 0,1 à 2,0 % en poids de potassium sous la forme d'un sel de potassium sur une substance porteuse, pour former du 1,2-dichloroéthane et de l'eau avec transformation au moins partielle de l'hydrogène présent en eau, (C) traitement de la sortie du réacteur et recyclage du gaz circulant dans le réacteur d'oxychloration.

(11) 7161 (22) 31 Octobre 2008

(21) PCT/JP2008/069893

(30) JP 2007-286507 du 02.11.2007
JP 2007-339546 du 28.12.2007
JP 2007-339547 du 28.12.2007
JP 2008-268816 du 17.10.2008

(73) 1/ SUMITOMO METAL INDUSTRIES, LTD.
5-33, Kitahama 4-chome, Chuo-ku, Osaka-shi,
Osaka 541-0041
JAPON.

2/ VALLOUREC MANNESMANN OIL &
GAS FRANCE.
54, Rue Anatole France, F-59260 Aulnoye-
Aymeries
FRANCE.

(74) Maître M. Sator

(54) RACCORD FILETE POUR TUBE DOTE
D'UN FILM LUBRIFIANT

(57) L'invention concerne un film lubrifiant qui présente une excellente résistance au grippage, une bonne étanchéité au gaz et des propriétés de prévention de la rouille, et qui permet d'empêcher la déformation d'une partie non filetée de contact entre les métaux même lorsque l'on serre à un couple élevé, qui ne présente aucun métal lourd nocif tel que le plomb, et qui est formé sur un raccord fileté spécial pour tube qui

comprend un goujon et un boîtier dotés chacun d'une surface de contact avec une partie filetée, et une partie non filetée de contact entre les métaux (une face d'étanchéité et une partie d'épaulement). Ce film lubrifiant contient du colophane et/ou du fluorure de calcium, un savon métallique, de la cire et un sel métallique basique d'un acide organique aromatique et contient en outre de préférence une poudre lubrifiante, du carbonate et/ou du carbohydrate de magnésium et en particulier de la cyclodextrine.

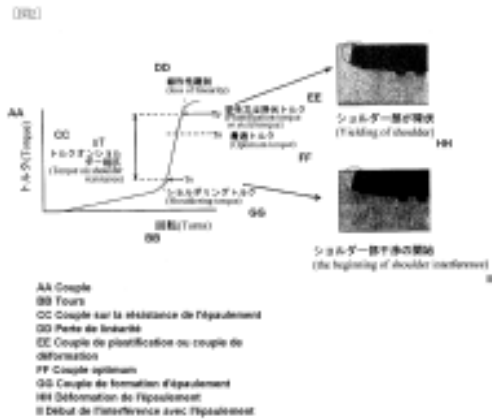

(11) 7162 (22) 17 Octobre 2008

(21) PCT/JP2008/069295

(30) JP PCT/JP2007/072231 du 08.11.2007

(73) 1/ SUMITOMO METAL INDUSTRIES, LTD.
5-33, Kitahama 4-chome, Chuo-ku, Osaka-shi,
Osaka 541-0041
JAPON.

2/ VALLOUREC MANNESMANN OIL &
GAS FRANCE.
54, Rue Anatole France, F-59260 Aulnoye-
Aymeries
FRANCE.

(74) Maître M. Sator

(54) RACCORD FILETE POUR TUYAUX EN
ACIER

(57) Raccord fileté pour tuyaux en acier, comportant un embout mâle (1) et un embout femelle (2). L'embout mâle est doté d'un filetage mâle (11) et d'un rebord (12) qui comporte : (i) une surface (13) d'étanchéité et (ii) une partie (16) de nez pourvue d'une surface d'épaulement. L'embout femelle est doté d'un filetage femelle (21), d'une surface (23) d'étanchéité et d'une surface d'épaulement. La surface d'épaulement de l'embout mâle comporte deux surfaces adjacentes distinctes, un épaulement principal (14) du côté intérieur et un épaulement secondaire (15) du côté extérieur. De façon correspondante, la surface d'épaulement de l'embout femelle comporte deux

surfaces adjacentes distinctes, un épaulement principal (24) du côté intérieur et un épaulement secondaire (25) du côté extérieur. Les surfaces des épaulements principaux de l'embout mâle et de l'embout femelle sont disposées de façon à empêcher une déformation radiale de l'extrémité à rebord vers l'intérieur, et les surfaces des épaulements secondaires de l'embout mâle et de l'embout femelle sont disposées de façon à limiter une déformation radiale de l'extrémité à rebord vers l'extérieur. L'épaulement principal de l'embout mâle présente une dimension radiale supérieure à celle dudit épaulement secondaire de l'embout mâle, et au moins la surface de l'épaulement principal de l'embout mâle est en appui axial contre au moins la surface correspondante de l'épaulement principal de l'embout femelle.

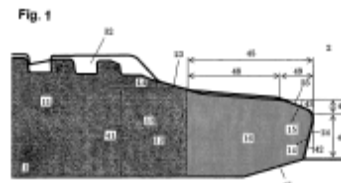

(11) 7163

(22) 06 Novembre 2008

(21) PCT/IB2008/054654

(30) US 61/012.221 du 07.12.2007
US 12/256.602 du 23.10.2008

(73) PRAD RESEARCH AND DEVELOPMENT
LIMITED.
P.O. Box 71, Craigmuir Chambers, Road Town,
Tortola
LES ILES VIERGES BRITANNIQUES.

(74) Maître Abu Ghazaleh Intellectual Property

(54) FLUIDES DE FRACTURATION A HAUTE
TEMPERATURES ET PROCEDE POUR
LEUR UTILISATION

(57) L'invention concerne un fluide de traitement destiné à traiter une formation souterraine et formé d'une solution aqueuse d'un polysaccharide, d'un polyacrylamide, d'un agent de réticulation, qui peut être un agent de réticulation à base de métal de transition du groupe 4, et de moins de 0,1 % en masse d'un composant argileux quelconque. Dans certains modes de réalisation, le polyacrylamide peut présenter un poids moléculaire moyen allant de plus de 0,5 million à environ 20 millions et peut être présent dans le fluide à une teneur allant d'environ 0,01 % à 1 % en masse du fluide. Un procédé de traitement d'une formation souterraine pénétrée par un puits de forage peut être mis en œuvre en introduisant le fluide de traitement dans la formation à travers le puits de forage. Dans certains modes de réalisation, le fluide de traitement peut être introduit dans une partie de la formation se trouvant à une température de 120°C, voire supérieure.

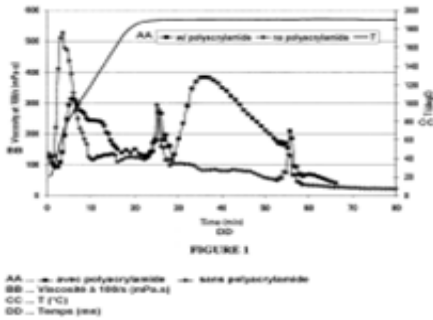

(11) 7164 (22) 03 Novembre 2008

(21) PCT/US2008/012409

(30) US 60/996.144 du 02.11.2007

(73) 1/ AGC FLAT GLASS NORTH AMERICA, INC.

11175 Cicero Drive, Suite 400 Alpharetta, Georgia 30022
ETATS-UNIS D'AMERIQUE.

2/ ASAHI GLASS CO., LTD.

1-12-1, Yurakucho Chiyoda-ku, Tokyo 100-8405
JAPON.

3/ AGC FLAT GLASS EUROPE, S.A.

166 Chaussée de la Hulpe, B-1170 Brussels
BELGIQUE.

(74) Maître Abu Ghazaleh Intellectual Property

(54) REVÊTEMENT D'OXYDE CONDUCTEUR TRANSPARENT POUR APPLICATIONS PHOTOVOLTAÏQUES EN COUCHE MINCE ET PROCÉDÉS DE FABRICATION DE CE REVÊTEMENT

(57) La présente invention porte sur des couches minces d'oxyde conducteur transparent (TCO) présentant des propriétés optiques et électriques améliorées et sur des procédés permettant de les fabriquer. Plus spécifiquement, l'invention porte sur des procédés en ligne pour obtenir des couches minces de TCO qui permettent des améliorations dans les propriétés optiques et des améliorations de post-production dans les propriétés électriques du TCO.

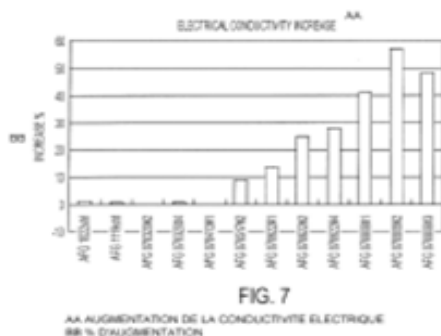

(11) 7165 (22) 31 Mai 2010

(21) 100318

(73) MAGIC HERBAL S.A.R.L.
Al Najat Entreprise, Bchamoun
LIBAN.

(74) Maître A. Boukrami

(54) UN NARGUILE A ATOMISATION ELECTRONIQUE

(57) L'invention concerne un narguilé à atomisation électronique comprenant a) une coquille comprenant un corps de coquille, une partie supérieure et une partie inférieure, où le corps de coquille définit une cavité interne et comprend une première buse définissant un premier passage à l'intérieur de la cavité et configurée pour recevoir un tuyau d'inhalation, et où la partie supérieure de la coquille comprend une première fente et la partie inférieure de la coquille comprend une deuxième fente ; b) un récipient d'alimentation en liquide, un atomiseur et au moins une batterie placés à l'intérieur de la cavité interne, où l'atomiseur est en contact avec le récipient pour chauffer un liquide y contenu quand activé de façon à former une brume sous l'action du chauffage, et où le récipient comprend une première ouverture en communication avec le premier passage pour permettre la sortie de la brume à travers celui-ci ; c) un tube creux ayant une extrémité inférieure et une extrémité supérieure, où l'extrémité inférieure du tube creux est couplée à la première fente et forme avec celle-ci un scellement essentiellement hermétique ; d) une jarre comprenant une base essentiellement plate et une partie supérieure configurée pour être couplée de façon démontable à la deuxième fente ; e) une tête de narguilé ayant une partie supérieure et une partie inférieure, où la partie inférieure est configurée pour être couplée à l'extrémité supérieure du tube et former avec celle-ci un scellement essentiellement hermétique ; et f) une unité de traitement principale et une sonde situées dans la tête du narguilé, où l'unité de traitement principale est connectée à la sonde, à l'au moins une batterie et à l'atomiseur d'où, lorsque l'utilisateur inhale à travers le tuyau d'inhalation, une variation de pression est détectée par la sonde et un signal électrique est automatiquement transmis par l'unité de traitement principale à l'atomiseur pour activation.

(11) 7166 (22) 04 Novembre 2008

(21) PCT/US2008/082324

(30) US 60/985.668 du 06.11.2007

(73) NOVARTIS AG.
Lichtstrasse 35, CH-4056 Basel
SUISSE.

(74) Maître A. Boukrami

(54) COMPOSITION PHARMACEUTIQUES A DOUBLE ACTION BASEES SUR DES SUPERSTRUCTURES D'ANTAGONISTE/ AGENT BLOQUANT DU RECEPTEUR D'ANGIOTENSINE (ARB) ET INHIBITEUR D'ENDOPEPTIDAS NEUTRE (NEP)

(57) L'invention concerne des formes de dosage orales solides, en particulier des comprimés, d'une composition pharmaceutique comprenant un complexe supramoléculaire, lesquelles formes peuvent être formées par un procédé de compression directe ou un procédé de compactage, comme un compactage par rouleaux. De telles formes de dosage orales solides présentent un profil de libération immédiate qui permet une libération rapide de l'agent thérapeutique. Un complexe supramoléculaire particulièrement utile est le trisodium[3-((1S,3R)-1-biphényl-4-yl-méthyl-3-éthoxy carbonyl-1-butylcarbamoyl)propionate-(S)-3'-méthyl-2'-(pentanoyl{2'-(tétrazol-5-ylate)biphényl-4'-yl-méthyl}amino)butyrate]hémipentahydrate.

(11) 7167 (22) 07 Novembre 2008

(21) PCT/EP2008/065104

(30) GB 0722077.5 du 09.11.2007

(73) GLAXO SMITH KLINE LLC.
One Franklin Plaza, 200 North 16th Street,
Philadelphia, PA 19102
ETATS-UNIS D'AMERIQUE.

(74) Maître A. Boukrami

(54) DERIVES DE 1,2,3-TRIAZOLE DESTINES A ETRE UTILISES COMME INHIBITEURS DE LA STEAROL-COA DESATURASE

(57) La présente invention porte sur des composés substitués du triazole représentés par la formule (I)

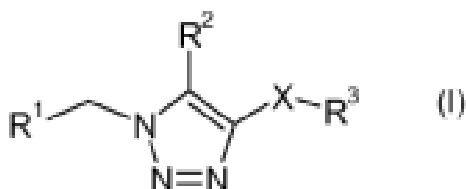

et sur des sels pharmaceutiquement acceptables de ceux-ci, sur des compositions pharmaceutiques les contenant et sur leur utilisation en médecine. En particulier, l'invention porte sur des composés pour moduler l'activité de la SCD.

(11) 7168 (22) 14 Novembre 2008

(21) PCT/EP2008/065586

(30) EP 07120740.1 du 15.11.2007
US 60/988.323 du 15.11.2007

(73) SOLVAY PHARMACEUTICALS GMBH.
Hans-Boeckler-Allee 20, 30173 Hannover
ALLEMAGNE.

(74) Maître A. Boukrami

(54) NOUVEAU PROCEDE DE SEPARATION ET DE DETERMINATION DE LA CHARGE VIRALE DANS UN ECHANTILLON DE PANCREATINE

(57) L'invention porte sur des procédés de séparation d'une charge virale d'un échantillon de pancréatine et de détermination quantitative de la charge virale dans un échantillon de pancréatine avec une sensibilité élevée.

(11) 7169 (22) 14 Novembre 2008

(21) PCT/EP2008/009684

(30) IT MI2007A002206 du 21.11.2007

(73) SAIPEM S.P.A.
Via Martiri di Cefalonia 67, I-20097 San Donato
Milanese
ITALIE.

(74) Maître Abu Ghazaleh Intellectual Property

(54) PROCEDE DE RECUPERATION D'AMMONIAC A PARTIR D'UN COURANT GAZEUX DANS UN PROCESSUS DE SYNTHESE D'UREE

(57) La présente invention concerne un procédé de récupération de l'ammoniac contenu dans un courant de purge gazeux produit dans un processus de synthèse d'urée. Ce procédé comprend les phases suivantes : a) le courant de purge gazeux est soumis à un lavage avec une solution acide aqueuse, à un pH dans la plage de 1 à 6, avec formation d'un premier courant gazeux purifié et d'une solution aqueuse contenant un sel d'ammonium ; b) la solution aqueuse contenant le sel d'ammonium obtenue dans la phase a) est soumise à un stripage, après traitement avec une base forte, à une température dans la plage de 50 à 250°C et sous une pression dans la plage de 1 à 40 bars absolus, avec formation d'un deuxième courant gazeux, comprenant du NH₃, du H₂O et le cas échéant du CO₂, et d'une solution contenant un sel du cation de ladite base forte ; c) la solution obtenue dans la phase b), contenant le sel du cation de la base forte, est soumise à un processus électrochimique sur membrane (MEP) avec formation d'une solution aqueuse de l'acide utilisé dans la phase a), d'une solution aqueuse de la base utilisée dans la phase b) et le cas échéant d'une solution aqueuse diluée du sel du cation de la base forte ; d) la solution aqueuse de l'acide et la solution aqueuse de la base sont

recyclées dans la phase a) et dans la phase b), respectivement, et le deuxième courant gazeux provenant de la phase b) est recyclé dans le processus de synthèse d'urée. L'invention décrit également l'équipement correspondant.

(11) 7170 (22) 14 Novembre 2008

(21) PCT/US2008/083659

(30) US 60/988.481 du 16.11.2007
US 61/019.747 du 08.01.2008

(73) THE ROCKEFELLER UNIVERSITY
1230 York Avenue New York,
NY 10021-6399
ETATS-UNIS D'AMERIQUE.

(74) Maître Abu Ghazaleh Intellectual Property

(54) ANTICORPS SPECIFIQUES DE LA
FORME DE PROTOFIBRILLE DE
PROTEINE BÊTA-AMYLOÏDE

(57) L'invention concerne des anticorps isolés caractérisés qui présentent une affinité spécifique pour un épitope conformationnel de répétition d'une forme de protofibrille du peptide b-amyloïde humain par comparaison à des formes à bas poids moléculaire de peptide b-amyloïde. Ces anticorps isolés et compositions pharmaceutiquement efficaces apparentées peuvent être utiles pour le traitement thérapeutique et/ou préventif de la maladie d'Alzheimer en bloquant efficacement la capacité de la forme de protofibrille du peptide b-amyloïde de produire des formes de fibrille liées aux complications associées à la maladie d'Alzheimer. Les anticorps isolés de la présente invention sont également utiles pour divers essais de diagnostic et kits associés.

(11) 7171 (22) 12 Décembre 2008

(21) PCT/EP2008/067400

(30) EP 07123834.9 du 20.12.2007

(73) 1/ BOREALIS AG.
IZD Tower Wagramerstrasse 17-19,
A-1220 Vienna
AUTRICHE.

2/OMV EXPLORATION AND PRODUCTION
GMBH
Gerasdorferstrasse 151, A-1210 Vienna
AUTRICHE.

(74) Maître Abu Ghazaleh Intellectual Property

(54) TUBAGES DE PUIITS A REVETEMENT
POLYMERE

(57) L'invention concerne des tubages de puits, en particulier des tubages de puits pétroliers, présentant une résistance supérieure à l'abrasion et à la corrosion. Un tubage de puits comprend une pluralité de sections de tubage comprenant chacune un orifice et un diamètre interne, au moins une partie des sections de tubage comportant des revêtements polymères placés à l'intérieur dudit orifice de ladite section de tube. L'invention est caractérisée en ce que lesdits revêtements polymères sont composés de polyéthylène réticulé.

(11) 7172 (22) 08 Janvier 2009

(21) PCT/GB2009/000033

(30) GB 0800376.6 du 10.01.2008

(73) GECO TECHNOLOGY B.V.
Gevers Deynootweg 61, NL-2586 BJ S
Gravenhage
LES PAYS-BAS.

(74) Maître Abu Ghazaleh Intellectual Property

(54) DISPOSITIFS DE CAPTEUR SISMIQUE

(57) L'invention porte sur un dispositif de capteur (100) apte à être installé sur une interface terre-air. Le dispositif de capteur (100) comporte un boîtier rempli de fluide (101) et un agencement de capteur (102, 103) supporté dans le boîtier (101) et couplé directement au fluide de façon à détecter son mouvement. Une installation de capteur sismique comprend un dispositif de capteur (100) installé à une limite terre-air. Le dispositif de capteur comporte un boîtier rempli de fluide (101) et un agencement de capteur (102, 103) supporté dans le boîtier (101) et couplé directement au fluide de façon à détecter son mouvement.

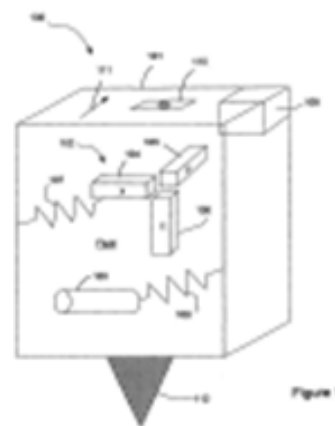

(11) 7173 (22) 21 Novembre 2008

(21) PCT/EP2008/009979

(30) EP 07022610.5 du 21.11.2007

(73) IMPRESS GROUP B.V.
Zutphenseweg 51051, 7418 AH Deventer
LES PAYS-BAS.

(74) Maître Abu Ghazaleh Intellectual Property

(54) CONTENANT ET SA MEMBRANE

(57) L'invention porte sur un contenant (1) muni d'un bord d'ouverture de contenant (5) et sur une membrane (7) munie d'une languette de membrane (9). La membrane (7) ferme l'ouverture (6) et est collée au bord d'ouverture (5). La languette (9) est au moins collée à la membrane (7) par des moyens inviolables (10).

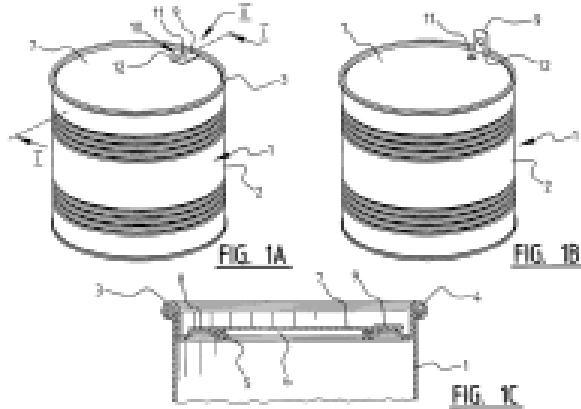

(11) 7174 (22) 17 Décembre 2008

(21) PCT/AT2008/000458

(30) EP 07450235.2 du 19.12.2007
AT A1315/2008 du 25.08.2008

(73) 55PHARMA DRUG DISCOVERY & DEVELOPMENT AG.
Palais Pálffy Josefsplatz 6, A-1010 Wien
AUTRICHE.

(74) Maître Abu Ghazaleh Intellectual Property

(54) OCTAHYDROQUINOLIZINES
DESTINÉES AU TRAITEMENT DU
DIABÈTE

(57) L'invention concerne de nouvelles octahydroquinolizines utilisées dans le traitement ou la prévention du *diabetes mellitus* et de ses complications, dans le traitement ou la prévention de l'hyperlipidémie, dans le traitement de la dyslipidémie diabétique, dans le traitement ou la prévention du syndrome métabolique, dans le traitement de maladies liées à un dysfonctionnement métabolique, et dans le traitement de l'obésité ou de maladies liées à l'obésité. L'invention se rapporte aussi à des compositions pharmaceutiques et à des trousseaux comprenant lesdits composés, seuls ou combinés à d'autres médicaments ou composés, qui ont

pour objet d'offrir un traitement ou une prévention améliorés des maladies et syndromes précités chez des humains ou des animaux.

Figure 1 CC AA Table 1 (Fig. 1 to 20)

Table Entry	Chemical Formula/Weight/Structure	Examp. No.	CC	EE	FF	GG
1	7-methyl-2-phenylacetyl-2H-quinoline-3-ol (C ₁₄ H ₁₃ N) <chem>Cc1ccc(cc1)C(=O)N2C=CC=CC2</chem>	1			II	II
2	7-methyl-2-phenylacetyl-2H-quinoline-3-ol (C ₁₄ H ₁₃ N) <chem>Cc1ccc(cc1)C(=O)N2C=CC=CC2</chem>	2	1		II	II
3	7-methyl-2-methyl-1-phenylacetyl-2H-quinoline-3-ol (C ₁₅ H ₁₅ N) <chem>Cc1ccc(cc1)C(=O)N2C=CC=CC2C</chem>	3	2		II	II
4	2-benzyl-1-phenylacetyl-2H-quinoline-3-ol (C ₁₇ H ₁₇ N) <chem>Cc1ccc(cc1)C(=O)N2C=CC=CC2Cc3ccccc3</chem>	4	3		II	II
5	2,7-dimethyl-1-phenylacetyl-2H-quinoline-3-ol (C ₁₆ H ₁₇ N) <chem>Cc1ccc(cc1)C(=O)N2C=CC=CC2C</chem>	5	1		II	II

AA Table 1 (Fig. 1 to 20)
CC Exemple n°1
EE Exemple n°2
FF Exemple n°3
GG Exemple n°4
II Exemple n°5
JJ Mélange stéréoisomérique
KK Exemple n°6
LL Exemple n°7

(11) 7175 (22) 15 Juillet 2008

(21) PCT/JP2008/062761

(30) JP 2007-322049 du 13.12.2007

(73) NUCLEAR ENGINEERING, LTD.
3-7, Tosabori 1-Chome, Nishi-ku, Osaka-shi,
Osaka 5500001
JAPAN.

(74) Maître Abu Ghazaleh Intellectual Property

(54) FILM OU FEUILLE BIODÉGRADABLE,
SON PROCÉDÉ DE FABRICATION ET
COMPOSITION POUR FILM OU
FEUILLE BIODÉGRADABLE

(57) L'invention concerne un film ou une feuille biodégradable qui présente une résistance à l'eau et une solidité suffisantes. Les composants respectifs sont mélangés de manière à ce que la quantité d'amidon soit supérieure ou égale à 0 % en masse et inférieure ou égale à 35 % en masse, à ce que la quantité de protéine soit supérieure ou égale à 20 % en masse et inférieure ou égale à 70 % en masse, à ce que la quantité de fibres cellulosiques soit supérieure ou égale à 15 % en masse et inférieure ou égale à 60 % en masse et à ce que la quantité d'urée soit supérieure ou égale à 1 % en masse et inférieure ou égale à 15 % en masse. De l'eau est ajoutée en une quantité supérieure ou égale à 10 parties en masse et inférieure ou égale à 100 parties en masse pour 100 parties en masse du mélange résultant, et le mélange est bien malaxé en utilisant un mélangeur à double hélice ou analogue et étalé tout en chauffant à environ 120 °C, un film ou une feuille ayant une

épaisseur d'environ plusieurs dizaines à 300 µm étant obtenu.

(11) 7176 (22) 16 Décembre 2008

(21) PCT/FR2008/001748

(30) FR 0708830 du 18.12.2007
FR 0802492 du 06.05.2008

(73) SANOFI-AVENTIS
174, Avenue de France, F-75013 Paris
FRANCE.

(74) Maître Abu Ghazaleh Intellectual Property

(54) DERIVES D'AZETIDINES, LEUR
PREPARATION ET LEUR APPLICATION
EN THERAPEUTIQUE

(57) La présente invention a pour objet les composés répondant à la formule (I)

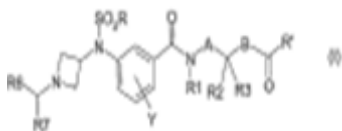

dans laquelle : R représente un groupe (C₁-C₆)alkyle, halo(C₁-C₆)alkyle; R' représente un groupe NR₄R₅, OR₈; A et B, s'ils sont présents, représentent indépendamment l'un de l'autre, un ou deux atomes de carbone, ces atomes de carbones étant substitués par un ou plusieurs hydrogènes, groupes (C₁-C₆)alkyle; le ou les groupes (C₁-C₆)alkyle étant éventuellement substitués; A+B représentent au maximum deux carbones; R₁ représente un atome d'hydrogène ou un groupe (C₁-C₆)alkyle; R₂ et R₃ représentent indépendamment l'un de l'autre, un atome d'hydrogène, un groupe (C₁-C₆)alkyle; le groupe (C₁-C₆)alkyle étant éventuellement substitué; R₄ et R₅ représentent indépendamment l'un de l'autre, un atome d'hydrogène, un groupe (C₁-C₆)alkyle, ou forment, avec l'atome d'azote qui les porte, un hétérocycle du type azétidine, pyrrolidine, pipéridine, azépane, pipérazine, homopipérazine, morpholine, thiomorpholine, thiomorpholine S-oxyde, thiomorpholine S-dioxyde, cet hétérocycle étant éventuellement substitué par un groupe (C₁-C₆)alkyle; R₆ et R₇ représentent chacun un groupe phényle, éventuellement substitué; Y représente un atome d'hydrogène, un halogène, un groupe (C₁-C₆)alkyle, halo(C₁-C₆)alkyle, (d-C₆)alcoxy, halo(C₁-C₆)alcoxy, (C₁-C₆)alkylS(O)_p ou cyano; R₈ est un atome d'hydrogène, un groupe (C₁-C₆)alkyle, un groupe halo(C₁-C₆)alkyle, un groupe allyle, un groupe phényle(C₁-C₆)alkyle, le groupe phényle étant éventuellement substitué par 1 ou 2 groupes O-méthyle; p représente un nombre entier choisi parmi 0, 1 ou 2; à l'état de base ou de sel d'addition à un acide ou à une base. Procédé de préparation et application en thérapeutique.

(11) 7177 (22) 16 Décembre 2008

(21) PCT/EP2008/010877

(30) EP 7025095.6 du 24.12.2007

(73) IMPRESS GROUP B.V.
Zutphenseweg 51051, 7418 AH Deventer
LES PAYS-BAS.

(74) Maître Abu Ghazaleh Intellectual Property

(54) BOÎTE, COUVERCLE POUR BOÎTE ET
PROCEDE DE FABRICATION DU
COUVERCLE POUR BOÎTE

(57) La présente invention concerne une boîte (1), comprenant un corps (2) doté d'un couvercle (4) et une languette (5) reliée au couvercle. Ladite languette présente une partie de languette avant (7) et une partie de languette arrière (6) destinée par saisie et inclinaison, à former avec la partie de languette avant une ouverture dans le couvercle le long d'une ligne de repère du couvercle (3), la languette étant en position inclinée du fait d'une déformation de la liaison languette-couvercle. La présente invention concerne également un couvercle et un procédé de fabrication du couvercle et/ou de la boîte.

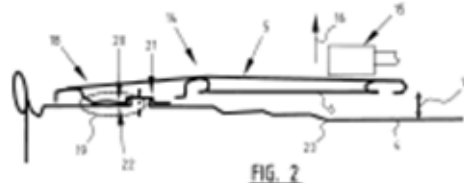

(11) 7178 (22) 28 Octobre 2008

(21) PCT/IB2008/054447

(30) FR 0707779 du 06.11.2007

(73) 1/ Monsieur KUMPF Stephan
5, Rue des Bains, CH-2503 Bienne
SUISSE.

2/ Monsieur COHNEN Emil
Meyerode 85, BE-4770 Amel
BELGIQUE.

(74) Maître A. Boukrami

(54) CORPS CREUX RIGIDE AUTOPORTANT,
CONSTRUCTIONS REALISEES A
PARTIR D'UN OU PLUSIEURS TELS
CORPS CREUX ET PROCEDE DE
REALISATION DE TELLES
CONSTRUCTIONS

(57) Corps creux rigide autoportant, constructions réalisées à partir d'un ou plusieurs tels corps creux et

procédé de réalisation de telles constructions. Le corps (1) creux rigide autoportant de grande dimension destiné à la réalisation de constructions, est du type comprenant une paroi (4) mince de forme générale cylindrique par rapport à un axe (5) et deux brides (6) d'extrémité dirigées vers l'extérieur, formant un ensemble monobloc présentant un espace (7) vide interne avec deux ouvertures (8) d'extrémité, réalisé en matériau d'enrobage et de résistance à base de béton ou analogue armé par des fibres. Les brides (6) comportent ou forment des moyens (15) de fixation aptes à permettre, avec des organes (16) de fixation, la fixation rigide sur l'une ou/et l'autre des brides (6) du corps, d'une bride (6) adjacente d'un second corps (1) analogue voisin et/ou d'une paroi d'occultation (3) pourvue le cas échéant d'une ou plusieurs ouvertures (3a), de manière à permettre la réalisation de constructions de façon modulaire et flexible.

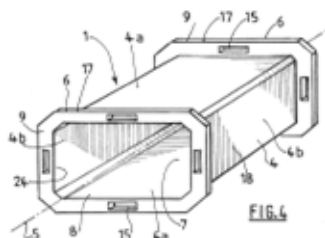

(11) 7179 (22) 13 Novembre 2008

(21) PCT/US2008/012706

(30) US 61/002.797 du 13.11.2007

(73) NOVARTIS INTERNATIONAL PHARMA - CEUTICAL LTD.
131 Front Street, P.O. Box HM 2899,
Hamilton HM LX
BERMUDA.

(74) Maître A. Boukrami

(54) INHIBITEURS DE BÊTA-LACTAMASES

(57) L'invention porte sur des acides alpha-aminoboroniques et sur leurs dérivés qui agissent tels des inhibiteurs de bêta-lactamases. L'invention porte également sur des compositions pharmaceutiques comportant des acides alpha-aminoboroniques et sur des procédés d'utilisation de celles-ci.

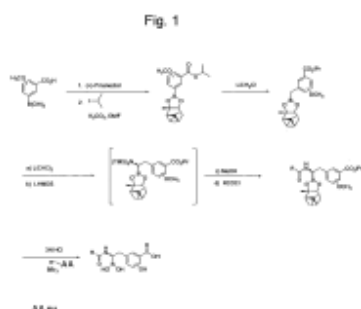

(11) 7180 (22) 06 Novembre 2008

(21) PCT/US2008/082575

(30) US 60/986.631 du 09.11.2007

(73) GLAXOSMITHKLINE LLC.
One Franklin Plaza, 200 North 16th Street,
Philadelphia, PA 19102
ETATS-UNIS D'AMERIQUE.

(74) Maître A. Boukrami

(54) INHIBITEURS DE LA PEPTIDE DEFOR-MYLASE

(57) La présente invention concerne certains dérivés de {2-(alkyl)-3-[2-(5-fluoro-4-pyrimidinyl)hydrazino]-3-oxopropyl}hydroxyformamide, des compositions les contenant, l'utilisation de ces composés pour inhiber l'activité de la peptide déformylase (PDF) bactérienne et pour traiter des infections bactériennes. Spécifiquement, l'invention concerne des composés de formule (I),

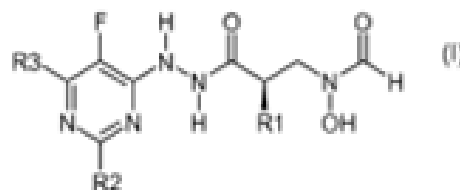

dans laquelle R1, R2 et R3 sont tels que définis dans la présente, ainsi que leurs sels pharmaceutiquement acceptables. Les composés de l'invention sont des inhibiteurs de la peptide déformylase bactérienne et ils peuvent être utiles dans le traitement d'infections bactériennes.

(11) 7181 (22) 12 Novembre 2008

(21) PCT/US2008/012680

(30) JP 2007-294945 du 13.11.2007
JP PCT/JP2008/052471 du 14.02.2008

(73) 1/ EVEC INC.
Showa Building Odori W5, Chuo-ku,
Sapporo 060-0042
JAPON.

2/ BOEHRINGER INGELHEIM INTER-NATIONAL GMBH.
Binger Strasse 173, 55216 Ingelheim Am Rhein
ALLEMAGNE.

(74) Maître A. Boukrami

(54) ANTICORPS MONOCLONAUX QUI SE LIENT AU HGM-CSF ET COMPOSITIONS MÉDICALES LES COMPRENANT

(57) La présente invention concerne des anticorps monoclonaux anti-hGM-CSF et des fragments de liaison à un antigène de tels anticorps, dotés d'une capacité de neutralisation améliorée de l'activité du hGM-CSF. L'invention concerne également des compositions pharmaceutiques comprenant un tel anticorps ou un tel fragment de liaison à un antigène. La présente invention est utile pour le traitement de diverses maladies qui sont associées à une expression aberrante du hGM-CSF.

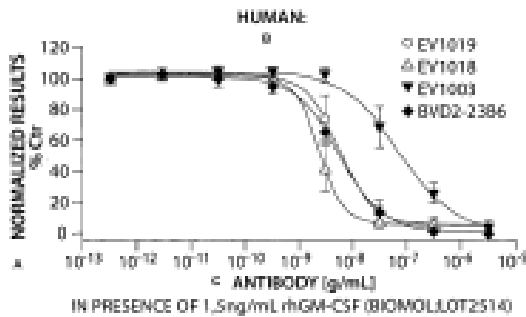

Fig. 8A

▲ RÉSULTATS NORMALISÉS
 ■ HUMAIN
 △ ANTICORPS
 ▽ EN PRÉSENCE DE 1,5 ng/mL de hGM-CSF

(11) 7182 (22) 09 Juin 2010

(21) 100337

(30) TR 2009/04537 du 10.06.2009

(73) OZTIRYAKILER MADENI ASYA SANAYI VE TICARET ANONIM SIRKETI
 Cumhuriyet Mahallesi Eski Hadimkoy Yolu,
 N° 37 Buyukcekmece, Istanbul
 TURQUIE.

(74) Maître M.A. Badri

(54) BRÛLEUR A GAZ/HUILE FONCTIONNANT ELECTRIQUEMENT

(57) L'invention est un brûleur à gaz/huile fonctionnant électriquement qui est la version améliorée de "Brûleur à carburant s'enflammant électroniquement" documentée auprès institut des brevets turc avec le nombre de TR 2007 01880 U, et auprès des offices des brevts français et allemands à l'étranger. Sa spécification est de brûmer du gaz/huile, et de fournir une combustion efficace (combustion bleue) par atomisation de l'huile combustible.

(11) 7183 (22) 03 Décembre 2008

(21) PCT/EP2008/010211

(30) US 61/007.406 du 11.12.2007

(73) 1/ BAYER SCHERING PHARMA AKTIEN GESELLSCHAFT
 Müllerstrasse 178, 13353 Berlin
 ALLEMAGNE.

2/ JANSSEN PHARMACUTICA N.V.
 Turnhoutseweg 30, B-2340 Beerse
 BELGIQUE.

(74) Maître M.A. Badri

(54) OXAZOLIDINONES POUR LE TRAITEMENT ET/OU LA PROPHYLAXIE DE L'INSUFFISANCE CARDIAQUE

(57) La présente invention concerne l'utilisation d'inhibiteurs sélectifs du facteur Xa de coagulation, notamment des oxazolidinones de formule (I), pour le traitement et/ou la prophylaxie de l'insuffisance cardiaque et/ou de troubles associés à l'insuffisance cardiaque ainsi que leur utilisation pour la préparation de médicaments pharmaceutiques pour le traitement et/ou la prophylaxie de l'insuffisance cardiaque et/ou de troubles associés à l'insuffisance cardiaque.

(11) 7184

(22) 20 Octobre 2008

(21) PCT/JP2008/068941

(30) JP 2007-303731 du 22.11.2007
 JP 2007-326314 du 18.12.2007
 JP 2007-329235 du 20.12.2007

(73) UNI-CHARM CORPORATION.
 182, Shimobun, Kinsei-cho, Shikokuchuo-shi,
 Ehime 7990111
 JAPON.

(74) Maître Abu Ghazaleh Intellectual Property

(54) ARTICLE ABSORBANT

(57) L'invention porte sur un article absorbant qui comporte une feuille barrière destinée à séparer les déjections de la peau de l'utilisateur, et dans lequel la zone d'ouverture d'une section de communication formée dans la feuille barrière ne peut pas être réduite. L'article absorbant comprend la feuille barrière (3) disposée sur la surface côté corps humain d'un support, de façon à se trouver dans la région d'enfourchure, et formée de façon à pouvoir être séparée du support. Ladite feuille barrière comprend également une paire de revers pour empêcher les fuites (4) disposés sur la surface de côté corps humain de la feuille barrière (3) et s'étendant dans la direction de l'avant vers l'arrière (Z). La feuille barrière (3) et les revers pour empêcher les fuites (4) sont reliés ensemble par l'intermédiaire de sections de liaison (48). Les sections de liaison (48) sont situées au niveau des revers pour empêcher les fuites (4), sur leurs bords libres qui peuvent être séparés du support, et sont superposées sur des éléments élastiques de la feuille barrière (39).

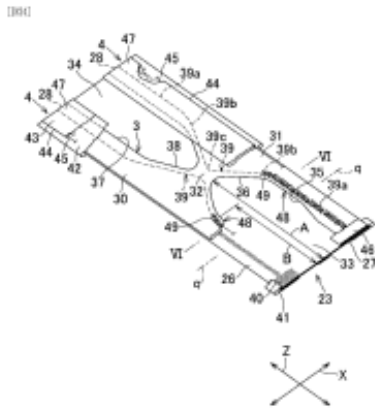

(11) 7185 (22) 13 Novembre 2008

(21) PCT/EP2008/065444

(30) EP 07120837.5 du 16.11.2007

(73) VIFOR (INTERNATIONAL) AG.
Rechenstrasse 37, CH-9001 St. Gallen
CHINE.

(74) Maître A. Boukrami

(54) COMPOSITIONS PHARMACEUTIQUES

(57) La présente invention concerne des compositions pharmaceutiques destinées à une administration orale, en particulier une administration en tant qu'un système de délivrance orale à avaler directement ou capable de désagrégation dans la cavité buccale, qui comprennent de l'oxy-hydroxyde de fer en grande quantité.

(11) 7186 (22) 02 Novembre 2007

(21) PCT/US2007/083498

(30) US 60/864.243 du 03.11.2006

(73) M-I LLC.
5950 North Course Drive, Houston, TX 77072
ETATS-UNIS D'AMERIQUE.

(74) Maître Abu Ghazaleh Intellectual Property

(54) PROCÉDÉS D'AMÉLIORATION DES
CARACTÉRISTIQUES DE
MANIPULATION PNEUMATIQUES DE
PRODUITS ALOURDISSANTS

(57) L'invention concerne un procédé de traitement de produits alourdisants de champs pétrolifères pour un transfert pneumatique, comprenant le traitement d'un minerai alourdisant avec un additif chimique pour obtenir un produit alourdisant traité et le broyage du produit alourdisant traité pour obtenir un produit

alourdisant traité broyé comprenant un mélange sensiblement homogénéisé de l'additif chimique et d'un produit alourdisant broyé. Le procédé comprend également le classement par taille du produit alourdisant broyé, la décharge du produit alourdisant traité broyé hors du broyeur et le piégeage du produit alourdisant traité broyé dans une cuve de stockage. L'invention concerne un procédé de traitement de produits alourdisants de champs pétrolifères pour un transfert pneumatique, comprenant le broyage d'un minerai alourdisant dans un broyeur, ledit broyage produisant un produit alourdisant broyé, et la décharge du produit alourdisant broyé hors du broyeur. Le procédé comprend également l'application d'un additif chimique au produit alourdisant broyé pour obtenir un produit alourdisant broyé traité, et le piégeage du produit alourdisant broyé traité dans une cuve de stockage.

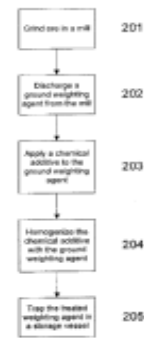

201 BROYER LE MINERAI DANS UN BROSEUR
202 DÉCHARGER UN PRODUIT ALOURDISANT BROSE HORS DU BROSEUR
203 APPLIQUER UN ADDITIF CHIMIQUE AU PRODUIT ALOURDISANT BROSE
204 HOMOGENÉISER L'ADDITIF CHIMIQUE ET LE PRODUIT ALOURDISANT BROSE
205 PIÉGER LE PRODUIT ALOURDISANT BROSE TRAITÉ DANS UNE CUVE DE STOCKAGE

(11) 7187 (22) 26 Août 2008

(21) PCT/EP2008/061136

(30) US 60/968.109 du 27.08.2007

(73) BASF SE.
67056 Ludwigshafen
ALLEMAGNE.

(74) Maître M. Sator

(54) COMPOSES DE PYRAZOLE
PERMETTANT DE LUTTER CONTRE
LES NUISIBLES INVERTEBRES

(57) L'invention concerne des nouveaux composés de pyrazole de formules (I) et (II), leurs sels et leurs oxydes de type N qui peuvent être utilisés pour combattre ou lutter contre les nuisibles invertébrés, en particulier contre les nuisibles arthropodes, ainsi qu'une méthode de lutte correspondante. La présente invention concerne également une semence et une composition agricole et vétérinaire comprenant lesdits composés, dans laquelle A est un radical de pyrazole de formule (A1), (A2) ou (A3) # dénote les sites de liaison au reste des formules (I) ou (II); X¹ est S, O ou NR^{1a}; X² est

OR^{2a}, NR^{2b}R^{2c}, S(O)_mR^{2d}; X³ est une paire libre ou un oxygène; R¹, R² et R³ sont, entre autres, hydrogène et R⁴¹, R⁴², R⁴³, R⁵¹, R⁵², R⁵³, R⁶¹, R⁶², R⁶³, sont tels que définis dans la revendication 1.

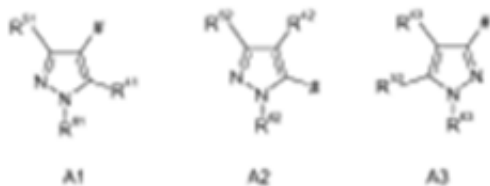
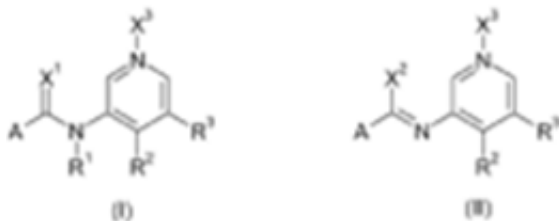

(11) 7188 (22) 04 Septembre 2008

(21) PCT/EP2008/007217

(30) EP 07291131.6 du 21.09.2007

(73) SANOFI-AVENTIS
174, Avenue de France,
F-75013 Paris
FRANCE.

(74) Maître M. Sator

(54) (CYCLOPROPYL-PHÉNYL)-PHÉNYL-
OXALAMIDES, LEUR PROCÉDÉ DE
PRODUCTION ET LEUR UTILISATION
COMME MÉDICAMENT

(57) La présente invention concerne des (cyclopropyl-phényl)-phényl-oxalamides ainsi que leurs sels physiologiquement acceptables. Elle concerne des composés de la formule (I),

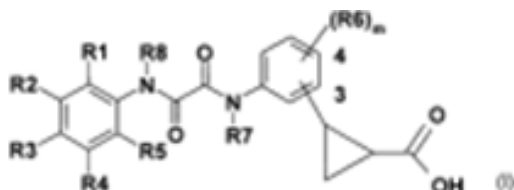

dans laquelle R1, R2, R3, R4, R5, R6, R7, R8 et m ont les significations indiquées, ainsi que les sels physiologiquement acceptables desdits composés. Ces composés sont par exemple appropriés pour le traitement du diabète.

(11) 7189 (22) 25 Février 2009

(21) 90110

(73) CENTRE DE RECHERCHE NUCLEAIRE
D'ALGER
2, Boulevard Frantz Fanon,
BP-399, Alger
ALGERIE.

(54) COMPOSITION ET PROCÉDÉ DE
FABRICATION DE PANSEMENTS POUR
LÉSIONS CUTANÉES A BASE
D'HYDROGELS RADIO-FORMES

(57) L'invention concerne la composition et le procédé de fabrication d'un pansement à base d'un hydrogel, destiné au traitement des lésions cutanées. L'hydrogel est constitué essentiellement d'un polymère synthétique qui est le poly(vinyle alcool) (PVA), d'eau et de certains adjuvants destinés à lui conférer des propriétés technologiques et cicatrisantes. Parmi les adjuvants figure un produit gélifiant, l'agar agar et un produit plastifiant, le polyéthylène glycol (PEG). De plus, la présente invention a la particularité d'inclure dans la formulation de l'hydrogel un polymère naturel, en l'occurrence le chitosane, qui favorise la cicatrisation des lésions cutanées. Le procédé de fabrication de pansements à base d'hydrogels pour le traitement des lésions cutanées est constitué de quatre phases :

1. Préparation de la solution composée de PVA, agar agar, PEG et chitosane à des concentrations précises.
2. Mise en forme des plaques à différentes dimensions et épaisseurs.
3. Gélification de la composition et emballage.
4. Réticulation et stérilisation du gel par traitement au rayonnement gamma.

(11) 7190 (22) 02 Septembre 2008

(21) PCT/FR2008/001223

(30) FR 07 06 182 du 04.09.2007

(73) TOTAL S.A.
2, Place Jean Millier La Défense 6,
F-92400 Courbevoie
FRANCE.

(74) Maître M. Sator

(54) PROCÉDÉ DE DEMARRAGE D'UN
CYCLE DE REFRIGERATION A
MELANGE D'HYDROCARBURES

(57) L'invention concerne un procédé de démarrage d'une unité de liquéfaction de gaz naturel comprenant un circuit de réfrigération contenant un fluide frigorigène qui comprend un mélange d'hydrocarbures, dans lequel le procédé comprend successivement : (a) l'injection et la purge d'un gaz de nettoyage dans le circuit de réfrigération; (b) l'injection d'un premier gaz de remplissage dans le circuit de réfrigération; et (c)

l'injection d'un deuxième gaz de remplissage dans le circuit de réfrigération; la masse molaire moyenne du premier gaz de remplissage étant supérieure à la masse molaire moyenne du deuxième gaz de remplissage. L'invention concerne également un procédé de liquéfaction de gaz naturel associé.

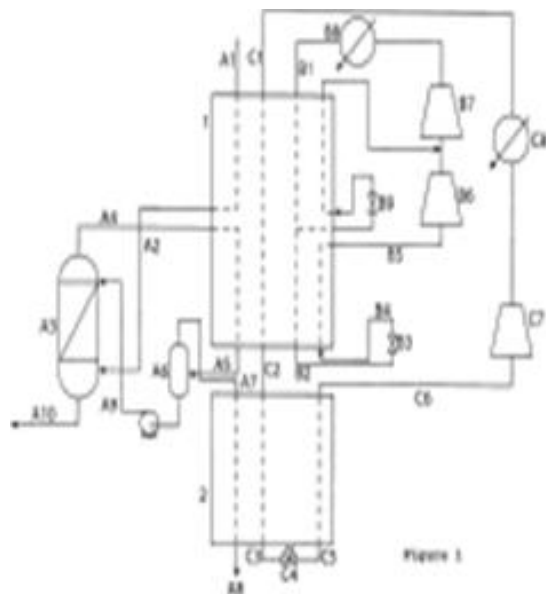

(11) 7191 (22) 13 Août 2008

(21) PCT/US2008/072945

(30) US 11/861.736 du 26.09.2007

(73) SD LIZENZVERWERTUNGSGESELLSCHAFT MBH & CO. KG.
Lenbachplatz 6, D-80333 Munchen
ALLEMAGNE.

(74) Maître M. Sator

(54) PROCÉDE D'INITIALISATION D'UN CATALYSEUR D'OXYDE D'ETHYLENE HAUTEMENT SELECTIF

(57) La présente invention a pour objet un procédé d'initialisation d'un catalyseur d'oxyde d'éthylène hautement sélectif dans lequel le catalyseur d'oxyde d'éthylène hautement sélectif fonctionne d'abord comme un catalyseur « classique » à base d'Ag (par exemple, un catalyseur qui contient seulement de l'argent et un métal alcalin, spécialement du césium). En outre, la procédure d'initialisation de l'invention est plus efficace lorsque la concentration du dioxyde de carbone dans la charge est supérieure à 6 % en volume, et même davantage efficace lorsque la concentration du dioxyde de carbone dans la charge est supérieure à 10 % en volume, du mélange de la charge au cours de la période d'initialisation.

(11) 7192 (22) 11 Septembre 2008

(21) PCT/CA2008/001611

(30) US 60/988.686 du 16.11.2007

(73) BOEHRINGER INGELHEIM INTERNATIONAL GMBH.
Binger Strasse 173,
55216 Ingelheim Am Rhein
ALLEMAGNE.

(74) Maître A. Boukrami

(54) INHIBITEUR DE LA REPLICATION DU VIRUS DE L'IMMUNODEFICIENCE HUMAINE

(57) L'invention concerne des composés de la formule I :

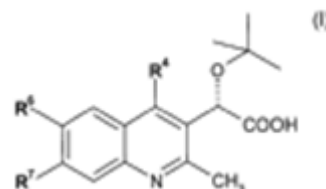

dans laquelle R^4 , R^6 et R^7 , qui sont définis présentement, s'utilisent comme inhibiteurs de la réplication du VIH.

(11) 7193 (22) 02 Juillet 2008

(21) PCT/SE2008/050826

(30) US 60/013.788 du 14.12.2007

(73) TELEFONAKTIEBOLAGET LM ERICSSON (PUBL).
S-164, 83 Stockholm
SUEDE.

(74) Maître M. Sator

(54) PROCEDES ET DISPOSITIFS DE COMMUNICATION SUR UN CANAL RADIO

(57) L'invention concerne des procédés et des dispositifs de communication permettant de transmettre des données sur un canal radio. Ces procédés consistent : à déterminer (32) un premier format de préambule à utiliser dans une cellule du deuxième dispositif de communication; à déterminer (34) une valeur de décalage circulaire de base à partir d'un ensemble de valeurs de décalage circulaire de base, cet ensemble étant sélectionné en fonction du format de préambule; et à transmettre (36) des données contenant une indication du premier format de préambule déterminé et un pointeur de valeur de décalage circulaire de base indiquant la valeur de décalage circulaire de base dans l'ensemble de valeurs.

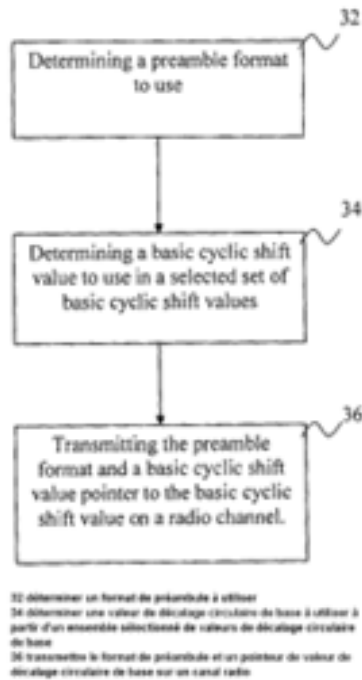

Figure 6

(11) 7194 (22) 14 Novembre 2007

(21) PCT/US2007/084733

(73) AMYLIN PHARMACEUTICALS, INC.
9360 Towne Centre Drive, San Diego, CA
92121
ETATS-UNIS D'AMERIQUE.

(74) Maître M. Sator

(54) **PROCEDES DE TRAITEMENT DE L'OBESITE ET DE MALADIES ET DE TROUBLES ASSOCIES A L'OBESITE**

(57) La présente invention a pour objet des procédés de traitement de l'obésité et de maladies et de troubles associés à l'obésité. Ces procédés comprennent l'utilisation d'agents anti-obésité dirigés vers le prosencéphale combinés à des agents anti-obésité dirigés vers le rhombencéphale.

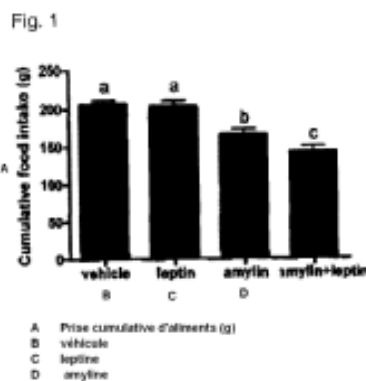

(11) 7195 (22) 24 Septembre 2008

(21) PCT/GB2008/050855

(30) GB 0725140.8 du 24.12.2007

(73) COMPACTGTL PLC.
19, Blacklands Way, Abingdon Oxfordshire,
OX14 1DY
GRANDE BRETAGNE.

(74) Maître Abu Ghazaleh Intellectual Property

(54) **REACTEUR CATALYTIQUE**

(57) Un module de réacteur pour synthèse de Fischer-Tropsch consiste en un bloc réacteur généralement rectangulaire (10), comprenant un empilement de plaques (12) délimitant des canaux d'écoulement (15) destinés à l'agent réfrigérant et des canaux d'écoulement (17, 117) destinés à la réaction de synthèse, disposés en alternance dans le bloc. Les canaux d'écoulement pour la synthèse (17, 117) se prolongent généralement à la verticale entre les faces supérieure et inférieure du bloc réacteur (10) et sont délimités par les plaques (12) en combinaison soit avec des barreaux (18) soit avec des tôles (119), de telle sorte que la largeur de chaque canal ne dépasse pas 200 mm. Les canaux d'écoulement de l'agent réfrigérant (15) sont orientés dans la même direction et communiquent par l'intermédiaire de chambres de distribution (26) avec des orifices d'entrée et de sortie au niveau des faces latérales du bloc réacteur. Une installation peut comporter une multiplicité de tels modules de réacteur fonctionnant en parallèle, les modules étant interchangeables et remplaçables. Le contrôle de la température se trouve amélioré du fait que le flux d'agent réfrigérant est parallèle au flux de gaz de synthèse.

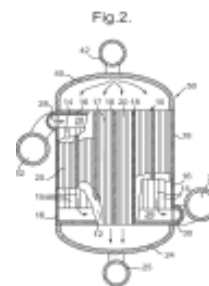

(11) 7196 (22) 21 Novembre 2008

(21) PCT/US2008/012987

(30) US 61/004.037 du 21.11.2007

(73) AMGEN INC.
One Amgen Centre Thousand Oaks,
California 91320-1799
ETATS-UNIS D'AMERIQUE.

(74) Maître Abu Ghazaleh Intellectual Property

(54) AGENTS ET EPITOPES DE LIAISON A WISE

(57) La présente invention concerne des agents de liaison pour WISE, et comprend leur fabrication et leur utilisation.

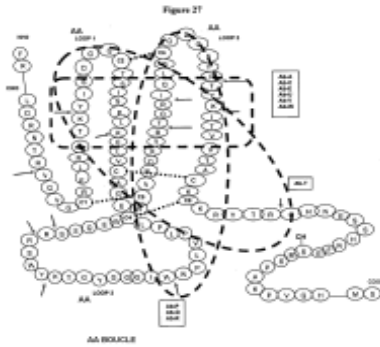

(11) 7197 (22) 14 Octobre 2008

(21) PCT/US2008/079757

(30) US 60/980.599 du 17.10.2007

(73) SANOFI-AVENTIS
174, Avenue de France, F-75013 Paris
FRANCE.

(74) Maître Abu Ghazaleh Intellectual Property

(54) CARBOXAMIDES DE N-PHÉNYL-BIPYRROLIDINE SUBSTITUÉS ET LEUR UTILISATION THÉRAPEUTIQUE

(57) La présente invention concerne et revendique une série de carboxamides de N-phényl-bipyrrolidine substitués de formule (I)

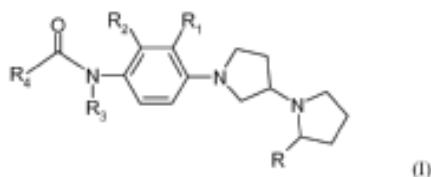

telle que décrite dans le présent document. Plus particulièrement, les composés de cette invention sont des modulateurs des récepteurs H3 et sont, par conséquent, utiles en tant qu'agents pharmaceutiques, en particulier dans le traitement et/ou la prévention d'une variété de maladies modulées par les récepteurs H3, y compris les maladies associées au système nerveux central. De plus, cette invention concerne également des procédés de préparation de carboxamides de N-phényl-bipyrrolidine substitués et de leurs composés intermédiaires.

(11) 7198 (22) 23 Octobre 2006

(21) PCT/PCT/EP2006/010204

(30) EP 05292259.8 du 25.10.2005

(73) PRAD RESEARCH AND DEVELOPMENT LIMITED.

P.O. Box 71, Craigmuir Chambers,
Road Town, Tortola
BRITISH VIRGIN ISLANDS.

(74) Maître M. Sator

(54) ADDITIFS VERSATILES POUR DES APPLICATIONS DE CIMENTATION DE PUIITS

(57) La présente invention concerne un additif versatile permettant d'améliorer les propriétés d'un laitier de ciment fabriqué à partir de ciment Portland et destiné à être utilisé dans la cimentation de puits, ledit additif versatile contenant un certain type de silicates et/ou borates qui inhibent la gélification se produisant avec la phase interstitielle. L'additif de cette invention permet d'améliorer considérablement la rhéologie (à savoir, un effet de dispersion fort) et il peut même permettre de surmonter de sérieux problèmes de gélification. A une température supérieure à environ 88 °C (190°F), l'additif agit comme une aide de retardateur, ce qui permet de diminuer considérablement la concentration du retardateur requise pour parvenir à un temps d'épaississement donné.

(11) 7199 (22) 15 Juin 2010

(21) 100350

(30) ES P200901421 du 16.06.2009

(73) FCC CONSTRUCCION, S.A.
C/A Canto, 22. 28045 Madrid
ESPAGNE.

(74) Maître Abu Ghazaleh Intellectual Property

(54) PROCEDE D'INSTALLATION DES TRAVERSES EN BETON DE CHEMIN DE FER EN TUNNELS A DOUBLE TUBES

(57) Une méthode est décrite pour l'installation des voies sur dalle dans des tunnels, en particuliers des voies sur une dalle de béton, avec une conception optimale et des caractéristiques d'exécution, et en conséquence une performance accrue comparée aux méthodes normales connues. La méthode comprend une succession de phases exécutées dans l'ordre, à l'aide d'une voie auxiliaire, consistant en une conception de section de construction, la construction du réseau ferroviaire, un assemblage de voies sur dalles, transitions de voies sur dalle - ballast, et le placement de longues barres et de soudure.

(11) 7200 (22) 15 Juin 2010

(21) 100351

(73) Monsieur OUSSEDIK Ryad
50, Chemin Mohamed Gacem,
El Mouradia, Alger
ALGERIE.

(54) **SYSTÈME D'INFORMATIONS SONORES
ET D'AFFICHAGE TELEVISUELS
DESTINE AUX PERSONNES A MOBILITE
REDUITE**

(57) Le système d'informations sonores et d'affichages télévisuels destinés aux personnes à mobilité réduite est un procédé qui facilite l'utilisation des transports terrestres pour les mal voyants et les sourds muets. Ce système est notamment lié au domaine de l'information voyageur sur les quais des stations de métro, de tramway ou des gares de train régionaux et nationaux. Le système se compose d'un bracelet RFID permettant la reconnaissance des personnes équipées par les lecteurs de radiofréquences installés sur la ligne. Au-delà de la détection le bracelet possède un bouton d'urgence pour alerter les services de secours d'une situation grave, dans les zones équipées. Un système d'informations sonores est présent à chaque station. Il permet d'informer les voyageurs dans la langue de leur choix et établie préalablement. Il fournit des informations sur l'état du trafic et tout événement dont on veut assurer la promotion. Un support télévisuel qui décrit les mêmes informations, est jumelé au système sonore.



BON DE SOUSCRIPTION

Je soussigné :

Domicilié :

Souhaite :

- acquérir :exemplaire (s) du Bulletin Officiel de la Propriété Industrielle (BOPI)
édité par l'INAPI sous le n° :en date du :

au prix de 400 Dinars l'exemplaire.

- Souscrire 1 abonnement (s) annuel (s) au BOPI, pour les années 200.....
au prix de 1500 dinars (il est conseillé d'y inclure l'année correspondant à celle de votre
dépôt, pour la surveillance des éventuelles contrefaçons).

Les abonnements ont toujours pour point de départ le 1er Janvier de l'année concernée.

Fait à le
Signature

(cachet en sus pour les organismes)

BENEFICIAIRE DE LA COMMANDE	
NOM OU RAISON SOCIALE	ADRESSE
.....
.....

✳ **Pour les étrangers :** A transférer le montant au compte de l'INAPI n° 00 2000 12120 32 64 180 71

Banque Extérieure Algérie,
Agence Amirouche,
Rue Colonel Amirouche, Alger

Pour plus d'information, veuillez contacter

Adresse:

INAPI 42, rue Larbi Ben M'hidi (3ème étage)
- BP 403 - Alger Gare

Web : [http:// www.inapi.org](http://www.inapi.org)

Direction Générale :

☎ : (021) 73 - 01 - 42
Fax : (021) 73 - 55 - 81
(021) 73 - 96 - 44

Marque :

☎ / Fax: (021) 73 - 23 - 58
(021) 73 - 59 - 39

E-mail :

marques @ inapi.org

Brevet :

☎ : (021) 73 - 57 - 74

E-mail :

brevets @ inapi.org

Innovations : ☎: (021) 73 - 60 - 72