

SOMMAIRE

MARQUES

	Pages
◆ Marques de fabrique, de commerce ou de service.....	3
◆ Note d'information sur la protection des marques.....	4
◆ Barème des taxes applicables aux marques.....	5
◆ Classification internationale des produits et des services aux fins de l'enregistrement des marques établies en vertu de l'Arrangement de Nice (10 ^{ème} Edition).....	6
◆ Marques de fabrique, de commerce ou de service enregistrées.....	7

**Bulletin Officiel de la
Propriété Industriel
N° 329 Février 2013**

BREVETS D'INVENTIONS

◆ Brevets d'inventions.....	134
◆ Formalités liées au dépôt d'une demande de brevet d'invention.....	135
◆ Barème des taxes applicables aux brevets d'invention.....	136
◆ Brevets d'invention délivrés.....	137

Marques de Fabrique, de Commerce ou de Services

* Sont publiées dans ce bulletin :

Les enregistrements de marques effectués en application de l'article 5 de l'Ordonnance N° 03-06 du 19 Juillet 2003, relative aux marques de fabrique et de commerce.

Ces enregistrements bénéficient d'une protection de dix (10) ans à compter de la date du dépôt de la demande d'enregistrement.

* Ne sont pas publiées dans ce bulletin :

Les enregistrements internationaux dont la protection est étendue à l'Algérie, dans le cadre de l'Arrangement de Madrid concernant l'enregistrement international des marques auxquels l'Algérie est partie.

Ces enregistrements sont publiés par l'Organisation Mondiale de la Propriété Intellectuelle, dans la revue (Gazette OMPI des marques internationales) qui peut être consultée à l'INAPI.

Avis aux Abonnés

- * Les abonnements aux BOPI prennent effet le premier janvier de l'année en cours, quelle que soit la date à laquelle la souscription est faite.

Administration

Adresse : INAPI 42, Rue Larbi Ben M'Hidi (3^{ème} étage)- BP 403 – Alger Gare

☎ : (021) 73 – 23 – 58 (021) 73 – 59 – 39

Fax : (021) 73 – 55 – 81 (021) 73 – 96 – 44

Web : [http:// www.inapi.org](http://www.inapi.org) - e-mail : Marques@inapi.org

NOTE D'INFORMATION SUR LA PROTECTION DES MARQUES

Le dépôt d'une marque est subordonné à la remise ou l'envoi à l'INAPI des pièces suivantes :

- 1) Une demande d'enregistrement de marque (en 5 exemplaires fournis par l'INAPI) datée, signée et à compléter à la machine aux rubriques 1,4, et 5 ; les reproductions de la marque, en noir et blanc, devront être apposées dans le cadre réservé à cet effet et deux reproductions supplémentaires de la marque devront y être annexées.

Pour la désignation des produits ou des services et l'indication des classes concernées, il convient de se référer à la classification internationale des produits et des services fins de l'enregistrement des marques.

- 2) 5 reproductions en couleurs, si celles-ci sont revendiquées ; il y a lieu dans ce cas, de compléter la rubrique 3 de la demande.
- 3) Un chèque libellé à l'ordre de l'INAPI d'un montant de Quatorze mille (14.000 DA), pour le dépôt d'une marque dans une seule classe de produit ou de service ; si le dépôt concerne plusieurs classes, la taxe par classe de Deux mille (2.000 DA) sera multipliée par le nombre de classes indiquées.

Toutefois, il convient de requérir, avant le dépôt de la marque, une recherche d'antériorité auprès de nos services qui portera sur toutes les marques enregistrées (nationales et internationales étendues à l'Algérie) et ce, afin de vous assurer que la marque choisie n'a pas déjà été enregistrée au profit d'un tiers ; cette recherche est soumise au paiement préalable d'une taxe nationale.

La durée de la protection accordée à la marque enregistrée est de 10 ans à compter de la date de dépôt ; cette protection pourra être indéfiniment renouvelée pour des périodes d'égales durées.

Si des modifications concernant la propriété de la marque interviennent au cours de la période de protection (cession, concession de licence etc...) il conviendra d'en demander l'inscription au registre des marques et ce, à peine de nullité des actes concernés par l'ordonnance n°03- 06 du 19 Juillet 2003, relative aux, ainsi qu'aux textes pris pour son application.

**TAXES PARAFISCALES RELATIVES AUX MARQUES
DE FABRIQUE, DE COMMERCE OU DE SERVICES
EN APPLICATION DE LA LOI DE FINANCES POUR L'ANNEE 2007**

Code	Nature des Taxes	Tarif Unitaire (en dinars)
TAXES DE DEPOT OU DE RENOUELEMENT		
746-01	Taxe de dépôt.....	14.000
	Taxe de renouvellement.....	15.000
746-02	Taxe d'enregistrement par classe de produit ou de service.....	2.000
746-03	Taxe de revendication de priorité.....	1.000
TAXES POSTERIEURES AUX DEPOTS		
746-04	Taxe de délivrance d'un certificat d'identité.....	800
746-05	Taxe de renonciation à l'utilisation d'une marque.....	800
746-06	Surtaxe de retard pour le renouvellement d'une marque.....	800
TAXES DES RECHERCHES, COPIES		
746-07	Taxe de recherche à l'identique par marque.....	1.600
	Taxe de recherche à l'identique au-delà d'une classe supplémentaire.....	400
746-08	Taxe de recherche de similitude dans 3 classes.....	3.000
	Taxe au-delà de la 3 ^{ème} classes.....	3.000
746-09	Taxe de correction d'erreure matérielle par marque.....	400
746-10	Taxe de délivrance d'une copie certifiée conforme d'un document de marque.....	400
746-11	Taxe de délivrance d'une copie de règlement d'utilisation d'une marque collective par page.....	400
TAXES RELATIVES AU REGISTRE DES MARQUES		
746-12	Taxe d'inscription d'acte portant cession ou concession d'une marque ou transfert par succession.....	3.000
	- pour chacune des marques suivantes visées dans le même borderau.....	200
746-13	Taxe d'inscription de toute autre nature, relative à une marque.....	1.600
	- pour chacune des marques suivantes visées dans le même borderau.....	200
746-14	Taxe de délivrance d'une copie certifiée d'inscription au registre des marques ou certificat constatant qu'il n'en existe aucune.....	800
TAXE POUR DEPOT D'UNE MARQUE D'ENREGISTREMENT INTERNATIONAL		
746-15	Taxe nationale pour la demande d'enregistrement international d'une marque.....	4.000

Classification internationale des produits et de services aux fins de l'enregistrement des marques établies en vertu de l'Arrangement de Nice

LISTE DES CLASSES

(10ème édition)

Produits

1. Produits chimiques destinés à l'industrie, aux sciences, à la photographie, ainsi qu'à l'agriculture, l'horticulture et la sylviculture; résines artificielles à l'état brut, matières plastiques à l'état brut; engrais pour les terres; compositions extinctrices; préparations pour la trempe et la soudure des métaux; produits chimiques destinés à conserver les aliments; matières tannantes; adhésifs (matières collantes) destinés à l'industrie.
2. Couleurs, vernis, laques; préservatifs contre la rouille et contre la détérioration du bois; matières tinctoriales; mordants; résines naturelles à l'état brut; métaux en feuilles et en poudre pour peintres, décorateurs, imprimeurs et artistes.
3. Préparations pour blanchir et autres substances pour lessiver; préparations pour nettoyer, polir, dégraisser et abraser; savons; parfumerie, huiles essentielles, cosmétiques, lotions pour les cheveux; dentifrices.
4. Huiles et graisses industrielles; lubrifiants; produits pour absorber, arroser et lier la poussière; combustibles (y compris les essences pour moteurs) et matières éclairantes; bougies et mèches pour l'éclairage.
5. Produits pharmaceutiques et vétérinaires; produits hygiéniques pour la médecine; substances diététiques à usage médical, aliments pour bébés; emplâtres, matériel pour pansements; matières pour plomber les dents et pour empreintes dentaires; désinfectants; produits pour la destruction des animaux nuisibles; fongicides, herbicides.
6. Métaux communs et leurs alliages; matériaux de construction métalliques; constructions transportables métalliques; matériaux métalliques pour les voies ferrées; câbles et fils métalliques non électriques; serrurerie et quincaillerie métalliques; tuyaux métalliques; coffres forts; produits métalliques non compris dans d'autres classes; minerais.
7. Machines et machines-outils, moteurs (à l'exception des moteurs pour véhicules terrestres); accouplements et organes de transmission (à l'exception de ceux pour véhicules terrestres); instruments agricoles autres que ceux actionnés manuellement; couveuses pour les œufs.
8. Outils et instruments à main entraînés manuellement; coutellerie, fourchettes et cuillers; armes blanches; rasoirs.
9. Appareils et instruments scientifiques, nautiques, géodésiques, photographiques, cinématographiques, optiques, de pesage, de mesurage, de signalisation, de contrôle (inspection), de secours (sauvetage) et d'enseignement; appareils et instruments pour la conduite, la distribution, la transformation, l'accumulation, le réglage ou la commande du courant électrique; appareils pour l'enregistrement, la transmission, la reproduction du son ou des images; supports d'enregistrement magnétiques, disques acoustiques; distributeurs automatiques et mécanismes pour appareils à prépaiement; caisses enregistreuses, machines à calculer, équipement pour le traitement de l'information et les ordinateurs; extincteurs.
10. Appareils et instruments chirurgicaux, médicaux, dentaires et vétérinaires, membres, yeux et dents artificiels; articles orthopédiques; matériel de suture.
11. Appareils d'éclairage, de chauffage, de production de vapeur, de cuisson, de réfrigération, de séchage, de ventilation, de distribution d'eau et installations sanitaires.
12. Véhicules; appareils de locomotion par terre, par air ou par eau.
13. Armes à feu; munitions et projectiles; explosifs; feux d'artifice.
14. Métaux précieux et leurs alliages et produits en ces matières ou en plaqué non compris dans d'autres classes; joaillerie, bijouterie, pierres précieuses; horlogerie et instruments chronométriques.
15. Instruments de musique.
16. Papier, carton et produits en ces matières, non compris dans d'autres classes; produits de l'imprimerie; articles pour reliures; photographies; papeterie; adhésifs (matières collantes) pour la papeterie ou le ménage; matériel pour les artistes; pinceaux; machines à écrire et articles de bureau (à l'exception des meubles); matériel d'instruction ou d'enseignement (à l'exception des appareils) matières plastiques pour l'emballage (non comprises dans d'autres classes); caractères d'imprimerie; clichés.
17. Caoutchouc, gutta-percha, gomme, amiante, mica et produits en ces matières non compris dans d'autres classes; produits en matière plastique mi-ouvrés; matières à calfeutrer, à étouper et à isoler, tuyaux flexibles non métalliques.

18. Cuir et imitations du cuir, produits en ces matières non compris dans d'autres classes; peaux d'animaux; malles et valises; parapluies, parasols et cannes; fouets et sellerie.
19. Matériaux de construction non métalliques; tuyaux rigides non métalliques pour la construction; asphalté, poix et bitume; constructions transportables non métalliques; monuments non métalliques.
20. Meubles, glaces (miroirs), cadres; produits, non compris dans d'autres classes, en bois, liège, roseau, jonc, osier, corne, os, ivoire, baleine, écaille, ambre, nacre, écume de mer, succédanés de toutes ces matières ou en matières plastiques.
21. Ustensiles et récipients pour le ménage ou la cuisine; peignes et éponges; brosses (à l'exception des pinceaux); matériaux pour la broserie; matériel de nettoyage; paille de fer; verre brut ou mi-ouvré (à l'exception du verre de construction); verrerie, porcelaine et faïence non comprises dans d'autres classes.
22. Cordes, ficelles, filets, tentes, bâches, voiles, sacs (non compris dans d'autres classes); matières de rembourrage (à l'exception du caoutchouc ou des matières plastiques); matières textiles fibreuses brutes.
23. Fils à usage textile.
24. Tissus et produits textiles non compris dans d'autres classes; couvertures de lit et de table.
25. Vêtements, chaussures, chapellerie.
26. Dentelles et broderies, rubans et lacets; boutons, crochets et œillets, épingles et aiguilles; fleurs artificielles.
27. Tapis, paillasons, nattes, linoléum et autres revêtements de sols; tentures murales non en matières textiles.
28. Jeux, jouets; articles de gymnastique et de sport non compris dans d'autres classes; décorations pour arbres de Noël.
29. Viande, poisson, volaille et gibier; extraits de viande; fruits et légumes conservés, congelés, séchés et cuits; gelées, confitures, compotes; œufs, lait et produits laitiers; huiles et graisses comestibles.
30. Café, thé, cacao, sucre, riz, tapioca, sagou, succédanés du café; farines et préparations faites de céréales, pain, pâtisserie et confiserie, glaces comestibles; miel, sirop de mélasse; levure, poudre pour faire lever; sel, moutarde; vinaigre, sauces (condiments); épices; glace à rafraîchir.
31. Produits agricoles, horticoles, forestiers et graines, non compris dans d'autres classes; animaux vivants; fruits et légumes frais; semences, plantes et fleurs naturelles; aliments pour les animaux; malt.
32. Bières; eaux minérales et gazeuses et autres boissons non alcooliques; boissons de fruits et jus de fruits; sirops et autres préparations pour faire des boissons.
33. Boissons alcooliques (à l'exception des bières).
34. Tabac; articles pour fumeurs; allumettes.

Services

35. Publicité; gestion des affaires commerciales; administration commerciale; travaux de bureau.
36. Assurances; affaires financières; affaires monétaires; affaires immobilières.
37. Construction; réparation; services d'installation.
38. Télécommunications.
39. Transport; emballage et entreposage de marchandises; organisation de voyages.
40. Traitement de matériaux.
41. Éducation; formation; divertissement; activités sportives et culturelles.
42. Services scientifiques et technologiques ainsi que services de recherches et de conception y relatifs; services d'analyses et de recherches industrielles; conception et développement d'ordinateurs et de logiciels.
43. Services de restauration (alimentation); hébergement temporaire.
44. Services médicaux; services vétérinaires; soins d'hygiène et de beauté pour êtres humains ou pour animaux; services d'agriculture, d'horticulture et de sylviculture.
45. Services juridiques; services de sécurité pour la protection des biens et des individus; services personnels et sociaux rendus par des tiers destinés à satisfaire les besoins des individus.

Marques de Fabrique, de Commerce ou de Service Enregistrées

Codes «INID» normalisés recommandés et minimum requis pour l'identification des données bibliographiques des marques



- (111) Numéro d'ordre de l'enregistrement**
- (151) Date de l'enregistrement**
- (210) Numéro d'ordre de la demande**
- (230) Données relatives aux expositions**
- (300) Données relatives à la priorité selon la convention de Paris**
- (511) Classification internationale des produits et services**
- (540) Reproduction de la marque**
- (732) Nom et adresse du titulaire de l'enregistrement**
- (740) Nom du mandataire**

(111) 83135 (151) 15 Juillet 2012

(210) 122407

(732) REED EXHIBITIONS MOROCCO
Société à responsabilité limitée de droit marocain
Forum Bab Abdelaziz,
62, angle Boulevard d'Anfa, Casablanca
MAROC.

(740) Maître N. E. Djellout

MAGHREB RAWAJ

(511) 16, 35, 41.

Imprimés ; journaux, magazines, revues, lettres d'information, prospectus, livres, périodiques, fiches, albums, catalogues et brochures, affiches ; produits de l'imprimerie ; cahiers ; calendriers ; carnets ; publications ; enseignes en carton ou en papier ; représentations et reproductions graphiques, manuels d'orientation, photographiques, matériel d'instruction ou d'enseignement (à l'exception des appareils), clichés, aquarelles, blocs (papeterie) blocs à dessin, fourniture et instruments pour le dessin, pinceaux, instruments d'écriture, crayons, stylos ; caractères d'imprimerie ; sacs [enveloppes, pochettes] pour l'emballage [en papier ou en matières plastiques]. Publicité ; services d'organisation et de conduite d'expositions, de foires et de salons professionnels ou grand public, et de toutes manifestations à buts commerciaux ou de publicité ; services d'animation commerciale ou publicitaire au sein d'expositions, de foires et de salons professionnels ou grand public, à buts commerciaux ou de de publicité, gestion de fichiers informatiques, gérance administrative de lieux d'expositions, organisation et tenue de stands et de d'espaces payants d'animation commerciale ou publicitaire au sein d'expositions, de foires et de salons professionnels ou grand public, buts commerciaux ou de publicité ; services d'organisation de rencontres d'affaires dans le cadre de salons, colloques, conférences, congrès, expositions, foires à buts commerciaux ou de publicité ; constitution de bases de données à savoir compilation de données en ligne, systématisation et recueil de données dans un fichiers central, direction professionnelle des affaires artistiques, affichage, reproduction de documents, publication de textes publicitaires, services d'abonnements à des journaux pour tiers, services d'abonnements pour des tiers à tous supports d'informations, de textes, de sons et/ou d'images, et notamment sous la forme de publications électroniques et numériques ; courrier publicitaire, distribution de matériel publicitaire (tracts, prospectus, imprimés, échantillons), location d'espaces publicitaires. Services d'organisation et de conduite de colloques, séminaires, conférences, symposiums, congrès, stages à buts culturels ou éducatifs, organisation d'expositions et de salons professionnels ou grand public à buts culturels ou éducatifs, organisation d'expositions et de salons professionnels ou grand public à buts culturels ou éducatifs, éducation,

divertissement, formation ; services d'édition et de publication de livres , publication de textes (autres que textes publicitaires), services d'édition sur tous supports y compris électroniques ;établissement de programmes de formation, d'enseignement, d'épreuves pédagogiques ; services d'organisation de concours en matière d'éducation, de divertissement, notamment dans le cadre de salons, colloques, conférence, congrès, expositions, foires ; planification et organisation et organisation de réceptions (divertissement) ; services d'exploitation de publications électroniques non téléchargeables ; informations relatives aux loisirs ; activités sportives et culturelles ; services de photographie et de reportage photographie et de reportages photographiques ; informations en matière de divertissement, information en matière d'organisation d'expositions, de salons, de colloques, de séminaires, de conférences, de symposiums, de congrès, de stages à buts culturels ou éducatifs ; production, organisation et représentation de spectacles.

(111) 83136 (151) 16 Juillet 2012

(210) 122420

(732) SHANDONG JINYU TYRE CO., LTD.
NO. 260, Qingken Road, Dawang,
Guangrao, Shandong
CHINE.

(740) Maître S. Hadjadj



(511) 12.

Chambres à air pour pneumatiques ; bandages de roues pour véhicules ; chenilles pour véhicules ; bandages de roues pour automobiles ; carcasses de pneumatiques (bandages pleins) ; pneus tout caoutchouc (pneumatiques) ; bicyclettes ; pneumatiques pleins pour roues de véhicule.

(111) 83137

(151) 17 Juillet 2012

(210) 122421

(732) Monsieur TERGOU Yacine
Cité 45 logements N° 41, Bizar, Sétif
ALGERIE.



عشبة هداوي

(511) 5.
Herbes médicinales.

(111) 83138 (151) 17 Juillet 2012

(210) 122422

(732) E U R L PRO EVENTS ENTERTAINMENT
62, Cité 216 logements, tour 3, Garidi 1,
Kouba, Alger
ALGERIE.

PANORAMIC LOUNGE

(511) 41.
Organisation de spectacles.

(111) 83139 (151) 17 Juillet 2012

(210) 122424

(732) NOURLAC LTD. COMPANY.
P.O. Box 8524, Riyadh 11492
ARABIE SAOUDITE.

(740) Maître Abu-Ghazaleh Intellectual Property



(511) 5.
Aliments et substances diététiques, aliments pour bébés,
formules alimentaires pour bébés et nourrissons, lait
pour bébés, lait en poudre pour bébés.

(111) 83140 (151) 17 Juillet 2012

(210) 122426

(732) GADGET IP, LLC.
7881 Pheasant Wood Dr.
Sandy, Utah 84093
ETATS-UNIS D'AMERIQUE.

(740) Maître Abu-Ghazaleh Intellectual Property

LIQUIPEL

(511) 1.
Compositions chimiques pour la fabrication de
revêtements imperméables.

(300) US, le 18 Janvier 2012, N° 85/519, 455

(111) 83141 (151) 17 Juillet 2012

(210) 122431

(732) DUDU COMMUNICATIONS FZ-LLC.
Dubai Media City, Shatha Tower, Floor 38,
P.O. Box 42737, Dubai
EMIRATES ARABES UNIS.

(740) Maître N.E. Djelliout



(511) 35, 42.
Publicité ; gestion des affaires commerciales ;
administration commerciale ; travaux de bureau.
Services scientifiques et technologiques ainsi que
services de recherches et de conception y relatifs ;
services d'analyses et de recherches industrielles ;
conception et développement d'ordinateurs et de
logiciels.

(111) 83142 (151) 18 Juillet 2012

(210) 122438

(732) SARL MOBINET
41, Rue Tourelles, Hydra, Alger
ALGERIE.



(511) 36, 38.

Mise à disposition d'informations financières en ligne.
Diffusion sur le web.

(111) 83143

(151) 19 Juillet 2012

(210) 122445

(732) GREE, INC.

10-1, Roppongi 6-Chome
Minato-Ku, Tokyo
JAPON.

(740) Maître M. A. Badri

GREE

(511) 39, 43.

Fourniture d'information sur le déchargement de cargaisons ; fourniture d'information sur courtage de fret ; fourniture d'information sur la fourniture des installations d'amarrage des navires ; fourniture d'information sur le transport aérien ; fourniture d'information sur la location de chaises roulante, avions, bicyclette, voitures et vaisseaux ; fourniture d'information sur le transport en automobile ; fourniture d'information sur la conduite d'excursions ; fourniture d'information sur le transport maritime ; fourniture d'information sur les emplacements de stationnement ; fourniture d'information sur le transport ferroviaire ; fourniture d'information sur les routes et informations sur le trafic ; Services d'applications de passeports et de visas ; fourniture d'information et formation sur les voyages (à l'exception de ceux concernant l'hébergement) ; services de liaison ; ou d'agences de voyage (à l'exception de ceux concernant l'hébergement), fourniture d'information sur services liaison ou d'agences de voyage (à l'exception de ceux concernant l'hébergement) ; consultation matière de voyages ; gestion des horaires de voyages fournis par la loi d'agence de voyages ; conduite et accompagnement d'excursions ; fourniture d'information sur la conduite et accompagnement d'excursions ; fourniture d'information sur la conduite et accompagnement d'excursions ; fourniture d'information sur la conduite et accompagnement d'excursions. Information en matière de fourniture de logements temporaires ; fourniture d'information sur les pensions pour animaux ; agences de logement (courtage en réservation pour hôtels, pensions ou autres) ; fourniture d'information sur le préscolaire et les soins aux nourrissons dans les garderies ; fourniture d'information sur le soin des personnes âgées ; fourniture d'information sur la location de rideaux ; fourniture d'information sur la location de salles de conférence ; fourniture d'information sur la location de meubles ; fourniture d'information sur la location de

réchauds non électriques ; fourniture d'information sur la location de tentures murales ; fourniture d'information sur la location de revêtements de planchers ; fourniture d'information sur la location de serviettes ; fourniture d'information la location de comptoirs de cuisine ; fourniture d'information la location d'installations pour expositions ; fourniture d'information sur la location d'éviers ; fourniture d'information sur la cation de futon et couvre-lits ; fourniture d'information sur la fourniture d'aliments et de boissons ; d'information sur les restaurants utilisant la communication par réseaux informatiques.

(111) 83144

(151) 19 Juillet 2012

(210) 122452

(732) TAKEDA PHARMACEUTICAL CO., LIMITED.

1-1, Doshomachi 4-Chome, Chuo-Ku,
Osaka 540-8645
JAPON.

(740) Maître Dj. Boukrami

INCRESYNC

(511) 5.

Préparations pharmaceutiques.

(111) 83145

(151) 19 Juillet 2012

(210) 122453

(732) TAKEDA PHARMACEUTICAL CO., LIMITED.

1-1, Doshomachi 4-Chome, Chuo-Ku,
Osaka 540-8645
JAPON.

(740) Maître Dj. Boukrami

HUBRANTA

(511) 5.

Préparations pharmaceutiques.

(111) 83146

(151) 19 Juillet 2012

(210) 122454

(732) TAKEDA PHARMACEUTICAL CO., LIMITED.

1-1, Doshomachi 4-Chome, Chuo-Ku,
Osaka 540-8645
JAPON.

(740) Maître Dj. Boukrami

OSENI

(511) 5.
Préparations pharmaceutiques.

(111) 83147 (151) 19 Juillet 2012

(210) 122455

(732) SHANTHA BIOTECHNICS LIMITED.
3rd & 4th Floor, Vasantha Chambers
Feteah Maidan Road, Basheerbagh Hyderabad
500 004 Andhra Pradesh
INDE.

(740) Maître Dj. Boukrami

SHANCHOL

(511) 5.
Produits pharmaceutiques ; vaccins.

(111) 83148 (151) 22 Juillet 2012

(210) 122457

(732) MINALG SPA.
Lotissements 46, 47 Zone d'Activité du
Mazafran, Koléa, Tipaza
ALGERIE.

MINALG

(511) 37.
Exploitation de carrières ; extraction minière.

(111) 83149 (151) 22 Juillet 2012

(210) 122461

(732) QINGDAO T&T INTERNATIONAL TRADING
CO., LTD.
RM 301, Unit 2, No. 63 Haier Road, Qingdao
CHINE.

(740) Maître S. Hadjadj

RACEALONE

(511) 12.
Chambres à air pour pneumatiques; bandages de roues pour véhicules; chenilles pour véhicules ; bandages de roues pour automobiles ; carcasses de pneumatiques (bandages pleins); pneus tout caoutchouc (pneumatiques) ; bicyclettes ; pneumatiques pleins pour roues de véhicules.

(111) 83150 (151) 22 Juillet 2012

(210) 122462

(732) QINGDAO T&T INTERNATIONAL TRADING
CO., LTD.
RM 301, Unit 2, No. 63 Haier Road, Qingdao
CHINE.

(740) Maître S. Hadjadj

SUARAWAY

(511) 12.
Chambres à air pour pneumatiques; bandages de roues pour véhicules; chenilles pour véhicules ; bandages de roues pour automobiles ; carcasses de pneumatiques (bandages pleins); pneus tout caoutchouc (pneumatiques) ; bicyclettes ; pneumatiques pleins pour roues de véhicules.

(111) 83151 (151) 23 Juillet 2012

(210) 122467

(732) BAUSCH & LOMB INCORPORATED.
One Bausch & Lomb Place, Rochester,
New York 14604
ETATS-UNIS D'AMERIQUE.

(740) Maître Dj. Boukrami

CLIROPTA

(511) 5.
Produits et substances ophtalmiques.

(111) 83152 (151) 23 Juillet 2012

(210) 122469

(732) GABY MILAD HADDAD
Rue Hamdane, B.P. 7411, Abou Dhabi
EMIRATS ARABES UNIS.

(740) Maître Maya Sator



(511) 35.

Services de compilation des produits pour les soins bucco-dentaire et le nettoyage y relatif pour le bénéfice d'autrui et afin de permettre aux clients de les consulter et de les acheter au besoin (et ne comportant pas le service de transport).

(111) 83153 (151) 23 Juillet 2012

(210) 122470

(732) TABUK PHARMACEUTICAL MANUFACTURING COMPANY.

Astra Industrial Group Building, Riyadh
ARABIE SAOUDITE.

(740) Maître M. Elsayegh

Dementile

(511) 5.

Produits pharmaceutiques et vétérinaires ; produits hygiéniques pour la médecine ; aliments et substances diététiques à usage médical ou vétérinaire, aliments pour bébés ; compléments alimentaires pour humains et animaux ; emplâtres, matériel pour pansements ; matières pour plomber les dents et pour empreintes dentaires ; désinfectants ; produits pour la destruction d'animaux nuisibles ; fongicides, herbicides.

(111) 83154 (151) 23 Juillet 2012

(210) 122471

(732) TABUK PHARMACEUTICAL MANUFACTURING COMPANY.

Astra Industrial Group Building, Riyadh
ARABIE SAOUDITE.

(740) Maître M. Elsayegh

Pimera

(511) 5.

Produits pharmaceutiques et vétérinaires ; produits hygiéniques pour la médecine ; aliments et substances diététiques à usage médical ou vétérinaire, aliments pour bébés ; compléments alimentaires pour humains et animaux ; emplâtres, matériel pour pansements ; matières pour plomber les dents et pour empreintes dentaires ; désinfectants ; produits pour la destruction d'animaux nuisibles ; fongicides, herbicides.

(111) 83155 (151) 23 Juillet 2012

(210) 122474

(732) TABUK PHARMACEUTICAL MANUFACTURING COMPANY.

Astra Industrial Group Building, Riyadh
ARABIE SAOUDITE.

(740) Maître M. Elsayegh

Rezal XR

(511) 5.

Produits pharmaceutiques et vétérinaires ; produits hygiéniques pour la médecine ; aliments et substances diététiques à usage médical ou vétérinaire, aliments pour bébés ; compléments alimentaires pour humains et animaux ; emplâtres, matériel pour pansements ; matières pour plomber les dents et pour empreintes dentaires ; désinfectants ; produits pour la destruction d'animaux nuisibles ; fongicides, herbicides.

(111) 83156 (151) 24 Juillet 2012

(210) 122482

(732) SARAY BİSKÜVİ VE GIDA SANAYI ANONIM SİRKETİ.

Eregli Yolu Uzeri Organize Sanayi Bolgezi
070 Karaman
TURQUIE.

(740) Maître Abu-Ghazaleh Intellectual Property

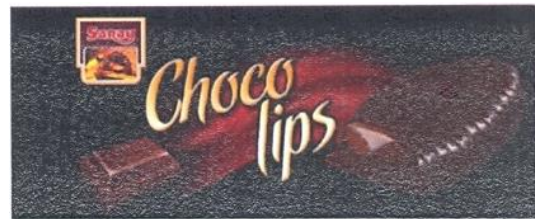

(511) 30.

Chocolat et produits de chocolat.

(111) 83157 (151) 25 Juillet 2012

(210) 122491

(732) S A R L LABOREF

Rue A, N° 12A, Zone d'Activité les Dunes,
Chéraga, Alger
ALGERIE.

GRANIT'ARÔME
جرانيت أروم

(511) 32.

Sirop pour la préparation de boissons non alcoolisées.

(111) 83158 (151) 25 Juillet 2012

(210) 122497

(732) Monsieur DJOUIDER Yacine
Lotissement 177, Cité Saidoune Mohamed,
Ben Omar, Kouba, Alger
ALGERIE.



(511) 21.

Ustensiles et récipients pour le ménage ou la cuisine (ni en métaux précieux, ni en plaqué) ; peignes et éponges ; brosses (à l'exception des pinceaux) ; matériaux pour la brosseuse ; matériel de nettoyage ; paille de fer ; verre brut ou mini-ouvert (à l'exception du verre de construction) ; verrerie, porcelaine et faïence non comprises dans d'autres classes.

(111) 83159 (151) 25 Juillet 2012

(210) 122498

(732) E U R L SOUIPACK
Baraki Est N° 84, Baraki, Alger
ALGERIE.

Swip

(511) 16.

Papier mouchoir, papier hygiénique, serviette de table, serviette de toilette.

(111) 83160 (151) 26 Juillet 2012

(210) 122506

(732) IROKO CARDIO LLC.
Une société à responsabilité limitée de l'Etat de Delaware
University Technology Parck II, 1350 Edgmont Avenue, Suite 2300, Chester, Pennsylvania 19013
ETATS-UNIS D'AMERIQUE.

(740) Maître Dj. Boukrami

correvio

(511) 5, 10.

Produits pharmaceutiques, produits pour le diagnostique à usage médical et kits contenant des produits chimiques utilisés à des fins diagnostiques à usage médical, tous les produits précités étant destinés à être utilisés dans les domaines de la cardiologie, des soins d'urgence, des soins intensifs et de l'oncologie. Appareils médicaux utilisés dans les domaines de la cardiologie, des soins d'urgence, des soins intensifs et de l'oncologie.

(111) 83161 (151) 26 Juillet 2012

(210) 122510

(732) Monsieur LATRECHE Abderrahmane
22, Rue Rabah Nouel, Alger
ALGERIE.

(740) Maître N.E. Djelliout



Stio

(511) 3.

Préparations pour blanchir et autres substances pour lessiver ; préparations pour nettoyer, polir, dégraisser et abraser ; savons ; parfumerie, huiles essentielles, cosmétiques, lotions pour les cheveux ; dentifrices.

(111) 83162 (151) 30 Juillet 2012

(210) 122515

(732) S A R L DEKINSAN
38, Rue Delbeque, Es-Seddikia, Oran
ALGERIE.



(511) 37.
Constructions de bâtiments.

(111) 83163 (151) 30 Juillet 2012

(210) 122518

(732) S A R L SOPI
SOCIETE DES PATES INDUSTRIELLES
Lotissement 13, Route de Boufarik,
Guerrouaou, Blida
ALGERIE.



(511) 30.
Préparations faites de céréales, pâtes alimentaires.

(111) 83164 (151) 30 Juillet 2012

(210) 122521

(732) RECKITT BENCKISER N.V.
Siriusdreef 14
2132 WT Hoofddorp,
PAYS-BAS.

(740) Maître Dj. A. Bouchama

POWERBALL

(511) 3.

Préparations pour blanchir et autres substances pour la lessive et la vaisselle ; préparations pour laver la vaisselle ; produits pour nettoyer, rafraîchir et désodoriser le lave-vaisselle ; agents de rinçage ; produits de polissage pour la cuisine et la verrerie ; produits pour nettoyer, polir, dégraisser et abraser ; produits décalcifiant et détartrant à usage domestique ; tous les produits précités avec ou sans un élément désinfectant.

(111) 83165

(151) 30 Juillet 2012

(210) 122522

(732) IMAP, INC.
8586 Potter Park Drive, Sarasota,
Florida 34238
ETATS-UNIS D'AMERIQUE.

(740) Maître Dj. Boukrami



(511) 16, 35, 36.

Circulaires et produits de l'imprimerie dans le domaine de la finance et des transactions commerciales ; tous les produits précités sans rapport avec le domaine des assurances. Publicité ; aide à la direction d'entreprises commerciales et industrielles ; services qui aident une société à développer son image et activités (avec le public, les sociétés, les autorités locales et les autorités publiques) ; consultation pour la direction des affaires ; consultation professionnelle d'affaires ; aide à la direction des affaires ; expertise en affaires ; informations d'affaires ; investigations pour affaires ; navigations pour affaires ; recherches pour affaires ; informations commerciales ; estimation en affaires commerciales ; conseils en organisation et direction des affaires ; consultation pour les questions de personnel ; établissement de déclarations fiscales ; études de marché ; collecte de données dans un fichier maître ; gestion de fichiers informatiques ; prévisions économiques ; recherche de marché ; informations statistiques ; sondage d'opinion ; gestion intérimaire ; conseils et assistance relatifs à l'organisation, la gestion, la logistique, le recrutement et l'emploi de ressources humaines et stratégies commerciales ; organisation d'expositions à buts commerciaux ou de publicité ; tous Les services précités non étant associés avec la mise à disposition d'assurances. Services d'informations dans le domaine de la finance et des transactions commerciales ; affaires financières ; affaires monétaires Affaires immobilières ; activités bancaires ; courtage en biens immobilières ; activités bancaires ; courtage en biens immobilières ; estimations immobilières ; consultation de fonds ; placement de fonds ;

consultation en matière financière ; courtage en bourse ; estimations financières ; parrainage financier ; transfert électronique de fonds ; tous les services précités sans aucun lien spécifique avec la mise à disposition d'assurances.

(111) 83166 (151) 30 Juillet 2012

(210) 122525

(732) Y & C ENGINE CO., LTD.
No. 6 Huadian Road, Sanshan District
Wuhu, Anhui
CHINE

(740) Maître Abu-Ghazaleh Intellectual Property



(511) 7, 12.

Moteurs à combustion interne (à l'exception d'automobile, tracteurs, moissonneuses, batteuses de blé, camionnettes, scies à chaîne, moteur à vapeur, moteur diesel, générateurs d'électricité, culasses de moteurs, dispositions anti-pollution pour moteurs, moteurs pour bateaux, cylindres de moteurs, mécanismes de propulsion autre que véhicules terrestres. Véhicules de locomotion par terre, par air, ou par eau ou sur rail, capots pour moteurs de véhicules terrestres, moteurs électrique pour véhicule terrestres, moteur pour véhicules terrestres, machines motrices pour véhicules terrestres, mécanismes de propulsion pour véhicules terrestres), autres que parties de moteurs, arbres de transmission pour véhicules terrestres.

(111) 83167 (151) 30 Juillet 2012

(210) 122526

(732) Y & C ENGINE CO., LTD.
No. 6 Huadian Road, Sanshan District
Wuhu, Anhui
CHINE

(740) Maître Abu-Ghazaleh Intellectual Property



(511) 7, 12.

Alimentateurs pour carburateurs, systèmes d'allumage pour moteurs à combustion, convertisseurs de

combustible pour moteurs à combustion interne, économiseur de carburant, bougies d'allumage pour moteur d'automobile, bobines d'allumage pour moteur d'automobile, volants pour moteur d'automobile, filtres pour le nettoyage de l'air de refroidissement pour moteur, tubulures d'injection de carburant pour moteur, raccords (parties de moteurs), cylindres de moteurs, collecteurs d'échappement pour moteurs, moteurs), cylindres de moteurs, collecteurs d'échappement pour moteurs, moteur à pistons pour automobile, pare-brise pour le ventilateur de refroidissement du moteur de l'automobile, silencieux de moteurs pour automobile, épurateurs d'air. Véhicules de locomotion par terre, par air, par eau ou par rail, fourgonnettes, automobiles, capots pour moteurs de véhicules terrestres, circuits hydrauliques pour véhicule, embrayage pour véhicules terrestres, moteur pour véhicule terrestre, mécanismes de propulsion pour véhicules terrestres, carrosseries pour automobiles, transporteurs aériens, chariots, traîneaux (véhicules).

(111) 83168 (151) 31 Juillet 2012

(210) 122536

(732) S A R L PAYSANGE
Lotissement N° 85, Zone Industrielle Oued Smar
Extention Alger
ALGERIE.



(511) 5, 29.

Aliments pour bébés. Lait et produits laitiers, fromage.

(111) 83169 (151) 31 Juillet 2012

(210) 122543

(732) SARL L.P.F.C.
Cité Nour-El-Amel, Belkacem El-Ouzri, Blida
ALGERIE.

RUISSOUS

(511) 32.

Boissons sans alcool.

(111) 83170 (151) 31 Juillet 2012

(210) 122547

(732) SARL L.P.F.C.
Cité Nour-El-Amel, Belkacem El-Ouzri, Blida
ALGERIE.

Furlait

(511) 32.
Boissons sans alcool.

(111) 83171 (151) 31 Juillet 2012

(210) 122551

(732) MICROSOFT CORPORATION.
Société organisée et existante sous les lois de
l'Etat de washington
One Microsoft Way, Redmond,
Washington 98052-6399
ETATS-UNIS D'AMERIQUE.

(740) Maître Maya Sator



(511) 9.
Programmes de systèmes d'exploitation pour ordinateurs ; logiciels de système d'exploitation pour téléphones portables ; logiciels de navigateurs sur internet ; logiciels informatiques pour gérer et contrôler des serveurs pour la sauvegarde, le stockage et l'organisation de fichiers et de données ; programmes informatiques pour exploiter et gérer des serveurs de réseaux ; logiciels d'exploitation de réseaux informatiques et utilitaires ; logiciels informatiques destinés à être utilisés par administrateurs de réseaux informatiques pour déployer et gérer des logiciels d'application et des logiciels de serveurs de réseaux, logiciels de serveurs de réseaux informatiques pour gérer le contenu d'utilisateurs sur des réseaux informatiques et des réseaux informatiques mondiaux ; logiciels informatiques pour gérer des communications sécurisées sur des réseaux informatiques et des réseaux informatiques mondiaux ; logiciels informatiques pour gérer des communications entre des réseaux informatiques et des réseaux sans fil ; logiciels informatiques pour développer, gérer et exploiter des sites intranet ; outils de développement de logiciels informatiques pour des serveurs de réseaux et des applications ; logiciels informatiques pour inventorier et

contrôler des actifs de matériel de logiciels informatiques et l'utiliser au sein d'une organisation ; logiciels informatiques pour télécharger, charger en flux continu, et jouer de la musique, de l'audio, des vidéos et des émissions de radio pour internet ; logiciels informatiques pour l'édition de photos et des vidéos ; logiciels informatiques de messagerie instantanée ; logiciels informatiques pour gérer des comptes de courrier électronique, calendriers et contacts ; logiciels informatiques pour stocker, accéder à et synchroniser des documents, des photos et des données ; logiciels informatiques pour créer et publier des blogs ; logiciels informatiques pour restreindre et contrôler l'ordinateur et l'utilisation d'internet ; logiciels informatiques pour créer des DVD ; logiciels informatiques pour envoyer et recevoir des télécopies ; logiciels informatiques pour scanner des documents et des images vers une forme électronique ; logiciels informatiques des systèmes d'exploitation pour accéder à et utiliser des réseaux informatiques maillés ; logiciels de systèmes d'exploitation ; outils de développement de logiciels informatiques ; logiciels de systèmes d'exploitation pour accéder à et utiliser des réseaux informatiques ; logiciels de développement de sites web ; logiciels informatiques qui fournissent un accès basé sur le web à des applications et des services sur l'intermédiaire d'un système d'exploitation web ou une interface de portail ; logiciels informatiques pour développer et exploiter des réseaux informatiques maillés et des applications ; logiciels informatiques destinés à être utilisés dans la gestion de bases de données ; plateformes de logiciels informatiques pour des réseaux informatiques maillés et des applications ; programmes informatiques ; une ligne complète de programmes informatiques pour le bureau et la maison destinés à un usage à la maison et au bureau ; ordinateurs ; ordinateurs personnels ; ardoises électroniques ; serveurs informatiques ; systèmes informatiques de sauvegarde et de stockage ; périphériques pour ordinateurs ; mallettes de transport pour ordinateurs ; téléphones portables et autres dispositifs mobiles ; périphériques pour dispositifs mobiles ; housse de transport pour téléphones portables et autres dispositifs mobiles ; étuis protecteurs et housses pour téléphones portables, ordinateurs portables et ardoises électroniques ; manettes de jeu ; webcaméras.

(300) US, le 09 Février 2012, N° 2012/03056

(111) 83172 (151) 01 Août 2012

(210) 122553

(732) S A R L KPMA
45, Zone d'activité El-Khroub, Constantine
ALGERIE.

Tribemex

(511) 5.
Antispasmodique musculotrope, produit
pharmaceutique à usage humain.

(111) 83173 (151) 29 Janvier 2013

(210) 130327

(732) S A R L AGRO DES ALPES
La Zone Industrielle, Extention N° 62 d'Oued
El-Sammar, Alger
ALGERIE.



(511) 30.
Confiserie, glace, chocolat, biscuit.

(111) 83174 (151) 04 Avril 2013

(210) 131359

(732) ATM MOBILIS SPA.
Siège social : Quartier des affaires, Bab-Ezzouar,
Alger
ALGERIE.

Navigui Free

(511) 38.
Télécommunication.

(111) 83175 (151) 04 Avril 2013

(210) 131362

(732) ATM MOBILIS SPA.
Siège social : Quartier des affaires, Bab-Ezzouar,
Alger
ALGERIE.

Surfé

(511) 38.
Télécommunication.

(111) 83176 (151) 27 Janvier 2013

(210) 130250

(732) E U R L BRIGHT MOON IMPORT EXPORT
Locale N° 01, Sis au lotissement (817),
Lot N° 312/16, M'Sila
ALGERIE.



(511) 9, 18, 34.
Mallettes et valises, piles sèches, briquet.

(111) 83177 (151) 15 Mars 2009

(210) 90726

(732) EL KENDI INDUSTRIE DU MEDICAMENT. SPA
Haouch Khaouche lotissement 2, N° 14,
Delly Brahim, Alger
ALGERIE.

CO BIPROTENS
BISOPROLOL / HCTZ

(511) 5.
Médicament destiné à usage de la médecine humaine.

(111) 83178 (151) 06 Février 2011

(210) 110394

(732) E U R L SPLENDID
Route de l'école, Grand Chéraga, Alger
ALGERIE.



**AQUA DE
SPLENDID**

(511) 3.
Produits de parfumerie.

(111) 83179 (151) 06 Juin 2012

(210) 122014

(732) Monsieur ZEGHLACHE Ismaïl Nabil
Domaine Ouadah, B.P. 08, Birkhadem, Alger
ALGERIE.

(740) Maître M. El-Sayegh



(511) 21.
Ustensiles et récipients pour le ménage ou la cuisine ; peignes et éponges ; brosses (à l'exception des pinceaux) ; matériaux pour la brosse ; matériel de nettoyage ; paille de fer ; verre brut ou mi-ouvré (à l'exception du verre de construction) ; verrerie, porcelaine et faïence non comprises dans d'autres classes.

(111) 83180 (151) 15 Mars 2012

(210) 120944

(732) S A R L P.A.G
Lot 39, le Grand Rocher, Ain-Benian, Alger
ALGERIE.

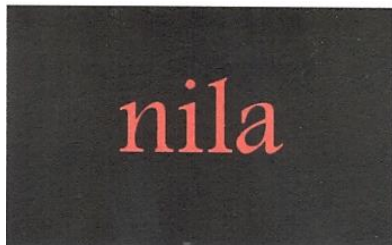

(511) 5, 16, 29, 30, 32, 35.
Denrées alimentaires d'origine animales et végétales préparées pour la consommation ou la conservation, aliments pour bébés, produits d'emballage, boissons non alcoolisées et leur commercialisation.

(111) 83181 (151) 15 Mars 2012

(210) 120967

(732) GAP (ITM) INC.
2 Folsom Street, San Francisco
California 94105
ETATS-UNIS D'AMERIQUE.

(740) Maître Dj. Boukrami



(511) 18, 25, 35.

Cuir et imitations du cuir, produits en ces matières non compris dans d'autres classes ; peaux d'animaux ; malles et valises ; parapluies, parasols et cannes ; fouets et sellerie ; alpenstocks ; malles (bagages) ; porte-documents ; peaux corroyées ; porte-cartes (portefeilles) ; sangles pour équipements de soldats ; boîtes en fibre vulcanisée ; étuis pour clés (maroquinerie) ; mallettes pour les affaires de toilette (non garnies) ; porte-monnaie ; portefeuilles ; porte-monnaie en cote de maille ; sacs à provision ; trousse de voyage (maroquinerie) ; anneaux de parapluies ; poignées de parapluies ; cannes de parapluies ; fourreaux de parapluies ; fourreaux de parapluies ; baleines de parapluies ou parasols ; peaux de chamois autre que pour le nettoyage ; cartables d'écoliers ; cartables ; carcasses de parapluies ou de parasols ; carcasses pour sacs à main ; valves en cuir ; courroies de patins ; cannes-sièges ; sacs (enveloppes, pochettes) en cuir pour l'emballage ; boîtes en cuir ou en carton-cuir ; boîtes à chapeaux en cuir ; chevreau ; écharpes pour porter les enfants ; couvertures en cuir pour meubles ; sacs à dos ; moleskine (imitation du cuir) ; muselières ; colliers pour animaux ; fils de cuir ; étuis pour instruments de music ; sacs-housse pour vêtements pour le voyage ; habits animaux ; parasols ; courroies en cuir ; étuis pour instruments de music ; sacs-housse vêtements pour le voyage ; habits pour animaux ; parasols ; courroies en cuir ; cartouchière ; valises ; sacs de plage ; laisses en cuir ; malles de voyage ; serviettes (porte-documents) ; carton-cuir ; poignées de valises ; poignées de cannes ; sacs à dos ; sacs de voyage ; filets à provision ; étuis en cuir ou en carton-cuir ; trousse à outils en cuir vides ; colliers de chiens ; sacs de sport ; sacs d'alpinistes ; sacs à bandoulières pour porter les enfants ; sacs main ; sacs à provisions à roulettes ; sacs de campeurs ; couvertures de peaux (fourrures) ; fourrures ; imitation du cuir ; peaux d'animaux de boucherie ; lacets en cuir. Vêtements, chaussures, chapellerie. Services de vente au détail, y compris services de vente au détail en ligne et services de commande en ligne dans le domaine de vêtements, chaussures, chapellerie, accessoire de vêtements création de vêtements, sacs, bagages, articles en cuir, lunettes, lunettes de soleil, bijoux, horloges, jouets et

jeux, accessoires pour les cheveux, cosmétiques, articles de toilette, parfums, produits de soins personnels, papeterie, articles de cadeaux, produits ménagers pour la table, le lit et la salle de bains, articles ménagers et verre, articles en papier, meubles, produits alimentaires et boissons, literie, articles pour boissons, articles en verre et autres marchandises ; services promotionnels dans le domaine de la mode ; y compris conseils en matière de sélection et d'assortiment d'articles et accessoires de modes ; gestion des services de magasins de vente au détail concernant les vêtements et autres marchandises dans le domaine des vêtements, y compris chaussures, chapellerie, accessoires vestimentaires, création de vêtements, sacs, bagages, articles en cuir ; lunettes de soleil, bijoux, horloges, lunettes de soleil, jouets et jeux, accessoires pour les cheveux, cosmétiques, articles de toilette, parfums, produits de soins personnels, papeterie, articles de cadeaux, produits ménagers pour la table, le lit et la salle de bains, articles ménagers et verre, articles en papier, meubles, produits alimentaires et boissons, literie, articles pour boissons, articles en verre ; services publicitaires et de commercialisation ; promotion des biens et services de tiers en mettant des annonces publicitaires et affiches promotionnelles sur un site électronique accessible via un réseau informatique ; services de catalogue et de publipostage ; services de commande informatique en ligne ; programmes incitatifs par cartes de fidélité pour la promotion des services de vente au détail proposant des articles d'habillement, accessoires de mode et une large gamme de marchandise générale dans le domaine des vêtements, y compris chaussures, chapellerie, accessoires de vêtements, création de vêtements, sacs, bagages, articles en cuir, lunettes, lunettes de soleil, bijoux, horloges, lunettes de soleil, jouets et jeux, accessoires pour les cheveux, cosmétiques, articles de toilette, parfums, produits de soins personnels, papeterie, articles de cadeaux, produits ménagers pour la table, le lit et la salle de bains, articles ménagers et verre, articles en papier, meubles, produits alimentaires et boissons, literie, articles pour boissons, articles en verre ; publicité ; gestion des affaires commerciales administration commerciale ; travaux de bureau ; services de catalogue de vente par correspondance ; exploitation de programmes de fidélisation des consommateurs

(111) 83182 (151) 26 Mars 2012

(210) 121089

(732) FINANCIERE BATTEUR
Avenue du Général de Gaulle
14200, Herouville Saint-Clair
FRANCE.

أونيمار

(511) 5.

Produits hygiéniques à base d'extraits d'eau de mer pour les voies respiratoires.

(111) 83183

(151) 24 Avril 2012

(210) 121479

(732) S A R L SOCAD
25, lotissement Ennahda Charbonnier,
Bir-Khadem, Alger
ALGERIE.



(511) 35.

Vente de pièces de rechange automobile : Organe freinage, tambour, garniture, câble de frein, mâchoire de frein, disque de frein, pompe de frein, piston de frein, valve, compresseur, plaquette de frein, déshuileur, robinet pied, dessiccateur, prise de mouvement, filtre dessiccateur. Electricité : lanceur, contacteur, alternateur, démarreur, relais contacteur, régulateur, centrale clignoteur, induit démarreur, klaxon, lampes, balais et mécanismes essuie-glace, feux et optique, monte glace. Pièce moteur : cylindrée, piston, chemise, segment, vilebrequin, coussinet, bielle, bague de bielle, culasse, vis de culasse, silicone, arbre à came, tige culbuteur, pompe à eau, pompe à l'huile, tendeur, courroie, filtre, turbos, pochette de joint, joints, soupapes, guide de soupape, siège de soupape. Remorque : béquille, sellette d'attelage, verrou, pivots d'attelage, kit de conversion sellette, écrous, pivots, adaptateur, cuvette pour sellette, nécessaire. Boîte à vitesse. Arbre de commande : arbre d'entrée, synchro, bague, baladeur, pignon, roulement, arbre principal, fourchette, arbre intermédiaire, relais, pompe, joints. Pièce de châssis : amortisseur, ressort, lame, essieu, rotule, barre de direction, silent bloc, axe de pivot, jantes. Injection : bec injecteur, porte bec, élément de pompe, soupape injection, pompe injection, pochette de joint de pompe injection. Embrayage : mécanisme, disque, butée.

(111) 83184

(151) 26 Avril 2012

(210) 121499

(732) ETABLISSEMENT MHIRSI DES ABRASIFS
Impasse de la rue des entrepreneurs
Zone Industrielle Charguia II,
2035 Ariana Aéroport
TUNISIE.

(740) Maître A. Bouras



(511) 3.

Feuilles, rouleaux et bandes abrasifs.

(111) 83185

(151) 26 Avril 2012

(210) 121530

(732) OPEN COUNTRY DAIRY LIMITED.
Unit L, Building 4, 195 Main Highway,
Ellerslie, Auckland,
NOUVELLE ZELANDE.

(740) Maître Abu-Ghazaleh Intellectual Property



(511) 5, 29, 35.

Aliments pour nourrissons et invalides compris dans cette classe, y compris lait ou produits à base de lait, substances diététiques à usage médical ; lait en poudre, suppléments nutritionnels. Produits laitiers compris dans cette classe ; lait et produits laitiers, lait condensé ; lait en poudre et lait déshydraté, produits laitiers enrichis en nutriments, de vitamines et /ou minerais ; substituts de lait compris dans cette classe ; crème (produits laitiers) ; beurre, huiles et graisses comestibles, aliments et compléments alimentaires pour la consommation humaine ; protéines et produits de protéine pour la consommation humaine ; fromage y compris fromage cottage, fromage à base de crème, fromages à pâte molle et dure ; petit lait ; caséine. Services de vente en gros et au détail des produits alimentaires, produits laitiers, services de conseil, de consultation relatives à ce qui précède.

(111) 83186

(151) 20 Juin 2012

(210) 122153

(732) LIN SHAOQIANG
NO. 6864, Dongbo Community, Longtian Town
Chaonan District, Shantou City
Guangdong Province
REPUBLIQUE POPULAIRE DE CHINE.

(740) Maître M. Hamdane



(511) 14.

Bracelets ; bracelets et montres ; mécanismes d'horlogerie ; mouvements pour horloges et montres ; ornements (bijoux) ; horloges ; ornements en argent ; épingles de parure ; breloques (bijouterie) ; coffrets à bijoux.

(111) 83187

(151) 25 Juin 2012

(210) 122205

(732) DR. MIRACLES, INC.
Société organisée et existante sous les lois de l'Etat de Delaware
183 Madison Avenue, Suite 405, New York,
New York 10016
ETATS-UNIS D'AMERIQUE.

(740) Maître Maya Sator



(511) 3.

Préparations pour les soins de cheveux et le traitement des cheveux, notamment, shampoings pour les cheveux, après-shampoings pour les cheveux, rinçages pour les cheveux, huiles pour les cheveux, gel pour les cheveux et défrisants pour les cheveux.

(111) 83188

(151) 26 Juin 2012

(210) 122230

(732) SANOFI
54, Rue La Boétie
75008 Paris
FRANCE.

(740) Maître N. E. Djelliout

ENTERODRAT

(511) 5.
Produits pharmaceutiques.

(111) 83189 (151) 27 Juin 2012

(210) 122238

(732) Monsieur ZEGHDI Mohamed
Cité Chaanba Roubah, El-Oued
ALGERIE.



(511) 1.
Liquide antigel, eau distillé.

(111) 83190 (151) 28 Juin 2012

(210) 122263

(732) ABBOTT MEDICAL OPTICS INC.
1700 East St. Andrew Place, Santa Ana,
California 92705-4933
ETATS-UNIS D'AMERIQUE.

(740) Maître Dj. Boukrami

BLINK

(511) 5.
Formulations et produits ophtalmiques ; traitements pour le soin des yeux et gouttes ophtalmiques ; solutions de lubrification et de remouillage pour lentilles de contact.

(111) 83191 (151) 15 Juillet 2012

(210) 122405

(732) S A R L DELTALOG
32, Rue Mohamed Belkahla,
Kouba, Alger
ALGERIE.

DELTA LOG

Conseil & Ingénierie des Systèmes d'Information

(511) 41, 42.

Education ; formation ; divertissement ; activités sportives et culturelles. Services scientifiques et technologiques ainsi que services de recherches et de conception y relatifs ; services d'analyses et de recherches industrielles ; conception et développement d'ordinateurs et de logiciels.

(111) 83192

(151) 16 Juillet 2012

(210) 122416

(732) MARILAN ALIMENTOS S/A.
Av. José de Grande, 518 /642-Fragata C,
Marilia-SP
BRESIL.

(740) Maître Maya Sator

MARILAN

(511) 30.

Farine et préparations faites à partir de céréales, pain, pâtisserie, confiserie, biscuits, cookies, biscuits petits-beurre, crackers et gâteaux.

(111) 83193

(151) 17 Juillet 2012

(210) 122427

(732) CCILU INTERNATIONAL INC.
8F.-2, No. 11, Ln. 238, Sihping Rd., Beitun Dist.,
Taichung City 406, Taiwan
CHINE.

(740) Maître Abu-Ghazaleh Intellectual Property



(511) 25.

Vêtements, à savoir, chemises, calçons (slips), jupes ; vêtements pour bébés, tout-petits et enfants, à savoir, pyjamas, vestes, chemises, pantalons, pulls ; veste en duvet ; tenues de loisirs ; manteaux ; vestes ; vêtements pour dames, à savoir, chemises, robes, jupes,

chemisiers ; vestes, manteaux, pantalons gilets pour hommes et dames ; costumes pour hommes ; jeans ; maillots de bains ; caleçons de bain ; gilets ; chandails ; chemises ; t-shirts ; sous-vêtements ; caleçons ; chaussures ; sandales ; pantoufles ; protège-chaussures en caoutchouc ; chaussures d'athlétisme ; bottes ; chaussures de ski ; chaussures de loisirs ; chaussures et bottes pour nourrissons ; semelles de chaussures ; casquettes ; chapeaux ; bonnets de bain ; foulards ; ceintures de vêtements ; ceintures de cuir ; chaussettes ; gants.

(111) 83194 (151) 22 Juillet 2012

(210) 122460

(732) ACCUMULATORENWERKE HOPPECKE
CARL ZOELLNER & SOHN GmbH.
Bontkirchener Strasse 1, Brilon 59929
ALLEMAGNE.

(740) Maître N. E. Djelliout

AquaGen

(511) 1, 7, 9.

Catalyseurs chimiques. Appareils à usage manuel et mécanique pour la physique et la chimie pour la fabrication et la maintenance de accumulateurs ; appareils de recombinaison pour une utilisation avec des accumulateurs et batteries. Appareils et instruments pour la conduite, distribution, la transformation, l'accumulation, le réglage ou la commande du courant électrique ; batteries et accessoires pour batteries.

(111) 83195 (151) 23 Juillet 2012

(210) 122475

(732) FIBERHOME TELECOMMUNICATION
TECHNOLOGIES CO., LTD.
No. 88, Youkeyuan Road, Hongshan District,
Wuhan City, Hubei Province
REPUBIQUE DE CHINE.

(740) Maître S. Hadjadj



(511) 9.

Equipement de communication optique; fibres optiques et câbles de fibre optique ; fils conducteurs de rayons lumineux (fibres optiques) ; dispositifs de communication réseau ; appareils de traitement des données ; appareils de mesurage ; transmetteurs

(télécommunications) circuits intégrés ; ordinateurs ; cellules galvaniques.

(111) 83196 (151) 25 Juillet 2012

(210) 122493

(732) S A R L LABOREF
Rue A, N° 12 A, Zone d'activité les Dunes,
Chéraga, Alger
ALGERIE.



(511) 30.

Améliorant pour pain.

(111) 83197 (151) 25 Juillet 2012

(210) 122496

(732) Monsieur DJOUIDER Yacine
Lot 177, Cité Saidoune Mohamed, Ben Omar,
Kouba, Alger
ALGERIE.



(511) 3, 21.

Préparations pour blanchir et autres substances pour lessiver ; préparations pour nettoyer, polir, dégraisser et abraser ; savons ; parfumerie, huiles essentielles, cosmétiques, lotions pour les cheveux ; dentifrices. Ustensiles et récipients pour le ménage ou la cuisine (ni en métaux précieux, ni en plaqué) ; peignes et éponges ; brosses (à l'exception des pinceaux) ; matériaux pour la broserie ; matériel de nettoyage ; paille de fer ; verre brut ou mi-ouvré (à l'exception du verre de construction) ; verrerie, porcelaine et faïence non comprises dans d'autres classes.

(111) 83198 (151) 26 Juillet 2012

(210) 122502

(732) WORMALD INDUSTRIAL PROPERTY LTD.
Grimshaw Lane, Newton Heath,
Manchester M40 2WL
ROYAUME-UNI.

(740) Maître Dj. Boukrami

GRINNELL

(511) 6, 11, 17, 42.

Tuyaux métalliques ; raccords et joints métalliques pour tuyaux ; pressés pour s'ajuster aux accessoires métalliques ; diffuseurs aspirants métalliques ; passoires rainurés métalliques ; adaptateurs à bride métalliques ; soupapes métalliques ; bouchons métalliques ; joints d'étanchéité métalliques ; accessoires métalliques, à savoir, coudes, raccords en T, sangles et réducteurs ; supports métalliques pour tuyaux ; sangles de tuyaux et attaches de tuyaux ; ossatures murales pour la construction fabriquées essentiellement en métal ; équerres en porte-à-faux métalliques ; équerres métalliques ; colliers d'attache métalliques pour tuyaux. Gicleurs d'incendie et leurs têtes vaporisatrices ; gicleurs, tuyaux et accessoires de tuyaux ; jets métalliques ; soupapes métalliques autres que parties de machines ; robinets à billes métalliques ; robinets-vannes métalliques soupapes d'alarmes de déluges métalliques, clapets antiretour métalliques, réservoirs sous pression, robinets ou soupapes et accélérateurs et exhausteurs étant des attachements à utilisés avec des soupapes, tous à être utilisés avec ou formant parties d'installations de gicleurs. Tuyaux non-métalliques ; raccords et joints non-métalliques pour tuyaux ; attaches non-métalliques de tuyaux ; passoires rainurés non-métalliques ; adaptateurs à bride non-métalliques ; soupapes non-métalliques ; bouchons, joints d'étanchéité, accessoires rainurés ou non-rainurés non-métalliques, à savoir, coudes, raccords en T, sangles, et réducteurs ; attaches de tuyaux en matières plastiques ; gicleurs non-métalliques ; jets non-métalliques. Consultation dans le domaine de l'ingénierie et de l'architecture ; planification et conception de constructions, systèmes d'infrastructures de constructions, et systèmes de protection contre les incendies pour des sites commerciaux, industriels, institutionnels, miniers, et gouvernementaux ; conseils techniques dans le domaine de la construction mécanique et systèmes de protection contre les incendies, à savoir, essai et évaluation d'assemblage de tuyaux pour améliorer la performance et l'efficacité

(111) 83199 (151) 26 Juillet 2012

(210) 122505

(732) MERCK KGaA.
Une société en commandite par actions
Frankfurter Strasse 250,
64293 Darmstadt
ALLEMAGNE.

(740) Maître Dj. Boukrami

STODIA

(511) 5.

Produits pharmaceutiques et vétérinaires ; produits hygiéniques pour la médecine ; aliments et substances diététiques à usage médical ou vétérinaire.

(111) 83200

(151) 26 Juillet 2012

(210) 122509

(732) WUZHOU XUPING JEWELRY CO., LTD.
Société organisée et existante sous les lois de l'Etat de la république populaire de chine
No. 60, Industrial Avenue, Longxu Town,
Cangwu County, Wuzhou City, Guangxi Zhuang
Autonomous Region
REPUBLIQUE POPULAIRE DE CHINE.

(740) Maître Maya Sator



(511) 14.

Alliages de métaux précieux; coffrets à bijoux [écrins] ; bracelets [bijoux]; charmes [bijoux] ; chaînes [bijoux] ; bijoux strass [bijoux fantaisie (Am.)] ; bagues [bijoux] ; boucles d'oreilles, montres.

(111) 83201

(151) 30 Juillet 2012

(210) 122535

(732) Monsieur TAUNANI Mohamed
Cité 1240 logements Bt 86,
N° 02, Ouled Yaich, Blida
ALGERIE.



(511) 38, 42.

Location de temps d'accès à des réseaux informatiques mondiaux, fourniture d'accès à des bases de données,

fourniture d'accès utilisateur à des réseaux informatiques mondiaux, fourniture de forums de discussion sur l'internet, location de temps d'accès à des réseaux informatiques mondiaux, communications par terminaux d'ordinateurs. Création et entretien de sites web pour tiers, location de serveurs web, hébergements de sites web.

(111) 83202 (151) 31 Juillet 2012

(210) 122550

(732) IBRAS KAUCUK OTOMOTIV YAN SANAYI VE TICARET LIMITED SIRKETI.
Kurtulus Mahallesi, Silsile Sokak, No: 62,
Kucuk Sanayi Sitesi , Gursu-Bursa
TURQUIE

(740) Maître S. Hadjadj



(511) 12, 17.

Véhicules ; appareils de locomotion par terre, par air par eau. Caoutchouc, gutta-percha, gomme, amiante, mica et produits en ces matières non compris dans d'autres classes ; produits en matières plastiques mi-ouvrées ; matières à calfeutrer, à étouper et à isoler ; tuyaux flexibles non métalliques.

(111) 83203 (151) 01 Août 2012

(210) 122560

(732) S A R L KPMA
45, Zone d'activité El-Khroub, Constantine
ALGERIE.

Andromex

(511) 5.

Hormones sexuelles, produits pharmaceutiques à usage humain.

(111) 83204 (151) 01 Août 2012

(210) 122565

(732) NISSAN JIDHOSHA KABUSHIKI KAISHA
(faisant également commerce sous le nom de
NISSAN MOTOR CO., LTD.)
No. 2, Takara-Cho, Kanagawa-Ku, Yokohama-
Shi, Kanagawa-Ken
JAPON.

(740) Maître Dj. Boukrami



(511) 12, 37.

Navires/bateaux et leurs parties et accessoires ; automobiles, véhicules électriques, y compris automobiles, wagons, chariots, fourgons, véhicules utilitaires sport, bus, véhicules de loisirs voitures de sport, voitures de course, camions, chariots élévateurs et tracteurs de remorquage (tracteurs) électriques, et leurs éléments structurels et accessoires ; véhicules motorisés à deux roues, bicyclettes et leurs parties et accessoires, ; charrettes ; locomobiles ; moteurs pour véhicules terrestres ; essieux de véhicules ; boîtes de vitesse et engrenages de véhicules terrestres ; amortisseurs pour automobiles ; amortisseurs à suspension pour véhicules ; freins pour véhicules ; moteurs à courant alternatif/moteurs à courant continu pour véhicules terrestres ; alarmes antivol pour véhicules ; rondelles adhésives de caoutchouc pour la réparation des chambre à air ou pneus ; tous compris dans la classe internationale 12. Réparation et entretien d'automobiles, véhicules électriques, y compris automobiles, wagons, chariots, fourgons, véhicules utilitaires sport, bus, véhicules de loisirs, voitures de sport de course, camions, chariots élévateurs et tracteurs de remorquage (tracteurs), électriques, et leurs éléments structurels et accessoires ; mise à disposition d'informations sur la réparation et l'entretien d'automobiles, véhicules électriques, y compris automobiles, wagons, chariots, fourgons, véhicules utilitaires sport, bus, véhicules de loisirs, voitures de sport, voitures de course, camions, chariots élévateurs et tracteurs de remorquage (tracteurs) électriques, et leurs éléments structurels et accessoires ; réparation ou entretien de machines et instruments de mesurage ou d'essai ; réparation entretien de machines et appareils de distribution ou commande d'énergie ; réparation ou entretien de convertisseurs rotatifs ; réparation ou entretien de modificateurs de phase ; réparation ou entretien de chargeurs ; réparation ou entretien de batteries ou piles ; réparation ou entretien de moteurs à combustion interne ; réparation ou entretien de parties de moteurs à combustion interne ; réparation ou entretien de démarreurs pour moteurs, autres que pour véhicules

terrestres ; réparation ou entretien de parties de moteurs à courant alternatif et moteurs à courant continu ; réparation ou entretien de générateurs à courant alternatif et générateurs courant continu ; réparation ou entretien de groupes électrogènes ; réparation ou entretien de fils ou câbles électriques ; réparation ou entretien de dispositifs et appareils de télécommunication ; réparation ou entretien d'appareils téléphoniques ; réparation ou entretien de parties et accessoires de machines et appareils de télécommunication ; réparation et entretien d'appareils télématiques pour véhicules ; réparation ou entretien d'appareils de notification au automatique d'achèvement de charge ; réparation ou entretien de systèmes de navigation pour véhicules ; réparation ou entretien de machines électroniques, appareils et leurs parties ; réparation ou entretien d'ordinateurs individuels ; réparation ou entretien de systèmes de télécommande ; réparation ou entretien d'électrodes ; réparation ou entretien de noyaux magnétiques ; réparation ou entretien de fils de résistance.

(111) 83205 (151) 05 Août 2012

(210) 122578

(732) OMNI INDUSTRIES, INC.
7031 Bryce Canyon Avenue
Greenwell Springs, Louisiana 70739
ETATS-UNIS D'AMERIQUE.

(740) Maître Abu-Ghazaleh Intellectual Property

PURE GUARD

(511) 4.
Lubrifiants, huiles, combustibles, additifs non chimiques pour le traitement de gaz et de combustibles.

(111) 83206 (151) 05 Août 2012

(210) 122580

(732) JETEX FZCO.
Dubai Int'l Airport P.O. Box : 54698, Dubai
LES EMIRATS ARABES UNIS.

(740) Maître Abu-Ghazaleh Intellectual Property

JETEX

(511) 36, 37.
Assurances ; affaires financières ; affaires monétaires ; affaires immobilières. Construction ; réparation ; services d'installation.

(111) 83207

(151) 05 Août 2012

(210) 122581

(732) HANGIL CORPORATION CO., LTD.
213, Obonggol-Gil, Paju-Eup, Paju-Si
Gyeonggi-Do 413-861
COREE.

(740) Maître Abu-Ghazaleh Intellectual Property

HANGIL

(511) 12.

Véhicules ainsi que tous les produits compris dans cette classe.

(111) 83208

(151) 07 Août 2012

(210) 122602

(732) ODYPHARM PVT LTD.
83, Shivam Ambarazi Layout
Nagpur, MS 440033
INDE.

(740) Maître E. H. Mouhoubi

FESTIV

(511) 5.

Produits pharmaceutiques et vétérinaires ; produits hygiéniques pour la médecine ; aliments et substances di étiques à usage médical ou vétérinaire, aliments pour bébés ; compliments alimentaires pour être humaines et animaux ; emplâtres, matériel pour pansements ; matières pour plomber les dents et pour empreintes dentaires ; désinfectants ; produits pour la destruction d'animaux nuisibles ; fongicides, herbicides ; bains médicaux ; bandes, culottes ou serviettes hygiéniques ; préparations chimiques à usage médical ou pharmaceutique ; herbes médicinales ; tisanes ; parasitocides ; sucre à usage médical ; alliages de métaux précieux à usage dentaire.

(111) 83209

(151) 07 Août 2012

(210) 122603

(732) ODYPHARM PVT LTD.
83, Shivam Ambarazi Layout
Nagpur, MS 440033
INDE.

(740) Maître E. H. Mouhoubi

VENTESYL

(511) 5.

Produits pharmaceutiques et vétérinaires ; produits hygiéniques pour la médecine ; aliments et substances di étiques à usage médical ou vétérinaire, aliments pour bébés ; compliments alimentaires pour être humaines et animaux ; emplâtres, matériel pour pansements ; matières pour plomber les dents et pour empreintes dentaires ; désinfectants ; produits pour la destruction d'animaux nuisibles ; fongicides, herbicides ; bains médicaux ; bandes, culottes ou serviettes hygiéniques ; préparations chimiques à usage médical ou pharmaceutique ; herbes médicinales ; tisanes ; parasitocides ; sucre à usage médical ; alliages de métaux précieux à usage dentaire.

(111) 83210

(151) 07 Août 2012

(210) 122604

(732) ODYPHARM PVT LTD.
83, Shivam Ambarazi Layout
Nagpur, MS 440033
INDE.

(740) Maître E. H. Mouhoubi

CETALGAN

(511) 5.

Produits pharmaceutiques et vétérinaires ; produits hygiéniques pour la médecine ; aliments et substances di étiques à usage médical ou vétérinaire, aliments pour bébés ; compliments alimentaires pour être humaines et animaux ; emplâtres, matériel pour pansements ; matières pour plomber les dents et pour empreintes dentaires ; désinfectants ; produits pour la destruction d'animaux nuisibles ; fongicides, herbicides ; bains médicaux ; bandes, culottes ou serviettes hygiéniques ; préparations chimiques à usage médical ou pharmaceutique ; herbes médicinales ; tisanes ; parasitocides ; sucre à usage médical ; alliages de métaux précieux à usage dentaire.

(111) 83211

(151) 07 Août 2012

(210) 122606

(732) ODYPHARM PVT LTD.
83, Shivam Ambarazi Layout
Nagpur, MS 440033
INDE.

(740) Maître E. H. Mouhoubi

HEPAZYME

(511) 5.

Produits pharmaceutiques et vétérinaires ; produits hygiéniques pour la médecine ; aliments et substances di étiques à usage médical ou vétérinaire, aliments pour bébés ; compliments alimentaires pour être humaines et animaux ; emplâtres, matériel pour pansements ; matières pour plomber les dents et pour empreintes dentaires ; désinfectants ; produits pour la destruction d'animaux nuisibles ; fongicides, herbicides ; bains médicaux ; bandes, culottes ou serviettes hygiéniques ; préparations chimiques à usage médical ou pharmaceutique ; herbes médicinales ; tisanes ; parasitocides ; sucre à usage médical ; alliages de métaux précieux à usage dentaire.

(111) 83212

(151) 07 Août 2012

(210) 122607

(732) ODYPHARM PVT LTD.
83, Shivam Ambarazi Layout
Nagpur, MS 440033
INDE.

(740) Maître E. H. Mouhoubi

CARDIACTIV

(511) 5.

Produits pharmaceutiques et vétérinaires ; produits hygiéniques pour la médecine ; aliments et substances di étiques à usage médical ou vétérinaire, aliments pour bébés ; compliments alimentaires pour être humaines et animaux ; emplâtres, matériel pour pansements ; matières pour plomber les dents et pour empreintes dentaires ; désinfectants ; produits pour la destruction d'animaux nuisibles ; fongicides, herbicides ; bains médicaux ; bandes, culottes ou serviettes hygiéniques ; préparations chimiques à usage médical ou pharmaceutique ; herbes médicinales ; tisanes ; parasitocides ; sucre à usage médical ; alliages de métaux précieux à usage dentaire.

(111) 83213

(151) 07 Août 2012

(210) 122608

(732) ODYPHARM PVT LTD.
83, Shivam Ambarazi Layout
Nagpur, MS 440033
INDE.

(740) Maître E. H. Mouhoubi

DYNAPROST

(511) 5.

Produits pharmaceutiques et vétérinaires ; produits hygiéniques pour la médecine ; aliments et substances

di étiques à usage médical ou vétérinaire, aliments pour bébés ; compliments alimentaires pour être humaines et animaux ; emplâtres, matériel pour pansements ; matières pour plomber les dents et pour empreintes dentaires ; désinfectants ; produits pour la destruction d'animaux nuisibles ; fongicides, herbicides ; bains médicaux ; bandes, culottes ou serviettes hygiéniques ; préparations chimiques à usage médical ou pharmaceutique ; herbes médicinales ; tisanes ; parasitocides ; sucre à usage médical ; alliages de métaux précieux à usage dentaire.

(111) 83214 (151) 09 Août 2012

(210) 122616

(732) ZHEJIANG HUANGYAN TIANYAN PLASTIC CO., LTD.
Chengjiang Industrial Park, Huangyan District,
Taizhou, Zhejiang
CHINE.

(740) Maître M. A. Badri



(511) 6.

Conduites d'eau métalliques ; soupapes métalliques autres que parties de machines ; tuyauteries métalliques ; conduites forcées métalliques ; clapets de conduites d'eau en métal ; clapets de tuyaux de drainage en métal ; coudes de tuyaux métalliques ; tuyaux métalliques ; manifolds métalliques pour canalisations.

(111) 83125 (151) 09 Août 2012

(210) 122617

(732) Madame HARROUZ Nadjet
Epouse BOUHOUCHE
62, Cité Mohcene Mohamed, Zéralda, Alger
ALGERIE.



(511) 35.
Comptabilité.

(111) 83216

(151) 09 Août 2012

(210) 122619

(732) CORDIS CORPORATION.
430, Route 22, Bridgewater, NJ
ETATS-UNIS D'AMERIQUE.

(740) Maître Maya Sator

POWERFLEX

(511) 10.

Cathéters à ballonnet d'angioplastie.

(111) 83217

(151) 09 Août 2012

(210) 122620

(732) İZOCAM TICARET VE SANAYI ANONİM ŞİRKETİ
Yukari Dudullu, Organize Sanayi Bölgesi,
3. Cadde, No. 4, Ümraniye, Istanbul
TURQUIE.

(740) Maitre Dj. Boukrami



(511) 17.

Laine de verre pour l'isolation ; laine minérale pour l'isolation ; fibre de verre pour l'isolation ; panneaux, plaques, feuilles, moules et mousse en polyester pour l'isolation, enveloppes isolantes contre l'eau, matériaux d'emballage, compris dans cette classe, à savoir sacs, enveloppes, pochettes en caoutchouc pour l'emballage.

(111) 83218

(151) 09 Août 2012

(210) 122621

(732) Monsieur OULHASSI Abderrahmane
Lotissement "H", villa N° 29, El-Achour, Alger
ALGERIE.



(511) 35, 41, 42.

Publicité ; gestion des affaires commerciales ; administration commerciale ; travaux de bureau. Education ; formation ; divertissement ; activités sportives et culturelles. Services scientifiques et technologiques ainsi que services de recherches et de conception y relatifs ; services d'analyses et de recherches industrielles ; conception et développement d'ordinateurs et de logiciels.

(111) 83219

(151) 12 Août 2012

(210) 122624

(732) HYUNDAI MOBIS CO., LTD.
679-4, Seoul International Tower,
Yeoksam 1-Dong, Gangnam-Gu,
Seoul 135-977
COREE.

(740) Maître Abu-Ghazaleh Intellectual Property

BESFITS

(511) 7, 9, 11, 12.

Perceuses, machines universelles d'usinage, dispositifs automatiques de retrait et d'installation de pneus, machines et appareils de peinture, pistolets peinture, aéroglyphes à peinture, compresseurs d'air, turbosoufflantes, pompes rotatives, machines à laver automatiques pour véhicules. Accéléromètres, contrôleurs de vitesse pour véhicules, avertisseurs automatiques de perte de pression dans les pneumatiques, thermostats, enregistreurs kilométriques pour véhicules, tachymètres, taximètres, ferme-porte électriques, dispositifs électriques d'ouverture de portes, valves solénoïde, raccords de fils, batteries électriques, appareils de communication pour véhicules, appareils de navigation pour véhicules (ordinateurs de bord), émetteurs de messages enregistrés, appareils de reproduction de sons, lecteurs de cassettes, lecteurs de disques compacts (CDP), lecteurs MPEG audio layer-3 (MP3), dispositifs pour utilisation en mains libres de téléphones mobiles, capteurs solaires automatiques, tubes cathodiques (CRT). Feux pour cycles, feux pour automobiles, réflecteurs pour automobiles, ampoules d'indicateurs de direction pour automobiles, dispositifs anti-reflets pour automobiles (accessoires de lampes), dégivrateurs pour automobiles, climatiseurs pour automobiles, phares pour automobiles, phares pour automobiles, installations et appareils d'aération (climatisation) pour automobiles, radiateurs pour automobiles, appareils d'épuration de gaz, stérilisateurs d'air, installations de filtrage d'air, purificateurs d'air, appareils d'ionisation pour le traitement d'air, appareils de désodorisation d'air, salles blanches (installations sanitaires). Voitures particulières (automobiles), voitures particulières (pour plus de 7 passagers), voitures de sport, motocycles, airbags (dispositifs de

sécurité pour automobiles), essuie-glace, capots pour moteurs d'automobiles, avertisseurs sonores pour automobiles, pompes à air (accessoires automobiles), filets à bagages pour automobiles, alarmes antivol pour automobiles, portières pour automobiles, indicateurs de direction pour automobiles, dispositifs anti-reflets pour automobiles (sauf pour pièces d'appareils d'éclairage), rétroviseurs intérieurs pour automobiles, pare-chocs pour automobiles, carrosseries pour automobiles, châssis pour automobiles, porte-skis pour automobiles, hayons élévateurs, hayons électriques (pièces d'automobiles), housses pour sièges d'automobiles, pare-brise, sièges de sécurité pour enfants pour automobiles, roues directrices pour automobiles, sièges d'automobiles, barres de frottement pour automobiles, trains roulants pour automobiles, roues d'automobiles, pare-soliel pour automobiles, vitres pour automobiles, barres de torsion pour automobiles, capots pour automobiles, avertisseurs de marche arrière pour automobiles, appuie-tête pour siège d'automobiles, ceintures de sécurité pour sièges d'automobiles, masses d'équilibrage pour roues d'automobiles, jantes pour roues d'automobiles, rayons de roues pour automobiles, camions, garde-boue pour camions, moteurs à essence pour véhicules terrestres, statoréacteurs pour véhicules terrestres, moteurs à réaction pour véhicules terrestres, turbopropulseurs pour véhicules terrestres, moteurs à air comprimé pour véhicules terrestres, courroies en caoutchouc pour véhicules terrestres, chaînes de commande pour véhicules terrestres, engrenages de véhicules terrestres, boîtes de vitesses pour véhicules terrestres, chaînes à rouleaux pour véhicules terrestres, tiges poussoirs de freins pour véhicules terrestres, transmissions pour véhicules terrestres, accouplements pour véhicules terrestres, chaînes de transmission pour véhicules terrestres, arbres de transmission pour véhicules terrestres, cames véhicules terrestres, carters pour composants de véhicules (autres que moteurs), embrayages pour véhicules terrestres, convertisseurs de couples pour véhicules terrestres, transmissions pour transmissions pour véhicules terrestres, courroies en cuir pour véhicules terrestres, courroies en cuir pour véhicules terrestres, ressorts à spirale pour véhicules, matériaux, antichocs pour véhicules, ressorts amortisseurs pour véhicules, amortisseurs hydrauliques à ressort pour véhicules, ressorts pneumatiques pour véhicules, ressorts à lames laminés pour véhicules, freins à disques pour véhicules, freins à bandes pour véhicules, garnitures de freins pour véhicules, patins de freins pour véhicules, segments de freins pour véhicules, freins à sabots pour véhicules, freins coniques pour véhicules, roulements pour véhicules terrestres, axes pour véhicules terrestres, accouplements pour véhicules terrestres, fusées d'essieux, moteurs à courant alternatif (CA) pour véhicules terrestres, servomoteurs pour véhicules terrestres, moteurs électriques pour véhicules terrestres, moteurs à courant continu (CC) pour véhicules terrestres.

(111) 83220

(151) 12 Août 2012

(210) 122626

(732) ŞENKOÇ TEKSTİL SAN. TIC. LTD. ŞTİ.
Duaçınari Mah. Karlidağ Cad. NO: 97/A
Yildirim, Bursa
TURQUIE.

(740) Maître Abu-Ghazaleh Intellectual Property

filkristal

(511) 23.

Fils à usage textile; fils, fils à coudre, à broder et fils à tricoter, fils élastiques, tous genres de fils à tricoter à la main, fils d'emballage.

(111) 83221

(151) 13 Août 2012

(210) 122635

(732) SOMEDIAL SPA.
B.P. 128, Zone Industrielle Oued Smar,
El-Harrach, Alger
ALGERIE.

DIALOFENE

(511) 5, 35.

Produits pharmaceutiques ainsi que la commercialisation de ces produits.

(111) 83222

(151) 13 Août 2012

(210) 122636

(732) SOMEDIAL SPA.
B.P. 128, Zone Industrielle Oued Smar,
El-Harrach, Alger
ALGERIE.

FLUIBRON

(511) 5, 35.

Produits pharmaceutiques ainsi que la commercialisation de ces produits.

(111) 83223

(151) 14 Août 2012

(210) 122663

(732) E U R L AGRO BENACHOUR
Cité 8 Mai 1945, BT 19, N° 11,
Bab-Ezzouar, Alger
ALGERIE.



(511) 30.

Thé.

(111) 83224

(151) 14 Août 2012

(210) 122665

(732) S A R L RAMOS
Zone Industrielle Atlas, Route de Béni Tamou
Blida
ALGERIE.



(511) 16.

Papier.

(111) 83225

(151) 15 Août 2012

(210) 122666

(732) MOULAY ELYAZID BEN ABDERRAHMANE
EL ALAOUI
Timekten, Aoulef, Adrar
ALGERIE.

(740) Maître N. E. Djellout

مجمع العلاوي

GROUPE EL ALAOUI

(511) 19, 39.

Matériaux de construction non métalliques (en particulier ciment); tuyaux rigides non métalliques pour la construction; asphalte, poix et bitume; construction transportable non métalliques; monuments non métalliques. Transport, emballage et entreposage de marchandises (en particulier ciment).

(111) 83226 (151) 03 Septembre 2012

(210) 122749

(732) ITALFARMACO, S.A.
San Rafael, 3. Polígono Industrial de Alcobendas.
28108 Alcobendas, Madrid
ESPAGNE.

(740) Maître Abu-Ghazaleh Intellectual Property



(511) 3, 5.

Préparations pour blanchir et autres substances pour lessiver; préparations pour nettoyer, polir, dégraisser et abraser; savons; parfumerie, huiles essentielles, cosmétiques, lotions pour les cheveux; dentifrices. Produits pharmaceutiques et vétérinaires; produits hygiéniques pour la médecine; aliments et substances diététiques à usage médical ou vétérinaire, aliments pour bébés; compléments alimentaires pour êtres humains et animaux; emplâtres, matériel pour pansements; matières pour plomber les dents et pour empreintes dentaires; désinfectants; produits pour la destruction d'animaux nuisibles; fongicides, herbicides.

(111) 83227 (151) 03 Septembre 2012

(210) 122750

(732) ITALFARMACO, S.A.
San Rafael, 3. Polígono Industrial de Alcobendas.
28108 Alcobendas, Madrid
ESPAGNE.

(740) Maître Abu-Ghazaleh Intellectual Property

YODOCEFOL

(511) 5.

Produits pharmaceutiques et vétérinaires; produits hygiéniques pour la médecine; aliments et substances diététiques à usage médical ou vétérinaire, aliments pour bébés; compléments alimentaires pour êtres humains et animaux; emplâtres, matériel pour pansements; matières pour plomber les dents et pour empreintes dentaires; désinfectants; produits pour la destruction d'animaux nuisibles; fongicides, herbicides.

(111) 83228 (151) 03 Septembre 2012

(210) 122751

(732) ANSELL LIMITED.
Victoria Gardens, level 3,
678 Victoria Street, Richmond, 3121
AUSTRALIE.

(740) Maître Abu-Ghazaleh Intellectual Property

EDGE

(511) 9.

Gants de protection à usage industriel.

(111) 83229 (151) 03 Septembre 2012

(210) 122752

(732) COLOPLAST A/S.
Holtedam 1, 3050 Humlebaek
DANEMARK.

(740) Maître Abu-Ghazaleh Intellectual Property

EASICATH

(511) 10.

Cathéters pour cathétérisme intermittent.

(111) 83230 (151) 03 Septembre 2012

(210) 122753

(732) ASTELLAS PHARMA EUROPE B.V.
Elisabethhof 19, 2353 EW Leiderdorp
LES PAYS-BAS.

(740) Maître Abu-Ghazaleh Intellectual Property

LIPOBASE REPAIR

(511) 5.

Préparations pharmaceutiques; médicaments pharmaceutiques; préparations pharmaceutiques pour le

traitement de maladies, conditions et troubles dermatologiques ; préparations topiques.

(111) 83231 (151) 03 Septembre 2012

(210) 122754

(732) AUREOS CAPITAL LIMITED.
Les Cascades Building,
Edith Cavell Street, Port Louis
MAURICE.

(740) Maître Abu-Ghazaleh Intellectual Property

AUREOS

(511) 36.

Investissement de capitaux, mobilisation des capitaux ; préparations de rapports financiers ; services de capitaux à risque et de gestion de fonds services de gestion d'investissements ; services de placement de fonds ; services de financement ; analyse financière, et conseils financiers ; participation dans d'autres entreprises en matière financière, monétaire et d'investissement ; gestion financière ; informations financières ; services de conseils, d'assistances et d'informations concernant les domaines précités.

(111) 83232 (151) 13 Décembre 2012

(210) 123959

(732) SPA CONDOR ELECTRONICS
07, Zone d'activité, Section 161
Bordj-Bou-Arréridj 34000
ALGERIE.

condor

(511) 7, 9, 37, 42.

Distributeurs automatiques. Appareils et instruments scientifiques, nautiques, géodésiques, photographiques, cinématographiques, optiques, de pesage, de mesurage, de signalisation, de contrôle (inspection), de secours (sauvetage) et d'enseignement ; appareils et instruments pour la conduite, la distribution, la transformation, l'accumulation, le réglage ou la commande du courant électrique ; appareils pour l'enregistrement, la transmission, la reproduction du son ou images ; supports d'enregistrement magnétiques, disques acoustiques ; et pour mécanismes pour appareils à prépalement ; caisses enregistreuses, machines à calculer, équipements pour le traitement d'information extincteurs. Construction ; réparation ; services d'installation. Services scientifiques et technologiques

ainsi que services de recherche et de conception y relatifs ; services d'analyses et de recherches industrielles ; conception et développement d'ordinateurs et de logiciels.

(111) 83233 (151) 27 Novembre 2012

(210) 123700

(732) SPA CONDOR ELECTRONICS
07, Zone d'activité, Section 161
Bordj-Bou-Arréridj 34000
ALGERIE.

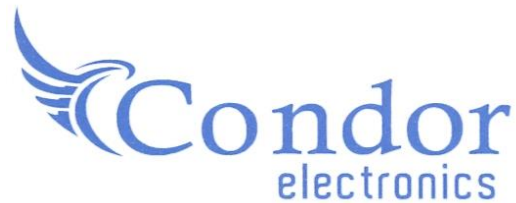

(511) 7, 9, 11, 28, 37.

Distributeurs automatiques. Appareils et instruments scientifiques, nautiques, géodésiques, photographiques, cinématographiques, optiques, de pesage, de mesurage, de signalisation, de contrôle (inspection), de secours (sauvetage) et d'enseignement ; appareils et instruments pour la conduite, la distribution, la transformation, l'accumulation, le réglage ou la commande du courant électrique ; appareils pour l'enregistrement, la transmission, la reproduction du son ou images ; supports d'enregistrement magnétiques, disques acoustiques ; et pour mécanismes pour appareils à prépalement ; caisses enregistreuses, machines à calculer, équipements pour le traitement d'information extincteurs. Appareils d'éclairage, de chauffage, de reproduction de vapeur, de cuisson, de réfrigération, de ventilation, de distribution d'eau et installations sanitaires. Jeux, jouets ; articles de gymnastiques et de sport non compris dans d'autres classes ; décorations pour arbres Noël. Construction ; réparation ; services d'installation.

(111) 83234 (151) 24 Juillet 2011

(210) 112306

(732) DP WORLD FZE
5th Floor, Lob 17, Jebel Ali, Free Zone
P.O. Box 17000, Dubaï
EMIRATS ARABES UNIS.

(740) Maître I. Bouniche



(511) 16, 37, 39.

Produits en papier et carton non compris dans d'autres classes ; imprimés ; photographies, articles de bureau (sauf meubles) ; papeterie matériel didactique et pédagogique (sauf appareils) ; matières plastiques pour emballage (non comprises dans d'autres classes) ; matériel d'écritures ; instruments de dessin ; sacs en papier ou en matière plastique pour emballage. Construction, réparation, services d'installation, développement de la propriété la supervision de construction de bâtiments, le nettoyage et l'entretien de bâtiment, la réparation et la rénovation de bâtiments, location de matériel, installation, entretien et réparation de machines, construction navale, la réparation, l'entretien et la transformation e navires, entretien et réparation de véhicules. Services portuaires, transport, voyage, emballage et entreposage de marchandises, gestion de voyages, de frêt, l'entreposage, le stockage, la distribution et la livraison de marchandises à des tiers, le chargement et le déchargement de la cargaison, la manutention des marchandises, l'exploitation et l'entretien des installations portuaires pour le frêt, le remorquage, les services maritimes de frêt et de transport des passagers, location des installations d'amarrage, services de consultation dans le domaine du transport et du stockage.

(111) 83235 (151) 24 Juillet 2011

(210) 112309

(732) DP WORLD FZE
5th Floor, Lob 17, Jebel Ali, Free Zone
P.O. Box 17000, Dubaï
EMIRATS ARABES UNIS.

(740) Maître I. Bouniche



(511) 16, 37, 39.

Produits en papier et carton non compris dans d'autres classes ; imprimés ; photographies, articles de bureau (sauf meubles) ; papeterie matériel didactique et pédagogique (sauf appareils) ; matières plastiques pour emballage (non comprises dans d'autres classes) ; matériel d'écritures ; instruments de dessin ; sacs en papier ou en matière plastique pour emballage. Construction, réparation, services d'installation, développement de la propriété la supervision de construction de bâtiments, le nettoyage et l'entretien de bâtiment, la réparation et la rénovation de bâtiments, location de matériel, installation, entretien et réparation de machines, construction navale, la réparation, l'entretien et la transformation e navires, entretien et réparation de véhicules. Services portuaires, transport, voyage, emballage et entreposage de marchandises, gestion de voyages, de frêt, l'entreposage, le stockage,

la distribution et la livraison de marchandises à des tiers, le chargement et le déchargement de la cargaison, la manutention des marchandises, l'exploitation et l'entretien des installations portuaires pour le frêt, le remorquage, les services maritimes de frêt et de transport des passagers, location des installations d'amarrage, services de consultation dans le domaine du transport et du stockage.

(111) 83236 (151) 06 Septembre 2010

(210) 102569

(732) Monsieur FARAH Nadir
N° 352, lotissement Oued Terfa 3,
El-Achour, Alger
ALGERIE.



(511) 6, 9, 11, 15, 28.

Câbles et fils métalliques non électriques, coffres-forts, produits métalliques non compris dans d'autres classes, appareils pour l'enregistrement du son ou d'images, disques acoustiques, équipement pour le traitement de l'information et des ordinateurs, haut-parleur, appareils d'éclairage, de reproduction de vapeur, de cuisson, de réfrigération, de ventilation, instrument de musique, jeux, jouets, articles de gymnastiques et de sport non compris dans d'autres classes.

(111) 83237 (151) 05 Avril 2009

(210) 90962

(732) NOVARTIS AG.
4002 Basel
SUISSE.

(740) Maître Dj. Boukrami

LOXEN

(511) 5.
Produits pharmaceutiques.

(111) 83238 (151) 10 Mai 2010

(210) 101436

(732) CELESIO AG.
Neckartalstraße 155
70376 Stuttgart
ALLEMAGNE.

(740) Maître Dj. Boukrami

pharmexx

(511) 35, 41, 44.

Conseils d'entreprise et conseils en matière de gestion, en particulier pour les pharmacies, les drogueries, les cabinets médicaux, les cliniques et les centres d'expédition, et notamment pour la gestion du marketing, des ventes, des couts et des recettes ; demandes de contrats pour des tiers sur l'achat et vente de marchandise ; demandes de contrats pour des tiers pour la prestation de services ; gestion et administration des entreprises pour des tiers, en particulier pour les pharmacies, les drogueries, les cabinets médicaux, les cliniques et les centres d'expédition ; aide à l'administration des affaires industrielles ou commerciales ; promotion des ventes pour des tiers ; marketing (recherche de vente) ; services de marketing ; services d'un centre d'appels ; études de marché ; promotion des marchés ; services de produits, en particulier les soins infirmiers, la copromotion et l'acquisition ; la publicité, y compris sur internet ; publicité télévisée ; publicité radiophonique ; publicité par correspondance ; services d'agences publicitaires ; distribution de la publicité ; publicité en ligne dans un réseau informatique ; location de temps publicitaires ; avec des moyens de communication ; location d'espaces publicitaires, y compris sur internet ; diffusion de matériel promotionnel pour attirer et maintenir des relations avec de nouveaux clients ; présentation des marchandises à des fins publicitaires ; présentation de marchandises et de services, et présentation d'entreprises, y compris sur internet et dans d'autres moyens de communication ; présentation des marchandises pour des tiers à des fins de présentation et de vente ; distribution d'échantillons de marchandises à des fins publicitaires ; distribution de matériel promotionnel (dépliants, brochures, imprimés, échantillons) ; mise à jour de matériel publicitaire ; compilation et publication de textes publicitaires ; location de matériel publicitaire ; conception des contrats publicitaires pour des tiers ; publicité par communication publicitaires ; décoration de vitrines ; gestion de stocks ; préparation d'inventaires pour des tiers ; conception de transactions commerciales pour des tiers, y compris au cours du commerce électronique ; facturation (travail de bureau) ; traitement administratif technique des commandes ; administration des factures ; contrôle des paiements et préparation de rappels pour des tiers (travail de bureau) ; traitement des factures pour systèmes électroniques de commandes ; saisie de données concernant les services précitées pour la passation de commandes et pour la passation ; l'administration et la facturation d'ordonnances électroniques ; services du commerce de détail concernant les produits des classes 3, 5 et 10 ; mise à disposition d'informations concernant les contacts commerciaux et d'affaires, y compris sur internet ; services d'approvisionnement pour des tiers (achats de

marchandises et des services pour d'autres entreprises) ; conseils en gestion du personnel ; recrutement de personnel ; traitement de tous les services précités, y compris en utilisant des moyens électroniques et internet ; exemption ; gestion et administration de bureau et entreprises en rapport avec les ressources humaines, y compris les services d'offres d'emploi, de recrutement, d'entretiens d'embauche, d'évaluation, de gestion du personnel et services de paie ; services d'agence de placement relatifs au placement temporaire et permanent de personnel ; services de conseil d'affaires ; exécution d'évaluations de compétence pour les personnes ; conseils relatifs à la gestion du personnel ; services de sélection, de recrutement et d'essai ainsi que services d'agences de placement pour personnel temporaire, à court terme et permanent ; mise à disposition de personnel qualifié sur une base temporaire et contractuelle, notamment dans des ligne de travail externes ; rapports d'experts dans le domaine de la consultation du personnel ; tests d'embauche et de comportement ; tous les services précités également par l'intermédiaire de canaux de communication, y compris internet. Mise à disposition de formation et de formation continue, enregistrement ; tenue de séminaires, de mesures d'enseignement, de formation et de formation continue, en particulier dans le domaine de la mise à disposition de produits médicaux et pharmaceutiques à des fins industrielles et des fins d'essai ; formation, de groupe cibles, en particulier pour les pharmaciens, les médecins et les patients ; formation, en particulier dans le domaine des bases médicales, des produits et des connaissances en vente ; conception et mise en œuvre d'ateliers (formation) ; développement du personnel par la formation et la formation continue ; apprentissage électronique, en particulier via internet ; conseils en formation et conseils en formation continue ainsi que conseils d'enseignement ; soutien ; production d'articles pour programmes de radio et de télévision, de films, et de vidéos ainsi que d'autres programmes visuels et sonores à caractère formateur, instructif et divertissant ; production de programmes de télévision par internet ; conseils personnels en matière de formation continue ; orientations professionnelle. Conseils relatifs aux produits pharmaceutiques, à savoir par un pharmacien ou les exploitants de pharmacies, services de pharmaciens, à savoir la préparation de produits pharmaceutiques et médicaments pour les tiers sur la base de prescriptions médicales ; services de pharmaciens, à savoir préparation de prescriptions médicales pour des tiers ; conseils en matière de santé et de nutrition, en particulier dans le domaine de soins et l'hygiène des malades et des bébés ; soins d'hygiène et de beauté pour êtres humains et pour animaux ; conseils psychologiques du personnel à des fins médicales ; conseils médicaux sur l'approbation des médicaments pour des tiers ; services de soins infirmiers à domicile ; services à domicile pour malades par soins de santé contrôlés avec des produits de soins de santé ; soins de santé ; soins de santé pour patients diabétiques dans des pharmacies ; prestations d'un service de soins infirmiers mobiles, notamment soins de santé mobiles et soins de santé pour personnes infirmes ; mise à disposition de

pharmacies d'hôpitaux, de services médicaux dans le domaine des soins à domicile en rapport avec les techniques d'applications médicales et les matériaux d'exploitation y relatifs pour les thérapies respiratoires, les processus de cicatrisation des plaies et les infusions.

(300) DE, le 13 Novembre 2009, N° 30 2009 067 414.0

(111) 83239 (151) 01 Mars 2012

(210) 120749

(732) SHELL BRANDS INTERNATIONAL AG.
Baareratte, 6340 Baar,
SUISSE.

(740) Maître M. Sator

قادينيا
GADINIA

(511) 4.

Huiles et graisses industrielles (autres que les huiles et les graisses comestibles et les huiles essentielles), lubrifiants, combustibles (y compris les essences pour moteurs) et matières éclairantes.

(111) 83240 (151) 22 Septembre 2010

(210) 102664

(732) S A R L SPEC COM SERVICES ALGERIE
Cité Mouhous N° 12, Bordj-El-Kiffan, Alger
ALGERIE.



(511) 38.

Communication par réseaux fibre optique.

(111) 83241

(151) 26 Mai 2011

(210) 111672

(732) TEKRON TRADE S A R L
Nouvelle Zone Urbaine, Ilot B:02, No.07
Gué de Constantine, Alger
ALGERIE.

tontoş

(511) 30.
Chocolat.

(111) 83242

(151) 05 Janvier 2012

(210) 120022

(732) WATANIYA TELECOM ALGERIE SPA.
Capital 43 067 455 185, 00 DZD
66, Route de Ouled Fayet,
Cheraga, Alger
ALGERIE.

Noudjoum VIP

(511) 35, 38, 41.

Publicité; gestion des affaires; commerciales; administrations commerciale; travaux de bureau. Télécommunication. Education; formation; divertissement; activités sportives et culturelles.

(111) 83243

(151) 05 Janvier 2012

(210) 120027

(732) WATANIYA TELECOM ALGERIE SPA.
Capital 43 067 455 185, 00 DZD
66, Route de Ouled Fayet,
Cheraga, Alger
ALGERIE.

Noudjoum Club

(511) 35, 38, 41.

Publicité; gestion des affaires; commerciales; administrations commerciale; travaux de bureau. Télécommunication. Education; formation; divertissement; activités sportives et culturelles.

(111) 83244

(151) 12 Janvier 2012

(210) 120122

(732) Monsieur LAFI Farid
Cité Kara Mustapha, Ouled Moussa, Boumerdès
ALGERIE.



(511) 3.
Produits cosmétiques.

(111) 83245 (151) 25 Janvier 2012

(210) 120292

(732) Monsieur TALEB Hacene
Ighil Anane, Boghni, Tizi-Ouzou
ALGERIE.



(511) 30.
Café.

(111) 83246 (151) 26 Janvier 2012

(210) 120304

(732) S A R L ACVH
Zone d'Activité 117, Lot 09, Hadjout,
Tipaza
ALGERIE.



(511) 29, 40, 43.

Volailles, charcuterie. Abattage d'animaux. Services de restauration (Alimentation).

(111) 83247

(151) 29 Janvier 2012

(210) 120322

(732) B.P. P.L.C.

Société anonyme organisée et existante sous les lois d'Angleterre et du pays de galles
1St James's Square, London SW1Y 4PD
ROYAUME-UNI.

(740) Maître N. E. Djellout

DESIGNER WATER

(511) 1, 9, 35, 37, 42.

Produits chimiques utilisés dans l'industrie et la science ; liquides pour utilisation dans l'extraction d'huile de pétrole et de gaz ; liquides aux fins industrielles ; liquides déionisés ; liquides désalinisés ; gaz ; dioxyde de carbone, gaz d'hydrocarbures, azot. Logiciels ; appareils de mesure et équipements ; trousse d'outils de prévision outils de modelage de réservoir, équation de l'état des outils ; appareils et équipements mesurer la pression, le volume et la température ; appareils et équipements pour l'analyse spéciale des carottes et des inondations de base. Services d'affaires relatifs à l'extraction d'huile (de pétrole) et de gaz ; services d'affaires relatifs à l'industrie pétrolière et gazière. Tests de puits de pétrole ; opérations sur des gisements de pétrole et de gaz ; exploitation de gisements de pétrole pour l'extraction d'huile (de pétrole) ; services d'extraction pétrolière ; services pour améliorer le rendement des puits de pétrole ; services de conseils et consultations en relation avec l'extraction du pétrole, l'amélioration du rendement et l'efficacité de la production des puits de pétrole ; conseils en relation avec la technologie du raffinage. Services scientifiques relatifs à l'extraction de pétrole et de gaz ; prospection pétrolière ; contrôle de puits de pétrole ; l'exploitation de champs pétroliers et gaziers (arpentage) ; exploitation de champ de pétrole

pour l'extraction du pétrole ; services d'analyse et de recherches industrielles ; conseils techniques et services de consultation dans le domaine des champs de pétrole et de gaz ; recherche dans le domaine des gisements de pétrole et de gaz ; services pour la récupération améliorée du pétrole ; services d'ingénierie pour la récupération améliorée du pétrole ; services pour améliorer l'efficacité et le débit des puits de pétrole et de gaz ; services d'ingénierie et technologiques pour améliorer l'efficacité et le débit des puits de pétrole et de gaz ; procédés techniques pour l'augmentation de la production de pétrole et de gaz ; développement des technologies pour l'augmentation de la production de pétrole et de gaz ; développement des technologies et mise en services d'opérations pour augmenter la reproduction de pétrole et de gaz ; processus industriels pour augmenter la production de pétrole et de gaz ; services pour améliorer l'efficacité et le débit des puits de pétrole et de gaz ; ingénierie et procédés technologiques pour l'augmentation de la production de pétrole et de gaz ; procédés industriels et techniques pour empêcher le colmatage des puits de pétrole et de gaz ; développement et analyse des procédés industriels et techniques, méthodes de prévention de colmatage des puits de pétrole et de gaz ; mesure de la réponse des inondations ; alternance d'injection d'eau et de gaz dans le processus d'extraction de pétrole et de gaz ; mélange d'eau et de gaz d'injection dans le processus d'extraction de pétrole et de gaz.

(111) 83248 (151) 09 Février 2012

(210) 120467

(732) S A R L I.TCOMP.
Information Technology Company
13, Khoudjat-El-Djeld, les Sources,
Birmouradrais, Alger
ALGERIE.

SGS

Système de Gestion de la Scolarité

(511) 9, 42.

Les programmes informatiques et logiciels de toutes sortes quel que soit leur support d'enregistrement ou de diffusion, les logiciels enregistrés sur support magnétique ou téléchargés depuis un réseau informatique externe. Conception, maintenance et mise à jour de logiciels. Installation de logiciel.

(111) 83249 (151) 15 Février 2012

(210) 120500

(732) HENKEL AG & CO. KGaA.
Henkelstrasse 67, D-40589
Düsseldorf,
ALLEMAGNE.

(740) Maître Dj. Boukrami

DUO STICK

(511) 3, 5, 21.

Préparations pour blanchir et autres substances pour lessiver, détergents pour la lessive et la vaisselle ; préparations pour nettoyer, polir, dégraisser et abraser, agents chimiques pour le nettoyage de métal, tôle émaillée, bois, liège, porcelaine, céramique, verre, matières plastiques, cuir et textiles ; détachants ; préparations pour déboucher les canalisations, savons, produits de parfumerie. Désinfectants et désodorisants autres qu'à usage personnel, agents de désodorisation et rafraîchissement de l'air. Eponges, brosses, chiffons de nettoyage, matériel de nettoyage, dispositifs de nettoyage actionnés manuellement, distributeurs de préparations sanitaires pour nettoyer, désinfecter et parfumer.

(300) DE, le 15 Août 2011, N° 3020110447217

(111) 83250

(151) 20 Mars 2012

(210) 121011

(732) H & M HENNES & MAURITZ AB.
SE-106 38 Stockholm
SUEDE.

(740) Maître Abu-Ghazaleh Intellectual Property

MONKI

(511) 25, 35.

Vêtements, chaussures, chapellerie. Publicité et publicité commerciale ; gestion des affaires commerciales ; administration commerciale ; travaux de bureau ; informations en ligne pour les consommateurs ; services d'un détaillant en matière de savons, parfumerie, huiles essentielles, produits cosmétiques, produits pour les cheveux, dentifrices, étuis à lunettes, lunettes, lunettes solaires, montures de lunettes, étuis à lunettes, chaînes de lunettes, métaux précieux et leurs alliages, et produits en métaux précieux ou en plaqué, joaillerie, pierres précieuses, horlogerie et instruments chronométriques, papier, carton et produits en ces matières, produits de l'imprimerie, articles pour reliures, photographies, papeterie, adhésifs (matières collantes) pour la papeterie ou le ménage, matériel pour les artistes, pinceaux, machines à écrire et articles de bureau (à l'exclusion des meubles), matériel d'instruction et d'enseignement (à l'exclusion des appareils), matières plastiques pour l'emballage, caractères d'imprimerie, clichés, publications imprimées, chargeurs et livres, cuir et imitations du cuir, et tous les produits en ces matières, peaux, fourrures,

malles et sacs de voyage, parapluies, parasols et cannes, fouets, harnais et sellerie, vêtements, chaussures, chapellerie.

(111) 83251 (151) 22 Mars 2012

(210) 121049

(732) BECTON, DICKINSON AND COMPANY.
Une société de l'Etat de New Jersey
1 Becton Drive, MC 090, Franklin Lakes,
New Jersey 07417,
ETATS-UNIS D'AMERIQUE.

(740) Maître Dj. Boukrami



(511) 9.

Accessoire d'introduction d'échantillons pour cytomètre de flux automatisé utilisé pour introduire des échantillons à partir de tubes simples et plaques multi-puits à usage scientifique.

(111) 83252 (151) 27 Mars 2012

(210) 121113

(732) FORD MOTOR COMPANY.
Société organisée et existante sous les lois de l'Etat de Delaware
One American Road, Dearborn, Michigan 48126
ETATS-UNIS D'AMERIQUE.

(740) Maître M. Sator

Ford Go Further

(511) 35.

Services de distribution en gros et de magasin de détail dans le domaine des véhicules motorisés neufs et d'occasion, pièces et accessoires ; promotion de la vente de produits et services d'autres dans l'industrie automobile par propagation de supports publicitaires et d'informations sur les produits par un réseau informatique mondial en ligne, par la distribution de supports imprimés, enregistrements audio et vidéo, enregistrements de télévision et de radio, publicité en ligne et concours publicitaires ; services de magasin de détail dans le domaine des automobiles, pièces et accessoires automobiles ; concessions automobiles.

(300) US, le 24 Octobre 2011, N° 85/454955

(111) 83253 (151) 01 Avril 2012

(210) 121148

(732) S A R L LAD PHARMA
Lotissement N° 40, Petite Provence,
Hydra, Alger
ALGERIE.

Fer 3+ BON TEINT, TEINT MALIN

(511) 5, 35.

Produits pharmaceutiques. Production et vente de ces produits.

(111) 83254 (151) 11 Avril 2012

(210) 121308

(732) Monsieur BOUCHENEB Rachid
Mellah Cne Chemini
Takarietz 06036, Béjaïa
ALGERIE.



(511) 29, 30.

Légumes sec. Café, sucre, riz, épices.

(111) 83255 (151) 19 Avril 2012

(210) 121405

(732) SAMSUNG ELECTRONICS CO., LTD.
416 Maetan-Dong, Yeontong-Gu,
Suwon-Si, Gyeonggi-Do,
COREE.

(740) Maître Abu-Ghazaleh Intellectual Property



(511) 9.

Appareils de prises de vue ; caméscopes ; étuis pour appareils photographiques ; trépieds pour appareils photographiques ; dispositifs 'éclairage pour la prise de photographies ; lampes flash pour appareils

photographiques ; appareils-éclairs pour appareils photographiques.

(111) 83256 (151) 22 Avril 2012

(210) 121420

(732) Madame SI LAKHEL Amel
Cité Souk-El-Etnine, Maataks, Tizi-Ouzou
ALGERIE.

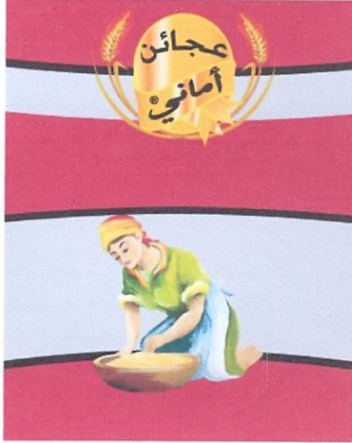

(511) 30.
Fabrication de pâtes alimentaires.

(111) 83257 (151) 24 Mai 2012

(210) 121853

(732) AL RAYYAN SATELLITE CHANNEL
P.O. Box : 23723, Doha,
QATAR.

(740) Maître Abu-Ghazaleh Intellectual Property



(511) 35, 38, 41.
Services fournis par les individus ou des établissements commerciaux qui visent à l'exploitation ou la gestion de projets commerciaux ou industriels. Il inclut aussi les établissements d'information initialement concernés par communication auprès du public et la publicité, par tous les moyens, sur les différents produits et services. Il inclut aussi les services des agences de publicité et les services liés à la distribution de bulletins directe ou par courrier, ou de distribution des échantillons. Tous type

de télécommunication y compris la diffusion de programmes de radio ou de télévision. Education et divertissements ; services fournis par des personnes ou organismes ou établissements, concernant le développement des capacités humaines et les services connexes et aussi le divertissement, l'amusement ou la récréation d'individus.

(111) 83258 (151) 28 Mai 2012

(210) 121882

(732) GEMSY NEW GROUP CO., LTD.
NO. 638 Donghuan Road
Taizhou, Zhejiang
CHINE.

(740) Maître Abu-Ghazaleh Intellectual Property



(511) 12.
Support d'axes de roues d'automobiles, machines motrices pour véhicules terrestres, locomotives, motocyclettes, bicyclette, voitures d'enfant, omnibus, bandages de roues pour véhicules, supports d'axes de roues pour locomotives, moyeux de roues de véhicules.

(111) 83259 (151) 31 Mai 2012

(210) 121920

(732) RANBAXY LABORATORIES LIMITED.
Plot No. 90, Sector-32,
Gurgaon 122001, Haryana,
INDE.

(740) Maître Abu-Ghazaleh Intellectual Property

LIRAPYN

(511) 5.
Préparations pharmaceutiques et médicinales à usage humain et vétérinaire.

(111) 83260 (151) 31 Mai 2012

(210) 121921

(732) RANBAXY LABORATORIES LIMITED.
Plot No. 90, Sector-32,
Gurgaon 122001, Haryana,
INDE.

(740) Maître Abu-Ghazaleh Intellectual Property

OZICLIDE MR

(511) 5.

Préparations pharmaceutiques et médicinales à usage humain et vétérinaire.

(111) 83261 (151) 21 Juin 2012

(210) 122169

(732) NOVARROZ-PRODUTOS ALIMENTARES, S.A.
Rua da Mourra, No. 43, Adães, UL,
3721-909, Oliveira De Azemeis
PORTOGAL.

(740) Maître Dj. Boukrami



(511) 29, 30, 31.

Viande, poisson, volaille et gibier ; extraits de viande ; fruits et légumes conservés, congelés, séchés et cuits ; gelées, confitures, compotes ; œufs ; lait et produits laitiers ; huiles et graisses comestibles. Café, thé, cacao et succédanés du café ; riz ; tapioca et sagou ; farines et préparations faites de céréales ; pain, pâtisserie et confiserie ; glaces comestibles ; sucre, miel, sirop mélassé ; levure, poudre pour faire lever ; sel ; moutarde ; vinaigre, sauces (condiments) ; épices ; glace à rafraîchir. Graines et produits agricoles, horticoles et forestiers, non compris dans d'autres classes ; animaux vivants ; fruits et légumes frais ; semences ; plantes et fleurs naturelles ; aliments pour les animaux ; malt.

(111) 83262 (151) 09 Juillet 2012

(210) 122346

(732) FORD MOTOR COMPANY.
Société organisée et existante sous les lois de l'Etat de Delaware
One American Road, Dearborn, Michigan 48126
ETATS-UNIS D'AMERIQUE.

(740) Maître M. Sator

TOURNEO

(511) 12.

Véhicules automobiles, pièces et accessoires connexes.

(111) 83263 (151) 12 Juillet 2012

(210) 122378

(732) MEDREL GMBH.
Blankeneser Landstrasse 55 a
22587 Hamburg
ALLEMAGNE.

(740) Maître Dj. Boukrami



(511) 3.

Produits cosmétiques ; articles de toilette ; préparations pour les cheveux, shampooings, après-shampooings, laques pour les cheveux, mousses pour les cheveux, gels pour les cheveux ; parfums ; préparations pour les soins de la peau, huiles essentielles, savons, gels, lotions et crèmes, tous pour la peau, les mains et/ou le corps ; eau de toilette ; savon de rasage ; gel de rasage, lotions après-rasage ; antitranspirants, déodorants ; dentifrices ; huiles et gels pour le bain et la douche ; sels pour le bain ; talc ; produits hydratants ; produits nettoyants ; crèmes, laits, lotions, gels et poudres pour le visage, le corps et les mains ; teintures pour les cheveux, produits pour la coiffure et de soins pour les cheveux ; bains de bouche, produits pour rafraîchir l'haleine ; produits de bronzage ; produits pour les soins de la peau ; produits pour les soins du corps et produits de beauté.

(111) 83264 (151) 15 Juillet 2012

(210) 122394

(732) E U R L E B G C R O A
Cité Mefti Ouled Moussa, Boumerdès
ALGERIE.



(511) 37.

Construction de routes, construction de ponts.

(111) 83265 (151) 31 Juillet 2011

(210) 112396

(732) COORS BREWING COMPANY.
1225 17th Street, Suite 3200
Denver, Colorado 80202
ETATS-UNIS D'AMERIQUE.

(740) Maître Abu-Ghazaleh Intellectual Property



(511) 25, 32, 33.

Vêtements, chaussures, chapellerie. Bières. Boissons alcooliques.

(111) 83266

(151) 15 Juillet 2012

(210) 122409

(732) REED EXHIBITIONS MOROCCO
Société à responsabilité limitée de droit marocain
Forum Bab Abeaziz, 62, Angle, Boulevard
d'Anfa, Casablanca
MAROC.

(740) Maître N. E. Djelliout

MAGHREB COMMERCE EXPO

(511) 16, 35, 41.

Imprimés, journaux, magazines, revues, lettres d'information, prospectus, livres, périodiques, fiches, albums, catalogues et brochures, affiches ; produits de l'imprimerie ; cahiers ; calendriers ; carnets ; publications ; enseignes en carton ou en papier ; représentations et reproductions graphiques, manuels d'orientation, photographies, matériel d'instruction ou d'enseignement (à l'exception des appareils), clichés, aquarelles, blocs (papeterie), blocs à dessin, fourniture et instruments pour le dessin, pinceaux, instruments d'écriture, crayons, stylos ; caractères d'imprimerie ; sacs (enveloppes, pochettes) pour l'emballage (en papier ou en matières plastiques). Publicité ; services d'organisation et de conduite d'expositions, de foires et de salons professionnels ou grand public, et de toutes manifestations à buts commerciaux ou de publicité ; services d'animation commerciale ou publicitaire au sein d'expositions, de foires et de salons professionnels ou grand public, à buts commerciaux ou de publicité, gestion de fichiers informatiques, gérance administrative de lieux d'expositions, organisation et

tenue de stands et d'espaces payants d'animation commerciale ou publicitaire au sein d'expositions, de foires et de salons professionnels ou grand public, à buts commerciaux ou de publicité ; services d'organisation de rencontres d'affaires dans le cadre de salons, colloques, conférences, congrès, expositions, foires à buts commerciaux ou de publicité ; constitution de bases de données à savoir compilation de données en ligne, systématization et recueil de données dans un fichier central, direction professionnelle des affaires artistiques, affichage, reproduction de documents, publication de textes publicitaires, services d'abonnement à des journaux pour des tiers, services d'abonnements pour des tiers à tous supports d'informations, de textes, de sons et/ou d'images, et notamment sous la forme de publications électroniques et numériques ; courrier publicitaire, distribution de matériel publicitaire (tracts, prospectus, imprimés, échantillons), location d'espaces publicitaires. Services d'organisation et de conduite de colloques, séminaires, conférences, symposiums, congrès, stages à buts culturels ou éducatifs, organisation d'expositions et de salons professionnels ou grand public à buts culturels ou éducatifs ; éducation, divertissement, formation ; services d'édition et de publication de livres, publication de textes (autres que textes publicitaires), services d'édition sur tous supports y compris électroniques ; établissement de programmes de formation, d'enseignement, d'épreuves pédagogiques ; services d'organisation de concours en matière d'éducation, de divertissement, notamment dans le cadre de salons, colloques, conférences, congrès, expositions, foires ; planification et organisation de réceptions (divertissement) ; services d'exploitation de publications électroniques non téléchargeables ; informations relatives aux loisirs ; activités sportives et culturelles ; services de photographie et de reportages photographiques ; informations en matière de divertissement, information en matière d'organisation d'expositions, de salons, de colloques, de séminaires, de conférences, de symposiums, de congrès, de stages à buts culturels ou éducatifs ; production, organisation et représentation de spectacles.

(111) 83267

(151) 15 Juillet 2012

(210) 122410

(732) REED EXHIBITIONS MOROCCO
Société à responsabilité limitée de droit marocain
Forum Bab Abeaziz, 62, Angle, Boulevard
d'Anfa, Casablanca
MAROC.

(740) Maître N. E. Djelliout

MAGHREB EQUIP SHOP

(511) 16, 35, 41.

Imprimés, journaux, magazines, revues, lettres d'information, prospectus, livres, périodiques, fiches,

albums, catalogues et brochures, affiches ; produits de l'imprimerie ; cahiers ; calendriers ; carnets ; publications ; enseignes en carton ou en papier ; représentations et reproductions graphiques, manuels d'orientation, photographies, matériel d'instruction ou d'enseignement (à l'exception des appareils), clichés, aquarelles, blocs (papeterie), blocs à dessin, fourniture et instruments pour le dessin, pinceaux, instruments d'écriture, crayons, stylos ; caractères d'imprimerie ; sacs (enveloppes, pochettes) pour l'emballage (en papier ou en matières plastiques). Publicité ; services d'organisation et de conduite d'expositions, de foires et de salons professionnels ou grand public, et de toutes manifestations à buts commerciaux ou de publicité ; services d'animation commerciale ou publicitaire au sein d'expositions, de foires et de salons professionnels ou grand public, à buts commerciaux ou de publicité, gestion de fichiers informatiques, gérance administrative de lieux d'expositions, organisation et tenue de stands et d'espaces payants d'animation commerciale ou publicitaire au sein d'expositions, de foires et de salons professionnels ou grand public, à buts commerciaux ou de publicité ; services d'organisation de rencontres d'affaires dans le cadre de salons, colloques, conférences, congrès, expositions, foires à buts commerciaux ou de publicité ; constitution de bases de données à savoir compilation de données en ligne, systématisation et recueil de données dans un fichier central, direction professionnelle des affaires artistiques, affichage, reproduction de documents, publication de textes publicitaires, services d'abonnement à des journaux pour des tiers, services d'abonnements pour des tiers à tous supports d'informations, de textes, de sons et/ou d'images, et notamment sous la forme de publications électroniques et numériques ; courrier publicitaire, distribution de matériel publicitaire (tracts, prospectus, imprimés, échantillons), location d'espaces publicitaires. Services d'organisation et de conduite de colloques, séminaires, conférences, symposiums, congrès, stages à buts culturels ou éducatifs, organisation d'expositions et de salons professionnels ou grand public à buts culturels ou éducatifs ; éducation, divertissement, formation ; services d'édition et de publication de livres, publication de textes (autres que textes publicitaires), services d'édition sur tous supports y compris électroniques ; établissement de programmes de formation, d'enseignement, d'épreuves pédagogiques ; services d'organisation de concours en matière d'éducation, de divertissement, notamment dans le cadre de salons, colloques, conférences, congrès, expositions, foires ; planification et organisation de réceptions (divertissement) ; services d'exploitation de publications électroniques non téléchargeables ; informations relatives aux loisirs ; activités sportives et culturelles ; services de photographie et de reportages photographiques ; informations en matière de divertissement, information en matière d'organisation d'expositions, de salons, de colloques, de séminaires, de conférences, de symposiums, de congrès, de stages à buts culturels ou éducatifs ; production, organisation et représentation de spectacles.

(111) 83268 (151) 16 Juillet 2012

(210) 122415

(732) UNILEVER N.V.
Weena 455, Rotterdam 3013 AL
HOLLANDE.

(740) Maître Maya Sator

NUTRIUM GINSENG

(511) 3.

Savons ; parfumerie ; huiles essentiels ; désodorisants et antitranspirants ; produits ; produits pour le soin des cheveux ; colorants pour les cheveux, teintures pour les cheveux, lotions capillaires, produits pour l'ondulation, shampooings, après-shampooing, produits de coiffage, laques pour les cheveux poudre pour les cheveux, mousses pour les cheveux, glaçures capillaires, gels pour les cheveux, produits hydratants pour les cheveux, liquides capillaires, traitements de préservation des cheveux, traitements pour la dessiccation des cheveux, huiles capillaires, toniques capillaires, crèmes pour les cheveux, préparations pour le bain et/ou la douche ; préparations pour la toilette non médicamenteuses ; préparations pour le soin de la peau ; cosmétiques.

(111) 83269 (151) 18 Juillet 2012

(210) 122439

(732) S A R L FROMAGERIE VITALITE
Cité Château Rouge, Haouche Ouled Ahmed
N° 07, Eucalyptus, Alger
ALGERIE.



(511) 29.
Produit laitier.

(111) 83270 (151) 18 Juillet 2012

(210) 122440

- (732) S A R L FROMAGERIE VITALITE
Cité Château Rouge, Haouche Ouled Ahmed
N° 07, Eucalyptus, Alger
ALGERIE.



- (511) 29.
Produit laitier.

(111) 83271 (151) 19 Juillet 2012

(210) 122442

- (732) SOTRA SECURITY SYSTEMS E U R L
Cité CNEP Bat. 17, N° 02, Birkhadem, Alger
ALGERIE.



- (511) 45.
Installation des systèmes de sécurité.

(111) 83272 (151) 19 Juillet 2012

(210) 122447

- (732) ECZACIBASI HOLDİNG ANONİM
ŞİRKETİ.
Société de droit turc
Kanyon Ofis Buyukdere Caddesi No: 185
Levent 34394 İstanbul
TURQUIE.

- (740) Maître Dj. Boukrami

VitrA

- (511) 6, 11, 19, 21.

Tubes et leurs accessoires métalliques destinés au transport des liquides ou de gaz (y compris tuyaux de forage). Dispositifs d'éclairage (accessoires d'éclairage pour véhicules, espaces intérieurs et extérieurs); installation sanitaires, équipements sanitaires; dispositifs d'adoucissement de l'eau, dispositifs de traitement de l'eau, installation de traitement de l'eau, installation de traitement des déchets. Matériaux tel que le sable, le gravier, les déchets de pierre, l'asphalte, le bitume, le ciment, le plâtre destinés à la construction des routes, la réparation, le revêtement; matériaux de construction/construction des routes et d'usages similaires, éléments de construction fabriqués et constitués de béton, plâtre, terre, argile, pierres naturelles et artificielles, bois, matières plastiques ou synthétiques, les structures, poteaux, barrières fabriqués à partir de ces matières portatives (y compris les portes et fenêtres en matériaux en bois ou synthétiques); revêtements de surfaces naturels ou synthétiques sous forme de plaque ou de bande, revêtements synthétiques qui peuvent être adhérents par la chaleur, panneaux bitumineux pour les toits, revêtements bitumineux, produits en verre pour les constructions. Dispositifs et outils de nettoyage non électriques (y compris les bosses-à l'exception des pinces-, copeaux d'acier, éponges, pailles de fer, torchons, bâtonnets de nettoyage et d'essuyage en matières textiles, gants de vaisselles, machines de polissage non électriques, balais mécaniques, balais à franges avec manche); outils ménagers et de cuisine compris dans cette classe, non actionnés électroniquement, pinces à linge, pots et casseroles, vases (y compris ceux fabriqués en métaux précieux); articles ornementaux et décoratifs fabriqués en verre, porcelaine, céramique, argile; souricières, pièges à insectes, attrape-mouches, tapettes à mouches (filets à mouches), abattants de cuvettes de toilettes; brûle-parfums (brûleurs qui émettent une odeur dès l'embrassement), aérosols et vaporisateurs à parfums (pulvérisateurs), outils non électriques pour le démaquillage, houppes à poudrer, trousse de toilette; embouts de tuyaux pulvérisateurs, ajutages pour filtres d'arrosage; verre brut, verre mi-ouvert, mosaïque en verre et verre adouci pour la décoration (à l'exception de ceux destinés à la construction), laine de verre (autres que pour l'isolation et l'usage textile).

(300) TR, le 23 Janvier 2012, N° 2012/07025

(111) 83273 (151) 19 Juillet 2012

(210) 122448

- (732) ECZACIBASI HOLDİNG ANONİM
ŞİRKETİ.
Société de droit turc
Kanyon Ofis Buyukdere Caddesi No: 185
Levent 34394 İstanbul
TURQUIE.

- (740) Maître Dj. Boukrami

فيترا

(511) 6, 11, 19, 21.

Valves métalliques. Appareils de distribution d'eau et installations sanitaires ; appareils sanitaires, accessoires sanitaires et installations sanitaires ; appareils sanitaires en céramiques ; bidets, urinoirs, cuves de chasse d'eau, toilettes, cuvettes de toilettes, lavabos et cuvettes, éviers, sièges de toilettes (W.-C.), bacs de douche, baignoires, jacuzzi, jacuzzi extérieur, écrans de séparation pour douches et écrans pour bains ; douches, cabines de douche, colonnes de douche ; robinets, robinets de lavabo, robinets de baignoire, robinets de bidet, robinets mélangeurs, robinets de douche ; accessoires pour bidets, urinoirs, cuves de chasse d'eau, réservoirs dissimilés, toilettes, cuvettes de toilettes, lavabos et cuvettes, éviers, sièges de toilettes (W.-C.), baignoires et douches compris dans cette classe ; chauffe-bains ; poignée de bain ; radiateurs sèche-serviettes. Siphons, valves de contrôle d'eau, prises d'eau et évacuation d'eau, valves de tuyaux d'eau et valves de régulation de l'eau, aucun en métal ni en matières plastiques ; carreaux ; carrelages muraux en céramique, carrelages en céramique pour sols, carrelage en porcelaine pour sols, carrelages pour cloisons, carrelages d'extérieur pour bâtiments. Céramiques à usage domestique ; articles en céramique, verre, porcelaine ou faïence qui ne sont pas compris dans d'autres classes ; distributeurs et supports de serviettes en papier, essuie-main et papier hygiénique ; brosses de toilettes et supports pour brosses de toilettes ; anneaux porte-serviettes ; barres porte-serviettes et monture de barres porte-serviettes ; distributeurs de savon.

(111) 83274 (151) 25 Juillet 2012

(210) 122500

(732) Monsieur Maged Ahmed MOHAMED AHMED
Haï Camps, Lot B, N° 25,
Dar-El-Beïda, Alger
ALGERIE.

(740) Maître Dj. Sator

SPRINT

(511) 9, 11.

Appareils et instrument la conduite, la distribution, la transformation, l'accumulation, le réglage ou la commande du courant électrique ; interrupteurs, interrupteurs horaires analogiques, interrupteurs horaires électroniques, interrupteurs horaires modulaires, interrupteurs crépusculaires, sonnettes domestiques, télérupteurs, minuteries d'escaliers, relais de contrôle de niveaux d'eau, détecteurs de proximité,

détecteurs de mouvements, détecteurs de gaz twists et vannes, horloges modulaires, compteurs d'énergie modulaires, transformateurs, transformateurs de commande, transformateurs de puissance, transformateurs pour piscine, transformateurs à bornes, transformateurs d'isolement triphasés, autotransformateurs, autotransformateurs monophasés, porte-fusibles, porte-fusibles modulaires, porte-fusibles tripolaires, fusibles, fusibles en verre protection électronique, fusibles industriels, fusibles à couteau, fusibles domestiques, clips de connections pour porte-fusibles de tiges connections pour portes-fusibles, sectionneurs, ballasts pour lampes à décharger (transformateurs de courant), prise de courant, multiprise, cache-prise, tableaux de distribution [électricité], tableaux de connexion, tableaux de commande [électricité], tableaux d'affichage électroniques, câbles électriques, câbles coaxiaux. Spot, lampes hublot.

(111) 83275

(151) 29 Juillet 2012

(210) 122512

(732) Monsieur CHENANE Mokrane
Village de Tala Gahia,
Ait Aissa Mimoun, Tizi-Ouzou
ALGERIE.



(511) 30.

Confiserie, miel.

(111) 83276

(151) 29 Juillet 2012

(210) 122513

(732) FROMAGERIES BEL
Société Anonyme
16, Boulevard Malesherbes,
75008 Paris
FRANCE.

(740) Maître N. E. Djellout



(511) 29.

Œufs, lait (sous toutes ses formes), beurre, crème, fromages et spécialités fromagères, yaourts, protéines lactiques et lactosérum et autres produits laitiers ; boissons à base de lait.

(111) 83277

(151) 30 Juillet 2012

(210) 122517

(732) S A R L SOPI

Société des pâtes industrielles
Lot 13, Route de Boufarik,
Guerrouaou, Blida
ALGERIE.



(511) 30.

Préparations faites de céréales, pâtes alimentaires.

(111) 83278

(151) 30 Juillet 2012

(210) 122519

(732) S A R L SOPI

Société des pâtes industrielles
Lot 13, Route de Boufarik,
Guerrouaou, Blida
ALGERIE.



(511) 30.

Préparations faites de céréales, pâtes alimentaires.

(111) 83279

(151) 30 Juillet 2012

(210) 122524

(732) KRAFT FOODS GLOBAL BRANDS LLC.

Three Lakes Drive, Northfield, IL 60093
ETATS-UNIS D'AMERIQUE.

(740) Maître Dj. Boukrami

اوريو

(511) 30.

Biscuits, biscuiterie et crackers.

(111) 83280

(151) 31 Juillet 2012

(210) 122539

(732) S A R L LABORATOIRE BEKER

Cité Aissat Idir, Villa 2, Dar-El-Beida,
16100 Alger
ALGERIE.

COLESTOR

(511) 5.
Produit pharmaceutique à usage humain
(hypocholesterolemiant).

(111) 83281 (151) 31 Juillet 2012

(210) 122542

(732) S A R L L.P.F.C.
Cité Nour-El-Amel, Belkacem El-Ouzri,
Blida
ALGERIE.

Fruilait

(511) 32.
Boissons sans alcool.

(111) 83282 (151) 31 Juillet 2012

(210) 122545

(732) S A R L L.P.F.C.
Cité Nour-El-Amel, Belkacem El-Ouzri,
Blida
ALGERIE.

IVIA

(511) 32.
Boissons sans alcool.

(111) 83283 (151) 01 Août 2012

(210) 122559

(732) S A R L KPMA
45, Zone d'activité El-Khroub,
Constantine
ALGERIE.

Diamex

(511) 5.
Hormones sexuelles ; produits pharmaceutiques à usage
humain.

(111) 83284 (151) 01 Août 2012

(210) 122564

(732) Monsieur AIT SAID Chafik
17, Rue Camille Saint Saens, Châteauneuf,
El-Biar, Alger
ALGERIE.



(511) 3.
Préparations pour blanchir et autres substances pour
lessiver, préparation pour nettoyer, polir, dégraisser et
abraser, savons, parfumerie, huiles essentielles
cosmétique, lotion pour les cheveux, dentifrices et para
pharmaceutique.

(111) 83285 (151) 01 Août 2012

(210) 122567

(732) S A R L RANA FORT ENGINEERING &
CONTRACTING
Cité Communale, Bloc 3, N° 3,
Dar-El-Beïda, Alger
ALGERIE.



(511) 37.
Service de charpenterie ; nettoyage et réparation des
chaudières ; montage d'échafaudage ; services
d'isolation et construction ; construction de travaux de
supervision ; location de bulldozer ; location de
grues ; location d'excavateurs

(111) 83286 (151) 02 Août 2012

(210) 122571

(732) Monsieur MOKRANE Mohamed Salah Eddine
Villa N° 7, Coopérative El-Islah,
Tixrain, Alger
ALGERIE.



(511) 35.
Mise à disposition d'espace sur des sites web pour faire
de la publicité de produits et services.

(111) 83287 (151) 02 Août 2012

(210) 122573

(732) SHANDONG JINYU TIRE CO., LTD.
No.260, Qingken Road, Dawang,
Guangrao, Shandong
CHINE.

(740) Maître S. Hadjadj



(511) 12.
Chambres à air pour pneumatiques; bandages de roués
pour véhicules; chenilles pour véhicules; bandages de
roues pour automobiles; carcasses de pneumatiques
(bandages pleins); pneus tout caoutchouc
(pneumatiques); bicyclettes; pneumatiques pleins pour
roues de véhicules.

(111) 83288 (151) 05 Août 2012

(210) 122576

(732) S A R L AKBOU PLASTIQUE
Zone d'Activité C, Taharacht, Akbou
Béjaïa
ALGERIE.



(511) 17.
Emballage en caoutchouc ou en matières plastiques.

(111) 83289 (151) 06 Août 2012

(210) 122585

(732) SPA SAMHA HOME APPLIANCE
Ilot D, N° 6, Zhun, Garidi II,
Kouba, Alger
ALGERIE.



(511) 7, 8, 9, 11.

Aspirateur de poussière, batteurs électriques, moulins à
café autres qu'à main, machines de cuisine électriques,
fouets électriques à usage ménager, presse fruits
électriques à usage ménager, gaufreuses, machines
hache-viande, machines à laver, machines à râper les
légumes, machines à laver le linge, mixeurs, machines à
laver la vaisselle. Appareils à main à friser les cheveux,
coupe-légumes, couteaux, coutellerie, couverts
[coutellerie, fourchettes et cuillers], appareils pour
l'épilation, électriques ou non électriques, fers à
repasser, fers à gaufre, hache-légumes, hache-viande
[outils], hachoirs [couteaux]. Caméras appareils
cinématographiques, cartes magnétiques
d'identification, récepteurs [audio, vidéo]. Barbecues,
cafetières électriques, appareils électriques de
chauffage, sèche-cheveux, appareils de climatisation,
installations de climatisation, congélateurs, cuisinières,
appareils de cuisson à micro-ondes, radiateurs
électriques, friteuses électriques, grille-pain, hottes
aspirantes de cuisine, grille-pain, plaques chauffantes,
réfrigérateurs, sècheurs de linge électriques.

(111) 83290 (151) 07 Août 2012

(210) 122596

(732) EL KENDI INDUSTRIE DU MEDICAMENT. SPA
Hauouche Kaouche, lotissement 2, N° 14,
Delly Brahim, Alger
ALGERIE.



(511) 5.
Produit pharmaceutique, destiné à usage de la médecine
humaine.

(111) 83291 (151) 09 Août 2012

(210) 122622

(732) GECEM CAMASIR SANAYI VE TICARET LIMITED SIRKETI.
Yesildirek Bakkal Sok. Ugurlu Han Zemin Kat
N°: 3-4, Eminonu Fatih, Istanbul
TURQUIE.

(740) Maître S. Hadjadj

DiKA

(511) 25.
Vêtements ; chaussures et chapellerie.

(111) 83292 (151) 12 Août 2012

(210) 122623

(732) Monsieur BELALIET Abdelmadjid
Rue Taleb Abderahman,
Cité Tlidjene, Sétif
ALGERIE.

WIFIX

(511) 30.
Gaufrettes.

(111) 83293 (151) 12 Août 2012

(210) 122628

(732) EFACEC ENERGIA-MÁQUINAS E EQUIPAMENTOS ELÉCTRICOS S.A.
Lugar da Arroiteia, Apartado 1018
4466-952 S. Mamede de Infesta
PORTUGAL.

(740) Maître Abu-Ghazaleh Intellectual Property

SWITCHKIT

(511) 9.
Appareils et instruments pour conduire, commuter, transformer, accumuler, réguler ou contrôler l'électricité, y compris les composants électriques et mécaniques pour les tableaux de commande électriques de haute et moyenne tension.

(111) 83294 (151) 13 Août 2012

(210) 122643

(732) ROYAL HALI İPLİK TEKSTİL MOBİLYA SANAYİ VE TİCARET ANONİM ŞİRKETİ
Organize Sanayi Bölgesi 18
Nolu Cad. NO: 13 Başpınar Gaziantep
TURQUIE.

(740) Maître M. A. Badri

atlas

(511) 27.
Tapis, paillasons et nattes de tous types.

(111) 83295 (151) 13 Août 2012

(210) 122644

(732) S A R L COMINOX
12, Route Nationale N° 24, Ain Taya, Alger
ALGERIE.



(511) 1, 2, 3, 4, 5, 6, 7, 8, 9, 10, 11, 12, 13, 14, 15, 16, 17, 18, 19, 20, 21, 22, 23, 24, 25, 26, 27, 28, 29, 30, 31, 32, 33, 34, 35, 36, 37, 38, 39, 40, 41, 42, 43, 44, 45.

Produits chimiques destinés à l'industrie, aux sciences, à la photographie, ainsi qu'à l'agriculture, l'horticulture et la sylviculture; résines artificielles à l'état brut, matières plastiques à l'état brut; engrais pour les terres; compositions extinctrices; préparations pour la trempe et la soudure des métaux; produits chimiques destinés à conserver les aliments; matières tannantes; adhésifs (matières collantes) destinés à l'industrie. Couleurs, vernis, laques; préservatifs contre la rouille et contre la détérioration du bois; matières tinctoriales; mordants ; résines naturelles à l'état brut ; métaux en feuilles et en poudre pour peintres, décorateurs, imprimeurs et artistes. Préparations pour blanchir et autres substances pour lessiver ; préparations pour nettoyer, polir, dégraisser et abraser; savons; parfumerie, huiles essentielles, cosmétiques, lotions pour les cheveux; dentifrices. Huiles et graisses industrielles; lubrifiants;

produits pour absorber, arroser et lier la poussière; combustibles (y compris les essences pour moteurs) et matières éclairantes ; bougies et mèches pour l'éclairage. Produits pharmaceutiques et vétérinaires ; produits hygiéniques pour la médecine ; aliments et substances diététiques à usage médical ou vétérinaire, aliments pour bébés ; compléments alimentaires pour êtres humains et animaux ; emplâtres, matériel pour pansements ; matières pour plomber les dents et pour empreintes dentaires ; désinfectants; produits pour la destruction d'animaux nuisibles ; fongicides, herbicides. Métaux communs et leurs alliages; matériaux de construction métalliques; constructions transportables métalliques; matériaux métalliques pour les voies ferrées; câbles et fils métalliques non électriques; serrurerie et quincaillerie métalliques ; tuyaux métalliques; coffres-forts ; produits métalliques non compris dans d'autres classes; minerais. Machines et machines-outils; moteurs (à l'exception des moteurs pour véhicules terrestres); accouplements et organes de transmission (à l'exception de ceux pour véhicules terrestres); instruments agricoles autres que ceux actionnés manuellement ; couveuses pour les œufs ; distributeurs automatiques. Outils et instruments à main entraînés manuellement; coutellerie, fourchettes et cuillers ; armes blanches; rasoirs. Appareils et instruments scientifiques, nautiques, géodésiques, photographiques, cinématographiques, optiques, de pesage, de mesurage, de signalisation, de contrôle (inspection), de secours (sauvetage) et d'enseignement; appareils et instruments pour la conduite, la distribution, la transformation, l'accumulation, le réglage ou la commande du courant électrique; appareils pour l'enregistrement, la transmission, la reproduction du son ou des images ; supports d'enregistrement magnétiques, disques acoustiques; disques compacts, DVD et autres supports d'enregistrement numériques ; mécanismes pour appareils à prépaiement ; caisses enregistreuses, machines à calculer, équipements pour le traitement d'informations, ordinateurs ; logiciels ; extincteurs. Appareils et instruments chirurgicaux, médicaux, dentaires et vétérinaires, membres, yeux et dents artificiels; articles orthopédiques; matériel de suture. Appareils d'éclairage, de chauffage, de production de vapeur, de cuisson, de réfrigération, de séchage, de ventilation, de distribution d'eau et installations sanitaires. Véhicules; appareils de locomotion par terre, par air ou par eau. Armes à feu; munitions et projectiles; explosifs; feux d'artifice. Métaux précieux et leurs alliages et produits en ces matières ou en plaqué non compris dans d'autres classes; joaillerie, bijouterie, pierres précieuses; horlogerie et instruments chronométriques. Instruments de musique. Papier, carton et produits en ces matières, non compris dans d'autres classes ; produits de l'imprimerie ; articles pour reliures; photographies; papeterie ; adhésifs (matières collantes) pour la papeterie ou le ménage ; matériel pour les artistes ; pinceaux; machines à écrire et articles de bureau (à l'exception des meubles) ; matériel d'instruction ou d'enseignement (à l'exception des appareils) ; matières plastiques pour l'emballage (non comprises dans d'autres classes) ; caractères

d'imprimerie ; clichés. Caoutchouc, gutta-percha, gomme, amiante, mica et produits en ces matières non compris dans d'autres classes; produits en matières plastiques mi-ouvrées; matières à calfeutrer, à étouper et à isoler; tuyaux flexibles non métalliques. Cuir et imitations du cuir, produits en ces matières non compris dans d'autres classes ; peaux d'animaux ; malles et valises ; parapluies et parasols; cannes; fouets et sellerie. Matériaux de construction non métalliques ; tuyaux rigides non métalliques pour la construction; asphalte, poix et bitume ; constructions transportables non métalliques ; monuments non métalliques. Meubles, glaces (miroirs), cadres; produits, non compris dans d'autres classes, en bois, liège, roseau, jonc, osier, corne, os, ivoire, baleine, écaille, ambre, nacre, écume de mer, succédanés de toutes ces matières ou en matières plastiques. Ustensiles et récipients pour le ménage ou la cuisine ; peignes et éponges ; brosses (à l'exception des pinceaux) ; matériaux pour la brosse ; matériel de nettoyage; paille de fer; verre brut ou mi-ouvré (à l'exception du verre de construction); verrerie, porcelaine et faïence non comprises dans d'autres classes. Cordes, ficelles, filets, tentes, bâches, voiles, sacs (non compris dans d'autres classes) ; matières de rembourrage (à l'exception du caoutchouc ou des matières plastiques); matières textiles fibreuses brutes. Fils à usage textile. Tissus et produits textiles non compris dans d'autres classes ; jetés de lit ; tapis de table. Vêtements, chaussures, chapellerie. Dentelles et broderies, rubans et lacets ; boutons, crochets et œillets, épingles et aiguilles; fleurs artificielles. Tapis, paillasons, nattes, linoléum et autres revêtements de sols ; tentures murales non en matières textiles. Jeux, jouets; articles de gymnastique et de sport non compris dans d'autres classes; décorations pour arbres de Noël. Viande, poisson, volaille et gibier ; extraits de viande ; fruits et légumes conservés, congelés, séchés et cuits; gelées, confitures, compotes; œufs ; lait et produits laitiers; huiles et graisses comestibles. Café, thé, cacao et succédanés du café ; riz ; tapioca et sagou ; farines et préparations faites de céréales ; pain, pâtisserie et confiserie ; glaces comestibles ; sucre, miel, sirop de mélasse ; levure, poudre pour faire lever ; sel; moutarde; vinaigre, sauces (condiments) ; épices ; glace à rafraîchir. Graines et produits agricoles, horticoles et forestiers, non compris dans d'autres classes; animaux vivants; fruits et légumes frais; semences; plantes et fleurs naturelles; aliments pour les animaux; malt. Bières; eaux minérales et gazeuses et autres boissons sans alcool; boissons à base de fruits et jus de fruits; sirops et autres préparations pour faire des boissons. Boissons alcoolisées (à l'exception des bières). Tabac; articles pour fumeurs; allumettes. Publicité; gestion des affaires commerciales; administration commerciale; travaux de bureau. Assurances; affaires financières ; affaires monétaires; affaires immobilières. Construction; réparation; services d'installation. Télécommunications. Transport; emballage et entreposage de marchandises; organisation de voyages. Traitement de matériaux. Éducation; formation; divertissement; activités sportives et culturelles. Services scientifiques et technologiques ainsi que services de recherches et de conception y

relatifs; services d'analyses et de recherches industrielles; conception et développement d'ordinateurs et de logiciels. Services de restauration (alimentation); hébergement temporaire. Services médicaux; services vétérinaires; soins d'hygiène et de beauté pour êtres humains ou pour animaux; services d'agriculture, d'horticulture et de sylviculture. Services juridiques; services de sécurité pour la protection des biens et des individus; services personnels et sociaux rendus par des tiers destinés à satisfaire les besoins des individus.

(111) 83296 (151) 13 Août 2012

(210) 122646

(732) BAUSCH & LOMB INCORPORATED.
One Bausch & Lomb Place, Rochester,
New York 14604
ETATS-UNIS D'AMERIQUE.

(740) Maître Dj. Boukrami

Bausch + Lomb KeraSoft

(511) 9.
Lentilles de contact et conteneurs pour lentilles de contact.

(111) 83297 (151) 13 Août 2012

(210) 122647

(732) SBE LICENSING, LLC.
Une responsabilité limitée organisée sous les lois de l'Etat de Delaware
8000 Beverly Boulevard, Los Angeles,
CA 90048
ETATS-UNIS D'AMERIQUE.

(740) Maître A. Boukrami

KATSUYA

(511) 43.
Services de restaurants et de bars.

(111) 83298 (151) 13 Août 2012

(210) 122648

(732) THE DOW CHEMICAL COMPANY.
Une société de l'Etat de Delaware
Midland, Michigan 48674
ETATS-UNIS D'AMERIQUE.

(740) Maître Dj. Boukrami

SIRENEX

(511) 1.
Additif liant pour revêtements imperméabilisants.

(111) 83299 (151) 16 Août 2012

(210) 122676

(732) Monsieur MITHUN MUKESH VORA
P.O. Box : 261619, Dubaï
EMIRATS ARABES UNIS.

(740) Maître M. A. Badri



(511) 7.
Tous types de paliers.

(111) 83300 (151) 26 Août 2012

(210) 122681

(732) CARL ZEISS OPTRONICS GMBH.
Carl-Zeiss -Strass 22,
73447 Oberkochen
ALLEMAGNE.

(740) Maître Abu-Ghazaleh Intellectual Property

OPUS-H

(511) 9.
Appareils de surveillance portable, caméras de surveillance.

(111) 83301 (151) 21 Août 2012

(210) 122682

(732) VEREINIGTE PAPIERWARENFABRIKEN
GMBH
Lindwurmstrasse 95
80337 Munich
ALLEMAGNE.

(740) Maître Abu-Ghazaleh Intellectual Property

Stericlin

(511) 5, 6, 10, 11, 16.

Bande de test à usage médical ; produits pharmaceutiques et produits de santé ; emplâtres, matériels pour pansements, désinfectants ; fongicides ; herbicides. Feuilles métalliques pour emballage et emballage ; conteneurs métalliques. Appareils et instruments chirurgicaux, médicaux, dentaires et vétérinaires ; articles orthopédiques ; matériel de suture ; gants à usage médical ; coussins pour prévenir les patients du développement d'escarres ; compresseur (chirurgie) ; alèses ; masques utilisés par le personnel médical ; tissus chirurgicaux ; vêtements pour utilisation en théâtre d'opération ; draps stériles (chirurgie) ; poches à eau à usage médical. Stérilisateur d'air ; poches jetables de stérilisation ; brûleurs germicides ; filtres à récipients ; étiquettes à récipients ; incrustation hydrophile pour récipients et cachet de récipients pour la stérilisation de récipients ; appareils de désinfection et distributeurs de désinfectants ; appareils et machines pour la purification de l'air ; lampes germicides pour la purification de l'air. Papier, carton et produits faits à partir de ces matériaux, inclus dans cette classe ; matières d'imprimerie ; matériel de formation et d'enseignement (à l'exception d'appareils) ; matériels en plastique pour l'emballage, inclus dans cette classe ; faire-part (papeterie) ; feuilles de viscose pour l'emballage ; sacs (enveloppes, pochettes) en papier ou en matières plastiques pour l'emballage ; registres (livres) ; sacs en papier et pochettes en papier ; serviettes en papier pour les mains ; chemise (fourniture de bureau) ; papier çà bulles en plastique pour l'emballage et l'emballage, formulaires.

(111) 83302 (151) 21 Août 2012

(210) 122683

(732) OĞUZCANLAR MAKİNA VE MOTOR
SANAYİ TİC. LTD. ŞTİ.
Organize San. Böl. 8. SK. NO: 6
70100 Karaman
TURQUIE.

(740) Maître Abu-Ghazaleh Intellectual Property



(511) 20.

Meubles, roulettes non métalliques de meubles, accessoires de meubles non métalliques, meubles en

métal, meubles de bureau, pans de boiserie pour meubles, meubles pour sol d'étagères, miroirs, cadres ; produits (non compris dans d'autres classes) en bois et succédanés de toutes ces matières ou en matières plastiques.

(111) 83303

(151) 21 Août 2012

(210) 122685

(732) MICROSOFT CORPORATION.
Société organisée et existante sous les lois de l'Etat de Washington
One Microsoft Way, Redmond,
Washington 98052-6399
ETATS-UNIS D'AMERIQUE.

(740) Maître M. Sator

SURFACE

(511) 9.

Ordinateurs ; ordinateurs tablettes ; ordinateurs portatifs ; ordinateurs mobiles ; lecteur pour livres électroniques et autres publications électroniques ; périphériques pour ordinateurs ; périphériques pour ordinateurs sans fil ; modules de communications mobiles destinés à être utilisés avec des ordinateurs tablettes ; écouteurs ; enceintes audio ; claviers pour ordinateurs ; claviers de musique électronique ; souris pour ordinateurs ; webcaméras ; stylos numériques ; cordons d'alimentation ; chargeurs de batterie ; câbles électriques et jeux de cordons ; stations d'accueil pour ordinateur ; adaptateurs destinés à être utilisés avec des ordinateurs et des périphériques pour ordinateurs pour ordinateurs ; dispositifs de matériel USB ; mallettes et supports pour l'équipement électronique, notamment, ordinateurs tablettes, ordinateurs portatif, ordinateurs mobiles, périphériques pour ordinateurs, lecteurs pour livres électroniques et autres publications électroniques, et accessoires pour ordinateurs.

(111) 83304

(151) 22 Août 2012

(210) 122687

(732) SUMITOMO RUBBER INDUSTRIES, LTD.
Une société organisée et existante selon les lois du Japon
6-9, 3-Chome, Wakino-hama-Cho, Chuo-Ku,
Kobe-Shi, Hyogo
JAPON.

(740) Maître Dj. Boukrami

GOLDMAX

(511) 12.

Automobiles, pneus pour automobiles, parties et accessoires pour automobiles ; véhicules automobiles à deux roues, pneus pour véhicules automobiles à deux roues, parties et accessoires pour véhicules automobiles à deux roues.

(111) 83305 (151) 22 Août 2012

(210) 122688

(732) STIEFEL LABORATORIES, INC.
Corporation Service Company
2711 Centerville Road, Suite 400,
Wilmington, Delaware 19808
ETATS-UNIS D'AMERIQUE.

(740) Maître Dj. Boukrami

SPECTRABAN

(511) 3, 5.

Produits pour les soins de la peau, des muqueuses, des ongles, des cheveux et cuir chevelu ; produits cosmétiques à utiliser sur corps et le visage ; lotions solaires ; savon, shampoing, poudres, bain de bouches, gels, lotions, crèmes, pommades, produits de lavage, mousses et aérosols. Produits et substances pharmaceutiques pour le traitement des affections, troubles et maladies dermatologiques.

(111) 83306 (151) 22 Août 2012

(210) 122691

(732) S A R L NADPHARMADIC PRODUCTION.
24, Zone Industrielle Rhumel, Constantine
ALGERIE.

AMPLID

(511) 5.

Produit pharmaceutique à usage humain utilisé dans le traitement de l'HTA (hypertension artérielle).

(111) 83307 (151) 23 Août 2012

(210) 122701

(732) E U R L NETSLINE
Lot Zergoug, N° 14, Said Hamdine,
Hydra, Alger
ALGERIE.



(511) 9, 35, 41, 42.

Agendas électronique ; câbles à fibres optiques ; commutateurs ; support de données magnétiques ; imprimantes d'ordinateurs ; interfaces informatiques ; logiciels [programmes enregistrés] ; programmes d'ordinateurs ; ordinateurs ; supports de données magnétiques ; supports de données optiques. Abonnement à des services de télécommunication pour des tiers ; administration commerciale de licences de produits et de services de tiers ; services d'approvisionnement pour des tiers [achat de produits et de services pour d'autres entreprises] ; consultation professionnelle d'affaires. Expertise en affaires ; conseil en organisation et direction des affaires ; agence de publicité ; gestion de fichiers informatiques ; licences de produits et de services de tiers ; publicité en ligne sur un réseau informatique ; service d'abonnement à des services de télécommunication pour des tiers. Académie [éducation], coaching [formation] ; information en matière d'éducation ; organisation et conduite d'ateliers de formation ; organisation et conduite de séminaires. Analyses de systèmes informatiques ; consultation en matière de logiciels ; conversion de données et de programmes informatiques autres que conversion physique ; conversion de données ou de documents d'un support physique vers un support électronique élaboration [conception] de logiciels ; création et entretien de sites web pour des tiers ; étude de projets techniques ; expertise [travaux d'ingénieurs] ; ingénierie ; installation de logiciels ; location de logiciels informatique ; location de serveurs web ; location d'ordinateurs ; consultation en matière de logiciels ; maintenance de logiciels d'ordinateurs ; élaboration de logiciels [conception] ; mise à jour de logiciels ; fourniture de moteurs de recherche pour internet ; numérisation de documents [scanning] ; programmation pour ordinateurs ; service de protection contre les virus informatiques ; recherche et développement de nouveaux produits pour tiers récupération de données informatiques ; location de serveurs web et télésurveillance des systèmes ; service de protection contre les virus informatiques.

(111) 83308 (151) 28 Août 2012

(210) 122712

(732) TOGNI MAX
79, Boulevard Mohamed V, Alger Centre
ALGERIE.

CIRCO LIDIA TOGNI

(511) 41.

Activité cirque, divertissement.

(111) 83309 (151) 28 Août 2012

(210) 122713

(732) S A R L MASPEXFOOD
Aouine Zeraiga, Bordj-Bou-Arréridj 34000
ALGERIE.

في تي سي

Veetee

(511) 30.
Café, thé, cacao et succédanés du café ; riz ; tapioca et sagou ; farines et préparations faites de céréales ; pain ; pâtisserie et confiserie ; glaces comestibles ; sucre, miel, sirop de mélasse ; levure, poudre pour lever ; sel ; moutarde ; vinaigre, sauces (condiments) ; épices ; glace à rafraîchir.

(111) 83310 (151) 28 Août 2012

(210) 122714

(732) S A R L FALCO
Lot N° 6, A4 Zone Industrielle,
Bordj-Bou-Arréridj
ALGERIE.



نور الشرقية

NOUR ECHARKIA

(511) 30.
Café, thé, cacao et succédanés du café ; riz ; tapioca et sagou ; farines et préparations faites de céréales ; pain ; pâtisserie et confiserie ; glaces comestibles ; sucre, miel, sirop de mélasse ; levure, poudre pour lever ; sel ; moutarde ; vinaigre, sauces (condiments) ; épices ; glace à rafraîchir.

(111) 83311 (151) 29 Août 2012

(210) 122730

(732) PEPSICO, INC.
Une société de l'Etat de Caroline du Nord
700 Anderson Hill, Purchase, NY 10577
ETATS-UNIS D'AMERIQUE.

(740) Maître Dj. Boukrami

STING

(511) 32.
Eaux minérales et gazeuses et autres boissons sans alcool ; boissons à base de fruits et jus de fruits ; sirops, concentrés et autres pour faire des boissons ; boissons énergisantes ; boissons pour sportifs et boissons isotoniques.

(111) 83312 (151) 28 Août 2012

(210) 122704

(732) NICOVENTURES LIMITED.
1 Water Street, London, WC2R 3LA
ROYAUME-UNI.

(740) Maître Dj. Boukrami



(511) 5, 10, 34.
Produits pharmaceutiques, à savoir produits à usage humain, y compris, mais non limités aux, patches transdermiques, pastilles et micro-comprimés, sprays buccaux, sprays pour le nez. Appareils médicaux, à savoir appareils médicaux à usage humain, y compris, mais non limités aux, inhalateurs. Succédanés du tabac, cigarettes contenant des succédanés du tabac, dispositifs de la nicotine, non à usage médical ; cigarettes, tabac, produits de tabac, briquets, allumettes, articles pour fumeurs.

(300) GB, le 03 Décembre 2012, N° 2619503

(111) 83313 (151) 26 Août 2012

(210) 122706

(732) SHENZHEN INVT ELECTRIC CO., LTD.
Société organisée et existante sous les lois de la république populaire de chine
No. 4 Building, Gaofa Industrial Park, Longjing,
Nanshan District, Shenzhen,
CHINE.

(740) Maître Maya Sator



(511) 9.

Installations électriques pour la commande à distance d'opérations industrielles, appareils de régulation électriques ; tableaux de commande électricité ; consoles de distribution [électricité] ; distribution boîtes électricité ; appareils électriques de commutation ; transformateurs [électricité] ; commutateurs électriques ; redresseurs de courant ; onduleurs [électricité] ; stabilisateur de tension ; alimentation à basse tension ; onduleurs électriques, piles électriques, boîtes d'accumulateurs ; chargeurs de batteries électriques : contrôleur logique programmable (PLC), interface homme-machine (IHM) ; interfaces d'affichage électroniques ; interfaces utilisateur destinées aux dispositifs électrotechniques et électroniques ; systèmes électriques de contrôle intégrés pour utilisation dans le domaine des ascenseurs, système de contrôle de la gestion et du fonctionnement des ascenseurs ; servomoteurs.

(111) 83314 (151) 29 Août 2012

(210) 122731

(732) BEIERSDORF AG.
Unnastraße 48,
20253 Hamburg,
ALLEMAGNE.

(740) Maître Dj. Boukrami



(511) 3.

Savons ; parfumerie, huiles essentielles, préparations cosmétiques pour soins corporels et soins de beauté ; déodorants et anti-transpirants à usage personnel ; préparations cosmétiques pour le nettoyage, soin et embellissement des cheveux.

(111) 83315 (151) 30 Août 2012

(210) 122735

(732) THE HERSHEY COMPANY.
100 Crystal A Drive, Hershey
Pennsylvania 17033
ETATS-UNIS D'AMERIQUE.

(740) Maître M. A. Badri

AWESOME TWOSOME

(511) 30.
Sucreries.

(111) 83316 (151) 30 Août 2012

(210) 122736

(732) S A R L HSMT IMPORT & IMPORT
Cité 1208 logements, Coopérative-El-Nour
N° 43 B, Ain Benian, Alger
ALGERIE.



(511) 6, 16.

Feuille d'aluminium, serviette de table en papier, papier cuisson.

(111) 83317 (151) 30 Août 2012

(210) 122741

(732) COFACO AÇORES -INDUSTRIA DE
CONSERVAS, S.A.
Rua da Lapinha, 9600-115 Rabo de Peixe,
Ribeira Grande, Açores,
PORTUGAL.

(740) Maître N. E. Djellout



(511) 29.
Conserves de poisson.

(111) 83318 (151) 30 Août 2012

(210) 122742

(732) Monsieur BENLAHOUEL Mohamed Tahar
Cité 19 Mai 1956, N° 146 Baba Hassen, Alger
ALGERIE.

Fryjam

(511) 29, 30.

Ail conservé, amandes préparées, beurre, champignons, conservés, chips de pomme de terre, fruits conservés jambon, lait, margarine, olives conservées, thon, huiles d'olive, fruits secs. Glasse alimentaire, pâtes alimentaires, biscottes, boissons à base de cacao, brioches, café, chocolat, sel de cuisine, farines, fleur de farine, gâteaux, pâte pour gâteaux, ketchup, levure, macarons, macarons de pâtisserie, miel, moutarde, pâtes alimentaires, poudre pour gâteaux, riz, thé.

(111) 83319 (151) 02 Septembre 2012

(210) 122744

(732) SOCIETE ALGERIENNE DE PRODUCTION
DE L'ELECTRICITE. SPA
Dénommée par abréviation SPE
Route Nationale N° 38, Immeuble des 700
bureaux, Gué de Constantine, Alger
ALGERIE.

الشركة الجزائرية لإنتاج الكهرباء
Société Algérienne de Production de l'Electricité



(511) 40.
Production de l'énergie électrique.

(111) 83320 (151) 02 Septembre 2012

(210) 122745

(732) ALGERIE TELECOM SPA,
Route Nationale N° 5, Cinq Maisons,
Mohammadia, El-Harrach, Alger
ALGERIE.



(511) 38.
Télécommunications.

(111) 83321 (151) 03 Septembre 2012

(210) 122748

(732) S A R L FOEPA
176 Coopérative Hadjam Mohamed Zounka,
Bir Khadem, Alger
ALGERIE.

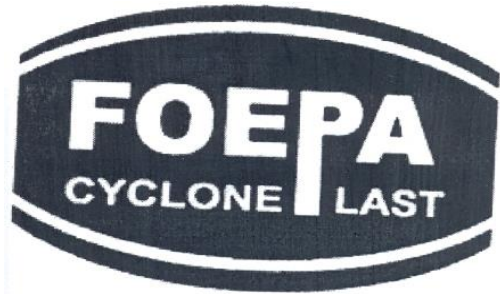

(511) 8, 16, 21.

Couverts [coutellerie, fourchettes cuillers]. Sachets [enveloppes, pochettes] en papier ou en matières plastiques pour l'emballage. Assiettes et assiettes jetables, gobelets en papier ou en matières plastiques, pots, pailles pour dégustation des boissons, tasses, ustensile de table dessous-de-plat.

(111) 83322 (151) 03 Septembre 2012

(210) 122761

(732) CRAY VALLEY TECHNOLOGY USA, LLC.
103 Foulk Road, Wilmington, DE 19803
ETATS-UNIS D'AMERIQUE.

(740) Maître Abu-Ghazaleh Intellectual Property

WINGTACK

(511) 1.
Résines d'hydrocarbure.

(111) 83323 (151) 03 Septembre 2012

(210) 122767

(732) BAYER INTELLECTUAL PROPERTY GMBH
Alfred-Nobel-Straße 10
40789 Monheim am Rhein
ALLEMAGNE.

(740) Maître Dj. Boukrami

PREVICUR

(511) 5.

Produits pour la destruction d'animaux nuisibles, herbicides, fongicides.

(111) 83324 (151) 03 Septembre 2012

(210) 122769

(732) BAYER INTELLECTUAL PROPERTY GMBH
Alfred-Nobel-Straße 10
40789 Monheim am Rhein
ALLEMAGNE.

(740) Maître Dj. Boukrami

LUNA SENSATION

(511) 5.

Produits pour la destruction d'animaux nuisibles, herbicides, fongicides.

(111) 83325 (151) 03 Septembre 2012

(210) 122771

(732) STIEFEL LABORATORIES, INC.
Corporation Service Company
2711 Centerville Road, Suite 400
Wilmington, Delaware 19808
ETATS-UNIS D'AMERIQUE.

(740) Maître Dj. Boukrami

SUNMOIST

(511) 3, 5.

Produits pour les soins de la peau ; produits cosmétiques pour le corps et le visage ; lotions solaires. Produits et substances pharmaceutiques pour le traitement d'affections, maladies et troubles dermatologiques.

(111) 83326 (151) 03 Septembre 2012

(210) 122772

(732) STIEFEL LABORATORIES, INC.
Corporation Service Company
2711 Centerville Road, Suite 400
Wilmington, Delaware 19808
ETATS-UNIS D'AMERIQUE.

(740) Maître Dj. Boukrami

SOLHYDRA

(511) 3, 5.

Produits pour les soins de la peau ; produits cosmétiques pour le corps et le visage ; lotions solaires. Produits et substances pharmaceutiques pour le traitement d'affections, maladies et troubles dermatologiques.

(111) 83327 (151) 03 Septembre 2012

(210) 122773

(732) STIEFEL LABORATORIES, INC.
Corporation Service Company
2711 Centerville Road, Suite 400
Wilmington, Delaware 19808
ETATS-UNIS D'AMERIQUE.

(740) Maître Dj. Boukrami

PHOTOHYDRA

(511) 3, 5.

Produits pour les soins de la peau ; produits cosmétiques pour le corps et le visage ; lotions solaires. Produits et substances pharmaceutiques pour le traitement d'affections, maladies et troubles dermatologiques.

(111) 83328 (151) 03 Septembre 2012

(210) 122774

(732) SEIKO HOLDINGS KABUSHIKA KAISHA
(faisant aussi commerce sous SEIKO
HOLDINGS CORPORATION)
5-11, Ginza 4-Chome, Chuo-Ku, Tokyo
JAPON.

(740) Maître M. Sator

SEIKO

(511) 9.

Appareils et instruments scientifiques, nautiques, géodésiques, photographiques, cinématographiques, optiques, de pesage, de mesurage, de signalisation, de

contrôle (inspection), de secours (sauvetage) et d'enseignement ; appareils et instruments pour la conduite, la distribution, la transformation, l'accumulation, le réglage ou la commande du courant électrique ; appareils pour l'enregistrement, la transmission, la reproduction du son ou des images ; supports d'enregistrement magnétiques, disques acoustiques ; disques compacts, DVD et autres supports d'enregistrement numériques ; mécanismes pour appareils à prépaïement ; caisses enregistreuses, machines à calculer, équipements pour le traitement d'informations, ordinateurs ; logiciels ; extincteurs.

(111) 83329 (151) 04 Septembre 2012

(210) 122781

(732) E U R L FAMILO CHOC INDUSTRIE ALIMENTAIRE.
Zone d'activité artisanale, 5^{ème} Tranche,
N° 72, Sétif
ALGERIE.



(511) 30.
Chocolat.

(111) 83330 (151) 04 Septembre 2012

(210) 122782

(732) E U R L FAMILO CHOC INDUSTRIE ALIMENTAIRE.
Zone d'activité artisanale, 5^{ème} Tranche,
N° 72, Sétif
ALGERIE.



(511) 30.
Chocolat.

(111) 83331 (151) 04 Septembre 2012

(210) 122783

(732) E U R L FAMILO CHOC INDUSTRIE ALIMENTAIRE.
Zone d'activité artisanale, 5^{ème} Tranche,
N° 72, Sétif
ALGERIE.



(511) 30.
Chocolat.

(111) 83332 (151) 04 Septembre 2012

(210) 122786

(732) E U R L FAMILO CHOC INDUSTRIE ALIMENTAIRE.
Zone d'activité artisanale, 5^{ème} Tranche,
N° 72, Sétif
ALGERIE.



(511) 30.
Chocolat.

(111) 83333 (151) 04 Septembre 2012

(210) 122786

(732) Monsieur Amari Boualem
Cité Ben Ghazi 05, Baraki, Alger
ALGERIE.



(511) 32.
Sirop et autres préparations pour faire des boissons.

(111) 83334 (151) 06 Septembre 2012

(210) 122806

(732) S A R L BOURGEON
Lot 28, Extension El-Yasmine,
Draria, Alger
ALGERIE.

(740) Maître A. Bouras

LAUREATE

(511) 3.
Ligneur (eyeliner), mascara.

(111) 83335 (151) 06 Septembre 2012

(210) 122811

(732) MONSTER ENERGY COMPANY.
Une société de Delaware
550 Monica Circle, Suite 201 Corona,
California 92880
ETATS-UNIS D'AMERIQUE.

(740) Maître Dj. Boukrami

MONSTER REHABITUATE

(511) 5, 30, 32.
Compléments nutritionnels. Thé, thé glacé et boissons à base de thé prêts à boire, thé, thé glacé et boissons à base de thé aromatisés prêts à boire. Boissons sans alcool.

(300) CE, le 24 Avril 2012, N° 010834778

(111) 83336 (151) 06 Septembre 2012

(210) 122813

(732) FATBURGER NORTH AMERICA, INC.
9606 Santa Monica Boulevard, Penthouse,
Beverly Hills, Ca. 90210
ETATS-UNIS D'AMERIQUE.

(740) Maître Dj. Boukrami



(511) 25, 43.
T-shirts sérigraphies. Services de restaurants.

(111) 83337 (151) 06 Septembre 2012

(210) 122814

(732) FATBURGER NORTH AMERICA, INC.
9606 Santa Monica Boulevard, Penthouse,
Beverly Hills, Ca. 90210
ETATS-UNIS D'AMERIQUE.

(740) Maître Dj. Boukrami



(511) 25, 43.
T-shirts sérigraphies. Services de restaurants.

(111) 83338 (151) 06 Septembre 2012

(210) 122818

(732) TITAN INTERNATIONAL, INC.
2701 Spruce Street, Quincy 62301, Illinois,
ETATS-UNIS D'AMERIQUE.

(740) Maître Abu-Ghazaleh Intellectual Property



(511) 12.

Pneus.

(300) US, le 30 Mai 2012, N° 85/638, 740

(111) 83339 (151) 09 Septembre 2012

(210) 122825

(732) QARVA LTD.
192 Old Bakery Street, Valetta,
VLT 1455
MALTA.

(740) Maître N. E. Djelliout

Qarva

(511) 9, 41, 42.

Logiciels d'application ; logiciels d'ordinateur/informatiques ; logiciels de communication de données ; logiciels de traitement de données ; logiciels d'interface ; logiciels préenregistrés ; pilotes de logiciels ; logiciels multimédias ; logiciels TV, non relatifs aux finances ou à l'investissement. Education relative aux logiciels informatiques ; éducation relatives aux logiciels d'application ; cours de formation relative aux logiciels informatiques ; formation d'utilisation des systèmes de logiciels ; formation relative aux programmes informatiques ; services de conseils relatifs aux logiciels informatiques ; services de conseils relatifs à l'interface homme-machine pour logiciels informatiques ; services de conseils relatifs à l'utilisation de logiciels informatiques ; programmation d'ordinateurs ; élaboration (conception de logiciels et développement ; services de conseils de logiciels informatiques ; mise à jour de logiciels ; ingénierie de logiciels informatiques ; maintenance de logiciels informatiques ; services d'appui technique de logiciels informatiques ; configuration de logiciels informatiques ; création, entretien et modernisation de logiciels informatiques ; maintenance et adaptation de logiciels ; création de programmes d'ordinateur pour le traitement des données ; conception personnalisée de pack logiciels ; débogage de logiciels informatiques pour les tiers ; élaboration (conception) de logiciels pour les opérateurs audiovisuels ; élaboration (conception) de logiciels pour la compression et décompression de contenu multimédias ; élaboration (conception) de logiciels pour la conversion des données et du contenu multimédias de /et vers des protocoles différents ; élaboration (conception) de logiciels pour le traitement du signal numérique ; élaboration (conception) de logiciels pour mémorisation de données et rappels multimédia ; élaboration (conception) de logiciels pour le traitement et la distribution de contenus multimédias ; services d'élaboration relatifs aux logiciels d'ordinateur ; développement de logiciels multimédias

interactifs ; développement de logiciels ; développement de logiciels de conversion pour les données et le contenu multimédias de/et vers des protocoles différents ; développement de la compression et décompression de contenus multimédias ; développement du traitement et de la distribution de contenus multimédia ; développement de mémorisation de données et rappels de données multimédias ; développement de logiciels pour les opérateur audiovisuels ; leasing de logiciels d'ordinateur ; location de logiciels d'ordinateurs.

(111) 83340 (151) 09 Septembre 2012

(210) 122826

(732) S P A SAHARA OIL
Hay Boudhif Bt N° 02, 105 Djelfa
ALGERIE.



(511) 35, 39.

Administration commercial de licences de produits et de services de tiers. Stockage d'énergie et des combustibles ; stockage des engrais. Transport des produits pétroliers et dangereux.

(111) 83341 (151) 10 Septembre 2012

(210) 122837

(732) MILLENNIUM PHARMACEUTICALS, INC.
Une société de l'Etat de Delaware
40 Landsdowne Street, Cambridge,
Massachusetts
ETATS-UNIS D'AMERIQUE.

(740) Maître Dj. Boukrami



(511) 5.

Produits pharmaceutiques à usage humain ; produits pharmaceutiques pour le traitement et la prévention du cancer.

(111) 83342 (151) 10 Septembre 2012

(210) 122840

(732) Monsieur DJLLAILI Abdesalam
Lotissement N° 324, Ouled Brahim, Saida
ALGERIE.

KITTA

(511) 39.

Conditionnement du ciment.

(111) 83343 (151) 11 Septembre 2012

(210) 122843

(732) E U R L LOG & LEAN CONSULTING
Tour Algerian Business Center, 11^{ème} étage,
Les Pins Maritimes, Mohammadia, Alger
ALGERIE.



(511) 35.

Conseils en organisation des entreprises.

(111) 83344 (151) 11 Septembre 2012

(210) 122846

(732) SOCIETE TUNISIENNE DE CHOCOLATERIE
ET DE CONFISERIE SOTUCHOC
66, Avenue Habib Bourguiba, 2033 Mégrine
TUNISIE.

(740) Maître N. E. Djelliout



(511) 30.

Chocolat, chocolaterie, confiserie et biscuit.

(111) 83345 (151) 12 Septembre 2012

(210) 122851

(732) E U R L BOUZID ABDERREZZAK
Route Nationale N°5, Cité des 704 logements,
Tadjenanet, Mila
ALGERIE.



(511) 12.

Système de freinage, suspension et accessoires pour camions et remorques.

(111) 83346 (151) 12 Septembre 2012

(210) 122853

(732) E U R L CULTURE COMMUNICATION.
Résidence El-Moutakbal, Lot N° 272,
Delly Brahim, Alger
ALGERIE.

BATIMETIERS

ALGER

(511) 41.

Organisation d'exposition à buts culturels ou éducatifs.

(111) 83347 (151) 12 Septembre 2012

(210) 122855

(732) Monsieur SADJI Fouad
Douar Ouled Chaoui, Classe 15,
lotissement propriétaire 89,
El-Hchem, Mascara
ALGERIE.

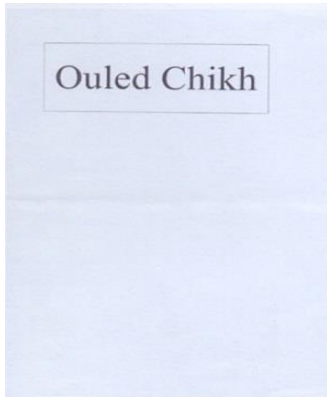

(511) 39.
Conditionnement ciment.

(111) 83348 (151) 12 Septembre 2012

(210) 122857

(732) S A R L TOUFIK TRANSFORMATION DE METAL
Lotissement N° 35, Zone Industrielle Kechida,
Batna
ALGERIE.

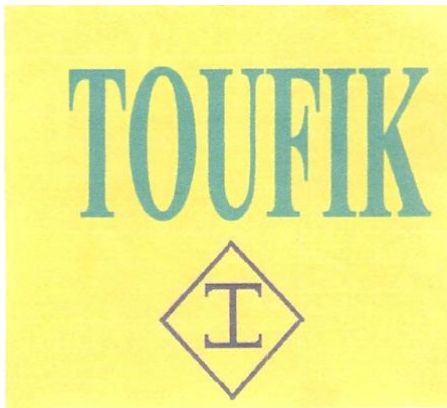

(511) 1, 2, 3, 4, 5, 7, 8, 9, 10, 12, 14, 16, 17, 18, 19, 20, 21, 22, 23, 24, 25, 26, 27, 28, 29, 30, 31.

Produits chimiques destinés, aux sciences, à la photographie, ainsi qu'à l'agriculture, l'horticulture et la sylviculture; résines artificielles à l'état brut, matières plastiques à l'état brut; engrais pour les terres; compositions extinctrices; préparations pour la trempe et la soudure des métaux; produits chimiques destinés à conserver les aliments; matières tannantes; adhésifs (matières collantes) destinés à l'industrie. Couleurs, vernis, laques; préservatifs contre la rouille et contre la détérioration du bois; matières tinctoriales; mordants ; résines naturelles à l'état brut ; métaux en feuilles et en poudre pour peintres, décorateurs, imprimeurs et artistes. Préparations pour blanchir et autres substances pour lessiver ; préparations pour nettoyer, polir, dégraisser et abraser; savons; parfumerie, huiles essentielles, cosmétiques, lotions pour les cheveux; dentifrices. Huiles et graisses industrielles; lubrifiants; produits pour absorber, arroser et lier la poussière;

combustibles (y compris les essences pour moteurs) et matières éclairantes ; bougies et mèches pour l'éclairage. Produits pharmaceutiques et vétérinaires ; produits hygiéniques pour la médecine ; aliments et substances diététiques à usage médical ou vétérinaire, aliments pour bébés ; compléments alimentaires pour êtres humains et animaux ; emplâtres, matériel pour pansements ; matières pour plomber les dents et pour empreintes dentaires ; désinfectants; produits pour la destruction d'animaux nuisibles ; fongicides, herbicides. Machines et machines-outils; moteurs (à l'exception des moteurs pour véhicules terrestres); accouplements et organes de transmission (à l'exception de ceux pour véhicules terrestres); instruments agricoles autres que ceux actionnés manuellement ; couveuses pour les œufs; distributeurs automatiques. Outils et instruments à main entraînés manuellement; coutellerie, fourchettes et cuillers ; armes blanches; rasoirs. Appareils et instruments scientifiques, nautiques, géodésiques, photographiques, cinématographiques, optiques, de pesage, de mesurage, de signalisation, de contrôle (inspection), de secours (sauvetage) et d'enseignement; appareils et instruments pour la conduite, la distribution, la transformation, l'accumulation, le réglage ou la commande du courant électrique; appareils pour l'enregistrement, la transmission, la reproduction du son ou des images ; supports d'enregistrement magnétiques, disques acoustiques; disques compacts, DVD et autres supports d'enregistrement numériques ; mécanismes pour appareils à prépaiement ; caisses enregistreuses, machines à calculer, équipements pour le traitement d'informations, ordinateurs ; logiciels ; extincteurs. Appareils et instruments chirurgicaux, médicaux, dentaires et vétérinaires, membres, yeux et dents artificiels; articles orthopédiques; matériel de suture. Tracteur, fourgonnettes, fourgons, chariots ; élévateur, à bascule, camionnettes, camion, ambulances, autobus, autocars, automobiles. Métaux précieux et leurs alliages et produits en ces matières ou en plaqué non compris dans d'autres classes ; joaillerie, bijouterie, pierres précieuses ; horlogerie et instruments chronométriques. Papier, carton et produits en ces matières, non compris dans d'autres classes; produits de l'imprimerie; articles pour reliures; photographies; papeterie; adhésifs (matières collantes) pour la papeterie ou le ménage; matériel pour les artistes ; pinceaux ; machines à écrire et articles de bureau (à l'exception des meubles) ; matériel d'instruction ou d'enseignement (à l'exception des appareils) ; matières plastiques pour l'emballage (non comprises dans d'autres classes) ; caractères d'imprimerie ; clichés. Caoutchouc, gutta-percha, gomme, amiante, mica et produits en ces matières non compris dans d'autres classes; produits en matières plastiques mi-ouvrées; matières à calfeutrer, à étouper et à isoler; tuyaux flexibles non métalliques. Cuir et imitations du cuir, produits en ces matières non compris dans d'autres classes; peaux d'animaux; malles et valises; parapluies et parasols; cannes; fouets et sellerie. Matériaux de construction non métalliques; tuyaux rigides non métalliques pour la construction; asphalte, poix et bitume; constructions transportables non métalliques; monuments non métalliques. Meubles,

glaces (miroirs), cadres; produits, non compris dans d'autres classes, en bois, liège, roseau, jonc, osier, corne, os, ivoire, baleine, écaille, ambre, nacre, écume de mer, succédanés de toutes ces matières ou en matières plastiques. Ustensiles et récipients pour le ménage ou la cuisine; peignes et éponges; brosses (à l'exception des pinceaux); matériaux pour la broserie; matériel de nettoyage; paille de fer; verre brut ou mi-ouvré (à l'exception du verre de construction); verrerie, porcelaine et faïence non comprises dans d'autres classes. Cordes, ficelles, filets, tentes, bâches, voiles, sacs (non compris dans d'autres classes); matières de rembourrage (à l'exception du caoutchouc ou des matières plastiques); matières textiles fibreuses brutes. Fils à usage textile. Tissus et produits textiles non compris dans d'autres classes; jetés de lit; tapis de table. Vêtements, chaussures, chapellerie. Dentelles et broderies, rubans et lacets; boutons, crochets et œillets, épingles et aiguilles; fleurs artificielles. Tapis, paillasons, nattes, linoléum et autres revêtements de sols; tentures murales non en matières textiles. Jeux, jouets; articles de gymnastique et de sport non compris dans d'autres classes; décorations pour arbres de Noël. Viande, poisson, volaille et gibier; extraits de viande; fruits et légumes conservés, congelés, séchés et cuits; gelées, confitures, compotes; œufs; lait et produits laitiers; huiles et graisses comestibles. Café, thé, cacao et succédanés du café; riz; tapioca et sagou; farines et préparations faites de céréales; pain, pâtisserie et confiserie; glaces comestibles; sucre, miel, sirop de mélasse; levure, poudre pour faire lever; sel; moutarde; vinaigre, sauces (condiments); épices; glace à rafraîchir. Graines et produits agricoles, horticoles et forestiers, non compris dans d'autres classes; animaux vivants; fruits et légumes frais; semences; plantes et fleurs naturelles; aliments pour les animaux; malt.

(111) 83349 (151) 12 Septembre 2012

(210) 122860

(732) HASIRCILAR TEKSTIL KONFEKSIYON
IMALT IHRACAT ITHALAT SANAYI VE
TICARET ANONIM SIRKETI.
E-5 Karayolu Uzeri, Hasircilar Is Merkezi,
Yakuplu, Istanbul
TURQUIE.

(740) Maître S. Hadjadj

SILVERSUN

(511) 18, 25, 35.

Cuir et imitations du cuir, produits en ces matières non compris dans d'autres classes; peaux d'animaux; malles et valises; parapluies et parasols; cannes; fouets et sellerie. Vêtements, chaussures, chapellerie. Publicité; gestion des affaires commerciales; administration commerciales; travaux de bureau.

(111) 83350

(151) 13 Septembre 2012

(210) 122870

(732) ALRAYA HOLDING GROUP CO.
P.O. Box 626, Safat 13007
KUWEIT.

(740) Maître Abu-Ghazaleh Intellectual Property

BADEEL
BATTERIES

(511) 1, 9.

Produits chimiques destinés à l'industrie, aux sciences, à la photographie, ainsi qu'à l'agriculture, l'horticulture et la sylviculture; résines artificielles à l'état brut, matières plastiques à l'état brut; engrais pour les terres; compositions extinctrices; préparations pour la trempe et la soudure des métaux; produits chimiques destinés à conserver les aliments; matières tannantes; adhésifs (matières collantes) destinés à l'industrie. Appareils et instruments scientifiques, nautiques, géodésiques, photographiques, cinématographiques, optiques, de pesage, de mesurage, de signalisation, de contrôle (inspection), de secours (sauvetage) et d'enseignement; appareils et instruments pour la conduite, la distribution, la transformation, l'accumulation, le réglage ou la commande du courant électrique; appareils pour l'enregistrement, la transmission, la reproduction du son ou des images; supports d'enregistrement magnétiques, disques acoustiques; disques compacts, DVD et autres supports d'enregistrement numériques; mécanismes pour appareils à prépaiement; caisses enregistreuses, machines à calculer, équipements pour le traitement d'informations, ordinateurs; logiciels; extincteurs.

(111) 83351

(151) 16 Septembre 2012

(210) 122877

(732) Monsieur LEFKIR Mustapha
Cité AADL 1256 logements, Bat C 16, N° 01
Mahelma, Zeralda, Alger
ALGERIE.



(511) 3.
Cire à épiler.

(111) 83352 (151) 18 Septembre 2012

(210) 122892

(732) AL REHAB MODERN FACTORY FOR
PERFUMS
P.O. Box 1246, Jeddah Industrial Area,
Phase 4, Jeddah 21431
ARABIE SAOUDITE.

(740) Maître Abu-Ghazaleh Intellectual Property



(511) 3, 5.
Produits de toilette contre la transpiration, aromates [huiles essentielles], masques de beauté, produits de nettoyage, cosmétiques, crèmes cosmétiques, déodorants à usage personnel, savons désinfectants, eau de cologne, huiles essentielles, colorants pour les cheveux teintures pour cheveux, encens, bâtons d'encens, lotions à usage cosmétique, huiles pour la parfumerie, produits de parfumerie, parfums, eaux de senteur, shampooings, produits cosmétiques pour les soins de la peau, savons, produits de toilette. Désodorisants d'atmosphère, produits pour la purification de l'air, désodorisants pour vêtements ou matières textiles, désodorisants autrement qu'à usage personnel, désodorisants pour W-C. chimiques, désodorisants à usage hygiénique, boue pour bains, boue, préparations médicinales pour la croissance des cheveux, produits pharmaceutiques contre les pellicules.

(111) 83353 (151) 18 Septembre 2012

(210) 122893

(732) Monsieur CHERFAOUI Merouane
04, Groupe Krim Belkacem,
Dar-El-Beida, Alger
ALGERIE.

(740) Maître N. E. Djelliout

AL KARIA

القرية

(511) 29, 30.

Viande, poisson, volaille et gibier ; extraits de viande ; fruits et légumes conservés, congelés, séchés et cuits ; gelées, confitures, compotes ; œufs, lait et produits laitiers ; huiles et graisses comestibles. Café, thé, cacao, sucre, riz, tapioca, sagou, succédanés du café ; farines et préparations faites de céréales, pain, pâtisserie et confiserie, glaces comestibles ; miel, sirop de mélasse ; levure ; poudre pour faire lever ; sel moutarde ; vinaigre, sauces (condiments) ; épices ; glaces à rafraîchir.

(111) 83354 (151) 19 Septembre 2012

(210) 122901

(732) Monsieur LABRES Mohamed
22, Rue Ahmed Ben Harrath, Sidi Bel-Abbes
ALGERIE.



(511) 3.
Crèmes cosmétiques.

(111) 83355 (151) 19 Septembre 2012

(210) 122902

(732) Monsieur HALOUANE Madjid
Cité Central Electricque
Cap Djinet, Boumerdès
ALGERIE.



(511) 30.
Epices.

(111) 83356 (151) 20 Septembre 2012

(210) 122922

(732) E U R L PHARMALLIANCE LABO
Donaine Kouchi Idir, B.P. 25 Bis,
Ouled Fayet, Alger
ALGERIE.



DAZIL

(511) 5, 35.
Produits pharmaceutiques, traitement pour les maladies cardiovasculaires. Commercialisation des produits pharmaceutiques.

(111) 83357 (151) 20 Septembre 2012

(210) 122929

(732) PREMIER LEISURE S.A.L
(Holding Company)
Une société libanaise
Boubess Building, Verdun,
Rachid Karameh Street, Beirut
LIBAN.

(740) Maître Dj. Boukrami



(511) 43.
Services de restauration (alimentation) ; hébergement temporaire.

(111) 83358 (151) 20 Septembre 2012

(210) 122932

(732) BASF AGRO B.V.,
Arnhem (NL)-Zweigniederlassung Wädenswill
Moosacherstrasse 2, AU
SUISSE.

(740) Maître Dj. Boukrami

FENDONA

(511) 5.
Préparations pour détruire et combattre les animaux nuisibles, insecticides, fongicides, herbicides, pesticides.

(111) 83359 (151) 20 Septembre 2012

(210) 122934

(732) APPLE INC.
1 Infinité Loop, Cupertino, California 95014
EATS-UNIS D'AMERIQUE.

(740) Maître M.A. Badri

EARPODS

(511) 9.
Ordinateurs ; périphériques d'ordinateur ; matériel informatique ; machines de jeux informatiques ; ordinateurs portables, tablettes électroniques, assistants numériques personnels, organisateurs électroniques, bloc-notes électroniques, lecteurs électroniques de livres ; unités de jeux électroniques portables à usage avec un écran ou un moniteur externe ; dispositifs électroniques numériques portables et logiciels y associés ; dispositifs électroniques numériques, portables et mobiles permettant l'accès à l'internet pour l'envoi, la réception et le stockage d'appels téléphoniques, de télécopies, de courrier électroniques, et d'autres données numériques ; unités électroniques portables pour la réception, le stockage et/ou la transmission sans fil de données et de messages et dispositifs électroniques permettant à l'utilisateur de suivre ou de gérer des informations personnelles ; appareils d'enregistrement et de reproduction du son ; lecteurs MP3 et autres lecteurs audio de format numérique ; enregistreur audio numériques ; enregistreurs et lecteurs vidéo numériques ; enregistreurs et lecteurs de cassettes audio ; enregistreurs et lecteurs de cassettes vidéo ; enregistreurs et lecteurs de disques numériques polyvalents ; enregistreurs et lecteurs de bandes audio numériques ; postes de radio, émetteurs radio et récepteurs radio ; mixeurs audio, vidéo et numériques ; amplificateurs audio ; récepteurs audio ; décodeurs audio ; appareils audio pour voiture ; écouteurs à placer dans les oreilles et casques à écouteurs ; haut-parleurs ; microphones ; composants et accessoires audio ; équipements et instruments électroniques de communication ; appareils d'enseignement audiovisuel ; appareils et instruments optiques ; appareils et instruments de télécommunications dispositifs pour systèmes de positionnement mondial (GPS) ; téléphones ; dispositifs de communication sans fil pour la transmission de voix, de données ou d'images ; câbles ; appareils pour le stockage de

données ; puces, disques et bandes contenant des programmes informatiques ou des logiciels ou destinés à l'enregistrement de ceux-ci ; télécopieurs ; caméras ; piles et batteries ; télévisions ; récepteurs de télévision ; moniteurs de télévision ; logiciels informatiques ; jeux informatiques et électroniques ; logiciels pour création, l'écriture, la distribution, le téléchargement, la transmission, la réception, le jeu, le montage, l'extraction, le codage, le décodage, l'affichage, le stockage et l'organisation de textes, données, illustrations graphiques, images, audio, vidéo et autres contenus multimédia, publications électroniques et jeux électroniques ; logiciels pour utilisation dans l'enregistrement, l'organisation, la transmission, la manipulation, et la révision des textes, données, fichiers audio, fichiers vidéo et jeux électroniques en rapport avec les ordinateurs, les télévisions, les boîtiers décodeurs télévision, les lecteurs audio, les lecteurs vidéos, les lecteurs multimédias, les téléphones et les appareils électroniques numériques portables ; logiciels permettant aux utilisateurs de programmes et de distribuer les textes, données, illustrations graphiques, image, audio, vidéo et autres contenus multimédias via les réseaux de communication mondiaux et autres réseaux informatiques, électroniques et de communication ; logiciels pour identifier, localiser, grouper, distribuer et gérer les données et les liens entre les serveurs informatiques et les utilisateurs connectés aux réseaux de communication mondiaux et autres réseaux informatiques, électroniques et de communication ; logiciels pour utilisation sur appareils électroniques numériques mobiles et portables et autres appareils électroniques du consommateur ; logiciels de publication électroniques ; logiciels de lecteurs de publications électroniques ; logiciels pour la gestion des informations personnelles ; contenus, information et commentaires audio et audiovisuels préenregistrés téléchargeables ; livres, magazines, périodiques, circulaires, quotidiens, journaux et autres publications électroniques téléchargeables ; logiciels de gestion de bases de données ; logiciels de reconnaissance des caractères ; logiciels de reconnaissance des voix ; logiciels de courrier et de messagerie électronique ; logiciels pour l'accès à la navigation et la recherche dans des bases de données en ligne ; affichage électronique ; logiciels de synchronisation de données ; logiciels de développement des applications ; manuels de l'utilisateur sous format lisible électroniquement, en marche ou sur ordinateur conçus pour être utilisés avec, et vendus ensemble avec tous les produits précités ; équipements informatiques conçus pour être utilisés avec tous les produits précités ; appareils électroniques avec fonctions multimédias conçus pour être utilisés avec tous les produits précités ; appareils électroniques avec fonctions interactives conçus pour être utilisés avec tous les produits précités ; accessoires, pièces, éléments constitutifs, et appareils de test de tous les produits précités ; housses, sacs et étuis conçus ou préformés pour contenir tous les produits précités.

(300) JM, le 11 Juillet 2012, N° 60741

(111) 83360 (151) 20 Septembre 2012

(210) 122952

(732) ICF ISI CIHAZLARI FABRIKASI ANONIM SIRKETI
Organize Sanayi Bolgesi, Eskisehir
TURQUIE.

(740) Maître S. Hadjadji



(511) 11.

Appareils d'éclairage, de chauffage, de production de vapeur, de cuisson, de réfrigération, de séchage, de ventilation, de distribution d'eau et installations sanitaires, cuiseurs, fours électriques, fours à micro-ondes, hottes aspirantes de cuisine ; éviers

(111) 83361

(151) 24 Septembre 2012

(210) 122981

(732) Monsieur SALAH Salah Mostapha
Domaine Debabi Med, N°26,
Guelma
ALGERIE.

RWGELA

(511) 3.

Préparations pour blanchir et autres substances pour lessiver, préparations pour nettoyer, polir et abraser, savons parfumerie, huiles essentielles, cosmétiques, lotions pour cheveux, dentifrices.

(111) 83362

(151) 24 Septembre 2012

(210) 122983

(732) AMERICAN INTERNATIONAL GROUP, INC.
Société organisée et existante sous les lois de
l'Etat de Delaware
180 Maiden Lane, New York,
New York 10038
ETATS-UNIS D'AMERIQUE.

(740) Maître Maya Sator



(511) 36.

Services d'assurances ; affaires financières ; affaires monétaires ; affaires immobilières, y compris les services de souscription en matières de réassurance dans les domaines, respectivement : des accidents et de santé, des automobiles et des camping-cars ou autocaravanes, de l'aviation, des interruptions imposées aux activités d'affaires, de la gestion de toute crise pouvant survenir dans les activités d'affaires, de la responsabilité des administrateurs et des cadres supérieurs, de l'invalidité ou de l'incapacité, des allocations ou avantages sociaux des salariés, de la responsabilité attachée aux pratiques des salaires de la responsabilité appliquée en matière de l'environnement, des erreurs et omissions, de l'annulation d'un événement ou d'une manifestation, de la fidélité et du crime, de la responsabilité fiduciaire, de la fraude, de la responsabilité en général, de la sécurité de la patrie et du terrorisme, du vol d'identité, de l'enlèvement ou du kidnapping et de toute imposition de rançon/d'extorsion, de l'assurance-vie, des garanties hypothécaires, de la sécurité et de protection du domaine privé des réseaux, de la responsabilité appliquée en matière de produits, de la responsabilité professionnelle, de la propriété et des cas accidentés ou des victimes d'accidents, de la réassurance en général, des cautions ou garanties, des crédits ou effets de commerce et des risques au niveau politique, des voyages et de la compensation des travailleurs ; services de gestion des risques financiers, souscription en matière de réassurances des rentes de viagères ou viager en général ; délivrance et administration des rentes viagères ou des viager en général ; administration financière des projets de pensions de retraite ; services de conseils ou de consultation en matière d'investissements ; gestion d'investissements ; investissements en sociétés d'investissement (de type 'SICAV') ; services de prêts hypothécaires assurés dans le domaine de l'immobilier ; services de gérance /d'investissement assurés dans le domaine de l'immobilier ; services de crédits ou de prêts assurés par tranches ou versements ; services de courtage et de représentation en assurances assurés dans le domaine des avions d'occasion, ainsi que tous autres services compris dans la classe 36.

(111) 83363

(151) 24 Septembre 2012

(210) 122984

(732) AMERICAN INTERNATIONAL GROUP, INC.
Société organisée et existante sous les lois de
l'Etat de Delaware
180 Maiden Lane, New York,
New York 10038
ETATS-UNIS D'AMERIQUE.

(740) Maître Maya Sator



(511) 36.

Services d'assurances ; affaires financières ; affaires monétaires ; affaires immobilières, y compris les services de souscription en matières de réassurance dans les domaines, respectivement : des accidents et de santé, des automobiles et des camping-cars ou autocaravanes, de l'aviation, des interruptions imposées aux activités d'affaires, de la gestion de toute crise pouvant survenir dans les activités d'affaires, de la responsabilité des administrateurs et des cadres supérieurs, de l'invalidité ou de l'incapacité, des allocations ou avantages sociaux des salariés, de la responsabilité attachée aux pratiques des salaires de la responsabilité appliquée en matière de l'environnement, des erreurs et omissions, de l'annulation d'un événement ou d'une manifestation, de la fidélité et du crime, de la responsabilité fiduciaire, de la fraude, de la responsabilité en général, de la sécurité de la patrie et du terrorisme, du vol d'identité, de l'enlèvement ou du kidnapping et de toute imposition de rançon/d'extorsion, de l'assurance-vie, des garanties hypothécaires, de la sécurité et de protection du domaine privé des réseaux, de la responsabilité appliquée en matière de produits, de la responsabilité professionnelle, de la propriété et des cas accidentés ou des victimes d'accidents, de la réassurance en général, des cautions ou garanties, des crédits ou effets de commerce et des risques au niveau politique, des voyages et de la compensation des travailleurs ; services de gestion des risques financiers, souscription en matière de réassurances des rentes de viagères ou viager en général ; délivrance et administration des rentes viagères ou des viager en général ; administration financière des projets de pensions de retraite ; services de conseils ou de consultation en matière d'investissements ; gestion d'investissements ; investissements en sociétés d'investissement (de type 'SICAV') ; services de prêts hypothécaires assurés dans le domaine de l'immobilier ; services de gérance /d'investissement assurés dans le domaine de l'immobilier ; services de crédits ou de prêts assurés par tranches ou versements ; services de courtage et de

représentation en assurances assurés dans le domaine des avions d'occasion, ainsi que tous autres services compris dans la classe 36.

(111) 83364 (151) 25 Septembre 2012

(210) 122988

(732) SPA LABORATOIRES FRATER-RAZES
FORME SECHE.
51, Rue Lazergui Kaddour
Saoula, Alger
ALGERIE.

VASTACOL

(511) 5.
Produits pharmaceutiques.

(111) 83365 (151) 27 Septembre 2012

(210) 123011

(732) S.A.M SACOME CONTI « LA RUCHE »
Société anonyme monégasque
1, Avenue Albert II, B.P. 119
98007 MONACO CEDEX.

(740) Maître M. A. Zizine

CONTI

(511) 11.
Machines à café électriques à usage professionnel.

(111) 83366 (151) 27 Septembre 2012

(210) 123019

(732) KOHLER CO.,
Une société organisée et existante sous les lois de l'Etat de Wisconsin
444 Highland Drive, Kohler, Wisconsin,
ETATS-UNIS D'AMERIQUE.

(740) Maître Dj. Boukrami

STRUKTURA

(511) 11, 20.
Appareils de distribution d'eau et installations sanitaires ; baignoires ; douches et installations de douches ; bacs de douche ; W.-C. ; pommes de douches ; lavabos ; bidets ; toilettes, cuvettes de

toilettes ; toilettes ; éviers ; purgeurs ; robinets ; becs de baignoires ; réservoirs de chasse d'eau ; accessoires de salle de bain ; appareils et installations sanitaires ; appareils d'éclairage, de chauffage, de production vapeur, de cuisson, de réfrigération, de ventilation, de distribution d'eau et installations sanitaires. Meubles de salle de bains, armoires de salle de bains, armoires à pharmacie, piédestaux pour salles de bains, tables de toilette de salle de bains ; tables de toilette de salle de bains avec lavabos incorporés ; dessus de vanité de salle de bains ; meubles, glaces (miroirs), cadres ; produits, non compris dans d'autres classes, en bois, liège, roseau, jonc, osier, corne, os, ivoire, baleine, écaille, ambre, nacre, écume de mer, succédanés de toutes ces matières ou en matières plastiques.

(111) 83367 (151) 27 Septembre 2012

(210) 123020

(732) MARS, INCORPORATED
6885 Elm Street, Mclean, Virginia 22101-3883
ETATS-UNIS D'AMERIQUE.

(740) Maître Dj. Boukrami



(511) 30.
Chocolat ; cacao ; caramel ; caramel au beurre ; caramel mou ; nougat ; céréales ; café ; thé ; tapioca ; sagou ; farine ; miel ; sirop de mélasse ; sucre ; sel ; aliments et boissons composés entièrement ou partiellement de chacun des produits précités et succédanés de tels produits ; confiserie ; friandises en tablettes ; confiserie de chocolat ; confiserie pour décorer les aliments ; chocolat pour la décoration d'aliments ; barres de chocolat ; œufs en chocolat ; chocolat fourré ; confiserie enrobée de chocolat ; truffes (confiserie) ; fondants (confiserie) ; confiserie de chocolat contenant des biscuits, des noix, du caramel au beurre, du caramel mou, du nougat, ou des fruits secs ; confiserie de chocolat contenant une farce sous forme de sauce ; confiserie de chocolat contenant une farce en crème ; confiserie de chocolat aromatisée de café ; grains de café enrobés (confiserie) ; grains de café enrobés de chocolat (confiserie) ; sucrerie ; sucettes (confiserie) ; gelées de fruits (confiserie) ; sucre candi ; barres chocolatées, bonbons ; bonbons de chocolat ; gommes à mâcher ; en-cas ; en-cas contenant ou enrobés de chocolat ; produits de boulangerie ; biscuits ; biscuits de malt ; biscuits contenant des fruits secs, du chocolat ou

des noix ; biscuits enrobés de chocolat ; gaufrettes ; gaufrettes au chocolat ; crackers ; macarons ; cookies ; gâteaux ; poudre pour gâteaux ; préparation pour gâteaux ; pâte ; pâtisserie ; crêpes ; gaufres ; tartes ; bretzels ; bretzels enrobés de chocolat ; croustilles de maïs ; barres de céréales ; barres de muesli ; barres à grignoter ; barres à grignoter contenant du chocolat ; des grains ; des ou des fruits (confiserie) ; barres à grignoter enrobées de chocolat ; noix (confiserie) ; noix enrobées (confiserie) ; noix, grains ou fruits enrobés de chocolat (confiserie) ; boissons frappées ; chocolat en poudre ; chocolat chaud ; boissons (à base de chocolat) ; boissons (à base de cacao) ; boissons (à base de café) ; boissons (à base de thé) ; poudre de cacao ; poudre de chocolat ; boissons alimentaires maltées ; sirop ; mélasse raffinée ; sirops de chocolat pour la préparation de boissons à base de chocolat ; sirops à usage culinaire ; sauces ; sauces de chocolat ; pâtes à tartiner ; pâtes à tartiner au chocolat ; pâtes à tartiner au chocolat ; pâtes à tartiner à base de chocolat et de noix ; condiments ; épices ; glaces comestibles ; confiseries glacées ; crème glacée ; sucettes congelés yaourt congelés ; desserts frais ; sorbets ; poudings ; fondants ; gelées ; mousses ; desserts et poudings à base de chocolat ; desserts et poudings à base de riz ; desserts et poudings à base de pâte ; arômes pour aliments, boissons, en-cas et repas ; composants pour préparer des aliments, boissons, en-cas et repas ; aliments et boissons préparés à partir de produits compris dans la classe 30 ; produits préparés pour la consommation et consistant essentiellement de produits compris dans la classe 30.

(111) 83368 (151) 27 Septembre 2012

(210) 123021

(732) OPEL SPECIAL VEHICLES GMBH.
Mainzer Strasse (Adam Opel AG-M55)
65428 Ruesselsheim
ALLEMAGNE.

(740) Maître Abu-Ghazaleh Intellectual Property

Metronomic

(511) 12.
Engrenages et pièces d'engrenages, compris dans la classe 12.

(300) OHIM, le 10 Avril 2012, N° 010795128

(111) 83369 (151) 27 Septembre 2012

(210) 123023

(732) MAHARISHI VEDIC UNIVERSITY LIMITED.
54 Marsamxett Road
Valletta, VLT 1853
MALTE.

(740) Maître Abu-Ghazaleh Intellectual Property

مهاريشي

(511) 41, 42, 44.

Education ; formation ; divertissement ; activités sportives et culturelles ; services d'éducation en matière de santé ; services de cours pour adultes en matière de gestion ; organisation de cours en rapport avec la gestion commerciale ; services d'éducation relatifs à la gestion ; conduite de séminaires d'instruction en matière de gestion du temps ; services de formation en gestion ; production de matériel pédagogique distribué lors de séminaires sur la gestion ; production de bandes vidéo pour entreprises destinées à la formation éducative en gestion ; services de formations sur la gestion d'entreprise ; fourniture de cours d'instruction relatifs à la gestion en général ; publication de manuels de travail en gestion commerciale ; conduite d'ateliers et de séminaires liés à la connaissance personnelle ; services éducatifs et récréatifs, à savoir, fourniture de conférenciers spécialistes de la motivation et de l'éducation, dans le domaine de la culture personnelle ; cours de développement personnel ; fourniture d'assistance, de formation personnelle et d'assistance liée à la condition physique pour entreprises clientes afin d'aider leurs salariés à modifier leur condition physique, leur force, leur condition, et leurs exercices dans leur vie quotidienne ; fourniture à des particuliers d'assistance, formation personnelle et consultation en remise en forme physique pour exercice physique, endurcissement, conditionnement et amélioration de l'exercice dans leur vie quotidienne ; fourniture de cours d'instruction liés à la gestion du temps ; cours de développement personnel ; services d'entraînement personnel pour la remise en forme physique proposant des activités aérobies et anaérobies combinées à un entraînement des muscles et de la flexibilité ; fourniture de cours d'instruction liés à la gestion du temps ; services de cours de formation en développement personnel ; formation à la méditation ; enseignement de pratiques de méditation. Services scientifiques et technologiques ainsi que recherché et conception connexes ; services d'analyses et de recherche industrielles ; services de conception et de développement d'ordinateurs et de logiciels ; services d'architecture ; services liés à la décoration d'intérieurs. Services médicaux ; soins d'hygiène et de beauté pour êtres humains ou pour animaux ; services de messages ; services d'informations liés au message ; conseils en matière de diététique et de nutrition ; services de cliniques de santé ; services de méditation ; services de guérison par énergie, à savoir conseils en gestion et réduction du stress pour améliorer la vie des personnes ; évaluation physio thérapeutique, identification, et traitement des dysfonctionnements locomoteurs pour restaurer, maintenir, et promouvoir les fonctions physiques optimales permettant de prévenir le début, les symptômes et la progression d'affections, de

limitations fonctionnelles, et d'incapacités découlant de maladies, troubles, affections, ou blessures ; services de gestion du stress ; conduite d'évaluations personnelles liées au mode de vie et au bien-être, par téléphone et en personne (services liés à la santé physique et mentale) ; services de conseils en matière de comportement personnel ; conseils en matière de santé et de bien-être pour apporter le bonheur ; services de thérapie personnelle liés à la rééducation musculaire ; services de thérapie personnelle liés à l'amélioration de la circulation ; fourniture de services pour un mode de vie sain et une nutrition saine, à savoir, évaluations personnelles, programmes personnalisés, programmes de maintenance, et conseils ; fourniture de services de bien-être, à savoir, évaluations personnelles, programmes personnalisés, programmes de maintenance, et conseils.

(111) 83370 (151) 27 Septembre 2012

(210) 123024

(732) MAGİN İNTO GİYİM SANAYİ VE TİCARET LİMİTED ŞİRKETİ
Kişla Caddesi Nur Sanayi Sitesi No : 109/28
Topçular, Istanbul
TURQUIE.

(740) Maître Abu-Ghazaleh Intellectual Property



(511) 25.
Vêtements, chaussures, chapellerie.

(111) 83371 (151) 27 Septembre 2012

(210) 123025

(732) TOYO TIRE & RUBBER CO., LTD.
17-18, Edobori 1-Chome,
Nishi-Ku, Osaka,
JAPON.

(740) Maître Abu-Ghazaleh Intellectual Property

NANOENERGY

(511) 12.

Pneus pour véhicules, chambres à air pour pneumatiques de véhicules et roues de véhicules.

(111) 83372 (151) 27 Septembre 2012

(210) 123026

(732) SUZUKI MOTOR CORPORATION.
300, Takatsuka-Cho, Minami-Ku
Hamamatsu-Shi, Shizuoka-Ken
JAPON.

(740) Maître Abu-Ghazaleh Intellectual Property

AMUSE

(511) 12.

Automobiles, motocyclettes, véhicules tous terrains, leurs pièces et accessoires.

(111) 83373 (151) 27 Septembre 2012

(210) 123039

(732) Monsieur BENZOHRHA Mohamed Habib Nabil
241 Ilot 11, Hai Khemisti,
Bir-Djir, Oran
ALGERIE.

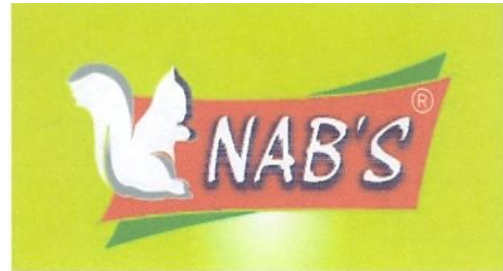

(511) 29.
Fruits sec.

(111) 83374 (151) 01 Octobre 2012

(210) 123041

(732) RWE AG.
Opernplatz 1,
45128 Essen,
ALLEMAGNE.

(740) Maître Dj. A. Bouchama

Desert Power

(511) 4, 7, 9, 16, 28, 35, 36, 37, 39, 40, 41, 42, 45.

Huiles et graisses industrielles; lubrifiants; produits pour absorber la poussière et les compositions anti-poussières; comestibles gazeux et liquides, combustibles pour le chauffage et l'éclairage, gaz naturel, gaz naturel liquéfié (GNL), pétrole, charbon, énergie électrique, combustibles (y compris les essences pour moteurs) et matières éclairantes; gaz combustible; mélanges de carburant vaporisé; l'huile combustible, huiles lubrifiantes; gaz de pétrole; bougies, mèches (éclairage). Machines et installations qui en sont composées, pour la technologie, l'énergie du génie électrique et du bâtiment, la technologie des communications et la technologie de l'environnement. Equipements électriques et électrotechniques, appareils, instruments, bobines électromagnétiques, à savoir appareils électriques d'allumage à distance, câbles électriques, transformateurs électroniques (électricité), Indicateurs (électrique), boîtes de dérivation (électricité), boîtes de jonction, limiteurs (électricité), appareils anti-interférences (électricité), appareils de mesure (électrique), appareils de précision; appareils, équipements et instruments pour l'enregistrement, la transmission, le transfert et la reproduction du son ou des images; appareils et instruments pour la conduite, la distribution, la transformation, l'accumulation, la régulation et/ou le contrôle de l'électricité, équipements pour le traitement des données et ordinateur; modems pour connecter des ordinateurs, téléphones, télécopieurs et appareils de contrôle à distance des équipements de communication, supports des données, publication électroniques (téléchargeables), logiciels; compteurs d'électricité, mémoire de données (enregistrés et non enregistrés), à savoir disquettes, disques compacts, disques durs magnétiques et bandes magnétiques, mémoires à semi-conducteurs, lecteurs de bandes, disque ou bandes de stockage encodés mécaniquement et/ou optiquement DVD (compris dans la classe 9); supports d'enregistrement sonores et supports d'enregistrement d'images (enregistrées et non enregistrés, compris dans la classe 9) en particulier disques compacts, cassettes DVD et/ou bandes sonores, disques, cassettes vidéo. Produits de l'imprimerie; livres; publication, publications périodiques; journaux; papeterie; matériel d'instruction ou d'enseignement (à l'exception des appareils) en particulier sous forme d'imprimés, de maquettes, de tableaux, d'instruments de dessin et outils d'illustration à savoir, tableaux, tableaux à feuilles mobiles, tableaux blancs, tableaux de présentation et/ou de planification, murs amovibles, panneaux mobiles, panneaux d'information, tous les produits précités étant à usage de bureaux, compris dans la classe 16; papier, carton et produits en ces matières (compris dans la classe 16); éphémérides; report (décalcomanies); timbres adresses, classeurs et/ou chemises; albums; faire-part; autocollants (articles de papeterie), coffrets la pour papeterie, (articles de bureau); dessous de chopes à bière; photos; pinces à billets; crayons; taille-crayons (électrique ou non électriques); blocs (papeterie); presse-papier, papiers à lettres, brochures, reliures, serre-livres, articles de bureau (à l'exception des meubles); bustes, figurines,

statues et/ou statuettes en papier mâché; crayons de couleur, craies, crayons de cire et/ou de feutres, feuilles de données, programmes informatiques imprimés; étiquettes (non en tissu) fanions et/ou banderoles en papier); Chromos; boîtes de peinture (articles à usage scolaire); emballages de bouteilles en carton ou en papier; feuilles de plastique pour l'emballage; feuilles de cellulose recyclée pour l'emballage; formulaires; photographies, photogravures; stylos à encre; peintures (images), encadrées ou non; papier cadeau, globes terrestres, cartes de vœux, représentation graphiques et/ou reproductions; manuels; enveloppes (papeterie); calendriers, fiches; catalogues; signets; magazines (périodiques); carnets; cahiers, papier à lettres, cartes de correspondance, feuilles (papeterie); serviettes en papier; serviettes en papier; serviettes de table en papier; mouchoirs en papier, sacs en papier; écriteaux en papier ou en carton, affiches; cartes postales, prospectus, gommes à effacer; pochoirs (papeterie); boîtes en carton ou papier; écritoires; instruments d'écriture; cahiers d'écriture; papeteries (nécessaires pour écrire); matériel d'écriture; napperons en papier, sceaux, cire à cacheter; tampons; porte tampons, boîtes à tampons (cachets), encres pour tampons, linge de table en papier; verres de papier, formulaires, fournitures de dessin. Jeux électroniques et appareils pour jeux conçus pour être utilisés avec des écrans ou moniteurs externes; jeux, tableaux magnétiques. Publicité; études de marché; consultation professionnelle d'affaires et/ou conseil en organisation dans le domaine de la publicité et du marketing; publication de textes publicitaire; information et conseils commerciaux aux consommateurs; rédaction; gestion des affaires; organisation et tenue de salons professionnels et d'exposition à des fins commerciales et publicitaires; organisation et tenue de manifestations publicitaires; présentations de produits et de services, présentation de produits à des fins publicitaires; publicités dans les magazines, dans les périodiques le spécialisés et dans les journaux quotidiens; publicité à la radio et à la télévision; panneaux d'affichage publicitaire dans les stades; affichage publicitaires en extérieure; services de répondants téléphoniques pour abonnés absents; travaux de bureau; organisation de foires et d'expositions pour l'administration des affaires; conseil en organisation d'entreprise en ce qui concerne les question commerciales dans le domaine de la technologie des communications et dans le secteur de l'énergie; services de conseils dans le domaine du bâtiment, à soir, la préparation organisationnelle de projets de construction; services de conseils, pour le compte de tiers, pour la fourniture d'énergie et de combustibles; services de conseils pour le compte de tiers dans le domaine de la production, l'approvisionnement, le transport et l'utilisation de l'énergie et de l'eau; conseils en gestion pour optimiser les installations de production de chaleur; commercialisation, en particulier de matériaux obtenus par la destruction des déchets, des eaux usées, le traitement et la sécurisation des zones polluées abandonnées, en particulier grâce à l'exploitation et à

l'élimination des déchets ; gestion commerciales, pour le compte de tiers, dans le secteur de l'énergie, du gaz, de l'eau et des eaux usées ; gestion des commerciales, pour le compte de tiers, en particulier par rapport aux installations de production de chaleur ; calcul des coûts de chauffage, pour le compte de tiers (facturation de la consommation) ; préparations des fiches de paye (gestion de salaire) ; services commerciaux, à savoir la facturation des livraisons d'énergie pour le compte de tiers ; réception, le traitement et la manipulation des commandes dans le domaine de l'approvisionnement en énergie ; analyse des prix de revient dans le domaine de l'approvisionnement en énergie et d'approvisionnement énergétique, statistiques dans le domaine de l'approvisionnement en énergie et alimentation en énergie ; les services d'approvisionnement pour le compte de tiers (acquisition de biens et de services pour d'autres entreprises) dans le domaine de l'approvisionnement en énergie et alimentation en énergie ; organisation des opérations commerciales et des contrats dans le domaine de l'approvisionnement en énergie et alimentation en énergie, en particulier l'organisation des contrats en fonction des capacités de transport, les services de transport par l'intermédiaire des réseaux d'approvisionnement, capacités de stockage et des services de structuration de gaz, y compris dans le cadre du commerce électronique, pour le compte de tiers ; gestion des affaires, pour le compte de tiers, d'installations de production, de transport et de distribution d'énergie électrique, de gaz et/ou énergie thermique et l'eau. Les assurances ; affaires financières, les agences de recouvrement de créances ; affaires monétaires ; affaires immobilières ; conduite de transactions de paiement scripturaux, les services financiers, en particulier pour la facturation des livraisons d'énergie pour des tiers ; investissements financiers courtage dans des sociétés actives dans le domaine de l'approvisionnement en énergie et d'approvisionnement énergétique ; courtage de placements financiers dans des sociétés actives dans le domaine du commerce de combustibles gazeux et liquides, des matériaux de chauffage et d'éclairage, en particulier le gaz naturel, gaz naturel liquéfié (GNL), le pétrole, le charbon, l'énergie électrique ; courtage des valeurs mobilières, en particulier dans le domaine du négoce des certificats de matières premières, des droits d'émission de certificat et des devises. Construction de bâtiments ; bâtiments, notamment réalisation de projets de construction, notamment la construction de pointe, le développement des chantiers de construction, piste, ingénierie structurale, la construction de terrain de sport et de génie civil ; installation et maintenance des réseaux de communication de données (matériel informatique) ; maintenance, entretien, installation, réparation et élimination des défauts des équipements, des installations et des dispositifs dans les domaines de la technologie de l'énergie, le génie électrique, la technologie du bâtiment, ingénierie des communications et technologies de l'environnement, le génie mécanique et la fabrication d'outil électrique, démontage des réservoir de pétrole ; élimination des défauts dans les installations électriques, en particulier dans les

domaines de la technologie de l'énergie, le génie électrique, la technologie du bâtiment, ingénierie des communications et technologies de l'environnement, de la mécanique et de l'outil de production électrique, la construction et l'entretien des réseaux d'approvisionnement pour le transport du gaz naturel, du gaz naturel liquides, le pétrole, l'énergie électrique ; organiser l'accès aux réseaux de pipelines pour le compte de tiers par des opérations de construction permettant l'accès. Transport, distribution et approvisionnement en eau (transport) ; mise en décharge de déchets provenant de centrales électriques, de suppression et de remplissage des réservoirs de pétrole (de stockage) ; services de toutes sortes dans le domaine de la logistique (transports) ; logistique de toutes sortes dans le secteur des transports fournis par entreprises d'approvisionnement ou des services publics municipaux, pour l'approvisionnement particulier concernant l'énergie électrique, le gaz, l'eau et le chauffage urbain aux collectivités locales, ménages privés et industrie ; stockage, transport, distribution et fourniture d'énergie et de carburants au moyen de réseaux d'approvisionnement, y compris au moyen de contrats de services avec des tiers ; distribution et approvisionnement en eau ; stockage, transport, distribution et fourniture d'énergie et de carburants au moyen de réseaux d'approvisionnement, y compris au moyen de contrat de services avec des tiers ; stockage de l'énergie et des combustibles ; location des réseaux d'approvisionnement (réseaux de distribution d'énergie) pour le transport des porteurs d'énergie ; emballage et entreposage de marchandises ; location de véhicules bateaux et avion ; location de garages et de places de stationnement ; transport et distribution, sur longue distance, du gaz naturel, du gaz naturel liquéfié, d'électricité, d'eau et chauffage urbain ; transport des déchets ; exploitation des décharges, à savoir stockage des huiles usées et des déchets ; assainissement des sols contaminés par le transport et le stockage des déchets. Traitement des déchets (transformation), traitement des eaux usées, sécurisation de zones polluées abandonnées, à savoir l'exploitation et l'élimination des déchets de toutes sortes, génération d'énergie, en particulier en utilisant de l'eau, du pétrole et du gaz naturel ; assainissement des sols contaminés par des moyens de traitement des sols (conversion) ; l'assainissement des zones polluées abandonnées par le biais de la séparation, l'incinération, le tri et la destruction des déchets de toutes sortes ; gestion de l'eau, notamment eau potable, traitement des eaux de consommation et des eaux usées, épuration des eaux usées, traitement et transformation des ressources minérales et autres matières premières, énergie, matières et produits qui en dérivent produits chimiques et pétrochimiques en tous genres (raffinage). Formation ; éducation ; divertissement ; enseignement ; activités sportives et culturelles ; conseils en matière de formation, de perfectionnement et d'éducation ; mise à disposition de publications électroniques (non téléchargeables) ; présentation de spectacles ; formation, notamment par le biais de réseaux informatiques mondiaux ; délivrance des imprimés, livres, journaux et/ou magazines,

brochures, fiches d'information ; divertissement radiophonique ; la publication en ligne de livres électroniques et /ou périodiques ; organisation et conduite de conférences, congrès séminaires, colloques, stages de formation, cours et conférences ; formation initiales et continue, pour des tiers ; organisation et conduite de colloques ; organisation d'expositions à buts culturels ou éducatifs ; organisation de concours (éducation et/ou divertissement) ; organisation de compétitions sportives ; prendre en location de publications imprimées ; location de publications imprimées ; publication de produits imprimés ; publication de produits imprimés (autres que des textes publicitaires). Planification technique de conduites dans le domaine du gaz, l'eau, les eaux usées et les télécommunications ; conduite de sondages exploratoires à la recherche de ressources minérales, de matières première et matières et produits dérivés ainsi que des produits chimiques et pétrochimiques en tous genres ; conseils techniques dans le domaine de l'économie d'énergie, de la production écologiques et/ou efficace d'énergie pour les consommateurs et les entreprises ; le suivi technique des processus de production, en particulier, l'approvisionnement, la production et le contrôle technique des gaz et des liquides pour le transport ; ingénierie, en particulier les calculs techniques ; la recherche dans le domaine de la protection de l'environnement ; programmation informatique, en particulier dans les domaines de l'acquisition, l'approvisionnement, la distribution et de transport de l'énergie ; services techniques de sécurité, en particulier de conseils techniques dans le domaine de la sécurité ; planification technique de projets d'infrastructure, des systèmes d'égouts, d'installations d'épuration et centrales électriques ; services de conseils technique, d'expertise technique et de calculs techniques dans le domaine de la production, de l'approvisionnement, du transport et de l'utilisation de l'énergie, du gaz, de l'eau et des eaux usées ; planification technique d'installations de production de chaleur, conseils technique en ce qui concerne l'optimisation des installations de production de chaleur ; la surveillance technique des installations industrielles dans les domaines de l'énergie, du gaz de l'eau et des eaux usées et des installations de production de chaleur ; services scientifiques, technologiques, de recherche et de développement s'y rapportant ; analyses pour exploitation de gisements pétrolifères ; services d'ingénierie dans le domaine des technologies de l'énergie, du génie électrique, de la technologie de construction, de la technologie de des communications, de la technologie de l'environnement, du génie mécanique et de la fabrication de machine-outil ; planification technique pour la construction d'équipements, pour les installations et dispositifs le domaine de la technologie de l'énergie, le génie électrique, la technologie de construction, la technologie des communications, la technologie de l'environnement, du génie mécanique et la fabrication de machine-outil, de la prospection des ressources minérales et autres matières premières, ainsi que les matières et produits qui en dérivent et pour les produits chimiques et

pétrochimiques en tous genres ; ingénierie, en particulier et dans les domaines du transport du gaz, de l'approvisionnement du gaz, e la chaleur et énergie, et de l'utilisation du gaz naturel. Surveillance de bâtiment, services de sécurité, y compris la protection personnelle et d'usine ; gardes ; négoce en matière de droits de transport sur les réseaux de pipelines, conseils en sécurité.

(300) OHIM, le 03 Avril 2012, N° 010780732

(111) 83375

(151) 01 Octobre 2012

(210) 123042

(732) THE CARTOON NETWORK, INC.
Une société de l'Etat de Delaware
1050 Techwood Drive, NW, Atlanta,
Georgia 30318
ETATS-UNIS D'AMERIQUE.

(740) Maître Dj. Boukrami

STEVEN UNIVERSE

(511) 9, 41.

Séries de DVD préenregistrés ; séries de disques compacts préenregistrés ; bandes sonores, musique de génériques et autres enregistrements sonores ; lunettes de vue, lunettes de soleil, montures et leurs étuis ; sonneries, éléments graphiques et musiques téléchargeables ; accessoires de téléphones cellulaires, à savoir étuis de téléphones cellulaires et coques de téléphones cellulaires ; émissions télévisées téléchargeables diffusées à la demande ; radio, règles, calculatrices, téléphones ; ordinateurs, logiciels informatiques, périphériques informatiques, manettes de jeux informatiques et jeux vidéo, jeux électroniques ; télécommandes interactives pour jeux vidéo ; télécommandes interactives de poche pour jeux vidéo permettant de jouer à des jeux électroniques alarmes ; casques et vêtements de protection ; cameras, films, piles, lampes de poche ; aimants et tapis de souris. Enseignement ; divertissement ; activités sportives et culturelles ; mise à disposition de services d'information sur les divertissements par télévision, large bande, réseaux sans fil et en ligne ; mise à disposition de jeux informatiques par télévision, large bande, réseaux sans fil et en ligne ; mise à disposition d'émissions de divertissement multimédia par télévision, large bande, réseaux sans fil et en ligne ; production, distribution, projection et location d'émissions télévisuelles, vidéos, films cinématographiques, bandes audio et vidéo, cassettes, disques, disques phonographiques, disques compacts, DVD et tous types de supports préenregistrés ; production et organisation d'émissions radiophoniques et télévisuelles ; informations sur les divertissements ou l'enseignement diffusées par télévision, large bande, réseaux sans fil et en ligne ; mise à disposition de publications électroniques (non

téléchargeables) par télévision, large bande, réseaux sans fil et en ligne.

(111) 83376 (151) 01 Octobre 2012

(210) 123043

(732) THE CARTOON NETWORK, INC.
Une société de l'Etat de Delaware
1050 Techwood Drive, NW, Atlanta,
Georgia 30318
ETATS-UNIS D'AMERIQUE.

(740) Maître Dj. Boukrami

UNCLE GRANDPA

(511) 9, 41.

Séries de DVD préenregistrés ; séries de disques compacts préenregistrés ; bandes sonores, musique de génériques et autres enregistrements sonores ; lunettes de vue, lunettes de soleil, montures et leurs étuis ; sonneries, éléments graphiques et musiques téléchargeables ; accessoires de téléphones cellulaires, à savoir étuis de téléphones cellulaires et coques de téléphones cellulaires ; émissions télévisées téléchargeables diffusées à la demande ; radio, règles, calculatrices, téléphones ; ordinateurs, logiciels informatiques, périphériques informatiques, manettes de jeux informatiques et jeux vidéo, jeux électroniques ; télécommandes interactives pour jeux vidéo ; télécommandes interactives de poche pour jeux vidéo permettant de jouer à des jeux électroniques alarmes ; casques et vêtements de protection ; cameras, films, piles, lampes de poche ; aimants et tapis de souris. Enseignement ; divertissement ; activités sportives et culturelles ; mise à disposition de services d'information sur les divertissements par télévision, large bande, réseaux sans fil et en ligne ; mise à disposition de jeux informatiques par télévision, large bande, réseaux sans fil et en ligne ; mise à disposition d'émissions de divertissement multimédia par télévision, large bande, réseaux sans fil et en ligne ; production, distribution, projection et location d'émissions télévisuelles, vidéos, films cinématographiques, bandes audio et vidéo, cassettes, disques, disques phonographiques, disques compacts, DVD et tous types de supports préenregistrés ; production et organisation d'émissions radiophoniques et télévisuelles ; informations sur les divertissements ou l'enseignement diffusées par télévision, large bande, réseaux sans fil et en ligne ; mise à disposition de publications électroniques (non téléchargeables) par télévision, large bande, réseaux sans fil et en ligne.

(111) 83377 (151) 01 Octobre 2012

(210) 123044

(732) BAYER HEALTHCARE LLC.

Une société à responsabilité limitée établie et agissant sous les lois de l'Etat de Delaware
100 Bayer Road, Pittsburgh, Pennsylvania 15205
ETATS-UNIS D'AMERIQUE.

(740) Maître Dj. Boukrami

SECOND-CHANCE

(511) 5.

Réactifs de diagnostic médical pour l'analyse des fluides corporels.

(111) 83378

(151) 01 Octobre 2012

(210) 123045

(732) MERCK KGaA
Société en commandite
Frankfurter Str.250,
64293 Darmstadt,
ALLEMAGNE.

(740) Maître Dj. Boukrami



(511) 5.

Produits pharmaceutiques à usage humain dans le domaine de l'oncologie.

(111) 83379

(151) 01 Octobre 2012

(210) 123046

(732) DOW AGROSCIENCES LLC.
Une société à responsabilité limitée de l'Etat de Delaware
9330 Zionsville Road, Indianapolis,
Indiana 46268
ETATS-UNIS D'AMERIQUE.

(740) Maître Dj. Boukrami



(511) 5.

Pesticides, produits pour la destruction d'animaux nuisibles, fongicides et herbicides et insecticides.

(111) 83380

(151) 01 Octobre 2012

(210) 123049

(732) E U R L EL MOUSTAINA IMPORT-EXPORT
Ligne commerciale, lot N° 78,
Ouled Moussa, Alger
ALGERIE.

(740) Maître N. E. Djelliout

AL MOUTAHAJIBA

المتحجة

(511) 3.

Préparations pour blanchir et autres substances pour lessiver ; préparations pour nettoyer, polir, dégraisser et abraser ; savons ; parfumerie, huiles essentielles, cosmétiques, lotions pour les cheveux ; dentifrices. En particulier henné.

(111) 83381

(151) 01 Octobre 2012

(210) 123064

(732) THE HERSHEY COMPANY.
100 Crystal A Drive, Hershey
Pennsylvania 17033
ETATS-UNIS D'AMERIQUE.

(740) Maître M. A. Badri



(511) 30.

Sucreries.

(111) 83382

(151) 02 Octobre 2012

(210) 123066

(732) E U R L DOUNIA ESSAFAR
149, Avenue Youcefi Abdelkader, Blida
ALGERIE.

Dounia Essafar

(511) 39.

Transport et organisation de voyages.

(111) 83383

(151) 02 Octobre 2012

(210) 123067

(732) ELRINGKLINGER AG.

Max-Eyth-Strasse 2
72581 Dettingen
ALLEMAGNE.

(740) Maître Abu-Ghazaleh Intellectual Property



(511) 7, 12, 17.

Jointes et jointes d'étanchéité (parties de machines ou moteur), en particulier jointes et jointes d'étanchéité métalliques, jointes et jointes d'étanchéité se composant de métaux et matériaux mous, jointes et jointes d'étanchéité se composant de métaux et élastomère, jointes et jointes d'étanchéité se composant de couches minces de métal enrobé, jointes et jointes d'étanchéité en élastomère ainsi que jointes et jointes d'étanchéité en matériaux mous ; jointes et jointes d'étanchéité pour anneaux de pistons ; jointes et jointes d'étanchéité pour l'étanchéification de zones contenant des produits à l'intérieur d'organes de transmission de véhicules, en particulier dans des moteurs, dans de boîtes de vitesses dans des systèmes d'échappement et dans tous types d'éléments de transmission de puissance et éléments de transmission de couple jusqu'aux roues, en particulier jointes et jointes d'étanchéité métalliques, jointes et jointes d'étanchéité se composant de métaux et matériaux mous, jointes et jointes d'étanchéité se composant de métaux et d'élastomère, jointes et jointes d'étanchéité se composant de couches minces de métal enrobé, jointes et jointes d'étanchéité en élastomère ainsi que jointes et jointes d'étanchéité se composant de matériaux mous ; jointes pour l'étanchéité de zones contenant des produits dans des systèmes de direction et organes de direction de véhicules, en particulier jointes et jointes d'étanchéité métalliques, jointes et jointes d'étanchéité se composant de métaux et matériaux mous, jointes et jointes d'étanchéité se composant de métaux et d'élastomère, jointes et jointes d'étanchéité se composant de de couches minces de métal enrobé, jointes et jointes d'étanchéité en élastomère ainsi que jointes et jointes d'étanchéité se composant de matériaux mous ; jointes pour l'étanchéification de zones contenant des produits dans des moteurs à explosion, en particulier jointes et jointes d'étanchéité métalliques, jointes et jointes d'étanchéité se composant de métaux et matériaux mous, jointes et jointes d'étanchéité se composant de métaux et d'élastomère, jointes et jointes d'étanchéité se composant de couches minces de métal enrobé, jointes et jointes d'étanchéité en élastomère ainsi que jointes et jointes d'étanchéité se composant de matériaux mous ; jointes (parties de moteurs), entièrement ou principalement composés de métaux ; jointes et jointes d'étanchéité pour embrayages et

pour boîtes de vitesses de véhicules ; carters pour parties de machines ou de moteurs ; anneaux de pistons ; soupapes (parties de machines ou de moteurs ; parties et accessoires des produits précités. Carters pur boîtes de vitesses et pour embrayages de véhicules ; carters pour parties de boîtes de vitesses et pour parties d'embrayages de véhicules. Joints et joints d'étanchéité ; joints (autres que parties de moteurs), entièrement ; ou principalement composés de métaux, matériaux pour l'étanchéité, en particulier composés d'étanchéité y compris composés d'étanchéité liquides, compositions de remplissage pour l'étanchéité ; anneaux en caoutchouc ; latex (caoutchouc) ; joints de cylindres ; parties et accessoires des produits précités.

(111) 83384 (151) 02 Octobre 2012

(210) 123068

(732) ELRINGKLINGER AG.
Max-Eyth-Strasse 2
72581 Dettingen
ALLEMAGNE.

(740) Maître Abu-Ghazaleh Intellectual Property

elring

(511) 6, 7, 12, 17.

Boulons métalliques ; anneaux métalliques ; anneaux de cuivre ; écrous métalliques ; rondelles en métal ; vis métalliques ; écrous de vis en métal ; tombac. Joints et joints d'étanchéité (parties de machines ou moteur), en particulier joints et joints d'étanchéité métalliques, joints et joints d'étanchéité se composant de métaux et matériaux mous, joints et joints d'étanchéité se composant de métaux et élastomère, joints et joints d'étanchéité se composant de couches minces de métal enrobé, joints et joints d'étanchéité en élastomère ainsi que joints et joints d'étanchéité en matériaux mous ; joints et joints d'étanchéité pour anneaux de pistons ; joints et joints d'étanchéité pour l'étanchéification de zones contenant des produits à l'intérieur d'organes de transmission de véhicules, en particulier dans des moteurs, dans de boîtes de vitesses dans des systèmes d'échappement et dans tous types d'éléments de transmission de puissance et éléments de transmission de couple jusqu'aux roues, en particulier joints et joints d'étanchéité métalliques, joints et joints d'étanchéité se composant de métaux et matériaux mous, joints et joints d'étanchéité se composant de métaux et d'élastomère, joints et joints d'étanchéité se composant de couches minces de métal enrobé, joints et joints d'étanchéité en élastomère ainsi que joints et joints d'étanchéité se composant de matériaux mous ; joints pour l'étanchéité de zones contenant des produits dans des systèmes de direction et organes de direction de véhicules, en

particulier joints et joints d'étanchéité métalliques, joints et joints d'étanchéité se composant de métaux et matériaux mous, joints et joints d'étanchéité se composant de métaux et d'élastomère, joints et joints d'étanchéité se composant de de couches minces de métal enrobé, joints et joints d'étanchéité en élastomère ainsi que joints et joints d'étanchéité se composant de matériaux mous ; joints pour l'étanchéification de zones contenant des produits dans des moteurs à explosion, en particulier joints et joints d'étanchéité métalliques, joints et joints d'étanchéité se composant de métaux et matériaux mous, joints et joints d'étanchéité se composant de métaux et d'élastomère, joints et joints d'étanchéité se composant de couches minces de métal enrobé, joints et joints d'étanchéité en élastomère ainsi que joints et joints d'étanchéité se composant de matériaux mous ; joints (parties de moteurs), entièrement ou principalement composés de métaux ; joints et joints d'étanchéité pour embrayages et pour boîtes de vitesses de véhicules ; carters pour parties de machines ou de moteurs ; anneaux de pistons ; soupapes (parties de machines ou de moteurs ; parties et accessoires des produits précités. Carters pur boîtes de vitesses et pour embrayages de véhicules ; carters pour parties de boîtes de vitesses et pour parties d'embrayages de véhicules. Joints et joints d'étanchéité ; joints (autres que parties de moteurs), entièrement ; ou principalement composés de métaux, matériaux pour l'étanchéité, en particulier composés d'étanchéité y compris composés d'étanchéité liquides, compositions de remplissage pour l'étanchéité ; anneaux en caoutchouc ; latex (caoutchouc) ; joints de cylindres ; parties et accessoires des produits précités.

(111) 83385

(151) 02 Octobre 2012

(210) 123070

(732) NISSAN JIDOSHA KABUSHIKI KAISHA
(Nissan Motor Co., Ltd.)
No.2 Takaracho, Kanagawa-Ku, Yokohama-Shi,
Kanagawa-Ken
JAPON.

(740) Maître Abu-Ghazaleh Intellectual Property

NP300

(511) 12.

Automobiles, wagons, camions, camionnettes, véhicules utilitaires de sport, bus, véhicules récréatifs (VR), voitures de sport, voitures de course, camions, chariots élévateurs à fourche et tracteurs de remorques et leurs pièces structurelles et accessoires, tracteurs, alarmes antivols pour véhicules, rondelles adhésives en caoutchouc pour réparation de chambres à air ou pneus.

(111) 83386

(151) 03 Octobre 2012

(210) 123075

(732) S A R L GHOUAR IMPORT EXPORT
Rue Mohamed Tahar Allam, BT 20,
N° 24, Oued Semar, Alger
ALGERIE.



(511) 29, 30, 31.

Ail conservé, graisses alimentaires, aliments à base de légumes fermentés, amandes préparées, beurre d'arachides, arachides préparées, beurre, beurre d'arachides, beurre de cacao, beurre de coco. Bouillons, beurre de cacao, champignons conservés, fruits confits, confitures, conserves de fruits, conserves de légumes, conserves de poisson, dattes, fromages, graines préparés, lait/produits laitiers, noix de coco séchées, thon, purée de tomates. Confiserie à base d'amandes, amidon à usage alimentaire, anis étoilé, grains d'anis, confiserie à base d'arachides, biscuiterie/biscuits, farine de blé, bonbons, cacao, café/café vert, épice cannelle/épices/poivre, gâteaux, levure/poudre à lever, miel, riz, sel de cuisine/sel pour conserver les aliments, sucre/sucreries, thé/boissons à base de thé glacé. Arachides fraîches, fèves brutes de cacao, noix de coco, maïs, noisettes/noix, noix de coco, oranges, sésame.

(111) 83387 (151) 16 Octobre 2012

(210) 123261

(732) STIEFEL LABORATORIES, INC.
Corporation Service Company
2711 Centerville Road, Suite 400
Wilmington, Delaware 19808
ETATS-UNIS D'AMERIQUE.

(740) Maître Dj. Boukrami

OLUX-E

(511) 5.

Substances pharmaceutiques pour la prévention et le traitement de maladies, troubles et affections dermatologiques.

(111) 83388 (151) 16 Octobre 2012

(210) 123262

(732) HARDEE'S FOOD SYSTEMS, INC.
Une société de l'Etat de Caroline du Nord
100 North Broadway, Suite 1200,
St. Louis, Missouri 63102
ETATS-UNIS D'AMERIQUE.

(740) Maître Dj. Boukrami

HARDEE'S

(511) 43.

Services de restaurants.

(111) 83389 (151) 16 Octobre 2012

(210) 123263

(732) HARDEE'S FOOD SYSTEMS, INC.
Une société de l'Etat de Caroline du Nord
100 North Broadway, Suite 1200,
St. Louis, Missouri 63102
ETATS-UNIS D'AMERIQUE.

(740) Maître Dj. Boukrami



(511) 43.

Services de restaurants.

(111) 83390 (151) 16 Octobre 2012

(210) 123264

(732) HARDEE'S FOOD SYSTEMS, INC.
Une société de l'Etat de Caroline du Nord
100 North Broadway, Suite 1200,
St. Louis, Missouri 63102
ETATS-UNIS D'AMERIQUE.

(740) Maître Dj. Boukrami



(511) 43.

Services de restaurants.

(111) 83391 (151) 20 Décembre 2012

(210) 124063

(732) Monsieur GAOUER Ahmed
Cité Khemisti, Cité Aribi Btm E, local N°01,
Bir-El-Djir, Oran
ALGERIE.

NAWRES

(511) 34.
Tabac à chiquer.

(111) 83392 (151) 30 Juillet 2012

(210) 122529

(732) MENA STYLE FASHION GMBH & CO. KG.
Johannisstrasse 20
10117 Berlin
ALLEMAGNE.

(740) Maître Abu-Ghazaleh Intellectual Property

Namshi

(511) 35.
Services de publicité, en particulier diffusion de la publicité pour les tiers via une ligne de réseau de communications électroniques ; organisation des transactions commerciales pour les tiers, y compris dans le cadre de e-commerce ; fourniture d'informations sur les produits au consommateur via l'internet ou autres réseaux de communication, commercialisation des produits et services via téléphones mobiles, et autres équipement mobile, via l'internet pour des tiers, proposant des résumés concernant les produits, des sites internet commerciaux, information de remise, bons pour cadeaux (ristournes), chèques cadeaux, chèques de valeur, timbres de réduction et coupons ; promotion des ventes (pour des tiers), publicité et services publicitaires en ligne, information aux consommateurs en ligne, l'arrangement de la distribution de chèques-cadeaux, chèques cadeaux, chèques de valeur, timbres de réduction et coupons via les téléphones mobiles, autres équipement mobile et via l'internet, services informatisés de commande en ligne et services de magasin de détail, les deux comprenant le blanchiment, préparations et autres substances pour lessiver, nettoyer, polir, dégraisser et abraser, savons, parfumerie, huiles essentielles, cosmétiques, lotions pour les cheveux, dentifrices, préparations pharmaceutiques et vétérinaires, produits hygiéniques à usage médical, substances diététiques à usage médical, aliments pour bébés, emplâtres, matériels pour pansement, matières pour plomber les dents et pour empreintes dentaires, désinfectants, produits pour la destruction des animaux nuisibles, fongicides, herbicides. Métaux précieux et leurs alliages, matériaux de construction métalliques, constructions transportables de matériaux métalliques en métal pour voies ferrées, câbles et fils en métal commun non électriques, quincaillerie de bâtiment, petite articles de quincaillerie métalliques, tuyaux et tubes en métal, coffres-forts, matériaux en métaux

précieux, minerais, outils à main et instruments à main actionnés manuellement), coutellerie, armes blanches, rasoirs, appareils et instruments scientifiques, nautiques, géodésiques, photographiques, cinématographiques, optiques, de pesage, de mesurage, de signalisation, de contrôle (inspection), de secours (sauvetage) et d'enseignement ; appareils et instrument pour la conduite, la distribution, la transformation, l'accumulation, le réglage ou la commande du courant électrique ; appareils pour l'enregistrement, la transmission, la reproduction du son des images ; supports d'enregistrement magnétiques, disques acoustiques ; disques compacts, DVD et autres supports d'enregistrement numériques ; mécanismes pour appareils à prépaiement ; caisses enregistreuses, machines à calculer, équipements pour le traitement d'informations, ordinateurs ; logiciels ; extincteurs, CD, DVD et disques optiques à haute densité, ordinateurs portables, ordinateurs tablettes, appareils électroniques portatifs, assistants numériques personnels, lecteurs numérique de musique, téléphone mobile, smart phones, appareils photo numérique et caméras vidéo numériques, lecteurs de livre électroniques, dispositifs sans fil de communication ; logiciels téléchargeables sous forme d'application pour appareils électroniques et téléphones portables, appareils et instruments chirurgicaux, médicaux, dentaires et vétérinaires, membres artificiels et yeux et dents, articles orthopédique, matériels de suture, appareils d'éclairage, de chauffage, de production de vapeur, de cuisson, réfrigération, de séchage, de ventilation d'approvisionnement en eau et installations sanitaires, véhicules, appareils de locomotion par terre, air ou eau, métaux précieux et leurs alliages et produits en métaux précieux ou en plaqué, bijouterie, pierres précieuses, horlogerie et instruments chronométriques, instruments de musique, papier, carton et produits à base de ces matières, imprimerie, matériel de reliure, photographie, papeterie, adhésifs pour papeterie ou le ménage, matériel pour les artistes, pinceaux, machines à écrire, brosses peintures et articles de bureau (à l'exception des meubles), matériel d'instruction et d'enseignement (à l'exception des appareils), matériels plastiques pour l'emballage, caractères d'imprimerie, clichés, cuir et imitations du cuir, produits en ces matières, animaux, malles et valises, parapluies, parasols et cannes, fouets, harnais et sellerie, meubles, miroirs, cadres, produits en bois, liège, roseau, jonc, osier, corne, ivoire, fanon de baleine, écaille, ambre, nacre, écume de mer, succédanés de toutes ces matières ou en matières plastiques, ustensiles et récipients pour le ménage et la cuisine, peignes et éponges, brosses (à l'exception des pinceaux), matériaux pour la brosse, articles de nettoyage, paille de fer, verre brut ou mi-ouvert, verrerie, porcelaine et faïence, tissus et produits textiles, couvertures de lit et de table, vêtement, chaussures, chapellerie, jeux et jouets, articles de gymnastique et de sport, décorations pour arbres de Noël, viande, poisson, volaille et gibier, extraits de viande, conserves, surgelés, fruits secs et cuits, gelées, confitures, compotes, œufs, lait et produits laitiers, huiles et graisses comestibles, café, thé, cacao, sucre, riz, tapioca, sagou, succédané de

café, farine et préparations à base de céréales, pain, pâtisserie et confiserie, glaces, miel, mélasse, levure, poudre à lever, sel, moutarde, vinaigre, sauces (condiments), épices, glace, produit et graines agricoles, horticoles et forestiers, animaux vivants, fruits et légumes frais, semences, plantes et fleurs naturelles, aliments pour animaux, malt, bières, eaux minérales et gazeuses et autres boissons non alcoolisées, boissons aux fruits et jus de fruits, sirops et autres boissons pour faire des boissons et boissons alcoolisées, tabac, articles pour fumeurs.

(300) DE, le 20 Février 2012, N° 30 2012 016 248.7

(111) 83393 (151) 30 Juillet 2012

(210) 122531

(732) SAMSUNG ELECTRONICS CO., LTD.
129, Samsung-Ro, Yeongtong-Gu, Suwon-Si,
Gyeonggi-Do,
COREE.

(740) Maître Abu-Ghazaleh Intellectual Property

KEYSTONE

(511) 9.

Équipement audio composé de haut-parleurs stéréo audio, récepteurs de communication intégrée sans fil et les docks pour utilisation avec des appareils électroniques portables, à savoir, les lecteurs de livres électroniques, ordinateurs tablettes, lecteurs mp3, mp4, téléphones mobiles, et les téléphones intelligents ; logiciels d'application pour les appareils électroniques portables pour installer et contrôler les équipements audio ci-dessus ; universal serial bus vierges (USB) disques à mémoire flash ; caméscopes ; logiciels de jeux informatiques ; concentrateurs de réseau informatique, les commutateurs et les routeurs ; logiciels de messagerie instantanée, envoyer et recevoir des emails et des informations de contact, le partage de calendrier et le contenu du service de partage ; logiciels pour la gestion et l'organisation de divers contenus numériques de lecture tels que l'e-book, e-journal, thèse, e-magazines ; logiciels informatiques pour la gestion des renseignements personnels ; logiciels pour l'achat, le téléchargement, la lecture ou pour écouter la musique ; logiciels pour l'achat, la souscription, le téléchargement, l'écoute ou la lecture de contenus numériques, notamment livres électroniques, e-journaux, thèses et e-magazines et des jeux, la transmission, la manipulation, et l'examen des textes, données, fichiers audio, fichiers vidéo, lecteurs multimédias, téléphones mobiles et portatifs et de poche appareils électroniques numériques ; logiciels d'application pour une utilisation dans la reconnaissance vocale, logiciels pour utilisation avec le système de positionnement par satellite et GPS (global) les systèmes de navigation pour la navigation,

la voie et la planification de voyage, et de la cartographie électronique ; logiciels pour les systèmes d'information de voyage pour la fourniture ou la prestation de conseils de voyage et pour plus d'informations concernant les hôtels, les monuments, les musées, les transports publics, restaurants et autres informations concernant les voyages et les transports ; logiciels suggérant les plus appropriés style de saisie pour application du dispositif mobile ; logiciels à utiliser pour la visualisation et le téléchargement des cartes électroniques ; logiciels embarqués sur les téléphones portables ou des ordinateurs portables qui permet aux utilisateurs de jouer et télécharger des jeux électroniques, écouter et télécharger des sonneries et la musique, et consulter et télécharger des économiseurs d'écran et fonds d'écran ; logiciel pour modifier les activités quotidiennes, carnet d'adresses, calendrier, notes, et le contenu multimédia stocké dans les appareils mobiles ; logiciels informatiques afin de permettre la création, affichage, le téléchargement, le téléchargement, la transmission, réception, l'édition, l'extraction, l'encodage, le décodage, la lecture, le stockage, l'organisation, en montrant, l'affichage, le marquage, les blogs, le partage ou autrement fournir des médias électroniques ou de l'information sur internet ou sur d'autres réseaux de communications ; logiciel informatique pour permettre aux utilisateurs de programmer et distribuer audio, vidéo, textes et autres contenus multimédia, à savoir, la musique, concerts, vidéos, radio, télévision, nouvelles, sports, jeux, événement culturels, et des programmes liés au divertissement et d'éducation via le réseau de communication ; logiciels pour recevoir, transporter, encoder, décoder, décrypter, crypter, de transmettre, de multiplexage et de manipuler des données vidéo et autres en format numérique pour offrir de la télévision et à la programmation autre vidéo à dispositifs vidéo appropriés pour la distribution d'émissions de télévision pour l'affichage sur les téléviseurs ; ordinateurs ; albums numériques dans la nature de visionneuses de photos numériques ; appareils photo numériques ; cadres photo numériques ; décodeur numérique ; images numériques téléchargeables, à savoir, image photographiques ou vidéo dans le domaine de l'éducation et de divertissement ; sonneries téléchargeables ; lecteurs DVD ; tableaux blancs électroniques ; télécopieurs ; disques durs ; terminaux principaux intercommunication pour connexion à un réseau téléphonique ; le protocole internet (IP) mobiles ; le protocole internet (IP) PBX (autocommutateurs privés) tableaux ; clé logicielle du système téléphonique d'exploitation ; clés cartes de commutation de téléphonie ; réseau local (LAN) commutateurs ; portables et accessoires informatiques de téléphone et d'ordinateur tablette, notamment, batteries, chargeurs de batteries électriques, les câbles de communication de données, des casques filaires, casques sans fil, écouteurs, chargeurs de voiture, étuis en cuir pour téléphones mobiles et ordinateurs tablettes et les ordinateurs portables, des kits mains libres adaptés pour une utilisation avec téléphones mobiles et ordinateurs tablettes, flip case de capuchons conçus pour le

téléphone portable et tablette PC, un styler, les détenteurs de téléphone, les films de protection écran, sangles pour téléphones, plastrons de plastique ou de silicone adaptée pour une utilisation dans l'enrobage, panneaux avant de remplacement pour les téléphones mobiles et ordinateurs portables ; ponts audio adaptée pour une utilisation avec les téléphones mobiles et ordinateurs tablette ; détenteurs adapté pour les téléphones mobiles ; logiciel mobile système téléphonique d'exploitation ; téléphones mobiles ; moniteurs (matériel informatique) ; lecteurs MP3 ; matériel du serveur d'accès au réseau d'exploitation du logiciel serveur ; PDA (assistants numériques personnel) ; ordinateurs portables ; lecteur portable multimédia ; imprimantes pour ordinateurs ; semi-conducteurs (puces) ; les téléphones intelligents ; logiciels pour le système de gestion de réseau ; styler pour appareils électroniques portables ; ordinateurs tablettes d'exploitation du logiciel système ; ordinateurs tablettes ; téléphones ; les récepteurs de télévision ; lunettes tridimensionnelles (3D) ; réseau étendu (WAN) routeurs.

(111) 83394 (151) 30 Juillet 2012

(210) 122533

(732) HERO INVESTCORP LIMITED.
Hero CR Division, Sua Road
Hero Nagar, Ludhiana 141 003
INDE.

(740) Maître Abu-Ghazaleh Intellectual Property

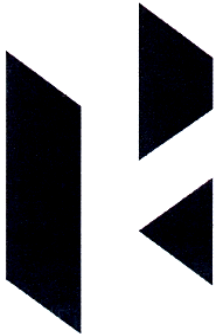

(511) 4, 9, 12, 16, 25, 28, 35, 37.

Huiles de graissage pour automobile, y compris, huile à moteur ; graisses automobiles, lubrifiants, carburants et additifs. Casques de protection pour automobiles ; indicateurs de vitesse et leurs câbles, appareils électriques, raccords, câbles, fils, faisceaux de câbles, commutateurs, capteurs, fusibles, batteries, bobines, cornes, démarreurs, connecteurs, compteurs, armateurs et instruments, tous pour utilisation dans l'automobile. véhicules, toutes les pièces, éléments et accessoires y relatifs, appareils de locomotion par terre, air ou par eau, toutes les pièces, équipements et accessoires y relatifs (à l'exception de bicyclettes, tricycles, toutes les pièces, équipements et accessoires (y compris vélo et pneus de tricycles et tubes), et châssis et transmission de

toutes sortes de véhicules et d'automobiles, des véhicules d'environnement électriques (c'est-à-dire véhicules terrestres non combustibles) et leurs composants. Imprimés, papeterie, publications, à savoir, guides, manuels, livres, magazines, brochures, dépliants, autocollants, affiches, tous dans le domaine de l'automobile. Vêtements, chaussures, chapellerie.

Jeux, jouets ; articles de gymnastique et de sport non compris dans d'autres classes. Gestion des affaires, administration des affaires et de consultation, de recherche et d'analyse, dans le domaine de l'automobile, services de vente en gros et de détail, représentant des véhicules, leurs pièces, équipements et accessoires ; publicité, marketing et promotion, catalogues et médias électroniques de vente par correspondance tels que les sites web, programmes de télé-achat, tous dans le domaine de l'automobile. Services de réparation et d'entretien y compris d'assistance routière pour l'automobile.

(111) 83395

(151) 30 Juillet 2012

(210) 122534

(732) NOVO NORDISK A/S.
Novo Allé, DK-2880 Bagsvaerd
DANEMARK.

(740) Maître Abu-Ghazaleh Intellectual Property

SIT2MIX

(511) 9, 16, 42.

Publications électronique téléchargeable, à savoir dépliants, livres, livrets, magazines et matériel d'instruction et d'enseignement dans le domaine de prévention et traitement de diabète, rapports électroniques téléchargeable contenant des résultats d'essais clinique et études dans le domaine de préventions et traitement de diabète. Publications, à savoir dépliants, livres, livrets, magazines et matériel d'instruction et d'enseignement dans le domaine de préventions et traitement de diabète, rapport imprimés contenant des résultats d'essais clinique et études dans le domaine de préventions et traitement de diabète. Recherche médicale et scientifique, à savoir, conduite de tests et d'études cliniques pour produits pharmaceutiques liés à la prévention et au traitement du diabète et des maladies et troubles liés au diabète et fourniture d'informations scientifiques sur les produits pharmaceutiques pour le traitement du diabète et des maladies et troubles liés au diabète.

(300) DK, 15 Mars 2012, N° 2012 00805

(111) 83396

(151) 07 Août 2012

(210) 122593

(732) Monsieur AMROUZ Kamel
Village Mezrara, Frikat, CP 15068
Draa El-Mizan, Tizi-Ouzou
ALGERIE.



(511) 30.
Couscous.

(111) 83397 (151) 07 Août 2012

(210) 122601

(732) S.A.R.L.-L.P.F.C.
Cité Nour-El-Amel, Belkacem El-Ouzri, Bliba
ALGERIE.

SAFARI

(511) 32.
Boissons sans alcool.

(111) 83398 (151) 16 Août 2012

(210) 122674

(732) Monsieur MEBARKIA Abderrezak
N° 21, Zone Industrielle Bordj-Bou-Arréridj
ALGERIE.

GRIFFE

(511) 9, 11.
Télévision, récepteur satellite audio. Climatiseur.

(111) 83399 (151) 16 Août 2012

(210) 122677

(732) THE CHILDREN'S PLACE RETAIL STORES,
INC.
Une société de l'Etat de Delaware
500 Plaza Drive, Secaucus, New Jersey
ETATS-UNIS D'AMERIQUE.

(740) Maître Dj. Boukrami

THE CHILDREN'S PLACE

(511) 28, 25, 35.

Mallettes, sacs à dos, cartables, bagages, valises, sacs à main, porte-monnaie et portefeuille ; cuir et imitation du cuir, produits en ces matières non compris dans d'autres classes ; peaux d'animaux ; malles et valises ; parapluies, parasols et cannes ; fouets et sellerie. Vêtements, chaussures et chapellerie ; pantalons, chemises, robes, sous-vêtements, gants, ceintures (vêtements), foulards, casquettes, bandeaux pour la tête. Publicité ; gestion des affaires commerciales ; administration commerciale ; travaux de bureau ; services de ventes, y compris services de vente au détail ; services de vente par correspondance ; services de ventes fournis sur internet ou à travers un réseau informatique ou d'autres réseaux de communication.

(111) 83400 (151) 22 Août 2012

(210) 122690

(732) S A R L NADPHARMADIC PRODUCTION
24, Zone Industrielle Rhumel, Constantine
ALGERIE.

ESORYDE

(511) 5.

Produit pharmaceutique à usage humain utilisé dans le traitement et la prévention des ulcères de l'estomac et du duodénum ainsi que dans le traitement des œsophagites.

(111) 83401 (151) 23 Août 2012

(210) 122693

(732) GUANGDONG ZHUOYE LIGHTER
MANUFACTURING CO., LTD.
Lighter Industrial Zone, Guan Xu Town,
De Qing District, Zao Qing City,
Guang Dong Province
CHINE.

(740) Maître M. A. Badri



(511) 34.

Briquets pour fumeurs ; cendriers pour fumeurs non en métaux précieux ; étuis à cigarettes non en métaux précieux ; pipes allumettes ; tabac ; réservoirs à gaz pour briquets ; récipient de gaz butane pour briquets ;

filtres pour cigarettes ; boites de stockage de gaz butane pour briquets.

(111) 83402 (151) 23 Août 2012

(210) 122695

(732) S A R L SANTE TECH
Lotissement Ramdania N° 41,
Douera, Alger
ALGERIE.



(511) 5.
Emplâtre.

(111) 83403 (151) 23 Août 2012

(210) 122695

(732) E U R L ALPHA CERAM IMPORT EXPORT
N° 25, Cité Houiffi Abdellah,
El-Eulma, Sétif
ALGERIE.

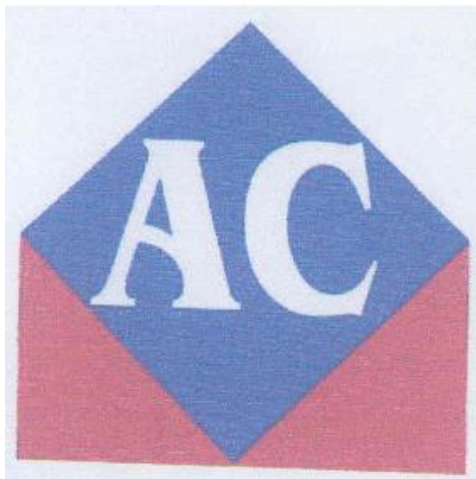

(511) 11, 19.
Baignoires, bidet, cabine de douche, chasse d'eau,
douche, éviers, lavabos, robinets, toilettes, urinoirs,

siège de WC. Carreaux pour la construction non métalliques, matières première pour céramique, dalles non métalliques, mosaïques pour constructions, pierres de constructions, tuiles non métalliques, terre cuite, verres de construction.

(111) 83404 (151) 23 Août 2012

(210) 122699

(732) SHANDONG HONG YU RUBBER CO., LTD.
XiShui Industrial Zone, GuangRao County
ShanDong Provence
CHINE.

(740) Maître S. Hadjadj



(511) 12.
Chambres à air pour pneumatiques; bandages de roues pour véhicules ; chenilles pour véhicules ; bandages de roues pour automobiles ; carcasses de pneumatiques (bandages pleins) ; pneus tout caoutchouc (pneumatiques) ; bicyclettes pneumatiques pleins pour roues de véhicules.

(111) 83405 (151) 23 Août 2012

(210) 122700

(732) S A R L LES MOULINS CHAÏB
Colline Mouhous, Bordj-El-Kiffan, Alger
ALGERIE.



(511) 30.
Farines et préparations faites de céréales.

(111) 83406 (151) 27 Juillet 2011

(210) 112320

(732) E U R L BARICOS IMPORT-EXPORT
Coopérative Immobilière Ibn Khaldoun,
Lot El Aid Edahaoui N° 10, Sétif
ALGERIE.

FULAH

(511) 3.

Produits cosmétiques (à l'exception du savon).

(111) 83407

(151) 26 Juillet 2012

(210) 122501

(732) S A R L SINARCO IMPORT
Cité 680 logements, Bloc 19, N° 02,
Bordj-Bou-Arréridj
ALGERIE.



(511) 8, 11, 14, 20, 21.

Outils et instruments à main entraînés manuellement ; coutellerie, fourchettes et cuillers ; armes blanches ; rasoirs. Appareils d'éclairage, de chauffage, de production de vapeur, de cuisson, de réfrigération, de séchage, de ventilation, de distribution d'eau et installations sanitaires. Métaux précieux et leurs alliages et produits en ces matières ou en plaqué non compris dans d'autres classes ; joaillerie, bijouterie, pierres précieuses ; horlogerie et instruments chronométriques. Meubles, glaces (miroirs), cadres ; produits, non compris dans d'autres classes, en bois, liège, roseau, jonc, osier, corne, os, ivoire, baleine, écaille, ambre, nacre, écume de mer, succédanés de toutes ces matières ou en matières plastiques. Ustensiles et récipients pour le ménage ou la cuisine ; peignes et éponges ; brosses (à l'exception des pinceaux) ; matériaux pour la brosse ; matériel de nettoyage ; paille de fer ; verre brut ou mi-ouvré (à l'exception du verre de construction) ; verrerie, porcelaine et faïence non compris dans d'autres classes.

(111) 83408

(151) 07 Février 2012

(210) 120404

(732) S.D. GLOBAL (L.L.C.)
Garhoud Hospital Building,
Fourth Floor, Garhoud, P.O. Box 36868
Dubai,
EMIRATS ARABE UNIS.

(740) Maître M. Aidoud



(511) 30, 43.

Café. Services de restauration (alimentation).

(111) 83409

(151) 19 Mars 2012

(210) 121003

(732) GLAXO GROUP LIMITED.
Glaxo Wellcome House, Berkeley Avenue,
Greenford, Middlesex, UB6 ONN
ANGLETERRE.

(740) Maître Dj. Boukrami

ZOPHREN

(511) 5.

Préparations et substances pharmaceutiques et médicinales.

(111) 83410

(151) 03 Septembre 2012

(210) 122757

(732) QOROS AUTOMOTIVE CO., LTD.
Room 501, Binjiang International Building,
No. 88 Tonggang Road,
Changshu City Economic Development Area
Jiangsu Province,
CHINE.

(740) Maître Abu-Ghazaleh Intellectual Property

QOROS

(511) 12.

Véhicules à locomotion par terre, par air, par eau et sur rail ; voitures ; roues de véhicules ; châssis de véhicules ; moteurs pour véhicules terrestres ; portes de véhicules ; vitres de véhicules ; volants pour véhicules ; capotes de véhicules ; capotes de véhicules ;

carrosseries ; mécanismes de propulsion pour véhicules terrestres ; engrenages pour véhicules terrestres ; moteurs électriques pour véhicules terrestres ; embrayage pour véhicules terrestres ; freins pour véhicules ; turbines pour véhicules terrestres ; pare-chocs pour automobiles ; sièges de véhicules ; avertisseurs sonores pour véhicules ; amortisseurs de suspensions pour véhicules ; antivols pour véhicules ; préchauffeurs pour véhicules.

(111) 83411 (151) 03 Septembre 2012

(210) 122758

(732) QOROS AUTOMOTIVE CO., LTD.
Room 501, Binjiang International Building,
No. 88 Tonggang Road,
Changshu City Economic Development Area
Jiangsu Province,
CHINE.

(740) Maître Abu-Ghazaleh Intellectual Property



(511) 12.

Véhicules à locomotion par terre, par air, par eau et sur rail ; voitures ; roues de véhicules ; châssis de véhicules ; moteurs pour véhicules terrestres ; portes de véhicules ; vitres de véhicules ; volants pour véhicules ; capotes de véhicules ; capotes de véhicules ; carrosseries ; mécanismes de propulsion pour véhicules terrestres ; engrenages pour véhicules terrestres ; moteurs électriques pour véhicules terrestres ; embrayage pour véhicules terrestres ; freins pour véhicules ; turbines pour véhicules terrestres ; pare-chocs pour automobiles ; sièges de véhicules ; avertisseurs sonores pour véhicules ; amortisseurs de suspensions pour véhicules ; antivols pour véhicules ; préchauffeurs pour véhicules.

(111) 83412 (151) 05 Septembre 2012

(210) 122801

(732) INTERVOG
(société à responsabilité limitée)
2, Rue Edouard Quenu, 75005 Paris
FRANCE.

(740) Maître Maya Sator

JEMELOGE

(511) 35, 38.

Publicité sur tous moyen de communication ; location de temps et d'espace publicitaire sur tous moyens de communication ; préparation, insertion et diffusion d'annonces publicitaires ; diffusion d'offres de ventes et locations immobilières ; informations et conseils en matière d'offres et de demandes de ventes et locations immobilières, réception et diffusion d'annonces de ventes et locations immobilières, tous ces services effectués par tout moyen et notamment par supports informatiques, télématiques et /ou électroniques ; recueil et systématisation de données dans un fichier central. Communication par terminaux d'ordinateurs et téléphones portables ; transmission d'information et d'offres et demandes de ventes et locations immobilières par moyens informatiques et télématiques ; fourniture d'accès à base de données.

(111) 83413 (151) 05 Septembre 2012

(210) 122802

(732) INTERVOG
(société à responsabilité limitée)
2, Rue Edouard Quenu, 75005 Paris
FRANCE.

(740) Maître M. Sator

EXPLORAUTO

(511) 35, 38.

Publicité sur tous moyen de communication ; location de temps et d'espace publicitaire sur tous moyens de communication ; préparation, insertion et diffusion d'annonces publicitaires ; diffusion d'offres de ventes et D'achats de véhicules à locomotion par terre, par air, par eau, informations et conseils en matière d'offres et de demandes de ventes et d'achats de véhicules à locomotion par terre, par air, par eau ; réception et diffusion d'annonces de ventes et d'achats de véhicules à locomotion par terre, par air, par eau, tous ces services effectués par tout moyen et notamment par supports informatiques, télématiques et/ou électroniques ; recueil et systématisation de données dans un fichier central. Vente au détail et en gros de véhicules à locomotion par terre, par air, par eau. Communication par terminaux d'ordinateurs et téléphones portables ; transmission d'information et d'offres et demandes de ventes et d'achats de véhicules par moyens informatiques et télématiques ; fourniture d'accès à des bases de données.

(111) 83414 (151) 13 Septembre 2012

(210) 122874

(732) RICEGROWERS LIMITED.
An Australian Company, ACN 007 481 156
Yanco Avenue, Leeton, New South Wales 2705,
AUSTRALIE.

(740) Maître N. E. Djelliout



(511) 30.
Riz et produits à base de riz.

(111) 83414 (151) 13 Septembre 2012

(210) 122874

(732) RICEGROWERS LIMITED.
An Australian Company, ACN 007 481 156
Yanco Avenue, Leeton,
New South Wales 2705,
AUSTRALIE.

(740) Maître N. E. Djelliout

SUNWHITE

(511) 30.
Riz et produits à base de riz.

(111) 83416 (151) 16 Septembre 2012

(210) 122880

(732) PONROY VITARMONYL INDUSTRIE.
(société à responsabilité limitée)
Parc d'activité Sud Loire,
85600 Bouffere
FRANCE.

(740) Maître Maya Sator

FENUVIT

(511) 5.
Sirops à usage pharmaceutique ; compléments
nutritionnels ; préparations de vitamines.

(111) 83417 (151) 17 Septembre 2012

(210) 122885

(732) Monsieur AOUADI Lazhari
Cité Khaled Walid, Cherarba,
Eucalyptus, Alger
ALGERIE.

NEW SILOUHET

(511) 20.
Matelas.

(111) 83418 (151) 18 Septembre 2012

(210) 122890

(732) SUCESORES DE ALFREDO WILLINER S.A.
Av. Julio A. Roca 883, (2300) Rafaela
Provincia de Santa Fe
ARGENTINE.

(740) Maître Abu-Ghazaleh Intellectual Property

RECORD

(511) 29.
Produits laitiers y compris fromage et lait en poudre.

(111) 83419 (151) 20 Février 2011

(210) 110517

(732) THE CONCENTRATE MANUFACTURING
COMPANY OF IRELAND
Une société Irlandaise
Corner House, 20 Parliament Street, Hamilton
LES BERMUDES.

(740) Maître Dj. Boukrami

SIDE KICKS

(511) 32.
Bières; eaux minérales et gazeuses et autres boissons
non alcooliques; boissons de fruits et jus de fruits;
sirops et autres préparations pour faire des boissons.

(111) 83420 (151) 18 Avril 2011

(210) 111201

(732) S A R L MISTRAL SPORT
02, Bis Bouzed Ali, Chéraga, Alger
ALGERIE.

BRAND TOWN

(511) 35.

Vente: chaussures de parade, chaussures de sport, sneakers, claquette, tongs, tee-shirt, sweat-shirt, polo, chemises, survêtement, vestes, jacket, parka, gilet, pantalons de sport, pantalons de parade, pantalon jean, legging de sport, collants de sport, pantacourt de sport, pantacourt de parade, short de sport et de parade, jupes, robes, lingerie pour femme, chemises de sport, maillots de bain, maillots de natation, lunette de natation, bonnets de natation, lunette de soleil, sacs, sacs à dos, sacs à main, sacs de voyage, sacs de sport, maroquinerie de luxe, bonnets, écharpe, chaussette, ceintures, lanyard, gants casquettes, bandeaux, serre poignets.

(111) 83421

(151) 24 Août 2011

(210) 112592

(732) REMOTEREPORT TRADING LIMITED.
Société organisée et existante sous les lois d'Angleterre et du Pays de Galles
Waterside, P.O. Box 365, Harmondsworth
UB7 0GB
ROYAUME-UNI.

(740) Maître M. Sator



(511) 35.

Services publicité, de commercialisation et de promotion pour compagnies aériennes; publicité, organisation, promotion, exploitation, surveillance et gestion de régimes de fidélisation, de systèmes d'indication et de programmes pour les usagers régulier; information, conseil et assistance, tous relatifs aux services susmentionnés.

(111) 83422

(151) 19 Janvier 2012

(210) 120221

(732) MENAITECH
Um Al Summaq- Jadaa Street
Teeba Complex, Amman
JORDANIE.

(740) Maître Abu-Ghazaleh Intellectual Property



(511) 42.

Services scientifiques et technologiques ainsi que services de recherches et de conception y relatifs; services d'analyses et de recherches industrielles; conception et développement d'ordinateurs et de logiciels élaboration (conception) de logiciels; installation de logiciels; maintenance de logiciels d'ordinateurs; mise à jour de logiciels; conception de systèmes informatiques; analyse de systèmes informatiques; recherche et développement de nouveaux produits pour des tiers; location de logiciels informatiques.

(111) 83423

(151) 23 Janvier 2012

(210) 120252

(732) RANBAXY LABORATORIES LIMITED.
Plot No. 90, Sector-32, Gurgaon-122001,
Haryana,
INDE.

(740) Maître Abu-Ghazaleh Intellectual Property

STAXOM

(511) 5.

Préparations pharmaceutiques et médicinales à usage humain et vétérinaire.

(111) 83424

(151) 19 Mars 2012

(210) 120901

(732) ASLAN TİCARET DAYANIKLI TÜKETİM
MALLARI LİMİTED ŞİRKETİ
İstoç 16 Ada Sonu B Blok Giriş
Kat İstanbul
TURQUIE.

(740) Maître Abu-Ghazaleh Intellectual Property



(511) 8, 21.

Coutellerie, fourchettes et cuillers; armes blanches; rasoirs. Appareils pour l'abattage des animaux de boucherie; outils à main actionnés manuellement; tondeuses (instruments à main). Ustensiles et récipients pour le ménage ou la cuisine (retour), plats, batteries de cuisine, poêles à frire, peignes et éponge; brosses (à l'exception des pinceaux); matériaux pour la brosse; instruments de nettoyage actionnés manuellement; paille de fer; verre brut ou mi-ouvré (à l'exception du verre de construction); porcelaines; faïence. Bouteilles; objets d'art en porcelaine, en terre cuite ou en verre; statues ou figurines (statuettes en porcelaine, en terre cuite ou en verre); ustensiles ou nécessaires de toilette; poubelles; verres (récipients); vaisselle.

(111) 83425

(151) 20 Mars 2012

(210) 121013

(732) SUPERGENERAL COMPANY.
P.O. Box 51027, Dubaï
LES EMIRATS ARABE UNIS.

(740) Maître Abu-Ghazaleh Intellectual Property



(511) 7, 8, 9, 11.

Machines à laver; appareils électroménagers de cuisine; mixeurs électriques ménagers; mixeurs; centrifugeuses et presses agrumes; hachoirs alimentaires; robots ménagers pétrisseurs; machine à pain; aspirateurs; machines à laver la vaisselle; générateurs électriques, à pétrole et autres. Fers à repasser électriques. Appareils transmetteurs de télévision; appareils récepteurs de télévision; récepteurs de télévision par satellite; magnétoscopes lecteurs et enregistreurs de vidéos; lecteurs et enregistreurs de cassettes audio; lecteurs de disques compacts; lecteurs de disques digital; lecteurs digitaux multimédia; enregistreurs digitaux multimédia; lecteurs de disques blu-ray; enregistreurs de disques blu-ray; appareils de stockage digital; appareils photographiques et vidéo; téléphones portables; appareils de téléphoniques; appareils fax; radios; électrophone; centrales vapeur; chargeurs électriques; torches électriques; lampes de poches; lampes fluorescentes. Réfrigérateurs; congélateurs; refroidisseurs; climatiseurs; appareils de chauffage; distributeurs d'eau; distributeurs d'eau froide; filtres à eau; ventilateurs électriques pour usage personnel; sèche linge électriques; cuisinière; batterie de cuisine; machines à griller; friteuses; fours; appareils à réchauffer; appareils à griller; machines à café électriques; bouilloires électriques; appareils à sandwich électriques; appareils à pop-corn.

(111) 83426

(151) 27 Mars 2012

(210) 121114

(732) FORD MOTOR COMPANY.
Société organisée et existante sous les lois de l'Etat de Delaware
One American Road, Dearborn,
Michigan 48126
ETATS-UNIS D'AMERIQUE.

(740) Maître M. Sator

Ford Go Further

(511) 12.

Véhicules à moteur, nommément, automobiles camions; camionnettes, véhicules utilitaires sport, et pièces structurelles et moteurs pour ceux-là.

(300) US, le 24 Octobre 2011, N° 85/454957

(111) 83427

(151) 06 Mai 2012

(210) 121598

(732) S A R L NEOO ELECTRONICS
Fabrication des produits électroniques et électroménagers
Zone d'activité El-Kseur, Béjaïa
ALGERIE.



(511) 7, 9, 11.

Machines et machines-outils; moteurs (à l'exception des moteurs pour véhicules terrestres); accouplements et orages de transmission (à l'exception de ceux pour véhicules terrestres); instruments agricoles autres que ceux actionnés manuellement; couveuses pour les œufs; distributeurs automatiques. Appareils et instruments scientifiques, nautiques, géodésiques, photographiques, cinématographiques, optiques, de pesage, de mesurage, de signalisation, de contrôle (inspection), de secours (sauvetage) et d'enseignement; appareils et instruments pour la conduite, la distribution, la transformation, l'accumulation, le réglage ou la commande du courant électrique; appareils pour l'enregistrement, la transmission, la reproduction du son ou des images; supports d'enregistrement magnétiques, disques acoustiques; disques compacts, DVD et autres supports d'enregistrements numériques; mécanisme pour appareils à prépaiement; caisses enregistreuses, machines à calculer, équipements pour le traitement d'informations, ordinateurs; logiciels; extincteurs.

Appareils d'éclairage, de chauffage, de production de vapeur, de cuisson, de réfrigération, de séchage, de ventilation, de distribution d'eau et d'installations sanitaires.

(111) 83428 (151) 09 Mai 2012

(210) 121669

(732) AGÈNCIA DE SUPORT A L'EMPRESA CATALANA
Passeig de Gràcia 129, 08008 Barcelona
ESPAGNE.

(740) Maître N. E. Djelliout

ACC10
Compétitivité pour la Catalogne

(511) 35, 42.

Services de publicité; services de planification, direction et contrôle d'entreprises et affaires; services de conseils d'organisation, d'analyse de marchés; promotion de vente (pour des tiers). Services scientifiques et technologiques ainsi que services de recherches et de conception y relatifs; services d'analyses et de recherche industrielles; services de conseils techniques, scientifiques et technologiques et assistance technique à des entreprises, recherches.

(111) 83429 (151) 06 Juin 2012

(210) 122004

(732) Monsieur SMAIN Adalkader
Centre Merade N° 6, Tipaza
ALGERIE.

EL MORDJANE

(511) 34.

Tabac à chiquer.

(111) 83430 (151) 11 Juin 2012

(210) 122047

(732) S A R L KPMA
45, Zone d'activité El-Khroub, Constantine
ALGERIE.

Clotermex

(511) 5.

Antifongique topique, produits pharmaceutiques à usage humain.

(111) 83431

(151) 28 Juin 2008

(210) 81916

(732) Monsieur BENTOUATI Abdelhalim
N° 3, Rue 1, lotissement 12, Bordj-Bou-Arréridj
ALGERIE.



(511) 7, 9, 11.

Machines à laver, mixeurs, robots. Téléviseurs. Réfrigérateurs.

(111) 83432

(151) 26 Avril 2010

(210) 101275

(732) S A R L BENTOUATI FRERES
Import-Export
Lot 12 Hectares, N° 03, Rue S.
Bordj-Bou-Arréridj
ALGERIE.

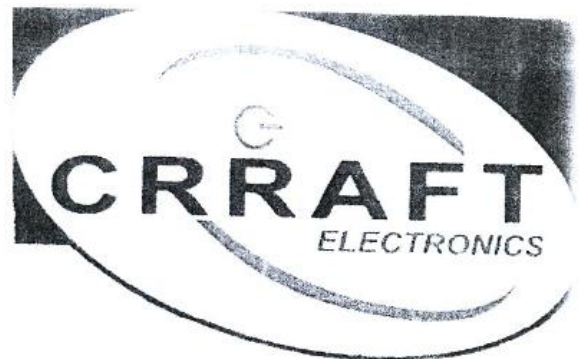

(511) 35.

Publicité; gestion des affaires commerciales; administration commerciale; travaux de bureau.

(111) 83433 (151) 21 Juin 2012

(210) 122170

(732) ABDİ İBRAHİM İLAÇ SANAYI VE TİCARET ANONİM ŞİRKETİ
Reşitpaşa Mahallesi Eski Büyükdere Caddesi
No: 434467 Maslak- Sariyer, İstanbul
TURQUIE.

(740) Maître Dj. Boukrami

YOUPLUS

(511) 5.
Produits pharmaceutiques.

(111) 83434 (151) 17 Mai 2012

(210) 121748

(732) PHILIP MORRIS BRANDS S A R L
Quai Jeanrenaud 3, Neuchâtel 2000
SUISSE.

(740) Maître Dj. Boukrami



(511) 34.
Tabac, brut ou manufacturé ; produits du tabac, y compris cigares, cigarettes, cigarillos, tabac pour cigarettes à rouler soi-même, tabac pour pipe, tabac à chiquer, tabac à priser, kretek ; snus ; succédanés du tabac (non à usage médical) ; articles pour fumeurs, y compris papier à cigarettes et tubes, filtres pour cigarettes, boîtes pour tabac, étuis à cigarettes et cendriers, pipes, appareils de poche à rouler les cigarettes, briquets ; allumettes.

(111) 83435 (151) 17 Mai 2012

(210) 121749

(732) PHILIP MORRIS BRANDS S A R L
Quai Jeanrenaud 3, Neuchâtel 2000
SUISSE.

(740) Maître Dj. Boukrami



(511) 34.
Tabac, brut ou manufacturé ; produits du tabac, y compris cigares, cigarettes, cigarillos, tabac pour cigarettes à rouler soi-même, tabac pour pipe, tabac à chiquer, tabac à priser, kretek ; snus ; succédanés du tabac (non à usage médical) ; articles pour fumeurs, y compris papier à cigarettes et tubes, filtres pour cigarettes, boîtes pour tabac, étuis à cigarettes et cendriers, pipes, appareils de poche à rouler les cigarettes, briquets ; allumettes.

(111) 83436 (151) 17 Mai 2012

(210) 121750

(732) PHILIP MORRIS BRANDS S A R L
Quai Jeanrenaud 3, Neuchâtel 2000
SUISSE.

(740) Maître Dj. Boukrami



(511) 34.

Tabac, brut ou manufacturé ; produits du tabac, y compris cigares, cigarettes, cigarillos, tabac pour cigarettes à rouler soi-même, tabac pour pipe, tabac à chiquer, tabac à priser, kretek ; snus ; succédanés du tabac (non à usage médical) ; articles pour fumeurs, y compris papier à cigarettes et tubes, filtres pour cigarettes, boîtes pour tabac, étuis à cigarettes et cendriers, pipes, appareils de poche à rouler les cigarettes, briquets ; allumettes.

(111) 83437 (151) 21 Juin 2012

(210) 122171

(732) ABDİ İBRAHİM İLAÇ SANAYİ VE TİCARET ANONİM ŞİRKETİ
Reşitpaşa Mahallesi Eski Büyükdere Caddesi
No : 434467 Maslak- Sariyer,
İstanbul
TURQUIE.

(740) Maître Dj. Boukrami

يوبلس

(511) 5.

Produits pharmaceutiques.

(111) 83438 (151) 21 Juin 2012

(210) 122172

(732) ABDİ İBRAHİM İLAÇ SANAYİ VE TİCARET ANONİM ŞİRKETİ
Reşitpaşa Mahallesi Eski Büyükdere Caddesi
No : 434467 Maslak- Sariyer,
İstanbul
TURQUIE.

(740) Maître Dj. Boukrami

BRUNO

(511) 5.

Produits pharmaceutiques.

(111) 83439 (151) 03 Juillet 2012

(210) 122423

(732) Monsieur DJOUIDER Ali
N° 73, Haï El-Moudjahid, Bourouba,
El-Harrach, Alger
ALGERIE.

BEST BOY

(511) 3, 5.

Lingettes pour bébés, lingettes pour bébés (à usage cosmétiques). Couches pour adultes, couches pour bébés, couches culottes, couches en papier pour bébés, couches jetables pour adultes, couches culottes en papier pour bébés, couches culottes jetables pour bébés, couches pour bébés jetables en papier ou en cellulose.

(111) 83440

(151) 17 Juillet 2012

(210) 122323

(732) ISU ABXIS CO., LTD.
6Fl. New Building, College of Medicine,
Yonsei Medical Center, 134 Shinchon-Dong,
Seodaemun-Gu, Seoul
COREE.

(740) Maître Abu-Ghazaleh Intellectual Property

ABCERTIN

(511) 5.

Produits pharmaceutiques pour traitement des carences enzymatiques, produits pharmaceutiques pour traitement de la maladie de gaucher, produits pharmaceutiques pour traitement de troubles du système métabolique, produits pharmaceutiques pour traiter la carence enzymatique causé par un défaut génétique.

(111) 83441

(151) 22 Juillet 2012

(210) 122459

(732) S A R L GIGILAIT
Cité 390 logements N° 13,
Gué de Constantine, Alger
ALGERIE.

(740) Maître Dj. Sator

GIGILAIT

(511) 29.

Lait, poudre de lait.

(111) 83442

(151) 23 Juillet 2012

(210) 122465

(732) S A R L MAC ELECTRONICS
Promotion Smara Hamid, Bloc C N° 4,
Avenue Boukhrissa Said, Sétif
ALGERIE.



(511) 9, 18, 20.

Antennes, machines à compter et trier l'argent, batteries, boîtier de haut-parleurs, câbles à fibres optiques, câbles électriques, caisses enregistreuses, caméras (appareils cinématographiques), caméras vidéo, cartes à mémoire ou à microprocesseur, casques à écouteurs, claviers d'ordinateur, clés USB, lecteurs de codes à barres, disques optiques compact, connecteurs, coupleurs (informatique), redresseurs de courant, écouteurs téléphoniques, écrans vidéo, écran de projection, transformateurs électriques, explorateurs (scanneurs) (informatique), appareils pour GPS (systèmes de repérage universel), haut-parleurs, lecteurs (informatique), microphones, modems, moniteurs (matériel), détecteurs de fausse monnaie, ordinateurs, ordinateurs portables, périphériques d'ordinateurs, appareils de protection, puces (circuits intégrés) repose-poignets pour matériel informatique, souris (informatique), tapis de souris, téléphones portables, transformateurs. Cartables, porte-documents, sacs à dos (enveloppes, pochettes) en cuir pour l'emballage. Armoires, bureaux (meubles de bureau, chaises (sièges), chaises longues, coffrets (meubles), comptoirs (tables), dessertes pour ordinateurs pour ordinateurs, divans, fauteuils, meubles de bureau, meubles métalliques, mobiles métalliques, mobilier scolaire, sofas, tables métalliques, tableaux d'affichage.

(111) 83443 (151) 23 Juillet 2012

(210) 122466

(732) WYETH LLC.
Une société à responsabilité limitée de l'Etat de Delaware
Five Giralda Farms, Madison,
New Jersey, 07940
ETATS-UNIS D'AMERIQUE.

(740) Maître Dj. Boukrami

SMA

(511) 5, 29.

Préparations pour nourrissons, aliments pour nourrissons, compléments diététiques, nutritionnels et alimentaires, vitamines et minéraux. Lait et produits à

base de lait, lait en poudre ; préparations en poudre pour faire des boissons à base de lait ; boissons à base de lait ; succédanés du lait ; tous destinés aux enfants.

(111) 83444

(151) 23 Juillet 2012

(210) 122468

(732) BAUSCH & LOMB INCORPORATED.

One Bausch & Lomb Place, Rochester,
New York 14604
ETATS-UNIS D'AMERIQUE.

(740) Maître Dj. Boukrami

EYOMAP

(511) 5.

Produits et substances ophtalmiques.

(111) 83445

(151) 06 Août 2012

(210) 122592

(732) Madame GOUASMI Hassiba Epouse TADJINE
Lotissement El- Mostakbel El-Hammamet,
Tebessa
ALGERIE.



(511) 29.

Fromages.

(111) 83446

(151) 07 Août 2012

(210) 122599

(732) EL KENDI INDUSTRIE DU MEDICAMENT
Haouche Kaouche lotissement 2, N° 14,
Delly Brahim, Alger
ALGERIE.

OSTEDYS

(511) 5.

Produit pharmaceutique, destine à usage de la médecine humaine.

(111) 83447 (151) 16 Août 2012

(210) 122575

(732) Monsieur MEBARKIA Abderrezak
N° 21, Zone Industrielle, Bordj-Bou-Arréridj
ALGERIE.

GEANT

(511) 19.
Briqueterie.

(111) 83448 (151) 21 Août 2012

(210) 122680

(732) CARL ZEISS OPTRONICS GMBH.
Carl-Zeiss-Strasse 22,
73447 Oberkochen
ALLEMAGNE.

(740) Maître Abu-Ghazaleh Intellectual Property

SPECTUS

(511) 9.
Lunettes de visée ; améliorateurs de vision.

(111) 83449 (151) 23 Août 2012

(210) 122697

(732) SHANDONG HONG YU RUBBER CO., LTD.
Xi-Shui Industrial Zone, Guang-Rao County,
Shan-Dong Pvince,
CHINE.

(740) Maître S. Hadjadj



(511) 12.
Chambres à air pour pneumatiques; bandages de roues pour véhicules; chenilles pour véhicules; bandages de roues pour automobiles; carcasses de pneumatiques (bandages pleins); pneus tout caoutchouc (pneumatiques); bicyclettes; pneumatiques pleins pour roues de véhicules.

(111) 83450 (151) 28 Août 2012

(210) 122723

(732) E U R L WELHI IMPORT & EXPORT
Cité Tahiti N° 286, Staoueli, Alger
ALGERIE.

ADLEN TOYS

(511) 12, 20, 28.

Vélo, trottinettes, tricycles, poussette, sièges de sécurité pour enfants pour véhicules, voitures d'enfants. Parcs pour bébés, trotteurs pour enfants. Patins à roulettes, balançoires.

(111) 83451 (151) 28 Septembre 2010

(210) 102728

(732) S A R L DIDINO GLACES
Route du Kadous groupe 391, N° 2,
Birkhadem, Alger
ALGERIE.



(511) 30, 32.

Sucettes glacées, et toutes préparations pour boissons glacées.

(111) 83452 (151) 29 Août 2012

(210) 122729

(732) RESOLUTE FOREST PRODUCTS INC.
Une société de l'Etat de Delaware, Etats-unis d'Amérique
111 Duke Street, Suite 5000,
Montreal, Quebec, H3C 2M1,
CANADA.

(740) Maître Dj. Boukrami



(511) 1, 16.

Pâte à papier ; pâte commerciale ; pâte de bois ; pâte à papier et pâte de bois pour la fabrication ; pulpe pour la fabrication ; pâte de bois résineux ; pâte de feuillus ; pâte de peluche ; pâte au sulfite. Papier, à savoir papier de pâte mécanique, papier journal, papier couché, papier d'impression, papier informatique, papier recycle, papier fin, papier d'impression couché, papier couché et non couché avec contenu recyclé, papier de qualité surglacé, papier de pâte maigre hybride, papier vierge pour annuaires, papier de transformation d'arts graphiques, papier à formulaires continu, papier pour photocopieur et papier kraft ; papiers d'impression commerciaux ; papier journal ; récipients ondulés en carton.

(111) 83453 (151) 29 Août 2012

(210) 122732

(732) GULBAHAR TOBACCO INTERNATIONAL
FZE
P.O. Box 61401, Jebel Ali Free Zone,
Dubai,
EMIRATS ARABE UNIS.

(740) Maître N. E. Djelliout

CAVALLO

(511) 34.

Tabac ; cigarettes ; articles pour fumeurs ; allumettes.

(111) 83454 (151) 29 Août 2012

(210) 122734

(732) BORSEHUNG GMBH.
Steinfeldstr.3,
39179 Magdeburg /Barleben
ALLEMAGNE.

(740) Maître N. E. Djelliout

Borsehung

(511) 7, 9, 11, 12, 17, 35.

Dispositifs d'allumage pour moteurs à explosion ; magnétos d'allumage ; accouplements d'arbres (machines) ; segments de pistons ; radiateurs de refroidissement pour moteurs ; filtres pour le nettoyage de l'air de refroidissement pour moteurs ; pompes de graissage ; courroies de dynamo ; roulements à billes ; paliers pour arbres de transmission ; roulements à rouleaux ; pompes (parties de machines ou de moteurs) ;

pompes (machines) ; arbres à manivelle ; courroies pour moteurs ; séparateurs ; coussinets (parties de machines) ; bielles de machines ou de moteurs ; condenseurs (vapeurs) (parties de machines) ; démarreurs pour moteurs et voitures ; valves (parties de machines) ; ventilateurs pour moteurs ; silencieux pour moteurs ; vases d'expansion (parties de machines) ; volants de machines ; pistons (parties de machines ou de moteurs) ; crics (machines) ; outils tenus à la main actionnés autrement que manuellement ; joints universels (joints cardans) courroies de ventilateurs pour moteurs ; installations de condensation ; installations de lavage pour véhicules ; alternateurs ; filtres parties de machines ou de moteurs). Collecteurs électriques ; appareils électrique de contrôle ; convertisseurs électriques ; redresseurs de courant ; relais électriques ; variateurs (régulateurs) de lumière électriques ; tableaux de commande (électricité) ; accumulateurs électriques pour véhicules ; installations électriques pour préserver du vol ; câbles électriques ; dispositifs de pilotage automatique pour véhicules ; thermostats pour véhicules ; câbles de démarrage pour moteurs ; régulateurs de voltage pour véhicules ; connecteurs ; triangles de signalisation pour véhicules en panne ; antennes ; appareils de navigation pour véhicules (ordinateurs de bord) ; fils en alliages métalliques (fusibles) ; bobines électriques ; condensateurs électriques ; radars ; interrupteurs ; capteurs de signal d'impulsion de véhicule et appareil de signal de variations environnementales. Lampes ; manches de lampes ; feux pour des véhicules ; dispositifs anti-éblouissants pour véhicules (garnitures de lampes) ; ampoules d'indicateurs de direction pour véhicules ; phares de véhicules ; réflecteurs pour véhicules ; appareils d'éclairage ; feux pour automobiles ; ampoules d'éclairage ; climatisation pour véhicules ; dispositifs chauffant (antigivre) pour véhicules ; installations et machines à rafraîchir ; dispositifs anti-éblouissants pour véhicules (garniture de lampes) ; souffleries (parties d'installations d'aération) ; ventilateurs (climatisation) ; appareils de climatisation ; (climatisation) installations de ventilation pour véhicules. Châssis pour automobile ; amortisseurs pour automobiles ; embrayages pour véhicules terrestres ; essieux ; freins de véhicules ; mécanismes de propulsion pour véhicules terrestres ; arbres de transmission pour véhicules ; mécanismes de propulsion pour véhicules terrestres ; arbres de transmission pour véhicules terrestres ; indicateurs de direction pour véhicules ; rétroviseurs ; fusées d'essieux, essuie-glace ; chaînes de commande pour véhicules terrestres ; machines motrices pour véhicules terrestres ; convertisseurs de couple pour véhicules terrestres ; bielles pour véhicules terrestres ; autres que parties de moteurs ; garnitures de freins pour véhicules ; ressorts de suspension pour véhicules terrestres, autres que parties de moteurs ; sabots de freins pour véhicules ; avertisseurs sonores pour véhicules ; ressorts de suspension pour véhicules ; moyens de roues de véhicules ; jantes de roues de véhicules ; chaînes pour automobiles ; bandages de roues pour véhicules ; volants pour véhicules ; véhicules de locomotion par terre, par air, par eau et sur rail ;

capots de moteurs pour véhicules ; enjoliveurs ; garnitures intérieurs de véhicules (capitonnage) ; moteurs électriques pour véhicules terrestres ; pare-chocs pour automobiles ; portes de véhicules ; housses de véhicules ; pare-chocs de véhicules. Bagues d'étanchéité ; bourrelets d'étanchéité ; tampons amortisseurs en caoutchouc ; joints ; manchons de tuyaux non métalliques ; tuyaux flexibles non métalliques ; caoutchouc ; raccords de tuyaux non métalliques ; tubes flexibles non métalliques ; isolateurs ; garnitures d'étanchéité ; tuyaux de raccordement pour radiateurs de véhicules ; garnitures d'embrayages. Démonstration de produits ; publicité ; aide à la direction d'entreprises commerciales ou industrielles ; services de sous-traitance (assistance commerciale) ; services de comparaison de prix ; administration commerciale de licences de produits et de services de tiers ; agences d'import-export ; services d'approvisionnement pour les tiers (achat de produits et de services pour d'autres entreprises.

(111) 83455 (151) 03 Septembre 2012

(210) 122762

(732) RANBAXY LABORATORIES LIMITED.
Plot No. 90, Sector-32, Gurgaon-122001,
Haryana,
INDE.

(740) Maître Abu-Ghazaleh Intellectual Property

IRNOZEN

(511) 5.
Préparations pharmaceutiques et médicinales à usage humain et vétérinaire.

(111) 83456 (151) 03 Septembre 2012

(210) 122763

(732) RANBAXY LABORATORIES LIMITED.
Plot No. 90, Sector-32, Gurgaon-122001,
Haryana,
INDE.

(740) Maître Abu-Ghazaleh Intellectual Property

AVIROLET

(511) 5.
Préparations pharmaceutiques et médicinales à usage humain et vétérinaire.

(111) 83457 (151) 03 Septembre 2012

(210) 122764

(732) RANBAXY LABORATORIES LIMITED.
Plot No. 90, Sector-32, Gurgaon-122001,
Haryana,
INDE.

(740) Maître Abu-Ghazaleh Intellectual Property

REFPIM

(511) 5.
Préparations pharmaceutiques et médicinales à usage humain et vétérinaire.

(111) 83458 (151) 26 Août 2012

(210) 122705

(732) Monsieur BENTATA Lazreg
Rue B N° 25, Cité Dallas, Ghélizane
ALGERIE.



(511) 30.
Flan.

(111) 83459 (151) 13 Septembre 2011

(210) 112714

(732) AL SAEED TRADING COMPANY (Y.S.C)
P.O. Box 4274, AL Moasalat Street, Taiz
YEMEN.

(740) Maître Abu-Ghazaleh Intellectual Property



(511) 29, 30.

Conserves de poisson, conserves de fruits, laits doux condense, fromage fondu, produits laitiers, lait concentré, ghee végétal, huiles végétale, beurre, coulis de tomates, ketchup aux tomates, mayonnaise, purées de tomates, confitures, gelée, crème caramel, crèmes stérilisées, soupes, produits de boulangerie, fruits séchés, conserves alimentaires, légumes conservés, légumes conservés, margarine, marmelades, aliments congelés, plats prêts à consommer, dattes. Poudres pour crèmes cuites, thé, café, chocolats, poudre de cacao, glace à rafraîchir, flocons de maïs, spaghetti et pâtes alimentaires, poudre de curry et mélanges d'épices, biscuits, biscuiterie, gaufrettes, gâteaux, bonbons, sucreries, produits de confiserie, dessert et préparations pour dessert, riz, sucre, farine, lentilles, légumes secs, céréales de confiserie, dessert et préparations pour dessert, riz, sucre, farine, lentilles, légumes secs, céréales et produits alimentaires à base de céréales et tous les produits alimentaires emballés pour consommateurs.

(111) 83460 (151) 03 Septembre 2012

(210) 122760

(732) HISENSE ELECTRONICS INDUSTRY HOLDING CO., LTD.
No. 218, Qianwangang Road,
Economic & Technological Development Zone,
Qingdao
CHINE.

(740) Maître Abu-Ghazaleh Intellectual Property

Hisense

(511) 7.

Machines agricoles; machines électromécaniques pour la fabrication d'aliments; repasseuses; machines à laver la vaisselle; machines électrique pour la cuisine; processeur de lait de soja; mixeurs électriques pour le ménage; presse-fruits électriques à usage ménager robots de cuisine électriques; machines à laver, machines à torde le linge; gaufreuses; machines de moulage par injection; moules pour transformation de matières plastiques; machines et appareils électrique destinés au nettoyage; aspirateurs; cireuses électriques pour chaussures; distributeurs automatiques.

(111) 83461 (151) 03 Septembre 2012

(210) 122765

(732) BAYER INTELLECTUAL PROPERTY GMBH
Alfred-Nobel-Straße 10
40789 Monheim am Rhein
ALLEMAGNE.

(740) Maître Dj. Boukrami

BELT

(511) 5.

Produits pour la destruction d'animaux nuisibles, herbicides, fongicides.

(111) 83462

(151) 06 Septembre 2012

(210) 122807

(732) E U R L LABO ELEGANCE
45, Puits des Zouaves,
Raïs Hamidou, Alger
ALGERIE.

SUFR SUMMER

(511) 3.

Parfums et déodorant et shampoing.

(111) 83463

(151) 06 Septembre 2012

(210) 122812

(732) Dr. SCHÄR AG.
Winkelau 9,
39014 Burgstall / Postal (BZ),
ITALIE.

(740) Maître Dj. Boukrami



(511) 30.

Farines, mélanges de farines et préparations à base de céréales, pain et succédanés du pain (en particulier biscottes, pain croustillant dit knaeckebrot et biscuits apéritifs), pâtisserie et confiseries, biscuits, gaufres, petites crêpes épaisses, pâtes, nouilles, en-cas à base de céréales, pétales de céréales, biscuits, pétales de maïs, muesli; pâtisserie et plats préparés à base de farines, mélanges de farine, produits à base de céréales, pâtes, nouilles et/ou pétales de céréales, dans lesquels les

ingrédients contenant du gluten sont remplacés par d'autres sans gluten et/ou dont les ingrédients présentent une faible teneur en protéines ; confiserie ; chocolats.

(111) 83464 (151) 10 Septembre 2012

(210) 122831

(732) E U R L ENTREPRISE EL ASSIL THE VERT
Import-Export
Coopérative Essaada, lotissement N° 26,
Cité Yahiaoui, Sétif
ALGERIE.



(511) 30.
Thé.

(111) 83465 (151) 10 Septembre 2012

(210) 122832

(732) E U R L ENTREPRISE EL ASSIL THE VERT
Import-Export
Coopérative Essaada, lotissement N° 26,
Cité Yahiaoui, Sétif
ALGERIE.



(511) 30.
Thé.

(111) 83466 (151) 10 Septembre 2012

(210) 122836

(732) MILLENNIUM PHARMACEUTICAL, INC.
Une société de l'Etat de Delaware
Landsdowne Street, Cambridge,
Massachusetts
ETAT-UNIS D'AMERIQUE.

(740) Maître Dj. Boukrami

ADCETRIS

(511) 5.

Produit pharmaceutiques à usage humain, produits pharmaceutiques pour le traitement et la prévention du cancer.

(111) 83467

(151) 12 Septembre 2012

(210) 122856

(732) Monsieur KHERBACHE Fares
Ain Abassa, Sétif
ALGERIE.

MOUNIR

(511) 3, 30.

Préparations pour blanchir et autres substances pour lessiver, préparations pour nettoyer, polir, dégraisser et abraser, savons, parfumerie, huiles essentielles, cosmétiques, lotions pour les cheveux, dentifrices. Café, thé, cacao et succédanés du café, riz, tapioca et sagou, farines et préparations faites de céréales ; pain, pâtisserie et confiserie ; glaces comestibles ; sucre, miel, sirop de mélasse ; levure, poudre pour faire lever ; sel ; moutarde ; vinaigre, sauces (condiments) ; épices ; glace à rafraîchir.

(111) 83468

(151) 12 Septembre 2012

(210) 122858

(732) S A R L OLYMPIC ICE
14, Rue de frères Mokhtar,
Birkhadem, Alger
ALGERIE.

MAXI SAUCES

(511) 29, 30.

L'huile et graisses comestibles. Sauces.

(111) 83469

(151) 13 Septembre 2012

(210) 122866

(732) APPLE INC.
1 Infinite Loop, Cupertino, California 95014
ETATS-SUNIS D'AMERIQUE.

(740) Maître M. A. Badri

IMAC

(511) 9.

Ordinateurs. Ordinateurs de bureau. Matériel informatique. Logiciels de système d'exploitation des ordinateurs utilitaires des ordinateurs ; logiciels de navigation sur internet ; logiciels d'ordinateur pour utilisation dans la création, le téléchargement, la transmission, la réception, la modification, l'extraction, le codage, le décodage ; la lecture, le stockage et l'organisation, de l'audio, vidéo et des images ; périphériques informatiques ; disques durs pour ordinateurs ; haut-parleurs pour ordinateurs ; microprocesseurs ; claviers d'ordinateur ; souris d'ordinateur ; pavés tactiles pour ordinateurs ; batteries pour ordinateurs ; télécommandes pour utilisation avec des ordinateurs ; câbles, connecteurs, cordons électriques et adaptateurs électriques pour usage avec les ordinateurs et les périphériques informatiques.

(111) 83470 (151) 13 Septembre 2012

(210) 122867

(732) APPLE INC.
1 Infinite Loop, Cupertino, California 95014
ETATS-UNIS D'AMERIQUE.

(740) Maître M. A. Badri

MACBOOK

(511) 9.

Ordinateurs. Ordinateurs de bureau. Matériel informatique. Logiciels de système d'exploitation des ordinateurs utilitaires des ordinateurs ; logiciels de navigation sur internet ; logiciels d'ordinateur pour utilisation dans la création, le téléchargement, la transmission, la réception, la modification, l'extraction, le codage, le décodage, la lecture, le stockage et l'organisation, de l'audio, vidéo et des images ; périphériques informatiques ; disques durs pour ordinateurs ; haut-parleurs pour ordinateurs ; microprocesseurs ; claviers d'ordinateur ; souris d'ordinateur ; pavés tactiles pour ordinateurs ; batteries pour ordinateurs ; télécommandes pour utilisation avec des ordinateurs ; câbles, connecteurs, cordons électriques et adaptateurs électriques pour usage avec les ordinateurs et les périphériques informatiques.

(111) 83471 (151) 13 Septembre 2012

(210) 122875

(732) RICEGROWERS LIMITED.
An Australian Company, ACN 007 481 156
Yanco Avenue, Leeton, New South Wales 2705,
AUSTRALIE.

(740) Maître N. E. Djellouit



(511) 30.

Riz et produits à base de riz.

(111) 83472

(151) 10 Avril 2012

(210) 121288

(732) Monsieur RAIS Sid-Ahmed
04, lotissement cherif Nezali,
Ouled Fayet, Alger
ALGERIE.



(511) 5.

Produits pharmaceutiques.

(111) 83473

(151) 16 Septembre 2012

(210) 122879

(732) KRAFT FOODS GLOBAL BRANDS LLC.
Three Lakes Drive, Northfield, IL 60093
ETATS-UNIS D'AMERIQUE.

(740) Maître Maya Sator



(511) 29, 30, 32.

Fruits, champignons, légumes en conserves, séchés ou cuisinés, extraits de légumes, pulpes de fruits et salades, salades de légumes, légumes et fruits en conserves, produits à base de pommes de terre, flocons de pommes de terre, pommes chips, pickles, confitures, œufs, huiles comestibles, pâte à tartiner, pâte à tartiner végétales et sauces à base de légumes, produits en conserve, pollen pour l'alimentation humaine, extraits d'algues à usage alimentaire, graines de soja conservées à usage alimentaire, soupes, bouillons, potages, concentrés

(soupe), jus de légumes pour la cuisine, préparation pour faire des bouillons, cubes de bouillon, bouillon, plats préparés à base des produits cités ci-dessus, plats cuisinés, surgelés ou déshydratés, préparations protéinées pour la consommation humaine, beurre d'arachides, noix préparées, mélanges à grignoter composés principalement de fruits transformés et de noix, aliments à grignoter à base de protéines, tous les produits précités ne comprenant pas les desserts ou tout produits contenant majoritairement des produits laitiers ou de substitution aux produits laitiers. Café, extraits de café, préparation à base café, café glacé, succédanés du café, extraits de succédanés du café, thé, infusions à usage non médical, extraits de thé et préparation pour faire des boissons à base de thé, cacao, chocolat, barres et tablettes de chocolat, pâte à tartiner à base de chocolat, pralinés, préparation pour faire des boissons à base de chocolat, sucre, édulcorants naturels, riz, tapioca, sagou, préparations végétales remplaçant le café, farine et préparations faite à base de céréales, préparations faites de céréales pour le petit déjeuner, flocons de maïs, crêpes, flocons de séchés, barres de céréales, céréales prêtes à consommer, en-cas à base de céréales, crackers, produits de boulangeries, pains, brioches, bagels, pâtisserie et confiserie, cookies, gaufrettes, gaufres, biscuits, pâtes alimentaires, nouilles, semoule, gâteaux, préparations de pâtes pour gâteaux prêt à cuire, tartes, tourtes, confiserie de sucre, confiserie de chocolat, bonbons, gommes à mâcher à usage non médical, caramel, caramel (bonbons), caramel au beurre, bonbons gélifiés, pastilles, bonbons à la menthe, bonbons à le réglisse, guimauve, glaces, sorbets, confiserie surgelée, poudres et liants alimentaires (inclus dans cette classe) pour la préparation des glaces à l'eau ou sorbets, miel, sirop de mélasse, levure, extraits de levure, pâte à tartiner à base de levure, poudre à lever, sel, moutarde, vinaigre, sauces (condiments), sauce soja, condiments, sauces barbecue, sauces à salades, ketchup, sauces tomates, mayonnaise, assaisonnements, grains (condiments), herbes potagères conservées (assaisonnements), raifort, épices, anis (grains), anis étoilée, produits pour aromatiser ou assaisonnées les denrées comestibles, glucose à usage alimentaire, gelée royale pour l'alimentation humaine à usage non médical, préparation à base de malt pour l'alimentation humaine, extraits de malt à usage alimentaire, assaisonnement autres que les huiles essentielles, préparations aromatique à usage alimentaire, épaississants pour la cuisson de produits alimentaires, produits comestibles contenant du riz, de la farine ou des céréales, y compris sous forme de plats cuisinés, plats préparés à base des produits cités ci-dessus, sandwiches, pizzas, en cas à base de riz, rouleaux de printemps, sushis, tortillas, tacos, repas emballés principalement à base de pâtes et de sucre, chips et en cas à base de maïs, d'orge, de seigle ou de pâte à gâteaux, tous les produits ci-dessus mentionnés ne comprenant pas les desserts ou tout produit contenant majoritairement des produits laitiers ou de substitution aux produits laitiers. Eaux minérales et eaux gazeuses et autres boissons sans alcool, boissons de fruits sans alcool, boissons de fruits sans alcool et jus

de fruits, sirops et autres préparations pour la préparation des boissons, boissons isotoniques, limonades, boissons de jus de tomate, boissons de jus de végétaux, pastilles et poudre pour boissons gazeuses, essences pour la préparation de boissons, préparations pour faire des liqueurs, boissons contenant du soja, boissons sans alcool contenant du malt, tous les produits mentionnés, ci-dessus, ne comprenant pas les desserts ou tout produit contenant majoritairement des produits laitiers ou de substitution aux produits laitiers.

(300) SG, le 15 Mai 2012, N° T12068931

(111) 83474 (151) 17 Septembre 2012

(210) 122886

(732) S A R L PORTO ALGERIE
42, Gaston Bernard, Draria, Alger
ALEGRIE.

(740) Maître N. E. Djellout

STREET PRINT

(511) 2, 6, 7, 11, 16, 19, 37.

Couleurs, vernis, laques ; préservatifs contre la rouille et contre la détérioration du bois ; matières tinctoriales ; mordants ; résines naturelles à l'état brut ; métaux en feuilles et en poudre pour peintres, décorateurs, imprimeurs et artistes et notamment tous types d'encre. Métaux communs et leurs alliages ; matériaux de construction métalliques ; constructions transportables métalliques ; câbles et fils métalliques non électriques ; serrurerie et quincaillerie métalliques ; tuyaux métalliques ; coffres-forts ; produits métalliques non compris dans d'autres classes. Machines et machines-outils ; moteurs (à l'exception des moteurs pour véhicules terrestres) ; instruments agricoles autres que ceux actionnés manuellement ; couveuses pour les œufs et notamment les appareils encreurs. Appareils d'éclairage, de chauffage, de production de vapeur, de cuisson, de réfrigération, de séchage, de ventilation, de distribution d'eau et installations sanitaires. Encre. Matériaux de construction non métalliques ; tuyaux rigides non métalliques pour la construction ; asphalte, poix et bitume ; constructions transportables non métalliques ; monuments non métalliques. Constructions ; réparation ; services d'installation.

(111) 83475 (151) 19 Septembre 2012

(210) 122911

(732) GULFSTREAM AEROSPACE CORP.
500 Gulfstream Road, Savannah, Georgia 31407
ETATS-UNIS D'AMERIQUE.

(740) Maître Maya Sator

G180

(511) 12.

Avions, aéronefs et pièces structurelles et leurs accessoires.

(111) 83476 (151) 19 Septembre 2012

(210) 122912

(732) GULFSTREAM AEROSPACE CORP.
500 Gulfstream Road, Savannah,
Georgia 31407
ETATS-UNIS D'AMERIQUE.

(740) Maître Maya Sator

G280

(511) 12.

Avions, aéronefs et pièces structurelles et leurs accessoires.

(111) 83477 (151) 19 Septembre 2012

(210) 122913

(732) GULFSTREAM AEROSPACE CORP.
500 Gulfstream Road, Savannah,
Georgia 31407
ETATS-UNIS D'AMERIQUE.

(740) Maître Maya Sator

G380

(511) 12.

Avions, aéronefs et pièces structurelles et leurs accessoires.

(111) 83478 (151) 19 Septembre 2012

(210) 122914

(732) GULFSTREAM AEROSPACE CORP.
500 Gulfstream Road, Savannah,
Georgia 31407
ETATS-UNIS D'AMERIQUE.

(740) Maître Maya Sator

G480

(511) 12.

Avions, aéronefs et pièces structurelles et leurs accessoires.

(111) 83479 (151) 19 Septembre 2012

(210) 122915

(732) GULFSTREAM AEROSPACE CORP.
500 Gulfstream Road, Savannah,
Georgia 31407
ETATS-UNIS D'AMERIQUE.

(740) Maître Maya Sator

G580

(511) 12.

Avions, aéronefs et pièces structurelles et leurs accessoires.

(111) 83480 (151) 19 Septembre 2012

(210) 122916

(732) GULFSTREAM AEROSPACE CORP.
500 Gulfstream Road, Savannah,
Georgia 31407
ETATS-UNIS D'AMERIQUE.

(740) Maître Maya Sator

G680

(511) 12.

Avions, aéronefs et pièces structurelles et leurs accessoires.

(111) 83481 (151) 19 Septembre 2012

(210) 122917

(732) GULFSTREAM AEROSPACE CORP.
500 Gulfstream Road, Savannah,
Georgia 31407
ETATS-UNIS D'AMERIQUE.

(740) Maître Maya Sator

G780

(511) 12.

Avions, aéronefs et pièces structurelles et leurs accessoires.

(111) 83482 (151) 19 Septembre 2012

(210) 122918

(732) GULFSTREAM AEROSPACE CORP.
500 Gulfstream Road, Savannah,
Georgia 31407
ETATS-UNIS D'AMERIQUE.

(740) Maître Maya Sator

G880

(511) 12.
Avions, aéronefs et pièces structurelles et leurs
accessoires.

(111) 83483 (151) 19 Septembre 2012

(210) 122920

(732) S A R L H Y S A
Zone Industrielle N° 107,
Sidi-Bel-Abbès 22000
ALGERIE.

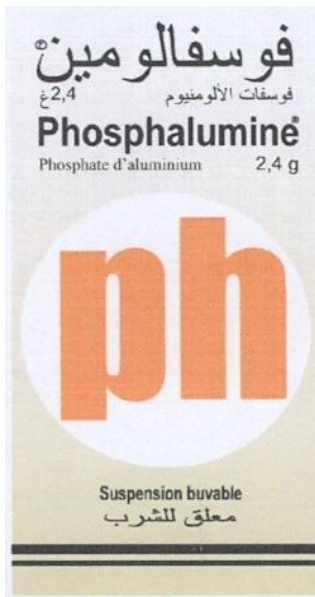

(511) 5.
Produits pharmaceutiques (anti-acide gastrique).

(111) 83484 (151) 20 Septembre 2012

(210) 122931

(732) PREMIER LEISURE S.A.L (Holding Company)
Une société libanaise
Boubess Building, Verdun,
Rachid Karamah Street, Beirut
LIBAN.

(740) Maître Dj. Boukrami

café HAMRA

(511) 43.
Services de restauration (alimentation) ; hébergement
temporaire.

(111) 83485 (151) 20 Septembre 2012

(210) 122933

(732) LA PLATERA, S.A.
Une société Espagnole
Ctra. Castellón, 12110 L'Alcora (Castellón),
ESPAGNE.

(740) Maître Dj. Boukrami

PLATERA

(511) 19.
Tuiles, carrelages, mosaïques (carreaux) pour la
construction, bordures décoratives, matériaux de
revêtement mural et pavages en céramique, grès et
porcelaine, aucun des produits précités n'étant
métallique ; matières premières pour la céramique.

(111) 83486 (151) 20 Septembre 2012

(210) 122943

(732) NISSAN JIDOSHA KABUSHIKI KAISHA
(Nissan Motor Co., Ltd.)
No.2 Takaracho, Kanagawa-Ku, Yokohama-Shi,
Kanagawa-Ken
JAPON.

(740) Maître Abu-Ghazaleh Intellectual Property

AFRICAR

(511) 12.
Automobiles, wagons, camions, camionnettes, véhicules
utilitaires de sport, bus, véhicules récréatifs (VR),
voitures de sport, voitures de course, camions, chariots
élevateurs à fourche et tracteurs de remorquage et leurs
pièces structurelles et accessoires, tracteurs, alarmes
antivol pour véhicules, rondelles adhésives en
caoutchouc pour réparation de chambres à air ou pneus.

(111) 83487 (151) 20 Septembre 2012

(210) 122946

(732) SAUDI ARABIAN-JAPANESE
PHAMACEUTICAL COMPANY LTD.
B. O. Box 42600, Jeddah 21551
ARABIE SAOUDITE.

(740) Maître N. E. Djelliout

NOGERD

(511) 5.
Produits pharmaceutiques et vétérinaires ; produits hygiéniques pour la médecine ; substances diététiques à usage médical, aliments pour bébés ; emplâtres, matériel pour pansements ; matières pour plomber les dents et pour empreintes dentaires ; désinfectants ; produits pour la destruction des animaux nuisibles ; fongicides, herbicides.

(111) 83488 (151) 20 Septembre 2012

(210) 122949

(732) PETERS SURGICAL
Zone Industrielle des vignes,
42, Rue Benoit Frachon,
93000 Bobigny
FRANCE.

(740) Maître N. E. Djelliout

CARDIOXYL

(511) 10.
Appareils et instruments chirurgicaux, médicaux, dentaires et vétérinaires, membres, yeux et dents artificiels; articles orthopédiques; matériel de suture; bas pour les varices; biberons; tétines de biberons; vêtements spéciaux pour salles d'opération; appareils de massage; appareils pour massages esthétiques; prothèses; implants artificiels; fauteuils à usage médical ou dentaire ; draps chirurgicaux ; bassins hygiéniques ou à usage médical ; mobilier spécial à usage médical, coutellerie chirurgicale, chaussures orthopédiques ; à l'exclusion de tous produits et instruments pour diagnostic des maladies et malformation cardiovasculaires.

(111) 83489 (151) 20 Septembre 2012

(210) 122953

(732) FUAN YUANDONG AMERICAN CHINA
ELECTRIC CO., LTD.
Qinxiyang Industrial Area, Fuan, Fujian
CHINE.

(740) Maître Maya Sator

INTERDAB

(511) 7.

Dynamos, générateurs d'électricité; pompes (parties de machines ou de moteurs ; pompes (machines); machines motrices autres que pour véhicules terrestres ; moteurs électriques, autres que pour véhicules terrestres ; alternateurs ; dispositifs de commande de machines ou de moteurs ; pompes centrifuges ; moteurs autres que pour véhicules terrestres.

(111) 83490

(151) 20 Septembre 2012

(210) 122954

(732) SHANGHAI FEIXUN COMMUNICATION
CO., LTD.
Société organisée et existante sous les lois de la République Populaire de Chine
Building 20, 90, HQ Business Park, 4855
Guangfulin Road, Songjiang District, Shanghai
CHINE.

(740) Maître Maya Sator

PHICOMM

(511) 35.

Publicité extérieure; démonstration de produits; publicité ; décoration de vitrines; publicité en ligne sur un réseau informatique ; présentation de produits sur tout moyen de communication pour la vente au détail, services de mise en pages aux fins publicitaires; administration commercial de licences de produits et de services, promotion des ventes ; marketing.

(111) 83491

(151) 23 Septembre 2012

(210) 122958

(732) KASTELL NEGOCE SAS.
26, Rue Damrémont, 75018 Paris
FRANCE.

(740) Maître Dj. Aouam

IMPERATOR

(511) 30.

Thé.

(111) 83492

(151) 23 Septembre 2012

(210) 122959

(732) SPA SOCIETE DES PRODUITS DE SUCRE
CAPRICE "SPS CAPRICE"
Route de Staoueli, B.P. 14,
Ain Benian, Alger
ALGERIE.

(740) Maître M. Elsayegh

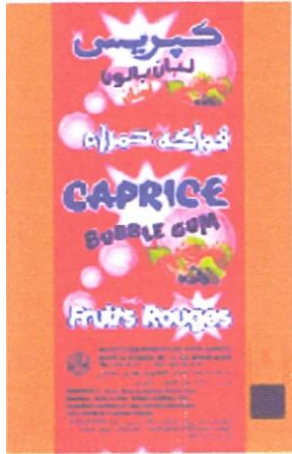

(511) 30.
Chewing-gum.

(111) 83493 (151) 23 Septembre 2012

(210) 122960

(732) SPA SOCIETE DES PRODUITS DE SUCRE
CAPRICE "SPS CAPRICE"
Route de Staoueli, B.P. 14,
Ain Benian, Alger
ALGERIE.

(740) Maître M. Elsayegh



(511) 30.
Chewing-gum.

(111) 83494 (151) 23 Septembre 2012

(210) 122961

(732) SPA SOCIETE DES PRODUITS DE SUCRE
CAPRICE "SPS CAPRICE"
Route de Staoueli, B.P. 14,
Ain Benian, Alger
ALGERIE.

(740) Maître M. Elsayegh



(511) 30.
Chewing-gum.

(111) 83495 (151) 23 Septembre 2012

(210) 122963

(732) SPA SOCIETE DES PRODUITS DE SUCRE
CAPRICE "SPS CAPRICE"
Route de Staoueli, B.P. 14,
Ain Benian, Alger
ALGERIE.

(740) Maître M. Elsayegh



(511) 30.
Chewing-gum.

(111) 83496 (151) 23 Septembre 2012

(210) 122964

(732) SPA SOCIETE DES PRODUITS DE SUCRE
CAPRICE "SPS CAPRICE"
Route de Staoueli, B.P. 14,
Ain Benian, Alger
ALGERIE.

(740) Maître M. Elsayegh

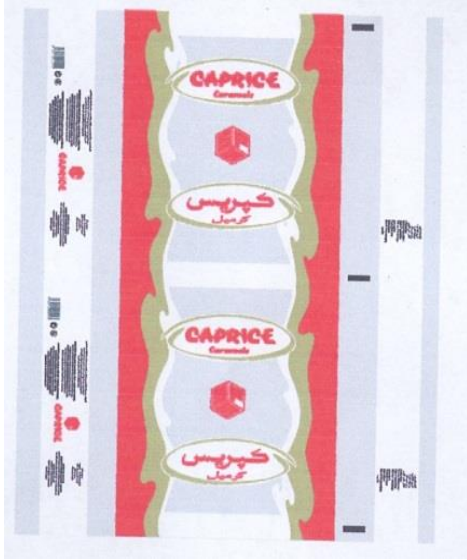

(511) 30.

Produits de confiserie à base de sucre et glucose-caramel-toffés au lait.

(111) 83497 (151) 24 Septembre 2012

(210) 122972

(732) MAHARISHI VEDIC UNIVERSITY LIMITED.
54 Triq Marsamxett
VLT 1853 Valletta
MALTE.

(740) Maître M. A. Badri

التأمل التجاوزي

(511) 41.

Education; formation; divertissement; activités sportives et culturelles; services d'écoles; formation à la méditation; services d'éducation en matière de santé; services de clubs de santé et de remise en forme; services de cours pour adultes en matières de gestion; encadrement en matière économique et gestion; réalisation de cours relatifs à la gestion d'entreprises; conduite de séminaires d'instruction en matière de gestion du temps; services d'éducation relatifs à la gestion; services de formation en gestion; production de matériels de cours distribués lors de séminaires de gestion; production de bandes vidéos pour entreprises

destinées à la formation éducative en gestion; services de formations sur la gestion d'entreprises; fourniture de cours d'instruction dans le domaine de gestion générale; publication de manuels de travail en gestion commerciale; conduite d'ateliers et de séminaires dans le domaine de perception personnelle; services éducatifs et récréatifs, à savoir, fourniture de conférenciers spécialistes de la motivation et de l'éducation, dans le domaine de la culture personnelle; cours de développement personnel; formation en développement personnel; fourniture à des sociétés clientes d'assistance, formation personnelle et consultation en remise en forme physique pour exercice physique, endurcissement, conditionnement et amélioration de l'exercice dans leur vie quotidienne; fourniture à des particuliers d'assistance, formation personnelle et consultation en remise en forme physique pour l'exercice physique, endurcissement, conditionnement et amélioration de l'exercice dans leur vie quotidienne; fourniture de cours de formation liés à la gestion du temps personnel; services de formation pour les activités de remise en formes personnelle qui comprend des activités aérobies et anaérobies associée à la formation en matières de résistance et flexibilité; formation personnelle fournie en rapport avec la perte de poids et des programmes d'exercices; services de cours de formation en matières de développement personnel; formation à la méditation; enseignement de pratiques de méditation.

(111) 83498

(151) 23 Septembre 2012

(210) 122967

(732) Monsieur TABBI ANNENI Charaf Eddine
22, Route des dunes,
Chéraga, Alger
ALGERIE.

(740) Maître N. E. Djellout

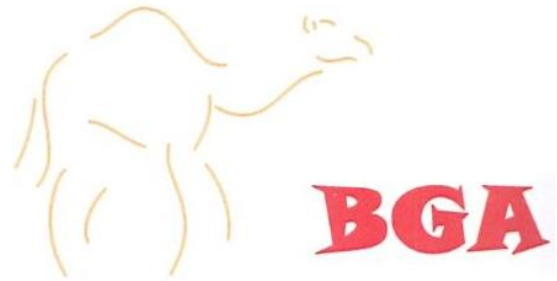

(511) 32.

Eaux minérales et gazeuses et autres boissons non alcooliques; boissons de fruits et jus de fruits; sirops et autres préparations pour faire des boissons.

(111) 83499

(151) 24 Septembre 2012

(210) 122971

(732) Monsieur BALEHOANE Hakim
15, Rue Ain Naadja,
Gué de Constantine, Alger
ALGERIE.



(511) 30.
Biscuiterie, madeleine.

(111) 83500 (151) 24 Septembre 2012

(210) 122973

(732) BOCONCEPT A/S.
Fabriksvej 4, DK-6870 Ølgod
DANEMARK.

(740) Maître M. A. Badri

BOCONCEPT

(511) 20, 21, 35.

Meubles, glaces (miroirs), cadres, oreillers et coussins, matelas, patères non métalliques pour vêtements, portemanteaux, porte-manteaux sur pied, appliques murales décoratives non en matières textiles (meubles), paniers non métalliques, corbeilles non métalliques, objets d'art en bois, en cire, en plâtres ou en matières plastiques. Récipients (ni en métaux précieux ni en plaqué), verrerie, porcelaine et faïence (non comprises dans d'autres classes), y compris vases, assiettes et plats, boccas, bols, grandes tasses (mugs) et tasses, objets d'art en porcelaine, en terre cuite ou en verre, bougeoirs (non en métaux précieux). Services de vente au détail de meubles, glaces (miroirs), cadre, oreillers et coussins, matelas, patères pour vêtements, portemanteaux, portemanteaux sur pied, appliques murales décoratives non en matières textiles, panier, corbeilles, objets d'art, récipients pour le ménage, verrerie, porcelaine et faïence, bougeoirs, lampes d'éclairage, couvre-lits, tapis et autres éléments d'ameublement pour la maison et le bureau.

(111) 83501 (151) 24 Septembre 2012

(210) 122975

(732) Monsieur CHERKAOUI Hamza
Tranche 60, lotissement Boussekine N° 09,
Kaaboub, Sétif
ALGERIE.



(511) 9.
Enseigne, lumineuse.

(111) 83502 (151) 24 Septembre 2012

(210) 122976

(732) Monsieur CHERKAOUI HAMZA
Cité 60, lotissement Boussekine, Sétif
ALGERIE.



(511) 30.
Biscuits, pâtisserie, gâteaux, confiserie.

(111) 83503 (151) 24 Septembre 2012

(210) 122977

(732) Monsieur CHERKAOUI Hamza
Cité 60, lotissement Boussekine, Sétif
ALGERIE.



(511) 30.
Biscuits, pâtisserie, gâteaux, confiserie.

(111) 83504 (151) 24 Septembre 2012

(210) 122980

(732) S A R L NADPHARMADIC
24, Zone Industrielle Rhumel, Constantine
ALGERIE.

LOSYTA

(511) 5.
Produit pharmaceutique à usage humain utilisé dans le traitement de l'épilepsie, douleurs neuropathiques ou certaines formes d'anxiété.

(111) 83505 (151) 04 Octobre 2012

(210) 123100

(732) MODERN CONSUMER INNOVATIONS CO.
3570 Tahleya Street, Alrawdah,
Jeddah 23432-6375
ARABIE SAOUDITE.

(740) Maître Abu-Ghazaleh Intellectual Property



(511) 32.
Bières; eaux minérales et gazeuses et autres boissons sans alcool; boissons à base de fruits et jus de fruits; sirops et autres préparations pour faire des boissons.

(111) 83506 (151) 04 Octobre 2012

(210) 123101

(732) NOVOZYMES A/S.
Krogshøjvel 36
2880 Bagsværd
DANEMARK.

(740) Maître Abu-Ghazaleh Intellectual Property

BLIZZARD

(511) 1.
Enzymes pour utilisation dans l'industrie des détergents.

(111) 83507 (151) 04 Octobre 2012

(210) 123108

(732) MCDONALD'S CORPORATION.
One McDonald's Plaza, Oak Brook,
Illinois 60523
ETATS-UNIS D'AMERIQUE.

(740) Maître Maya Sator

HAPPY MEAL

(511) 43.
Services de restauration.

(111) 83508 (151) 04 Octobre 2012

(210) 123110

(732) CASTROL LIMITED.
Société organisée et existante selon les lois de l'Angleterre et du pays des Galles
Wakefield House Pipers Way, Swindon,
Wiltshire SN3 1RE
ROYAUME-UNI.

(740) Maître N. E. Djellout

MAGNATEC

(511) 4.
Huiles et graisses industrielles; lubrifiants; combustibles; additifs non chimiques pour carburants.

(111) 83509 (151) 07 Octobre 2012

(210) 123111

(732) RADIALL
Société anonyme à directoire et conseil de surveillance
101, Rue Philibert Hoffman
93116 Rosny Sous-Bois,
FRANCE.

(740) Maître M. A. Zizine

Our Most Important Connection is with You

(511) 9.
Appareils et instruments électriques et électroniques, composants pour l'industrie électrique, électromécanique, électrique, connecteurs et dispositifs de connexion, à savoir multi contacts et multi signaux, connecteurs de coupure, connecteurs de montage sur glissière, connecteurs de montage rapide, connecteurs de montage en aveugle; commutateurs et relais

mécaniques et électroniques ; matériels électroniques, hyperfréquences à structure coaxiale et guide d'onde, composants hyperfréquences intégrables et composants pour fibres optiques ; circulateurs (appareils électriques) ; coupleurs et diviseurs (appareils électriques) ; diodes et déphaseurs ; résonateurs et oscillateurs (appareils électriques) ; appareils de mesure de paramètre antenne ; antennes pour appareil de communications sans fil ; connecteurs de câble ; câbles coaxiaux ; connecteurs électriques et électroniques ; câbles électriques et optiques ; instruments de communication électronique et optique et leurs composants, à savoir liens de données optiques ; instruments de communication électronique et optique et leurs composants, à savoir émetteurs-récepteurs optiques, commutateurs haute fréquence ; récepteurs radio et radio signal tuners, dispositifs pour le signal de localisation de véhicules, de suivi et de sécurité constitués d'un émetteur radio et d'une antenne placés dans un véhicules.

(111) 83510 (151) 07 Octobre 2012

(210) 123112

(732) RADIALL

Société anonyme à directoire et conseil de surveillance
101, Rue Philibert Hoffman
93116 Rosny Sous-Bois,
FRANCE.

(740) Maître M. A. Zizine



(511) 9.

Appareils et instruments électriques et électroniques, composants pour l'industrie électrique, électromécanique, électrique, connecteurs et dispositifs de connexion, à savoir multi contacts et multi signaux, connecteurs de coupure, connecteurs de montage sur glissière, connecteurs de montage rapide, connecteurs de montage en aveugle; commutateurs et relais mécaniques et électroniques ; matériels électroniques, hyperfréquences à structure coaxiale et guide d'onde, composants hyperfréquences intégrables et composants pour fibres optiques ; circulateurs (appareils électriques) ; coupleurs et diviseurs (appareils électriques) ; diodes et déphaseurs ; résonateurs et oscillateurs (appareils électriques) ; appareils de mesure de paramètre antenne ; antennes pour appareil de communications sans fil ; connecteurs de câble ; câbles coaxiaux ; connecteurs électriques et électroniques ; câbles électriques et optiques ; instruments de communication électronique et optique et leurs composants, à savoir liens de données optiques ; instruments de communication électronique et optique et leurs composants, à savoir émetteurs-récepteurs

optiques, commutateurs haute fréquence ; récepteurs radio et radio signal tuners, dispositifs pour le signal de localisation de véhicules, de suivi et de sécurité constitués d'un émetteur radio et d'une antenne placés dans un véhicules.

(111) 83511

(151) 07 Octobre 2012

(210) 123113

(732) DUBAI ENTERTAINMENT AND MEDIA

Organisation FZ-LLC

Building No. 02, First Floor, Dubai Media City
EMIRAT ARABES UNIS.

(740) Maître M.A. Badri



(511) 41.

Education ; formation ; services de divertissement ; activités sportives et culturelles ; production et distribution de films cinématographiques, production et distribution de contenus et d'émissions de radio et télévision ; festivals de films, programmes de tournées cinématographiques, d'archives de films et de vidéos ; programmes d'éducation et d'ateliers ; programmes de formation et d'ateliers ; publication des imprimés, journaux, livres, magazines et encarts et suppléments ; fourniture d'information en matières de divertissement, édition de publications en ligne, y compris journaux, magazines et encarts et les suppléments ; services de publication électroniques, y compris la publication des textes et des images de journaux, magazines et autres publications imprimées ; organisation, gestion et conduite de séminaires, de foires commerciales, d'expositions, de conférences, de cérémonies, des événements de lancements, de conférences de presse, d'événements spéciaux et compétitions ; organisation, gestion et conduite d'activités sportives et culturelles ; planification de fêtes ; gestion d'événements ; services d'édition ; montage de bandes audio, de films cinématographiques, de bandes vidéo, de textes écrits, films photographiques ; services d'imagerie numérique ; musique numérique ; vidéo clips et clips télévisés (non téléchargeable) fournie à partir de sites web MP3 sur internet ; musique numérique, vidéo clips et clips télévisés (non téléchargeables) fournis à partir d'internet, services de loisirs et de divertissement, services sportifs et culturels ; services d'information, de conseil et de consultation ayant trait à tous les services précités

(111) 83512 (151) 07 Octobre 2012

(210) 123114

(732) DUBAI ENTERTAINMENT AND MEDIA
Organisation FZ-LLC
Building No. 02, First Floor, Dubai Media City
EMIRATS ARABES UNIS.

(740) Maître M.A. Badri



Bridging Cultures. Meeting Minds.

(511) 41.

Education ; formation ; services de divertissement ; activités sportives et culturelles ; production et destruction de films cinématographiques, production et distribution de contenus et d'émissions de radio et télévision ; festivals de films, programmes de tournées cinématographiques, d'archives de films et de vidéos ; programmes d'éducation et d'ateliers ; programmes de formation et d'ateliers ; publication des imprimés, journaux, livres, magazines et encarts et suppléments ; fourniture d'information en matières de divertissement, édition de publications en ligne, y compris journaux, magazines et encarts et les suppléments ; services de publication électroniques, y compris la publication des textes et des images de journaux, magazines et autres publications imprimées ; organisation, gestion et conduite de séminaires, de foires commerciales, d'expositions, de conférences, de cérémonies, des événements de lancement, de conférences de presse, d'événements spéciaux et compétitions ; organisation, gestion et conduite d'activités sportives et culturelles ; planification de fêtes ; gestion d'événements ; services d'édition ; montage de bandes audio, de films cinématographiques, de bandes vidéo, de textes écrits, films photographiques ; services d'imagerie numérique ; musique numérique ; vidéo clips et clips télévisés (non téléchargeable) fournis à partir de sites web MP3 sur internet ; musique numérique, vidéo clips et clips télévisés (non téléchargeables) fournis à partir d'internet, services de loisirs et de divertissement, services sportifs et culturels ; services d'information, de conseil et de consultation ayant trait à tous les services précités

(111) 83513 (151) 07 Octobre 2012

(210) 123116

(732) AGRO SEVILLA ACEITUNAS, S. COOP. AND.
Avda. de la Innovación, s/n Edificio Renta
Sevilla, pl. 8^a , 41020 Sevilla,
ESPAGNE.

(740) Maître Abu-Ghazaleh Intellectual Property



(511) 29.

Huile d'olive et olives conservées.

(111) 83514

(151) 07 Octobre 2012

(210) 123117

(732) AGRO SEVILLA ACEITUNAS, S. COOP. AND.
Avda. de la Innovación, s/n Edificio Renta
Sevilla, pl. 8^a , 41020 Sevilla,
ESPAGNE.

(740) Maître Abu-Ghazaleh Intellectual Property

COOPOLIVA

(511) 29.

Huile d'olive et olives conservées.

(111) 83515

(151) 07 Octobre 2012

(210) 123118

(732) AGRO SEVILLA ACEITUNAS, S. COOP. AND.
Avda. de la Innovación, s/n Edificio Renta
Sevilla, pl. 8^a , 41020 Sevilla,
ESPAGNE.

(740) Maître Abu-Ghazaleh Intellectual Property

OLICOOP

(511) 29.

Huile d'olive et olives conservées.

(111) 83516

(151) 07 Octobre 2012

(210) 123120

(732) BECTON, DICKINSON AND COMPANY.
Une société de l'Etat du New Jersey
1 Becton Drive, MC 090,
Franklin Lakes, New Jersey 07417,
ETATS-UNIS D'AMERIQUE.

(740) Maître Dj. Boukrami



(511) 9.
Appareils de laboratoire, à savoir cytomètre de flux.

(111) 83517 (151) 07 Octobre 2012

(210) 123121

(732) GLAXO GROUP LIMITED.
Glaxo Wellcome House, Berkeley Avenue,
Greenford, Middlesex, UB6 0NN
ANGLETERRE.

(740) Maître Dj. Boukrami

LAVENTAIR

(511) 5.
Produits et substances pharmaceutiques et médicinaux

(111) 83518 (151) 07 Octobre 2012

(210) 123122

(732) GLAXO GROUP LIMITED.
Glaxo Wellcome House, Berkeley Avenue,
Greenford, Middlesex, UB6 0NN
ANGLETERRE.

(740) Maître Dj. Boukrami

VOURAGE

(511) 5.
Produits et substances pharmaceutiques et médicinaux

(111) 83519 (151) 07 Octobre 2012

(210) 123123

(732) THE CARTOON NETWORK, INC.
Une société de l'Etat de Delaware
1050 Techwood Drive, NW, Atlanta,
Georgia 30318
ETATS-UNIS D'AMERIQUE.

(740) Maître Dj. Boukrami

WOWZAT

(511) 35.

Services de magasins de vente au détail; services de vente au détail fournis par le biais d'un réseau informatique mondial.

(111) 83520 (151) 07 Octobre 2012

(210) 123125

(732) BASF SE.
Société de droit Allemand
Carl-Bosch-Strasse 38
Ludwigshafen am Rhein
ALLEMAGNE.

(740) Maître Dj. Boukrami

ACROBAT

(511) 5.

Produits pour détruire et combattre les animaux nuisibles, fongicides, herbicides, pesticides, parasitocides.

(111) 83521 (151) 07 Octobre 2012

(210) 123128

(732) S A R L - R.C.A.
S A R L ROYALE CONSERVERIE ALIMENTAIRE
B.P. 193 Besbes, El-Taref
ALGERIE.



(511) 30.

Pâtes alimentaires.

(111) 83522 (151) 07 Octobre 2012

(210) 123129

(732) RRI FINANCIAL, INC.
605 South Front Street, Columbus,
Ohio 43215
ETATS-UNIS D'AMERIQUE.

(740) Maître Maya Sator

RED ROOF

(511) 43.
Services de l'hôtel et de motel.

(111) 83523 (151) 07 Octobre 2012

(210) 123130

(732) RRI FINANCIAL, INC.
605 South Front Street, Columbus,
Ohio 43215
ETATS-UNIS D'AMERIQUE.

(740) Maître Maya Sator



(511) 43.
Services de l'hôtel et de motel.

(111) 83524 (151) 07 Octobre 2012

(210) 123132

(732) PT SOFTEX INDONESIA
Société Indonésienne
Jl. Taman Kebon Sirih II No. 3A Tanah Abang,
Jakarta Pusat
INDONESIE.

(740) Maître N. E. Djelliout

SOFTLOVE

(511) 5.
Couches pour bébés, y compris langes jetables et les couches-culottes pour bébés.

(111) 83525 (151) 07 Octobre 2012

(210) 123133

(732) PT SOFTEX INDONESIA
Société Indonésienne
Jl. Taman Kebon Sirih II No. 3A Tanah Abang,
Jakarta Pusat
INDONESIE.

(740) Maître N. E. Djelliout

SWEETY

(511) 5.
Couches pour bébés, y compris langes jetables et les couches-culottes pour bébés.

(111) 83526 (151) 07 Octobre 2012

(210) 123138

(732) E U R L EL MOUSTAINE IMPORT-EXPORT
Axe Commercial, lotissement N° 78,
Ouled Moussa, Alger
ALGERIE.

(740) Maître N. E. Djelliout

EL MOUSTAINE

FASHION WAX

(511) 3.
Gel coiffant.

(111) 83527 (151) 08 Octobre 2012

(210) 123148

(732) E U R L BRIKABRAK
26, Coopérative El-Sadaka, Zonka, Birkhadem,
16000 Alger
ALGERIE.

Moon light

(511) 2.
Peinture pour bâtiment.

(111) 83528 (151) 08 Octobre 2012

(210) 123152

(732) S A R L COMINOX
12, Route Nationale N° 24, Ain Taya, Alger
ALGERIE.

SIDI KHALED
سیدی خالد

(511) 30, 32.

Café, thé, cacao et succédanés du café ; riz ; tapioca et sagou ; farines et préparations faites de céréales ; pain, pâtisserie et confiserie ; glaces comestibles ; sucre, miel, sirop de mélasse ; levure, poudre pour faire lever ; sel ; moutarde ; vinaigre, sauces (condiments) ; épices ; glace à rafraîchir. Bières ; eaux minérales et gazeuses et autres boissons sans alcool ; boissons à base de fruits et jus de fruits ; sirops et autres préparations pour faire des boissons.

(111) 83529 (151) 09 Octobre 2012

(210) 123155

(732) Monsieur CHOUTRI Abdeladhim
Cité 1^{er} Novembre, El-Djebbes, Tranche 07 Lots
Bordj-Bou-Arréridj
ALGERIE.

TAJ ALHARA



(511) 20, 24, 27.

Meubles, glaces (miroir) objet d'art en bois, plâtre, succédanés de toutes ces matières ou en plastique, étagères, récipients d'emballage en matières plastiques ; fauteuils, sièges, matelas. Tissus, couvertures de lit et de tables, tissus à usage textile, tissus élastiques, velours, linge de lit, linge de maison, linge de table, linge de bain. Tapis, paillasons, nattes, linoleum et autres revêtements de sols, teintures murales, carpettes, tapis de gymnastique, tapis pour automobiles, papiers peints.

(111) 83530 (151) 09 Octobre 2012

(210) 123160

(732) E U R L L'EMAIL DU GRAIN D'OR
Zone Industrielle El-Kseur, B.P. N° 230, Béjaïa
ALGERIE.



(511) 30.

Semoule et farine.

(111) 83531 (151) 09 Octobre 2012

(210) 123166

(732) Monsieur DJEMA Mohamed
04, Rue le Mercier, Casbah, Alger,
ALGERIE.

RAYTA

(511) 25.

Chaussures, vêtements.

(111) 83532 (151) 09 Octobre 2012

(210) 123167

(732) Monsieur MERZOUK Hamid
Siège social Hagui le Adjiba, Bouira,
ALGERIE.



Hagui Pâtes

(511) 30.

Pâtes alimentaire, couscous.

(111) 83533 (151) 09 Octobre 2012

(210) 123168

(732) THE CHILDREN'S PLACE RETAIL STORES, INC.
Une société de l'Etat de Delaware
500 Plaza Drive, Secaucus, New Jersey
ETATS-UNIS D'AMERIQUE.

(740) Maître Dj. Boukrami

PLACE

(511) 25, 35.

Vêtements, chaussures et chapellerie ; pantalons, chemises, robes, sous-vêtements, gants, ceintures (vêtements), foulards, casquettes, bandeaux pour la tête. Services de ventes, y compris services de magasins de vente au détail ; services de vente par correspondance ; services de ventes fournis sur internet ou à travers un réseau informatique ou d'autres réseaux de communications.

(111) 83534

(151) 09 Octobre 2012

(210) 123171

(732) BRISTOL-MYERS SQUIBB COMPANY.

Une société de l'Etat de Delaware
345 Park Avenue, New York,
New York 10154
ETATS-UNIS D'AMERIQUE.

(740) Maître Dj. Boukrami

FORXIGA

(511) 5.

Produits pharmaceutiques à usage humain.

(111) 83535

(151) 09 Octobre 2012

(210) 123172

(732) S A R L UNIVERS LAIT

Cité Ben Salah, Oued El-Alleug, Blida B.P. 62
ALGERIE.



(511) 29.

Fromage (camembert).

(111) 83536

(151) 09 Octobre 2012

(210) 123174

(732) Monsieur GASMI Mohamed

47, Rue Colonel Otmane, Cité Khemisti,
Bir-El-Djir, Oran
ALGERIE.

ETB GASMI MOHAMED

Construction



(511) 37.

Construction.

(111) 83537

(151) 10 Octobre 2012

(210) 123175

(732) IS PHARMACEUTICALS LIMITED.

The Office Village-Sandpiper, Court-Chester
Business Park, Chester-CH4 9QZ
ROYAUME UNI.

(740) Maître M. Elsayegh

VARIQUEL

(511) 5.

Préparations et substances pharmaceutiques et
médicales.

(111) 83538

(151) 26 Octobre 2011

(210) 113177

(732) Monsieur GHEMARI Kamel

06, Rue 05 juillet, El-Harrach, Alger
ALGERIE.



(511) 29.

Laït et produits laitiers.

(111) 83539

(151) 10 Octobre 2012

(210) 123185

(732) APPLE INC.

1 Infinite Loop, Cupertino,
California 95014

ETATS-UNIS D'AMERIQUE.

(740) Maître M. A. Badri

FLYOVER

(511) 9.

Ordinateurs périphériques d'ordinateur ; matériel informatique ; machines de jeux informatiques ; ordinateur portables, tablettes électroniques, assistants numériques personnels, organisateurs électroniques, bloc-notes électroniques, lecteurs électroniques de livres ; unités de jeux électroniques portables à usage avec un écran ou un moniteur externe ; dispositifs électroniques numériques portables et logiciels y associés ; dispositifs électroniques numériques, portables et mobiles permettant l'accès à l'internet pour l'envoi, la réception et le stockage d'appels téléphoniques, de télécopies de courrier électronique, et autres données numériques ; unités électroniques portables pour la réception, le stockage et/ou la transmission sans fil de données et de messages, et dispositifs électroniques permettant à l'utilisateur de suivre ou de gérer des informations personnelles ; appareils d'enregistrement et de reproduction du son ; lecteurs MP3 et autres lecteurs audio de format numériques ; enregistreurs audio numériques ; enregistreurs et lecteurs vidéo numériques ; enregistreurs et lecteurs de cassettes audio ; enregistreurs et lecteurs de cassettes vidéo ; enregistreurs et lecteurs de disques compacts ; enregistreurs et lecteurs de disques numériques polyvalents ; enregistreurs et lecteurs de bandes audio numériques ; postes de radio, émetteurs radio et récepteurs radio ; mixeurs audio, vidéo et numériques ; appareils audio pour voiture ; écouteurs à placer dans les oreilles et casques à écouteurs ; haut-parleurs ; microphones ; équipements et instruments électroniques de communication ; appareils d'enseignement audiovisuel ; appareils et instruments optiques ; appareils et instruments de télécommunications ; dispositifs pour systèmes de positionnement mondial (GPS) et de navigation ; téléphones ; dispositifs de communication sans fil pour la transmission de voix, de données ou d'images ; câbles ; appareils pour le stockage de données ; puces, disques et bandes contenant des programmes informatiques ou des logiciels ou destinés à l'enregistrement de ceux-ci ; télécopieurs ; cameras ; piles et batteries ; télévisions ;

récepteurs de télévision ; moniteurs de télévision ; logiciels informatiques ; jeux informatiques et électroniques ; logiciels pour systèmes de positionnement mondial ; logiciels pour les informations sur les voyages et le tourisme, la planification des déplacements, la navigation, la planification des itinéraires de voyages, les géographiques la destination, le transport et informations sur le trafic, la routes et la marche, la cartographie des emplacements personnalisés, l'atlas des rues, l'affichage de cartes électroniques et la destination ; logiciels pour la création, l'écriture, la distribution, le téléchargement, la transmission, la réception, le jeu, le montage, l'extraction, le codage, le décodage, l'affichage, le stockage et l'organisation de textes, données, illustrations graphiques, images, audio, vidéo et autres contenus multimédia, publications électroniques, et jeux électroniques ; logiciels pour utilisation dans l'enregistrement, l'organisation, la transmission, la manipulation, et la révision de textes, données, fichiers audio, fichiers vidéo et jeux électroniques en rapport avec les ordinateurs, les télévisions, les boîtiers décodeurs de télévision, les lecteurs audio, les lecteurs vidéo, les lecteurs multimédia, les téléphones et appareils électroniques numériques portables ; logiciels permettant aux utilisateurs de programmer et de distribuer les textes, données, illustrations graphiques, images, audio, vidéo et autres contenus multimédia via les réseaux de communication mondiaux et autres réseaux informatiques, électroniques et de communication ; logiciels pour identifier, localiser, grouper, distribuer et gérer les données et les liens entre les serveurs informatiques et les utilisateurs connectés aux réseaux de communication mondiaux et autres réseaux informatiques, électroniques et de communication, logiciels pour utilisation sur appareils électroniques numériques mobiles et portables et autres appareils électroniques du consommateur ; logiciels de publication électroniques ; logiciels de lecteurs de publications électroniques ; logiciels pour la gestion des informations personnelles ; contenus, information et commentaires audio et audiovisuels préenregistrés téléchargeables ; livres, magazines, périodiques, circulaires, quotidiens, journaux et autres publications électroniques téléchargeables ; logiciels de gestion de base de données ; logiciels de reconnaissance des caractères ; logiciels de reconnaissance des voix ; logiciels courrier et de messagerie électroniques ; logiciels pour l'accès à la navigation et la recherche dans des bases de données en ligne ; affichage électronique ; logiciels de synchronisation de données ; logiciels de développement des applications ; manuels de l'utilisateur sous format lisible électroniquement, en machine ou sur ordinateur conçus pour être utilisés avec, et vendus ensemble avec, tous les produits précités ; équipements informatiques conçus pour être utilisés avec tous les produits précités ; appareils électroniques avec fonctions multimédias conçus pour être utilisés avec tous les produits précités ; appareils électroniques avec fonctions interactives conçus pour être utilisés avec tous les produits précités ; accessoires, pièces, éléments constitutifs, et appareils de test de tous

les produits précités ; housses, sacs et étuis conçus ou préformés pour contenir tous les produits précités

(300) JM, le 11 Avril 2012, N° 060187

(111) 83540 (151) 11 Octobre 2012

(210) 123186

(732) S.A.R.L ETS MANSOURI CAP
Zone Industrielle, Route de Ain Beïda,
Sedrata 41200
ALGERIE.



(511) 16.
Papeterie, article scolaire et bureautique.

(111) 83541 (151) 11 Octobre 2012

(210) 123187

(732) S.A.R.L ETS MANSOURI CAP
Zone Industrielle, Route de Ain Beïda,
Sedrata 41200
ALGERIE.



(511) 16.
Papeterie, article scolaire et bureautique.

(111) 83542 (151) 11 Octobre 2012

(210) 123188

(732) S.A.R.L ETS MANSOURI CAP
Zone Industrielle, Route de Ain Beïda,
Sedrata 41200
ALGERIE.



(511) 16.
Papeterie, article scolaire et bureautique.

(111) 83543 (151) 11 Octobre 2012

(210) 123190

(732) E U R L CAPAP
Zone Industrielle B 135, Rouiba,
ALGERIE.

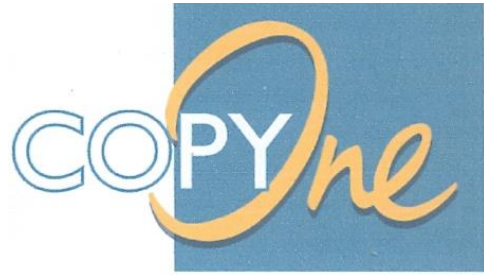

(511) 16.
Papeterie, article scolaire et bureautique.

(111) 83544 (151) 11 Octobre 2012

(210) 123191

(732) S A R L UNIVERS LAIT
Cité Ben Salah, Oued El-Alleug, Blida B.P. 62
ALGERIE.



(511) 29.
Fromage (camembert).

(111) 83545 (151) 11 Octobre 2012

(210) 123195

(732) LABORATOIRES SALEM S A R L
Zone Industrielle El-Eulma, 19600 Sétif
ALGERIE.

 LABORATOIRES
SALEM

DIGESTAT

(511) 5.
Produit pharmaceutique anti-spasmodique.

(111) 83546 (151) 11 Octobre 2012

(210) 123197

(732) LABORATOIRES SALEM S A R L
Zone Industrielle El-Eulma, 19600 Sétif
ALGERIE.

 LABORATOIRES
SALEM

FENAQUENE

(511) 5.
Produit pharmaceutique anti-spasmodique.

(111) 83547 (151) 11 Octobre 2012

(210) 123204

(732) BIOPHARMA SPA
12, Rue Ali Boumendjel, Alger
ALGERIE.

NEURICA

(511) 5.
Produits pharmaceutiques.

(111) 83548 (151) 11 Octobre 2012

(210) 123205

(732) BIOPHARMA SPA
12, Rue Ali Boumendjel, Alger
ALGERIE.

DIAPTINE

(511) 5.
Produits pharmaceutiques.

(111) 83549 (151) 11 Octobre 2012

(210) 123206

(732) Madame GUETTOUCHE Ouassila
Cité 300 logements BT G1 N° 111,
El-Khroub, Constantine
ALGERIE

 WASS

(511) 3.
Masque de beauté.

(111) 83550 (151) 11 Octobre 2012

(210) 123207

(732) BIOMARIN PHARMACEUTICAL INC.
105 Digital Drive, Novato,
California 94949
ETATS-UNIS D'AMERIQUE.

(740) Maître Abu-Ghazaleh Intellectual Property

KONDROZYME

(511) 5.
Préparations pharmaceutiques utilisées dans le
traitement de dysfonctionnements et maladies
génétiques ; préparations pharmaceutiques utilisées en
enzymothérapie.

(111) 83551 (151) 11 Octobre 2012

(210) 123208

(732) BIOMARIN PHARMACEUTICAL INC.
105 Digital Drive, Novato,
California 94949
ETATS-UNIS D'AMERIQUE.

(740) Maître Abu-Ghazaleh Intellectual Property

VIMIZIM

(511) 5.

Préparations pharmaceutiques utilisées dans le traitement de dysfonctionnements et maladies génétiques ; préparations pharmaceutiques utilisées en enzymothérapie.

(111) 83552 (151) 11 Octobre 2012

(210) 123209

(732) BIOMARIN PHARMACEUTICAL INC.
105 Digital Drive, Novato,
California 94949
ETATS-UNIS D'AMERIQUE.

(740) Maître Abu-Ghazaleh Intellectual Property

VIMIZYM

(511) 5.

Préparations pharmaceutiques utilisées dans le traitement de dysfonctionnements et maladies génétiques ; préparations pharmaceutiques utilisées en enzymothérapie.

(111) 83553 (151) 11 Octobre 2012

(210) 123210

(732) KRBL LIMITED.
5190, Lahori Gate
Delhi - 110 006
INDE.

(740) Maître Abu-Ghazaleh Intellectual Property

بوابة الهند

Bawabat - Al - Hind

(511) 30.

Riz.

(111) 83554 (151) 11 Octobre 2012

(210) 123211

(732) GILEAD SCIENCES LIMITED.
IDA Business and Technology Park
Carrigtohill, Co. Cork
IRLANDE.

(740) Maître Abu-Ghazaleh Intellectual Property

VITEKTA

(511) 5.

Produits pharmaceutiques, à savoir antiviraux; produits pharmaceutiques pour le traitement du VIH/SIDA, à l'exclusion des produits à des fins de diagnostic et de théranostique.

(111) 83554 (151) 11 Octobre 2012

(210) 123212

(732) NISSAN JIDOSHA KABUSHIKI KAISHA
(Nissan Motor Co., Ltd.)
No.2 Takaracho, Kanagawa-Ku, Yokohama-Shi
Kanagawa-Ken
JAPON.

(740) Maître Abu-Ghazaleh Intellectual Property

PULSAR

(511) 12.

Automobiles, wagons, camions, camionnettes, véhicules utilitaires de sport, bus, véhicules récréatifs (VR), Voitures de sport, voitures de course, camions, chariots élévateurs à fourche et tracteurs de remorquage et leurs pièces structurelles et accessoires, tracteurs, alarmes antivols pour véhicules, rondelles adhésives en caoutchouc pour réparation de chambres à air ou pneus.

(111) 83556 (151) 11 Octobre 2012

(210) 123214

(732) Monsieur TRAUCHE Farid
03, Cité Megnouche, Coopérative Saada,
Gué de Constantine, Alger
ALGERIE.

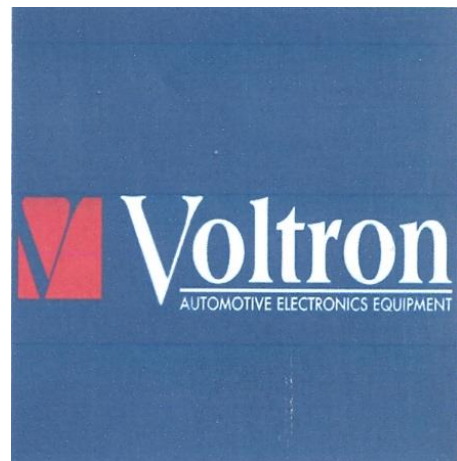

(511) 9.

Régulateurs de tension; régulateurs de tension pour véhicules; régulateurs de voltage pour véhicules; régulateurs électroniques de puissance; variateurs (régulateurs) de lumière; redresseurs; modules redresseurs; modules redresseurs; redresseurs de courant; relais électriques; résistances électriques; diodes; capteurs de niveau; capteurs de pression; capteurs de température; capteurs de vitesse; capteurs optiques; capteurs d'oxygène autres qu'à usage médical; réducteurs (électricité); sonneries (appareils avertisseurs); modules de circuits intégrés; modules de charge électroniques.

(111) 83557 (151) 11 Octobre 2012

(210) 123215

(732) Monsieur TRAUCHE Farid
03, Cité Megnouche, Coopérative Saada,
Gué de Constantine, Alger
ALGERIE.



(511) 7, 9.

Bougies d'allumage pour moteurs à explosion; bougies de réchauffage pour moteurs diesel; magnétos d'allumage; distributeurs pour moteurs de véhicules. Conduites d'électricité (matériel pour---) [fils, câbles] bobines électriques; condensateurs électriques; module redresseur.

(111) 83558 (151) 11 Octobre 2012

(210) 123216

(732) MOUTAZ ABDUL GHANI AL SABBAGH
de nationalité syrienne
Damascus, Al-Harika (après la chambre de
commerce)
SYRIE.

(740) Maître N. E. Djelliout



(511) 25.

Vêtements; vêtements prêt-à-porter; corsage [lingerie]; soutien-gorge; vêtements en cuir; manteaux; corsets

[sous-vêtements]; pantalons (vêtements); chaussures; robes; gants [vêtements]; bonneterie; capuchons [vêtements]; chandails [vêtements]; pyjamas; calçons; foulards; chemises; chaussures; combinaisons [sous-vêtements]; body [justaucorps]-lingerie de corps; sous-vêtements; jupes; camisoles; corsages [lingerie].

(111) 83559 (151) 11 Octobre 2012

(210) 123217

(732) Monsieur BENSALAH Mustapha
04, Rue Amir Khaled, Ain Taya, Alger
ALGERIE.

(740) Maître N. E. Djelliout



(511) 6,7, 8, 9.

Métaux communs et leurs alliages; matériaux de construction métalliques; constructions métalliques; constructions transportables métalliques; matériaux métalliques pour les voies ferrées; câbles et fils métalliques non électriques; serrurerie et quincaillerie métalliques; tuyaux métalliques; coffres-forts; produits métalliques non compris dans d'autres classes; minerais. Machines et machines-outils; moteurs (à l'exception des moteurs pour véhicules terrestres); accouplements et organes de transmission (à l'exception des moteurs pour véhicules terrestres); instruments agricoles autres que ceux actionnés manuellement; couveuses pour les œufs. Outils et instruments à main entraînés manuellement; coutellerie, fourchettes et cuillers; armes blanches; rasoirs. Appareils et instruments scientifiques, nautiques, géodésiques, photographiques, cinématographiques, optiques, de pesage, de mesurage, de signalisation, de contrôle (inspection), de secours (sauvetage) et d'enseignement; appareils et instruments pour la conduite, la distribution, la transformation, l'accumulation, le réglage ou la commande du courant électrique; appareils pour l'enregistrement, la transmission, la reproduction du son ou des images; supports d'enregistrement magnétiques, disques acoustiques; distributeurs automatiques et mécanismes pour appareils à prépaiement; caisses enregistreuses, machines à calculer, équipement pour le traitement de formation et les ordinateurs; extincteurs.

(111) 83560 (151) 14 Octobre 2012

(210) 123223

(732) S. A. R.L. JANIS MED
76, Zone Industrielle Ibn Badis, Constantine
ALGERIE.

periagyl

(511) 5.
Produit pharmaceutique, anti-histaminique, anti-cholinergique.

(111) 83561 (151) 14 Octobre 2012

(210) 123226

(732) BASF SE.
Société de droit Allemand
Carl-Bosch-Strasse 38
Ludwigshafen am Rhein
ALLEMAGNE.

(740) Maître Dj. Boukrami

CERIAX

(511) 1, 5.
Produits chimiques pour l'agriculture, l'horticulture et la sylviculture, en particulier préparations fortifiantes pour les plantes préparations chimiques et/ou biologiques pour la fortification des plantes, préparations pour la régulation de la croissance des plantes, préparations chimiques pour le traitement des semences, produits tensioactifs, produits chimiques naturels ou artificiels destinés à être utilisés comme appâts sexuels ou comme agents pour tromper les insectes. Préparations pour détruire et combattre les animaux nuisibles, insecticides, fongicides, herbicides, pesticides.

(111) 83562 (151) 14 Octobre 2012

(210) 123227

(732) THE CARTOON NETWORK, INC.
Une société de l'Etat de Delaware
1050Techwood Drive, NW, Atlanta,
Georgia 30318
ETATS-UNIS D'AMERIQUE.

(740) Maître Dj. Boukrami

ADVENTURE TIME

(511) 9, 41.
Séries de DVD préenregistrés ; séries de disques compacts préenregistrés ; bandes sonores, musique de génériques et autres enregistrements sonores ; lunettes de vue, lunettes de soleil, montures et leurs étuis ;

sonneries, éléments graphiques et musiques téléchargeables ; accessoires de téléphones cellulaires, à savoir étuis de téléphones cellulaires et coques de téléphones cellulaires ; émissions télévisées téléchargeables diffusées à la demande ; radio, règles, calculatrices, téléphones ; ordinateurs, logiciels informatiques, périphériques informatiques, manettes de jeux informatiques et jeux vidéo, jeux électroniques ; télécommandes interactives pour jeux vidéo, jeux électroniques ; télécommandes interactives de poche pour jeux vidéo permettant de jouer à des jeux électroniques alarmes ; casques et vêtements de protection ; cameras, films, piles, lampes de poche ; aimants et tapis de souris. Education ; divertissement ; activités sportives et culturelles ; mise à disposition de services d'information sur les divertissements par télévision, large bande, réseaux sans fil et en ligne ; mise à disposition de jeux informatiques par télévision, large bande, réseaux sans fil et en ligne ; mise à disposition d'émissions de divertissement multimédia par télévision, large bande, réseaux sans fil et en ligne ; production, distribution, projection et location d'émissions télévisuelles, vidéos, films cinématographiques, bandes audio et vidéo, cassettes, disques, disques phonographiques, disques compacts, DVDs et tous types de supports préenregistrés ; production et organisation d'émissions radiophoniques et télévisuelles ; informations sur les divertissements ou l'éducation diffusées par télévision, large bande, réseaux sans fil et en ligne ; mise à disposition de publications électroniques (non téléchargeables) par télévision, large bande, réseaux sans fil et en ligne.

(111) 83563 (151) 14 Octobre 2012

(210) 123228

(732) THE CARTOON NETWORK, INC.
Une société de l'Etat de Delaware
1050Techwood Drive, NW, Atlanta,
Georgia 30318
ETATS-UNIS D'AMERIQUE.

(740) Maître Dj. Boukrami

REGULAR SHOW

(511) 9, 41.
Séries de DVD préenregistrés ; séries de disques compacts préenregistrés ; bandes sonores, musique de génériques et autres enregistrements sonores ; lunettes de vue, lunettes de soleil, montures et leurs étuis ; sonneries, éléments graphiques et musiques téléchargeables ; accessoires de téléphones cellulaires, à savoir étuis de téléphones cellulaires et coques de téléphones cellulaires ; émissions télévisées téléchargeables diffusées à la demande ; radio, règles, calculatrices, téléphones ; ordinateurs, logiciels informatiques, périphériques informatiques, manettes de jeux informatiques et jeux vidéo, jeux électroniques ;

télécommandes interactives pour jeux vidéo, jeux électroniques ; télécommandes interactives de poche pour jeux vidéo permettant de jouer à des jeux électroniques alarmes ; casques et vêtements de protection ; cameras, films, piles, lampes de poche ; aimants et tapis de souris. Education ; divertissement ; activités sportives et culturelles ; mise à disposition de services d'information sur les divertissements par télévision, large bande, réseaux sans fil et en ligne ; mise à disposition de jeux informatiques par télévision, large bande, réseaux sans fil et en ligne ; mise à disposition d'émissions de divertissement multimédia par télévision, large bande, réseaux sans fil et en ligne ; production, distribution, projection et location d'émissions télévisuelles, vidéos, films cinématographiques, bandes audio et vidéo, cassettes, disques, disques phonographiques, disques compacts, DVDs et tous types de supports préenregistrés ; production et organisation d'émissions radiophoniques et télévisuelles ; informations sur les divertissements ou l'éducation diffusées par télévision, large bande, réseaux sans fil et en ligne ; mise à disposition de publications électroniques (non téléchargeables) par télévision, large bande, réseaux sans fil et en ligne.

(111) 83564 (151) 14 Octobre 2012

(210) 123231

(732) MERCK KGaA.
Frankfurter Str. 250,
64293 Darmstadt,
ALLEMAGNE.

(740) Maître Dj. Boukrami

CARDENSIEL

(511) 5.
Produits pharmaceutiques.

(111) 83565 (151) 14 Octobre 2012

(210) 123232

(732) THE CARTOON NETWORK, INC.
Une société de l'Etat de Delaware
1050Techwood Drive, NW, Atlanta,
Georgia 30318
ETATS-UNIS D'AMERIQUE.

(740) Maître Dj. Boukrami

LEVEL UP

(511) 41.
Education ; divertissement ; activités sportives et culturelles ; mise à disposition de services d'information

sur les divertissements par télévision, large bande, réseaux sans fil et en ligne ; mise à disposition de jeux informatiques par télévision, large bande, réseaux sans fil et en ligne ; mise à disposition d'émissions de divertissement multimédia par télévision, large bande, réseaux sans fil et en ligne ; production, distribution, projection et location d'émissions télévisuelles, vidéos, films cinématographiques, bandes audio et vidéo, cassettes, disques, disques phonographiques, disques compacts, DVDs et tous types de supports préenregistrés ; production et organisation d'émissions radiophoniques et télévisuelles ; informations sur les divertissements ou l'éducation diffusées par télévision, large bande, réseaux sans fil et en ligne ; mise à disposition de publications électroniques (non téléchargeables) par télévision, large bande, réseaux sans fil et en ligne.

(111) 83566 (151) 14 Octobre 2012

(210) 123233

(732) CHEVRON INTELLECTUAL PROPERTY LLC.
Une société de l'Etat de Delaware
6001 Bollinger Canyon Road, Room T-3030,
San Ramon, CA 94583
ETATS-UNIS D'AMERIQUE.

(740) Maître Dj. Boukrami

WITH DEPOSIT SHIELD

(511) 4.
Ingrédient utilisé pour les graisses des véhicules et graisses.

(111) 83567 (151) 14 Octobre 2012

(210) 123234

(732) CHEVRON INTELLECTUAL PROPERTY LLC.
Une société à responsabilité limitée organisée et existante sous les lois de l'Etat de Delaware
6001 Bollinger Canyon Road,
San Ramon, CA 94583
ETATS-UNIS D'AMERIQUE.

(740) Maître Dj. Boukrami

مع درع الحماية

(511) 4.
Ingrédient utilisé dans les huiles et graisses de moteurs.

(111) 83568 (151) 15 Octobre 2012

(210) 123238

(732) Madame BOUZEGHAIA Amina
24, Rue Frère Mnasria, Batna
ALGERIE.



(511) 14, 25, 26.
Articles des bijouteries. Articles d'habillements et habillements. Broderies pour vêtements.

(111) 83569 (151) 15 Octobre 2012

(210) 123239

(732) KRIM Abla Mama
Coopérative des orangers, villa N° 42,
Rue Omar Boursas, Vieux Kouba, Alger
ALGERIE.

Sacochi Junior Design

SJD

(511) 9.
Housses de protection spéciales pour ordinateurs.

(111) 83570 (151) 15 Octobre 2012

(210) 123240

(732) S A R L KEEP CONTACT
Haouche Kaouche N° 538, Section 2, 2^{ème} étage
Dely Brahim, Alger
ALGERIE.



(511) 35.
Affaires commerciales ; affaires (renseignements) ; communication (présentation de produits sur tout

moyens) pour la vente au détail ; conseils commerciaux et aux consommateurs ; consommateurs (informations et conseils commerciaux ; courrier publicitaire ; étude de marché ; facturation ; fichier central (recueil de données) ; fichier central ; fichiers informatiques ; gestion de fichiers informatiques ; informatiques commerciales ; informations dans des fichiers informatiques pour tiers ; informations et conseils commerciaux aux consommateurs ; étude de marché ; marketing ; opinion, sondage ; présentation de produits sur tout moyen de communication pour la vente au détail ; promotion des ventes pour tiers ; publicité en ligne sur un réseau informatique ; recherche de marché ; recherches d'informations dans des fichiers informatiques pour tiers ; recueil de données dans un fichier central ; réponse téléphonique pour abonnés absents ; services de télémarketing ; sondage d'opinion ; sous-traitance (assistance commerciale) systématisation de données dans un fichier central.

(111) 83571 (151) 15 Octobre 2012

(210) 123241

(732) Monsieur GHERBI Mohamed El-Said
Cité 218 logements, bâtiment 10, N°01,
Zeralda, Alger
ALGERIE.



(511) 29.
Huile d'olive à usage alimentaire.

(111) 83572 (151) 15 Octobre 2012

(210) 123242

(732) BLUFAQ, S.A.
Poligono Industrial Belcaire 202
12600 la Vall de UXO (Castellon)
ESPAGNE.

(740) Maître Abu-Ghazaleh Intellectual Property



(511) 7, 12, 35.

Machines et machines-outils, moteurs (à l'exception des moteurs pour véhicules terrestres); accouplements et organes de transmission (à l'exception de ceux pour véhicules terrestres); instruments agricoles (autres que ceux actionnés manuellement); couveuses pour les œufs; distributeurs automatiques, alternateurs, filtres industriel, filtres pour machines, filtres de moteurs; filtres à air pour moteurs; freins de machine; tous genre de pièces de moteurs, pompes (pièces de machines ou moteurs); pneus (pour machines), engrenages autres que pour véhicules terrestres; bielles de machines ou de moteurs; arbres pour machines; convertisseurs de couples pour machines, convertisseurs de couple autres que pour véhicules terrestres, accouplements pour transmission d'équipements, chaînes de transmission, paliers de transmission pour arbres, courroies de transmission, mécanisme de commande de transmission, organismes de transmission (à l'exception de véhicules terrestres), composants de transmission de puissance autres que ceux pour véhicules terrestres, entraînement de poulies pour courroies de transmission pour machines industriel, transmission de mécanisme (à l'exception de ce pour véhicules terrestres), transmission pour machines, bagues à billes pour roulements, paliers (pièces de machines ou moteurs), roulements à aiguilles, mécanismes différentiel pour machines, plaques d'usure pour machines, biellettes de direction de machines; servo-vannes, assemblage de vannes métalliques (parties de machines), vannes en tant que composants de machines, joints de suspension (pièces de machines), cylindres de machines, cylindres de moteur, réchauffeurs d'eau (parties de machines), alternateurs, filtres à huiles, filtres à air a des fins mécaniques, filtres carburant, filtres pour machines, filtres à gaz (machine) filtres pour moteurs et machines, frein de machines, pour moteurs et machines, freins de machines. Véhicules, appareils de locomotion par terre, par air ou par eau, châssis pour véhicules automobiles, freins de véhicules, moteurs pour véhicules terrestres, embrayages et composants de transmission pour véhicules terrestres, aéroglesseurs, roues de véhicules, engrenages pour véhicules, bielles pour véhicules terrestres, autres que parties de moteurs, essieux pour véhicules terrestres, moteurs, convertisseurs de couple pour véhicules terrestres, chaînes motrices pour véhicules terrestres, arbres de transmission pour véhicules terrestres, courroies de transmission de véhicules terrestres, pièces de transmission de véhicules terrestres (courroies), commandes de transmission pneumatique pour véhicules terrestres, unités de puissance d'entrée de transmission pour véhicules terrestres, paliers de trains pour véhicules terrestres, sections de support pour cadres de châssis de véhicules, différentiels pour véhicules terrestres, châssis de véhicules, colonnes de direction de véhicules, freins de direction, crémaillères pour véhicules, servo-distributeurs hydrauliques étant des pièces de systèmes de freinage de véhicules, valve de pneus, cylindres de freins, amortisseurs de cylindres, cylindres de débrayage pour véhicules terrestres, bielles pour moteurs, disque de freins, freins pour véhicules. Services de vente en gros

et en détail des pièces de rechange, produits de maintenance et préservation pour machines et machines-outils.

(111) 83573 (151) 15 Octobre 2012

(210) 123243

(732) DALGAKIRAN MAKİNA SANAYİ VE TİCARET ANONİM ŞİRKETİ
Samandira Eyüp Sultan Mah. Yanyol Müminler
Deresi Mevkii Kartal, İstanbul
TURQUIE.

(740) Maître Abu-Ghazaleh Intellectual Property



(511) 7.

Compresseurs d'air, intensificateurs de la pression atmosphérique pour compresseurs, compresseurs pour appareils de climatisation, leurs pièces et parties constitutives.

(111) 83574 (151) 15 Octobre 2012

(210) 123245

(732) THE PROCTER & GAMBLE COMPANY.
One Procter & Gamble Plaza
Cincinnati, Ohio 45202
ETATS-UNIS D'AMERIQUE.

(740) Maître Abu-Ghazaleh Intellectual Property

PAMPERS BABY-DRY

(511) 5.

Couches bébés jetables en papier ou en cellulose.

(111) 83575 (151) 15 Octobre 2012

(210) 123247

(732) KAO KABUSHIKI KAISHA
(also trading as KAO CORPORATION)
Société japonaise
14-10 Nihonbashi Kayabacho, 1-Chome,
Chuo-Ku, Tokyo
JAPON.

(740) Maître N. E. Djellout

MERRIES

(511) 3, 5, 16.

Lingettes nettoyants (en papier et/ou cellulose imprégnées de lotions corporelles hydratantes (ou de nettoyage) pour usage sur les bébés et les enfants. Couches jetables pour bébés. Lingettes humides (en papier et/ou cellulose) pour usage sur les bébés et les enfants.

(111) 83576 (151) 15 Octobre 2012

(210) 123248

(732) Monsieur DJIDER Amar
Rue 50, Villa 49,
Alger plage, Bordj-El-Bahri, Alger
ALGERIE.

(740) Maître N. E. Djelliout

notas

(511) 6.

Métaux communs et leurs alliages ; matériaux de construction métalliques ; constructions transportables métalliques ; matériaux métalliques pour les voies ferrées ; câbles et fils métalliques non électriques ; serrurerie et quincaillerie métalliques ; tuyaux métalliques ; coffres-forts ; produits métalliques non compris dans d'autres classes ; minerais.

(111) 83577 (151) 16 Octobre 2012

(210) 123249

(732) Monsieur LAMARI Mourad
03, Chemin d'Hydra, El Biar, Alger
ALGERIE.

أكرم

AKRAM

(511) 29.

Date.

(111) 83578 (151) 16 Octobre 2012

(210) 123255

(732) Monsieur ABDERREZAK Khalid
Cité Ahcen Mahiouz (les Asphodèles), BT D3,
N° 42, Ben Aknoun, Alger
ALGERIE.



(511) 35, 36, 39.

Agences de publicité, comptabilité, organisation d'exposition à buts commerciaux ou de publicité. Affaires immobilières. Location de véhicules.

(111) 83579 (151) 16 Octobre 2012

(210) 123256

(732) MINISTERE DES TRAVAUX PUBLICS
L'ALGERIENNE DE GESTION DES
AUTOROUTES
85-87, Boulevard Mohamed V,
Alger 16000
ALGERIE.



(511) 39.

Exploitation des routes et des autoroutes.

(111) 83580 (151) 16 Octobre 2012

(210) 123257

(732) S A R L GROUPE SANTE
Zone parcs et sièges N° 1,
Zeralda, Alger
ALGERIE.

EVONOR®

(511) 5.
Médicament destiné à la médecine humaine.

(111) 83581 (151) 16 Octobre 2012

(210) 123258

(732) FRANCE ANGEL
34, Avenue des Champs Elysées
75008 Paris
FRANCE.

(740) Maître M. A. Badri



BY
FRANCE ANGEL
PARIS

(511) 3.
Préparations pour blanchir et autres substances pour lessiver ; préparations pour nettoyer, polir, dégraisser et abraser ; savons ; parfumerie, huiles essentielles, cosmétiques, lotions pour les cheveux ; dentifrices.

(111) 83582 (151) 16 Octobre 2012

(210) 123260

(732) GLAXO GROUP LIMITED.
Glaxo Wellcome House, Berkeley Avenue,
Greenford, Middlesex, UB6 0NN
ANGLETERRE.

(740) Maître Dj. Boukrami

CUTIVATE

(511) 5.
Substances pharmaceutiques pour la prévention et le traitement de maladies, troubles et affections dermatologiques.

(111) 83583

(151) 16 Octobre 2012

(210) 123268

(732) S A R L EL BOSFOR IMPORT EXPORT
Rue de 1^{er} Novembre 1954,
El-Eulma, Sétif
ALGERIE.

(740) Maître M. Sator



(511) 6.

Métaux communs et leurs alliages ; matériaux de construction métalliques ; constructions transportables métalliques ; matériaux métalliques pour les voies ferrées ; câbles et fils métalliques non électriques ; serrurerie et quincaillerie métalliques ; coffres-forts ; produits métalliques non compris dans d'autres classes ; minerais.

(111) 83584

(151) 16 Octobre 2012

(210) 123270

(732) S A R L KALOS
Cité Si El-Djellali N°379,
Staoueli, Alger
ALGERIE.

Sorafine

(511) 3, 5.

Produit cosmétique pour soin de la peau. Produits pharmaceutique pour le soin de la peau.

(111) 83585

(151) 17 Octobre 2012

(210) 123273

(732) JOY MM DELAWARE, INC.
Société américaine constituée en vertu des lois de l'Etat du Delaware
2751 Centreville Road, Suite 342, Wilmington,
Delaware 19808
ETATS-UNIS D'AMERIQUE.

(740) Maître Maya Sator

JOY GLOBAL

(511) 4, 6, 7, 9, 11, 12, 37, 40.

Fluides lubrifiants industriels et huiles hydrauliques. Acier; embouts de tuyaux métalliques; tuyaux hydrauliques; boulons métalliques; chaînes en acier; chaînes métalliques. Machines pour le forage, la taille et l'exploitation minière; machines pour la taille, le chargement, le halage, la manutention, et le transport des minerais, du charbon, et autres matériaux; chargeuses; machines de dragage; bulldozers; grues; excavatrices; excavatrices à godets pour excavatrices à godets; rétro caveuses; pelles pour l'exploitation minière; pelles à charger électriques; convoyeurs; systèmes de broyage et de convoyage; machines de soutènement pour les mines; machines pour le contrôle de la pollution; chaînes; moteurs pour le matériel lourd et les machines d'exploitation minière; commandes pour le matériel lourd et les machines d'exploitation minière; commandes pour moteurs utilisés pour le matériel lourd et les machines d'exploitation minière; systèmes de commandes constitués de moteurs et de contrôles destinés à être utilisés dans du matériel lourd et des machines d'exploitation minière; outils de forage et d'exploitation minière; ponts de convoyeurs; trépons pour l'exploitation minière; filtres à huile; chaînes pour convoyeurs; accessoires pour tambours à commande d'électrique; manchons pour trépons; blocs pour trépons; pièces, éléments, fixations, accessoires, et appareillage pour tous les produits susmentionnés. Commutateurs électriques et boîtiers; connecteurs électriques; systèmes de sécurité de proximité pour l'exploitation minière souterraine et souterraine et systèmes d'alarme; câbles électriques et graines pour câbles électriques; produits de presse-étoupe; dispositifs de serrage; plateformes de logiciels informatiques et matériel informatique pour contrôler les machines d'exploitation minière; contrôleurs électriques pour les machines d'exploitation minière; logiciels informatiques et matériel informatiques pour le diagnostic des pelles d'exploitation minière; contrôleurs électriques pour les machines d'exploitation minière. Unités de climatisation pour l'équipement minier constituées de compresseurs et de dispositifs de climatisation de l'air, de chauffage, de filtration de l'air et de pressurisation. Véhicules terrestres à chenilles et à pneus en caoutchouc pour le transport et l'équipement d'évacuation; machines pour l'exploitation minière souterraine et de surface, nommément, mineurs continus, systèmes de halage continu, camions poussoirs, camions navettes, camions à benne, alimentateurs concasseurs et camions à batteries; systèmes de suspension pour les camions navettes utilisés dans l'exploitation minière souterraine; pneus. Services de suivi, de diagnostic de dépiçage, d'entretien, de réparation et d'assemblage dans les domaines des machines d'exploitation minière, des accessoires et pièces de machines d'exploitation minière, des réseaux d'alimentation, des machines industrielles et de l'équipement industriel, et des systèmes de broyage; et de convoyage; services d'échange et de réusinage dans le domaine des machines d'exploitation minière et des pièces de machines d'exploitation minière. Fabricant

d'équipement d'exploitation minière et de pièces d'équipement d'exploitation minière à la demande et/ou sur spécification d'autres; fabrication en acier sur mesure à la demande et sur spécification d'autres.

(300) US, le 18 Avril 2012, N° 85601624

(111) 83586

(151) 17 Octobre 2012

(210) 123285

(732) IMPO MOTOR POMPA SANAYI VE TICARET ANONIM SIRKETI
Inonu Mahallesi, 166 Sokak NO:3,
Ayrancilar-Izmir
TURQUIE.

(740) Maître S. Hadjadji



(511) 7.

Moteurs non pour véhicules terrestres, moteurs électriques; leurs pièces et appareils à l'exception de ceux pour véhicules terrestres; pièces pour véhicules terrestres qui sont inclus dans cette classe; moteurs comme partie de pompes immergées, moteurs à pas, servomoteurs; pompes, à savoir, pompes immergées, pompes centrifuges, pompes à eau, pompes régénératrices.

(111) 83587

(151) 17 Octobre 2012

(210) 123286

(732) ERDEM CAMASIRLARI SANAYI VE TICARET LIMITED ŞİRKETİ.
Sururi Mahallesi, Tarakci Caferaga Sokak,
Molatas Han, NO: 21/5-6-7, Eminonu, Istanbul
TURQUIE.

(740) Maître S. Hadjadji



(511) 25.

Vêtements, chaussures et chapellerie; sous-vêtements, à savoir, tricot, culottes, shortes et calçons, shortes boxeurs, jupons, slips, jaquettes, sous-vêtements longs, soutien-gorge, vestes, chemises de nuit.

(111) 83588 (151) 18 Octobre 2012

(210) 123291

(732) ASTOCK E U R L
Cité Hawawra N° 93,
Sidi Moussa, Alger
ALGERIE.

Libertex

(511) 3, 10.

Parfum, déodorant. Préservatifs.

(111) 83589 (151) 18 Octobre 2012

(210) 123292

(732) Monsieur SID LAKHDAR Mohamed Amine
Coopérative Afak 1, Bt B1, N° 10,
Birkhadem, Alger
ALGERIE.



(511) 5.

Tisanes, thé médical ; infusions médicinales ;
compléments nutritionnels

(111) 83590 (151) 18 Octobre 2012

(210) 123301

(732) Monsieur BENALI Chafik
25, Rue de Bab-El-Oued,
Casbah, Alger
ALGERIE.



(511) 3.

Préparations pour blanchir et autres substance pour
lessiver ; préparations pour nettoyer ; polir ; dégraisser
et abraser ; savon; parfumerie ; huiles essentielles;
cosmétiques ; lotion pour cheveux ; dentifrice.

(111) 83591

(151) 18 Octobre 2012

(210) 123302

(732) Monsieur BENALI Chafik
25, Rue de Bab-El-Oued,
Casbah, Alger
ALGERIE.

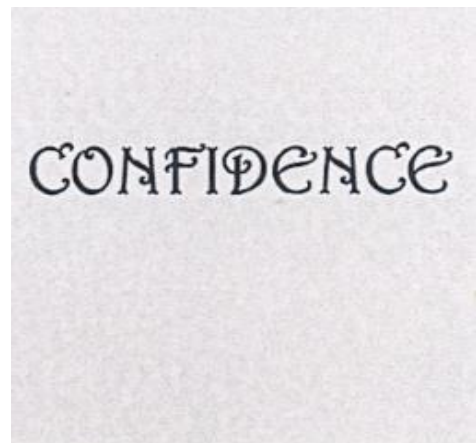

(511) 3.

Préparations pour blanchir et autres substance pour
lessiver ; préparations pour nettoyer ; polir ; dégraisser
et abraser ; savon; parfumerie ; huiles essentielles;
cosmétiques ; lotion pour cheveux ; dentifrice.

(111) 83592

(151) 18 Octobre 2012

(210) 123304

(732) Monsieur ZOUBIRI Raouf
Chemin Zoubiri, Baba Ali,
Ouled Belhadj-Shaoula
ALGERIE.

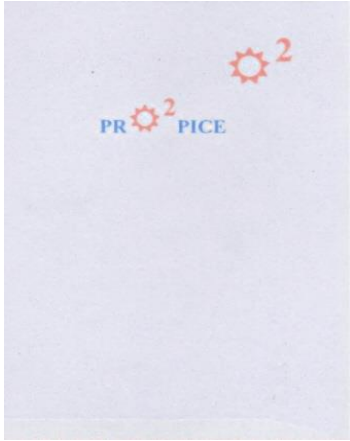

(511) 3.
Détergents.

(111) 83593 (151) 18 Octobre 2012

(210) 123305

(732) Monsieur SLIMANI Mohamed Chérif
Cité Garidi 1 310 logements B 12,
Kouba, Alger
ALGERIE.



(511) 29.
Fromage, lait et produits laitiers.

(111) 83594 (151) 21 Octobre 2012

(210) 123306

(732) DELPHI TECHNOLOGIES, INC.
Société organisée sous les lois de l'Etat du
Delaware
5725 Delphi Drive, Troy 48098, Michigan
ETATS-UNIS D'AMERIQUE.

(740) Maître M. A. Zizine

DELPHI

(511) 7, 9, 11.

Moteurs (à l'exception des moteurs pour véhicules terrestres), turbines, paliers, pulvérisateurs, courroies de transmission, balais de dynamo, carburateurs, radiateurs de refroidissement pour moteurs à combustion interne, ventilateurs de refroidissement, générateurs électriques, têtes de cylindres, roues motrices, chaînes de transmission, courroies de dynamo, dispositifs d'allumage minuterie d'allumage, injecteurs, silencieux, courroie de ventilateur, pistons pour moteurs, régulateurs de vitesse pour moteurs, bouchons pour moteurs, bougies d'allumage, filtres à huile, filtres pour la consommation de carburant, transmission, boîtes de vitesses, accouplements, embrayages, valves hydrauliques. Batteries et accumulateurs électriques, appareils de radio et de télévision, cassettes et magnétophones, lecteurs de disques sonores, ampèremètres, systèmes anti-vol, boîtes de connexion pour éclairage, câbles et fils électriques, disjoncteurs, coupe-circuit, tachymètre dispositif électrique d'ouverture des portes, enrouleurs électriques, bornes et interrupteurs électriques, jauges d'eau et de carburant, indicateurs de pente et compteur, compte-tours, fusibles électriques de sécurité, allume-cigares électriques, régulateurs de température, transformateurs de courant électrique, enroulement rotoriques, fils isolés, avertisseurs de panne, thermostats, ordinateurs, instruments pour mesurer et enregistrer l'états du véhicule, régulateurs et limiteurs de vitesse, connecteurs, câbles à fibres optiques. Installations de climatisation, appareils pour le refroidissement de l'air, appareils de chauffage de l'air, dispositifs anti éblouissant, lampes, ampoules, réflecteurs, appareils électriques de chauffage, appareils et instruments pour éclairage, ventilateurs et appareils de ventilation, installations de chauffage, appareils de chauffage pour désembuer et dégivrer les fenêtres.

(111) 83595 (151) 21 Octobre 2012

(210) 123308

(732) PLASBEL PLASTICOS S.A.U.
Poligono Industrial Oeste
Call Venezuela Parcelas 6. 8-6. 10
30820 Alcantarilla-Murcie
ESPAGNE.

(740) Maître M. A. Zizine

Belsack

(511) 16.

Sacs et sachets (enveloppes, pochettes), en papier ou en matières plastiques pour l'emballage, sacs à ordures en papier ou en matières plastiques.

(111) 83596 (151) 21 Octobre 2012

(210) 123310

(732) FADERCO. SPA
Zone Industrielle, lot 22,
les Eucalyptus, Alger
ALGERIE.



(511) 3, 5, 16.
Bâtonnets ouates à usage cosmétique, coton et bâtonnets de coton (à usage cosmétique) ; cosmétique et produits de toilette-linges ou serviettes imprégnés nettoyants pour la peau (à usage cosmétique ; lingettes imprégnées d'un produit cosmétique ; lingettes pour bébé (à usage cosmétique) ; lingettes, serviettes et disques nettoyants préhumectés ou imprégnés ; petites serviettes pour l'hygiène féminine. Serviettes hygiéniques ; serviettes hygiéniques jetables pour personnes incontinents ; couches pour bébé ; couches culottes en papier pour bébé ; couches culottes jetables pour bébé ; couches jetables pour bébé en papier ou en cellulose ; couches jetables pour adultes. Papier hygiéniques ; mouchoirs en papier ; papier à usage domestiques ; papier carton et produits en ces matières non compris dans d'autres classes.

(111) 83597 (151) 21 Octobre 2012

(210) 123311

(732) FADERCO. SPA
Zone Industrielle, lot 22,
les Eucalyptus, Alger
ALGERIE.



(511) 3, 5, 16.
Bâtonnets ouates à usage cosmétique, coton et bâtonnets de coton (à usage cosmétique) ; cosmétique et produits de toilette-linges ou serviettes imprégnés nettoyants pour la peau (à usage cosmétique ; lingettes imprégnées d'un produit cosmétique ; lingettes pour bébé (à usage cosmétique) ; lingettes, serviettes et

disques nettoyants préhumectés ou imprégnés ; petites serviettes pour l'hygiène féminine. Serviettes hygiéniques ; serviettes hygiéniques jetables pour personnes incontinents ; couches pour bébé ; couches culottes en papier pour bébé ; couches culottes jetables pour bébé ; couches jetables pour bébé en papier ou en cellulose ; couches jetables pour adultes. Papier hygiéniques ; mouchoirs en papier ; papier à usage domestiques ; papier carton et produits en ces matières non compris dans d'autres classes.

(111) 83598

(151) 21 Octobre 2012

(210) 123314

(732) Monsieur BENSENOUCI Walid
N° 10, Saf-Saf, Chetouane, Tlemcen
ALGERIE.



(511) 29.
Légumes secs.

(111) 83599

(151) 21 Octobre 2012

(210) 123315

(732) SUN MARK LIMITED.
428 Long Drive, Greenford Middlesex,
UB6 8UH
ROYAUME-UNI.

(740) Maître M. A. Badri



(511) 29, 30.
Viande, poisson, volaille et gibier ; extraits de viande ; fruits et légumes conservés, congelés, séchés et cuits ; gelées, confitures, compotes ; œufs ; lait et produits laitiers ; huiles et graisses comestibles. Café, thé, cacao et succédanés du café ; riz ; tapioca et sagou ; farines et préparations faites de céréales ; pain, pâtisserie et confiserie ; glaces comestibles ; sucre, miel, sirops de mélasse ; levure, poudre pour faire lever ; sel ;

moutarde ; vinaigre, sauces (condiments) ; épices ; glace à rafraîchir).

(111) 83600 (151) 21 Octobre 2012

(210) 123316

(732) SUN MARK LIMITED.
428 Long Drive, Greenford Middlesex,
UB6 8UH
ROYAUME-UNI.

(740) Maître M. A. Badri

BULLDOG
SHEER ENERGY

(511) 32.

Eaux minérales et gazeuses et autres boissons sans alcool ; boissons à base de fruits et jus de fruits ; sirops et autres préparations pour faire des boissons ; boissons énergétiques ; boissons pour la santé, boissons isotoniques ; boissons pour sportifs.

(111) 83601 (151) 21 Octobre 2012

(210) 123318

(732) DAIKIN INDUSTRIES, LTD.
Umeda Center Bldg.,
4-12 Nakazaki-Nishi 2-Chome,
Kita-Ku, Osaka
JAPON.

(740) Maître Abu-Ghazaleh Intellectual Property



(511) 35.

Services de vente au détail ou en gros de produits chimiques, services de vente au détail ou en gros de matières plastiques non transformées ; services de vente au détail ou en gros de revêtements (peintures) ; services de vente au détail ou en gros de pompe hydraulique, régulateurs de débit hydraulique,

commande de valve de pression hydraulique, commande de soupape de directionnelle hydraulique, commande de soupape hydraulique, moteur hydraulique, vérin hydraulique, transmission hydraulique, vérin hydraulique, service de vente en détail ou en gros pour appareils de commande pour pompe hydraulique, soupape de commande d'écoulement hydraulique, de commande de pression hydraulique, valve hydraulique, soupape de contrôle directionnel, soupape de commande hydraulique, moteur hydraulique, cylindre hydraulique, transmission hydraulique, moteur hydraulique, vérin hydraulique, services de vente au détail ou services de gros de machines et systèmes de fabrication de semi-conducteurs ; services au détail ou en gros pour les compresseurs, services de vente au détail ou en gros de moteurs, services de vente au détail en gros de machines et appareils de télécommunication, services de vente au détail ou en gros de machines et appareils électroniques et leurs pièces, services de vente au détail ou en gros pour ordinateurs ; services de vente au détail ou services de gros pour la distribution électrique ou de machines et appareils de commande ; services au détail ou en gros de machines et instruments de mesure ou d'essai ; services de vente au détail ou en gros pour appareils et instruments médicaux ; services au détail services ou en gros de machines et appareils de congélation, services de vente au détail ou services de gros de pour appareil de climatisation, services de vente au détail ou en gros pour chauffe-eau, services de vente au détail ou en gros de matériels et appareils électriques, services de vente au détail ou en gros de caoutchouc, services de vente au détail ou service de gros pour les produits en plastique mi-ouvré.

(111) 83602 (151) 21 Octobre 2012

(210) 123320

(732) ARES TRADING S.A.
Zone Industrielle de l'Ouriettaz
CH-1170 Aubonne,
SUISSE.

(740) Maître Abu-Ghazaleh Intellectual Property



(511) 5, 10, 44.

Produits pharmaceutiques utilisés pour le traitement de maladies et de troubles de type inflammatoire et pour le traitement de maladies et de troubles du système immunitaire. Appareils et instruments médicaux utilisés pour le traitement de maladies et de troubles de type inflammatoire et pour le traitement de maladies et de troubles du système immunitaire. Services médicaux.

(111) 83603 (151) 22 Octobre 2012

(210) 123346

(732) Monsieur ADADOUA Amar
12, Cité 126 logements (21 siècle) Bt 04,
Ain Allah, Dely Ibrahim, Alger
ALGERIE.

PROVA

(511) 3.
Déodorant.

(111) 83604 (151) 23 Octobre 2012

(210) 123358

(732) BOI TRADING COMPANY LTD.
Units 1-7 The Eurocentre, 116-118 Bury
New Road, Manchester, M8 8EB
ROYAUME-UNI.

(740) Maître Abu-Ghazaleh Intellectual Property

CROSSHATCH

(511) 3, 18, 25.
Produits de toilette; préparations après-rasages;
parfums; eau de cologne; cosmétiques; huiles
essentielles; savons; shampooings; dentifrices; lotions
capillaires. Cuir et imitations du cuir, produits en ces
matières non compris dans d'autres classes; peaux
d'animaux; sacs; bourses, portefeuilles, sacs à main,
malles et valises; parapluies, parasols et cannes.
Vêtements, chaussures, chapellerie.

(111) 83605 (151) 23 Octobre 2012

(210) 123362

(732) CHASE CORPORATION.
Une société de l'Etat de Massachusetts
26 Summer Street, Bridgewater,
Massachusetts 02324
ETATS-UNIS D'AMERIQUE.

(740) Maître Dj. Boukrami

TAPECOAT

(511) 2, 17, 19.
Ruban de coaltar renforcé de différentes largeurs, et un
ruban en tissu de différentes largeurs saturé et
recouvert d'un matériau de coaltar, les deux destinés à

couvrir et protéger des tuyaux, des conduites, des
réservoirs et des produits similaires contre la corrosion ;
revêtements et apprêts de surface préventifs de
corrosion ; ligne entière de revêtements et apprêts pour
protéger des surfaces de la corrosion ou la détérioration.
Rubans préventifs de corrosion pour surfaces
métalliques, rubans en aluminium conçu pour être
utilisés sur des toits et parois métalliques de roulotte,
constructions métalliques, tuyauterie chemisée
d'aluminium et en tant que revêtement protecteur pour
surfaces où la résistance à l'abrasion et la corrosion est
requis ; revêtement de réparation préformé sensible à la
pression pour surfaces pavées telles que les routes,
aéroports, tablier de ponts et leurs semblables ; ruban
sous forme de bouclier de roche pour protéger des
canalisations ; ligne entière de feuilles de forme large et
étroite pour protéger les surfaces de la corrosion ou la
détérioration. Revêtement liquide destiné à couvrir et
protéger des tuyaux, des conduites, des réservoirs et des
produits similaires contre la corrosion ; et apprêts de
surface pour apprêter les surfaces avant l'application de
revêtements protecteurs.

(111) 83606 (151) 23 Octobre 2012

(210) 123363

(732) ESPRIT INTERNATIONAL
Une société en commandite de l'Etat de
Californie
1370 Broadway, 16th Floor, New York,
New York 10018
ETATS-UNIS D'AMERIQUE.

(740) Maître Dj. Boukrami

EDC

(511) 18, 25.

Cuir et imitations du cuir, produits en ces matières non
compris dans d'autres classes ; peaux d'animaux ; sacs
mains, malles et valises ; étuis de transport ; sacs-
housses pour vêtements ; sacs à chaussures ; sacs à dos ;
sacs de sport ; sacs de gymnastique ; musettes ; sacs de
randonnée ; sacs à bandoulières ; sacs marin ; sacs
fourre-tout ; sacs à provisions ; sacs de campeurs et
d'alpinistes ; cartables ; sacs ceintures ; sacs de plage ;
bagage ; étiquettes pour bagage ; sacs de voyage ; porte-
documents ; porte-billets ; pochettes, portefeuilles,
porte-monnaie ; serviettes (maroquinerie) ; sacs repas ;
sacoches de ceinture ; ceintures-banane ; trousse et
étuis à cosmétiques ; trousse et cosmétiques ; trousse
et étuis de toilette ; étuis pour clés ; parapluie, parasols
et cannes ; fouets, harnais et sellerie ; tous compris dans
la classe 18. Vêtements, chaussures et chapellerie ;
vêtements pour hommes, femmes et enfants ; vêtements
de dessus ; tenues de soirée ; vêtements décontractés ;
vêtements de loisir ; vêtements de sport ; vêtements

imperméables ; vêtements de pluie ; costumes, gilets, manteaux, paletots, parkas, jaquettes, tricots de corps, anoraks, pardessus, chemisiers, chemises, tee-shirts, polos, sweatshirts, maillots de sport, maillots de golf, maillots de rugby, tuniques, caracos, joggings, combinaisons de ski, tricots, jerseys (vêtements), chandails, pull-overs, cardigans, pantalons, jeans, culottes, pantalons décontractés, pantalons de survêtement, short, robes, jupes, jupes-culottes, chaussettes, jambières, bas, collants, vêtements de nuit, pyjamas, chemises de nuits, robe de nuit, robes de chambre ; peignoirs de bain ; maillots de bain, costumes de bain, shorts de bain, calçons de bain, vêtements de plage ; bonneterie ; lingerie féminine, soutien-gorge, culotte, jupons ; sous-vêtement ; costumes ; uniformes ; blouses ; foulards, pèlerines, châles ; chapeaux, casquettes, toques, visières ; cache-oreilles ; cravates ; gants (habillement) ; ceintures (habillement) ; bandeaux pour la tête (habillement), manchettes ; sous-pieds ; chaussures pour usage courant et pour le sport, bottes, baskets, mocassins, chaussures, chaussures de loir, sandales, pantoufles ; souliers et chaussures de golf ; tous dans la classe 25.

(111) 83607 (151) 23 Octobre 2012

(210) 123364

(732) SOCIETE DES PRODUITS NESTLE S.A.
1800 Vevey
SUISSE.

(740) Maître Dj. Boukrami

TAKE THE PLUNGE

(511) 30, 32.

Café, extraits de café, préparations et boissons à base de café, café glacé ; succédanés du café ; extraits de succédanés du café, préparations et boissons à base de succédanés du café ; chicorée ; thé, extraits de thé, préparations et boissons à base de thé ; thé glacé ; préparations à base de malt pour l'alimentation humaine ; cacao et préparations et boissons à base de cacao ; chocolat, produits de chocolat, préparations et boissons à base de chocolat. Eaux plates, eaux gazeuses ou gazéifiées, eaux traitées, eaux de source, eaux minérales, eaux aromatisées ; boissons aromatisées aux fruits et boissons à base de fruits, jus de fruits et jus de légumes, nectars, limonades, sodas et autres boissons non alcooliques ; sirops, extraits et essences et autres préparations pour faire des boissons non alcooliques (à l'exception des huiles essentielles) ; boissons à base de ferments lactiques ; boissons à base de soja ; boissons à base de malt ; boissons isotoniques.

(111) 83608 (151) 23 Octobre 2012

(210) 123366

(732) CHASE CORPORATION.

Une société de l'Etat de Massachusetts
26 Summer Street, Bridgewater,
Massachusetts 02324
ETATS-UNIS D'AMERIQUE.

(740) Maître Dj. Boukrami

ROSPHALT

(511) 2.

Composés élastomériques à utiliser comme additifs pour asphalte de pavage.

(111) 83609

(151) 23 Octobre 2012

(210) 123367

(732) CHASE PROTECTIVE COATINGS LIMITED.

Une société du royaume-uni
Harbour Road Rye, East Sussex,
TN317TE
ROYAUME-UNI.

(740) Maître Dj. Boukrami

SERVIWRAP

(511) 17.

Ruban adhésif à usage industriel ou commercial ; ruban adhésif à appliquer sur des tuyaux et canalisations pour les protéger de la corrosion et autres détériorations.

(111) 83610

(151) 23 Octobre 2012

(210) 123368

(732) OTSUKA PHARMACEUTICAL CO., LTD.

2-9 Kanda-Tsukasamachi,
Chiyoda-Ku, Tokyo
JAPON.

(740) Maître Dj. Boukrami

أبيليفاي مانتينا

(511) 5.

Préparations pharmaceutiques pour le traitement et la prévention de maladies et troubles du système nerveux central ; préparations pharmaceutiques.

(111) 83611

(151) 23 Octobre 2012

(210) 123369

(732) OTSUKA PHARMACEUTICAL CO., LTD.
2-9 Kanda-Tsukasamachi,
Chiyoda-Ku, Tokyo
JAPON.

(740) Maître Dj. Boukrami

أبيفاي

(511) 5.
Préparations pharmaceutiques pour le traitement et la prévention de maladies et troubles du système nerveux central ; préparations pharmaceutiques.

(111) 83612 (151) 23 Octobre 2012

(210) 123370

(732) Monsieur MESSAOUDENE Mohamed
Lotissement Isser N° 93, Boumerdès
ALGERIE.

مياس

(511) 32.
Eaux minérales et gazeuses et autres boissons sans alcool ; boissons à base de fruits et jus de fruits ; sirops et autres préparations pour faire des boissons.

(111) 83613 (151) 24 Octobre 2012

(210) 123373

(732) Monsieur MIGHRANE Lahbib
72, Rue El-Karem, Hammamet, Alger
ALGERIE.



(511) 29, 30.
Pois chiche, pois cassé. Riz étuvé, riz blanc, lentille, haricot, cacahuète.

(111) 83614 (151) 28 Octobre 2012

(210) 123383

(732) CORAMINE
Société par actions simplifiée
2, Rue Etienne Audibert,
60300 Senlis
FRANCE.

(740) Maître Dj. Boukrami

CLIPPER

(511) 6, 19.
Matériaux et éléments de construction ; portes, bloc-portes, angles, fenêtres, cadres, huisseries, cloisons et leurs parties composantes telles que ossatures, profilés, profilés couvre-joints, lisses ; traverses ; parclozes, montants de jonction et châssis ; tous les produits précité étant entièrement ou principalement métalliques. Matériaux et éléments de construction ; matériaux de construction à propriétés isolantes ; plaques et panneaux pour la construction ; portes, boc-portes, angles, fenêtres, cadres, huisseries, cloisons et leurs composantes telles que ossatures, profilés, profilés, profilés couvre-joints, lisses ; traverses ; parclozes ; montants de jonction et châssis ; doublage et habillages (construction) ; parements (construction) ; tous les produits précité étant entièrement ou principalement non métalliques.

(111) 83615 (151) 28 Octobre 2012

(210) 123386

(732) BORRAS, S.L. DE PRODUCTOS ALIMENTICIOS
Société espagnole
Marina Española, 20-22
51002 Ceuta,
ESPAGNE.

(740) Maître Dj. Boukrami

AFRICANOS

(511) 30.
Biscuits, cacao, chocolat, pâtisserie et confiserie.

(111) 83616 (151) 29 Octobre 2012

(210) 123387

(732) Monsieur KETEB Mokrane
C.E.M. 600/200,
Route Ain-El-Hammam, Azazga,
Tizi-Ouzou
ALGERIE.

LA GOUTTE D'OR

(511) 30.
Café.

(111) 83617 (151) 29 Octobre 2012

(210) 123388

(732) UNILEVER N.V.
Weena 455, 3013 AL, Rotterdam,
HOLLANDE.

(740) Maître Maya Sator

BIO NUTRIUM 10

(511) 3.
Savons, produits de nettoyage, produits pour les soins des cheveux, produits pour la coloration des cheveux, teintures pour les cheveux, lotions capillaires, préparations pour l'ondulation des cheveux, shampooings, baumes démêlants, sprays pour cheveux, poudre pour cheveux, produits pour coiffer les cheveux, laques pour cheveux ; mousses pour cheveux, produits pour faire briller les cheveux, gels pour cheveux, crèmes hydratantes pour cheveux, liquide pour cheveux, huiles pour cheveux, tonic pour cheveux, crèmes pour cheveux, préparations pour le bain et/ou la douche, déodorants, anti-transpirants.

(111) 83618 (151) 29 Octobre 2012

(210) 123389

(732) SOKKIA TOPCON CO., LTD.
Société par actions dûment organisée en vertu des lois du Japon
1588 Matsudasoryo, Matsuda-Machi,
Ashigarakami Gun, Kanagawa 258-8508
JAPON.

(740) Maître Maya Sator

SOKKIA

(511) 9.
Instruments géodésiques ; théodolites ; instruments servant à guider les systèmes de transports et boussoles de poche ; niveaux ou instruments pour donner l'horizontale et instruments de nivellement tenus à la main ; télémètres ; planimètres ; instruments géodésiques servant de système de repérage universel dit de positionnement global ; divers genres de stéréoscopes ; appareils électroniques pour la mesure des distances ; instruments géodésiques dits

photogrammétriques ; caméras stéréométriques et théodolites photographiques ; appareils dits de photoplan ; instruments de mesure servant dans le domaine du génie civil ; manomètres ou jauges de pression servant dans le domaine de l'absorption des eaux ou de l'humidité et appareils pour mesurer la tension ou tensiomètres ; indicateurs de pente ou l'inclinaison ; appareils de mesure servant dans le domaine des barrages de retenue ; appareils dits élastiques servant à mesurer l'énergie ou la fréquence des vagues et instruments de mesure servant dans le domaine de la géophysique ; magnétomètres ; appareils servant à mesurer ou à jauger la pesanteur ; télescopes dits équatoriaux et appareils électromagnétiques de mesurage servant dans le domaine de l'industrie ; et instruments tracteurs ou tables traçantes.

(111) 83619 (151) 29 Octobre 2012

(210) 123390

(732) GENERAL MOTORS LLC.
Société à responsabilité limitée organisée et existante sous les lois du Delaware
300 Renaissance Center, City of Detroit,
Etat du Michigan 48265-3000
ETATS-UNIS D'AMERIQUE.

(740) Maître Maya Sator

DOCKSPOT

(511) 9.
Appareils de la transmission sans fil d'énergie pour la charge inductif de dispositifs électroniques portables.

(300) US, le 20 Juin 2012, N° 85/656368

(111) 83620 (151) 29 Octobre 2012

(210) 123393

(732) XANDRIE
Société anonyme
Centre d'activité de l'Ourcq-45, Rue Delizy,
93692 Pantin Cedex
FRANCE.

(740) Maître Maya Sator



(511) 9, 28, 35, 38, 41, 42.
Logiciels (programmes enregistrés) ; logiciels de jeux ; jeux vidéo ; cartouches de jeux vidéo ; cédéroms et

dévidéroms, comportant des enregistrements musicaux, vidéo ou de jeux ; appareils pour jeux conçus pour être utilisés seulement avec un écran d'affichage indépendant ou un moniteur ; jeux vidéo, logiciels et contenus audio et vidéo téléchargeables ; manettes pour appareils de jeux vidéo ; périphériques d'ordinateurs ; téléphones ; téléphones mobiles ; nécessaires mains libres pour téléphone ; étuis téléphones mobiles. Jeux ; jouets ; appareils de jeux électroniques autres que ceux conçus pour être utilisés avec un écran d'affichage indépendant ou un moniteur. Services de vente au détail de logiciels, de vidéogrammes enregistrés, d'appareils de jeux, de jeux et jouets, de périphériques d'ordinateurs, de téléphones et de leurs accessoires ; services de vente au détail de logiciels, contenus audio, audiovisuels et multimédia téléchargeables fournis par internet et autres réseaux de communication. Diffusion de contenus audio et vidéo, de contenus multimédia et de jeux vidéo par le biais de réseaux informatiques et autres réseaux de communication ; transmission électronique de contenus audio, vidéo et multimédia téléchargeables par réseaux électroniques et autres réseaux de communication. Divertissement ; divertissement par mise à disposition de jeux vidéo, logiciels et contenus audio et vidéo téléchargeables par internet et autres réseaux de communication ; édition de vidéogrammes et dévidéroms enregistrés ; édition de jeux vidéo et contenus audio et vidéo téléchargeables ; services de jeux proposés en ligne à partir d'un réseau informatique ; exploitation de salles de jeux proposés en ligne à partir d'un réseau informatique. Programmation pour ordinateurs ; élaboration (conception), installations, maintenance et location de logiciels d'ordinateurs ; édition de logiciels, de logiciels de jeux ; création et entretien de sites web pour des tiers.

(111) 83621 (151) 30 Octobre 2012

(210) 123394

(732) SEMINIS VEGETABLE SEEDS, INC.
2700 Camino del Sol
Oxnard, California 93030
ETATS-UNIS D'AMERIQUE.

(740) Maître N. E. Djelliout

SEMINIS

(511) 31.
Fruits et légumes frais ; semences.

(111) 83622 (151) 25 Septembre 2012

(210) 123001

(732) Monsieur AOUADI Elmekki
16, Rue Ali Mechekal, Bab-El-Oued, Alger
ALGERIE.

argonza

(511) 20.
Matelas.

(111) 83623 (151) 29 Septembre 2012

(210) 123002

(732) Monsieur AOUADI Elmekki
16, Rue Ali Mechekal,
Bab-El-Oued, Alger
ALGERIE.

Caravane

(511) 20.
Matelas.

(111) 83624 (151) 25 Septembre 2012

(210) 123004

(732) FIBERPOOL INTERNACIONAL, S.L.
Ponent, 2-4-6, Pol. Ind. Sant Pere Molanta
08734 Olerdola, Barcelona
ESPAGNE.

(740) Maître Abu-Ghazaleh Intellectual Property



FIBERPOOL

(511) 7, 11.
Pompes et machines pour le traitement des fluides, filtres pour piscines et traitement des eaux ; élévateurs pour piscines, machines pour piscines. Installations de pompes pour les piscines ; installations de filtres pour piscines ; installations de chlorateurs pour piscines ; installations d'infrarouge de sécurité pour piscines, installations pour la purification de l'eau ; valves pour régler les niveaux de piscines ; lampes pour projecteurs ; douches pour piscine.

(111) 83625 (151) 25 Septembre 2012

(210) 123005

(732) STAR SOFTWARE TECHNOLOGY CO., LTD.
10/F, Tower B, Soho New Town, NO. 88
Jianguoroad, Chaoyang District,
Beijing 100022
REPUBLIQUE POPULAIRE DE CHINE.

(740) Maître Maya Sator

StarTimes

(511) 9.

Ordinateurs ; programmes informatiques enregistrés (programmes) ; périphériques d'ordinateurs ; logiciels informatiques (enregistrés) ; cartes magnétiques codés ; moniteurs (matériel) ; cartes à mémoire ou à microprocesseur ; ordinateurs blocs-notes ; transmetteurs (télécommunication) ; modems ; téléphones portables ; appareils de communication optique ; appareil de communication réseau ; appareils de télévision ; magnétoscopes ; caméras vidéo ; disque compact (image acoustique) ; câbles électriques ; appareils de téléguidage ; set-top box ; passerelles visuelles ; décodeurs.

(111) 83626 (151) 25 Septembre 2012

(210) 123007

(732) S A R L PORTO ALGERIE.
42, Gaston Bernard,
Draria, Alger
ALGERIE.

(740) Maître N. E. Djelliout

STREET BOND

(511) 2, 16.

Couleurs, vernis, laques ; préservatifs contre la rouille et contre la détérioration du bois ; matières tinctoriales ; mordants ; résines naturelles à l'état brut ; matériaux en feuilles et en poudre pour peintres, décorateurs, imprimeurs et artistes et notamment tous types d'encres.

(111) 83627 (151) 26 Septembre 2012

(210) 123009

(732) FEDE-FEDERATION EUROPEENE DES
ECOLES.
Rue du Rhône 116, Geneve 1204,
SUISSE.

(740) Maître Maya Sator



(511) 16, 41.

Produits de l'imprimerie ; photographie ; papeterie ; matériel d'instruction ou d'enseignement (à l'exception des appareils). Education ; formation, et notamment formation professionnelle ; institutions d'enseignement ; enseignement par correspondance ; organisation d'exposition à buts culturels ou éducatifs ; organisation et conduite de colloques, de conférences, de congrès, de séminaires ou de symposiums ; organisations et conduite d'ateliers de formation ; édition de livres et de revues (autres que publicitaires) ; prêts de livres.

(111) 83628

(151) 26 Septembre 2012

(210) 123010

(732) E U R L SOSEMIE
Cité Ben Aïssa, Ben Mered,
09130 Blida
ALGERIE.



(511) 30.

Farine, couscous, pâtes alimentaires, semoule.

(111) 83629

(151) 27 Septembre 2012

(210) 123014

(732) S A R L SANTE TECH
Lotissement Ramdania, Cité N° 41,
Douira, Alger
ALGERIE.



(511) 5.
Articles pour pansements, pansements adhésifs.

(111) 83630 (151) 27 Septembre 2012

(210) 123015

(732) S A R L SANTE TECH
Lotissement Ramdania, Cité N° 41,
Douira, Alger
ALGERIE.

DERMAGANT

(511) 10.
Gants à usage médical.

(111) 83631 (151) 27 Septembre 2012

(210) 123018

(732) POLIFLEX, S.L.
Partida Carrus , P1 No. 616, Poligono Butano
Naves 20 y 21, 03205 Elche, Alicante
ESPAGNE.

(740) Maître M. A. Badri



(511) 1.
Produits chimiques destinés à l'industrie, aux sciences, à la photographie, ainsi qu'à l'agriculture, l'horticulture et la sylviculture ; résines artificielles à l'état brut ; matières plastiques à l'état brut, engrais pour les terres ; compositions extinctrices ; préparations pour la trempe et la soudure des métaux ; produits chimiques destinés à conserver les aliments ; matières tannantes ; adhésifs (matières collantes) destinés à l'industrie.

(111) 83632 (151) 30 Septembre 2012

(210) 123033

(732) S A R L RAPIDO
N° 25, lotissement M'Hamdia, Ouled Chebel,
Birtouta, Alger
ALGERIE.

POUKA +

(511) 29.
Fromage.

(111) 83633 (151) 01 Octobre 2012

(210) 123053

(732) S A R L SEIF
Fabrication Granito
Route National N° 28, Belaiba, M'Sila
ALGERIE.

SEIF S.F

(511) 19.
Granit.

(111) 83634 (151) 01 Octobre 2012

(210) 123040

(732) E U R L SOSEMIE
Cité Ben Aïssa, Beni Mered, 09130 Blida
ALGERIE.



(511) 30.
Café, thé, cacao et succédanés du café ; riz ; tapioca et sagou ; farines et préparations faites de céréale ; pain, pâtisserie et confiserie ; glaces comestibles ; sucre, miel, sirop de mélasse ; levure, poudre pour faire lever ; sel ; moutarde ; vinaigre, sauces (condiments) ; épices ; glace à rafraîchir.

ANNULATION

Conformément à la décision du Directeur Général, portant le N° 22/DG/2014 du 20/10/2014, ordonnant l'exécution d'arrêt prononcé le 29/12/2013 portant le N° 3409/2013, de département commercial maritime du tribunal de Boumerdes stipulant l'annulation de la marque « Sucre Intervertit DOB عسيلة دب سيرتا » enregistrée sous le N° 75442 en date du 03/03/2010.

Conformément à la décision du Directeur Général, portant le N° 03/DG/2015, ordonnant l'exécution de la décision exécutive de la cour suprême d'Alger, chambre de commerce, portant le N° 6347/14 du 09/11/2014, stipulant l'annulation de marque « CAFÉ AURORE قهوة الفجر » enregistrée sous le N° 74176 et déposée en date du 29/10/2009 sous le numéro de dépôt 093029.

Conformément à la décision du Directeur Général, portant le N° 13/DG/2015 du 01/06/2015, ordonnant l'exécution d'arrêt prononcé le 21/01/2015 portant le N° 2963/14, de département commerciale maritime du tribunal de Boumerdes stipulant l'annulation de la marque « MR CHIPS » enregistrée sous le N° 76099 du 13808/2008.

Brevets d'inventions

Avis aux Abonnés



Les abonnements au BOPI prennent effet le premier janvier de l'année en cours, quelle que soit la date à laquelle la souscription est faite

Administration



Adresse: INAPI 42, rue Larbi Ben M'Hidi (3ème étage) - BP 403 - Alger Gare

☎ : (021) 73 - 57 - 74

Fax: (021) 73 - 55 - 81 - (021) 73 - 96 - 44

Web : <http://www.Inapi.org> - e-mail : Brevets@inapi.org

Formalités liées au dépôt d'une demande de brevet d'invention

Pour effectuer le dépôt, d'une demande de brevet d'invention, il convient de remettre ou d'envoyer à l'INAPI à l'appui de la demande en (05) cinq exemplaires dont les imprimés sont fournis ou transmis au déposant par les services compétents de l'INAPI.

- * Une description aussi claire que possible de l'invention, en langue nationale, traduite en langue française en (02 exemplaires), et comportant une ou plusieurs revendications décrivant les caractéristiques principales de l'invention pour lesquelles la protection est demandée ;
- * Un abrégé descriptif de l'invention dont le texte ne doit pas excéder 15 lignes;
- * Des dessins en (02 exemplaires), s'il y a lieu,
- * La quittance de paiement ou le chèque barré libellé au nom de l'INAPI, d'un montant de douze mille cinq cent 12 500,00 dinars.

Il est généralement recommandé de demander une recherche d'antériorité parmi les brevets protégés qui produisent leurs effets en Algérie et une recherche sur l'état de la technique afin de mieux juger de l'opportunité de breveter ou non. Les recherches d'antériorités et celles sur l'état de la technique sont subordonnées au paiement d'une taxe de deux mille quatre cent (2 400,00) dinars pour la première et deux mille cinq cent (2 500,00) dinars en Hors Taxe pour la seconde.

Un dépliant intitulé « **Comment protéger une invention en Algérie ?** » est distribué gratuitement par les services de l'INAPI compétents en la matière.

TAXES EN MATIERE DE BREVET

Codes	Taxes pour les demandes de brevets d'invention et certificat d'addition	Tarif Actuel
762-01	Taxe de dépôt et de première annuité.....	7.500
762-02	Taxe de dépôt de certificat d'addition.....	7.500
762-03	Taxe de revendication de priorité.....	2.000
762-04	Taxe de publication de brevet d'invention.....	5.000
Taxes d'annuités		
762-11	de la 2 ^{ème} à la 5 ^{ème} annuité.....	5.000
762-12	de la 6 ^{ème} à la 10 ^{ème}	8.000
762-13	de la 11 ^{ème} à la 15 ^{ème} annuité.....	12.000
762-14	de la 16 ^{ème} à la 20 ^{ème} annuité.....	18.000
Taxes supplémentaires		
762-21	Taxe de publication des brevets d'invention et des certificats d'addition par tranche de 5 pages en plus des 10 premières.....	12.000
762-22	Taxe de publication des dessins : - Petit format par feuille au-delà de 3..... - Grand format au-delà de 2.....	400 1.000
762-23	Taxe de rectification autorisée d'erreur matérielle : - Pour la première..... - Pour chacune des suivantes.....	750 1.400
762-24	Taxe de transformation en brevet d'invention d'un certificat d'addition non délivrée.....	1.500
762-25	Taxe d'inscription relative à une demande de brevet.....	1.200
762-26	Taxe d'inscription de cession ou concession d'un brevet.....	2.500
762-27	Surtaxe de retard pour le paiement des annuités dans le délais de grâce de 6 mois.....	Egale au montant de l'annuité impayée
762-28	Taxe de restauration.....	5.000
Taxes pour l'obtention de renseignements		
762-31	Taxe de délivrance d'une copie officiel par feuille.....	400
762-32	Taxe d'authentification d'un fascicule imprimé d'un brevet d'invention.....	400
762-33	Taxe de délivrance d'un état des annuités d'un brevet d'invention.....	500
762-34	Taxe de délivrance d'une copie certifiée d'inscription au registre spécial des brevets.....	600
762-35	Taxe de recherche d'antériorité par objet.....	2.400

Brevets d'inventions délivrés

**Codes « INID » normalisés recommandés et minimum
requis pour l'identification des données bibliographiques des brevets**

- (11) Numéro de publication**
- (21) Numéro de dépôt de la demande**
- (22) Date de dépôt de la demande**
- (30) Données relatives à la priorité**
- (73) Nom du ou des titulaires**
- (74) Nom du mandataire**
- (54) Titre de l'invention**

(11) 7501 (22) 28 Avril 2009

(21) PCT/GB2009/001062

(30) GB 0807828.9 du 29.04.2008
US 61/071.431 du 29.04.2008

(73) VANTIA LIMITED.
Southampton Science Park 1 Venture Road
Chilworth Southampton SO16 7NP
GRANDE BRETAGNE.

(74) Maître Abu-Ghazaleh Intellectual Property

(54) DERIVES D'AMINOPYRIDINE

(57) La présente invention concerne des composés représentés par la formule (I),

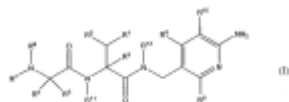

des compositions comprenant de tels composés, l'utilisation de tels composés dans des thérapies (pour l'asthme ou la broncho-pneumopathie chronique obstructive par exemple), et des méthodes de traitement de patients avec lesdits composés. dans la formule (1), R¹ - R¹¹ sont tels que définis dans la description.

(11) 7502 (22) 08 Mai 2009

(21) PCT/EP2009/003288

(30) EP 08158022.7 du 11.06.2008

(73) CHIESI FARMACEUTICI S.P.A.
Via Palermo, 26/A I-43100 Parma
ITALIE.

(74) Maître Abu-Ghazaleh Intellectual Property

(54) PROCÉDÉ DE PRÉPARATION DE DÉRIVÉS D'ACIDE 1-(2-HALOBIPHÉNYL-4-YL)-CYCLOPROPANE CARBOXYLIQUE

(57) La présente invention concerne un procédé permettant de préparer un composé selon la formule (I).

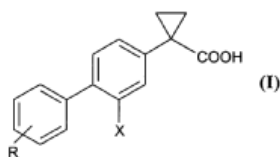

L'invention concerne également des intermédiaires utiles dans le procédé.

(11) 7503 (22) 28 Avril 2009

(21) PCT/IB2009/005930

(30) EP 08290407.9 du 28.04.2008
US 61/048.732 du 28.04.2008

(73) SANOFI-AVENTIS
174, Avenue de France, F-75013 Paris
FRANCE.

(74) Maître Abu-Ghazaleh Intellectual Property

(54) UTILISATION DE DRONEDARONE DANS LA PREPARATION D'UN MEDICAMENT DESTINE AU TRAITEMENT DE PATIENTS SOUFFRANT D'ARYTHMIE ET PRESENTANT UNE AUGMENTATION DU NIVEAU DE LA CREATININE DUE A L'ADMINISTRATION DE DRONEDARONE

(57) La présente invention concerne l'utilisation de dronedarone, ou de l'un de ses sels pharmaceutiquement acceptables, dans la préparation d'un médicament destiné à traiter des patients souffrant d'arythmie. Lesdits patients présentent une augmentation du niveau de la créatinine due à l'administration de dronedarone, ledit niveau de créatinine augmentant suite à l'initiation d'un traitement à la dronedarone. Ladite augmentation du niveau de créatinine atteint un plateau et est utilisée en tant que nouvelle ligne de base. Cette augmentation est réversible après l'arrêt de la dronedarone.

(11) 7504 (22) 23 Novembre 2010

(21) 100724

(30) FR 09.05706 du 27.11.2009

(73) LES LABORATOIRES SERVIER
35, Rue de Verdun, F-92284 Suresnes Cedex
FRANCE.

(74) Maître Abu-Ghazaleh Intellectual Property

(54) COMPOSITION PHARMACEUTIQUE COMPRENANT UN SEL DE STRONTIUM, DE LA VITAMINE D ET UNE CYCLODEXTRINE

(57) Composition pharmaceutique comprenant un sel de strontium, de la vitamine D et une cyclodextrine.

(11) 7505 (22) 24 Novembre 2010

(21) 100725

(73) Monsieur DJEROUNI Mohamed
Rue Syari Messaoud, Ras El-Oued,
Bordj Bou-Arreidj
ALGERIE.

(54) ROUE DENTEE A USAGE MECANIQUE

(57) La présente invention a pour objet un procédé et une technique de fabrication d'une roue dentée à usage mécanique. Cette roue dentée peut être utilisée dans tous les systèmes de transmission de mouvement par exemple les convoyeurs de station de concassage ou les tapis roulants dans différents secteurs industriels. Les roues dentées d'une manière générale sont dotées d'un nombre élevé de dents, par exemple 121 dents. De par leur nombre élevé, les dents de la roue se caractérisent par une usure mécanique rapide et obligeant ainsi les industriels à un remplacement rapide pour assurer la continuité dans les ateliers.

(11) 7506 (22) 24 Novembre 2010

(21) 100726

(73) CENTRE NATIONAL DE RECHERCHE ET DE DEVELOPPEMENT DE LA PÊCHE ET L'AQUACULTURE

11, Boulevard Colonel Amirouche, Bou-Ismaïl, Tipaza ALGERIE.

(54) ALIMENT COMPOSE SEC PLONGEANT POUR TILAPIA A BASE DE PROTEINES VEGETALES

(57) L'invention concerne la composition la formulation et la fabrication d'un aliment composé sec plongeant pour Tilapia à base de protéines d'origine végétale les opérations de fabrication se résument comme suite :

Choix des matières premières broyage fin, pesage, mélange, homogénéisation, pressage, emiettement, tamisage, ensachage.

L'aliment a été fabriqué au niveau de l'ONAB unité de télélait, sidi belabbes et testé au laboratoire (CNRDPA Bou-ismail) et à grande échelle (Ourgla «ferme Moulay», Ghardaia «ferme Zahra», Saida «ferme Bouchentouf», Relizane «ferme Benaouda»). Il a donné résultats satisfaisants.

L'indice de conversion obtenue est de 2.15kg d'aliment pour 1kg de poisson produit. Le taux de mortalité moyen pendant les phases alevinage et prégrossissement est de 5%. La principale revendication demandée est la protection de la composition et la formulation de cet aliment.

(11) 7507 (22) 27 Avril 2009

(21) PCT/FR2009/050772

(30) FR 08 02386 du 29.04.2008

(73) GROUPE LACTALIS
10, Rue Adolphe Beck, F-53000 Laval FRANCE.

(74) Maître Abu-Ghazaleh Intellectual Property

(54) ALIMENT INFANTILE A BASE DE MATIERE GRASSE D'ORIGINE LAITIERE

(57) Pour la fabrication de cet aliment, on utilise une source de matière grasse d'origine laitière pour au moins 30%, de préférence 45 à 85 %, de la fraction lipidique, et une source de matière grasse végétale pour le reste de cette fraction. La source de matière grasse d'origine laitière peut être une crème de lait, un lait standardisé en matière grasse laitière, une matière grasse laitière anhydre et/ou une matière issue d'un fractionnement d'une matière grasse laitière anhydre. On utilise également une source de protéines d'origine laitière, notamment des protéines totales de lait, un dérivé laitier issu d'une déminéralisation sélective de la phase soluble du lait et/ou un concentré d' α -lactalbumine. Cet aliment est destiné à au moins l'une des indications du groupe comprenant, chez le nourrisson et le jeune enfant : l'augmentation de la fabrication endogène du DHA; l'augmentation des concentrations en phospholipides et cholestérol; l'amélioration de la fonction digestive; l'amélioration des défenses immunitaires; la réduction des allergies alimentaires; l'amélioration du développement cérébral; et la régulation du taux sanguin de cholestérol.

FIG.1

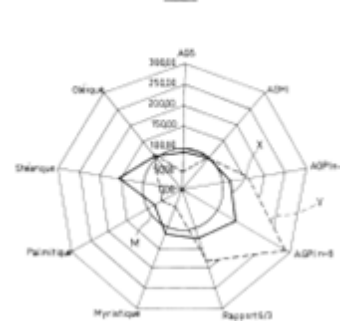

(11) 7508 (22) 27 Mai 2009

(21) PCT/EP2009/056415

(30) EP 08157172.1 du 29.05.2008

(73) SHELL INTERNATIONALE RESEARCH
MAATSCHAPPIJ B.V.
Carel Van Bylandtlaan 30,
NL-2596 HR The Hague
HOLLANDE.

(74) Maître M. Sator

(54) PROCÉDÉ ET APPAREIL POUR ÉLIMINER UN COMPOSANT SORBÉ D'UN FLUX DE TRAITEMENT

(57) L'invention concerne un procédé et un appareil pour éliminer un composant sorbé d'un flux de traitement comprenant un ou plusieurs composants

sorbés. Le ou les composants sorbés sont capturés au moyen d'un sorbant. Le sorbant chargé (200, 206, 228) est régénéré au moyen de l'énergie thermique solaire recueillie dans un système d'énergie solaire concentrée (10).

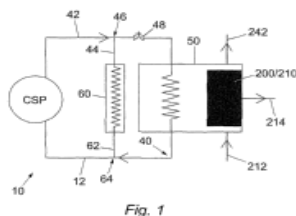

Fig. 1

(11) 7509 (22) 28 Novembre 2010

(21) 100733

(30) EP 09425540.3 du 29.12.2009

(73) SAVIO S.P.A.
Via Torino, 25 (S.S.n .25),
I-10050 Chiusa San Michel, Torino
ITALIE.

(74) Maître N.E. Djellout

(54) SYSTEME DE SURVEILLANCE DE L'ETAT DE FONCTIONNEMENT D'UN PANNEAU PHOTOVOLTAÏQUE, SYSTEME PHOTOVOLTAÏQUE CORRESPONDANT, ET LA METHODE DE CONTRÔLE ET UNITE DE CONTRÔLE A DISTANCE

(57) Un système pour contrôler l'état de fonctionnement du panneau photovoltaïque (P). Le système contient un transpondeur (T) pour la connection avec le panneau (P), lorsque le panneau (P) est en premier état de fonctionnement. Le transpondeur (T) transmet un code identifiant individuel comme réponse au signal prédéterminé reçu lorsque le panneau (P) est en second état de fonctionnement, le transpondeur (T) ne transmet pas le code identifiant individuel.

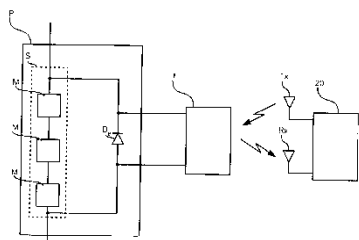

Fig. 3

(11) 7510 (22) 28 Avril 2009

(21) PCT/EP2009/055127

(30) EP 08155401.6 du 29.04.2008
EP 08156856.0 du 23.05.2008

(73) NOVARTIS AG.
Lichtstrasse 35, CH-4056 Basel
SUISSE.

(74) Maître A. Boukrami

(54) PROCÉDÉS DE SUIVI DE LA MODULATION DE L'ACTIVITÉ KINASE DU RÉCEPTEUR DU FACTEUR DE CROISSANCE DES FIBROBLASTES ET LEURS UTILISATIONS

(57) La présente invention concerne, de façon générale, des procédés de diagnostic *in vitro* et, en particulier, l'utilisation, en tant que biomarqueur, d'un composé choisi dans le groupe constitué du facteur de croissance des fibroblastes 23 (FGF23), du phosphore inorganique (P), du produit du phosphore inorganique et du calcium total (P x CaT), de l'ostéopontine (OPN) et de l'hormone parathyroïdienne (HPT). Lesdits biomarqueurs peuvent être utilisés pour le suivi de la modulation de l'activité kinase du récepteur du facteur de croissance des fibroblastes (FGFR), en particulier de son inhibition, et/ou de la survenue d'effets secondaires associés à l'inhibition du FGFR. L'invention concerne encore des procédés et nécessaires associés à ces utilisations.

(11) 7511 (22) 01 Avril 2009

(21) PCT/EP2009/053902

(30) EP 08155342.2 du 29.04.2008
EP 09151117.0 du 22.01.2009

(73) NOVARTIS AG.
Lichtstrasse 35, CH-4056 Basel
SUISSE.

(74) Maître A. Boukrami

(54) DERIVES SPIRO-INDOLES POUR LE TRAITEMENT DE MALADIES PARASITAIRES

(57) L'invention concerne des composés organiques qui présentent des propriétés pharmaceutiques intéressantes. En particulier, les composés sont utiles dans le traitement et/ou la prévention d'infections telles que celles causées par *Plasmodium falciparum*, *Plasmodium vivax*, *Plasmodium malariae*, *Plasmodium ovale*, *Trypanosoma cruzi* et des parasites du genre *Leishmania* tels que, par exemple, *Leishmania donovani*. L'invention concerne également des compositions pharmaceutiques contenant les composés, ainsi que des procédés pour leur préparation.

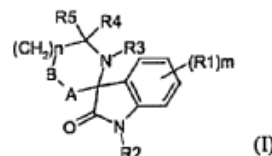

(11) 7512 (22) 29 Avril 2009

(21) PCT/IB2009/051748

(30) ES P200801311 du 29.04.2008

(73) COMPACT-HABIT, S.L.
Pol. Ind. La Cort C. Marbusca, Parcel-la 27,
E-08261 Cardona
ESPAGNE.

(74) Maître A. Boukrami

(54) ÉLÉMENT DE LIAISON UTILISÉ ENTRE
DES MODULES POUR DES CONSTRU-
CTIONS

(57) La présente invention concerne un élément de liaison souple (1) pour des constructions qui est destiné à être placé entre des parties contiguës de ladite construction pour transmettre des charges verticales ou horizontales. Ledit élément de liaison souple comprend au moins un corps (2) formé de fil d'acier tressé et comprimé qui supporte lesdites charges, le fil d'acier tressé et comprimé se caractérisant en ce qu'il présente une courbe de déformation-tension qui a une zone moins pentue A et une zone plus pentue B, ledit corps étant utilisé en fonction de cette courbe, dans la zone plus pentue B, ce qui produit ainsi un matériau particulièrement approprié à l'empilement de modules préfabriqués pour la construction, notamment pour ses caractéristiques de déformation tension et pour son degré élevé de prévisibilité qui permettent très facilement de prédire le comportement de la structure.

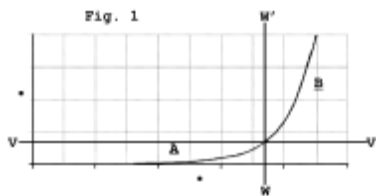

(11) 7513 (22) 21 Avril 2009

(21) PCT/GB2009/001018

(30) EP 08251605.5 du 02.05.2008

(73) BP EXPLORATION OPERATING COMPANY
LIMITED.
Chertsey Road, Sunbury on Thames,
Middlesex TW16 7BP
GRANDE BRETAGNE.

(74) Maître Abu-Ghazaleh Intellectual Property

(54) LIMITATION DE FORMATION DE
BOUCHON

(57) L'invention porte sur un article réfléchissant, tel qu'un miroir solaire, qui comprend un substrat

hautement transparent ayant une première surface majeure et une seconde surface majeure. Au moins un revêtement réfléchissant est formé sur au moins une partie de l'une des surfaces, par exemple, la seconde surface majeure (ou, en variante, la première surface majeure). Le revêtement réfléchissant comprend au moins une couche métallique. Une structure d'encapsulation peut être formée sur au moins une partie du second revêtement réfléchissant.

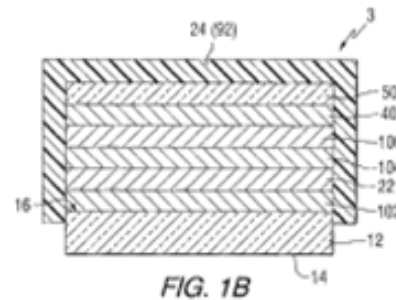

(11) 7514 (22) 23 Mars 2009

(21) PCT/JP2009/055579

(30) JP 2008-119993 du 01.05.2008

(73) UNI-CHARM CORPORATION.
182, Shimobun, Kinsei-cho, Shikokuchuo-shi,
Ehime 7990111
JAPON.

(74) Maître Abu-Ghazaleh Intellectual Property

(54) ARTICLE ABSORBANT

(57) La présente invention concerne un article absorbant destiné à permettre à un individu de précisément déterminer la présence d'eau, par exemple d'urine expulsée, dans l'article. Un élément de discernement (21) par lequel la teneur en eau peut être visuellement discernée est formé du côté du corps humain d'une feuille de surface extérieure (9), en d'autres termes, sur le côté de la feuille de surface extérieure (9) qui fait face à une structure absorbant les liquides (10). Un composite thermofusible formé par mélange d'un indicateur de pH dans un composant adhésif est utilisé en tant qu'élément de discernement (21), et l'élément de discernement (21) est formé par application du composite thermofusible à la feuille de surface extérieure (9). Le composite thermofusible formant l'élément de discernement (21) s'étend dans la direction verticale Y, et une feuille de couverture (22) est placée entre la structure absorbant les liquides (10) et l'élément de discernement (21). La feuille de couverture (22) a une zone capable de couvrir la totalité des éléments de discernement (21) dans les sens vertical et latéral (Y, X) et est jointe au moins à la feuille de surface extérieure (9) ou à la structure absorbant les liquides (10). Une toile en fibre non tissée hydrophobe ayant une pression de résistance à l'eau de

40 à 500 mm est utilisée en tant que feuille de couverture (22).

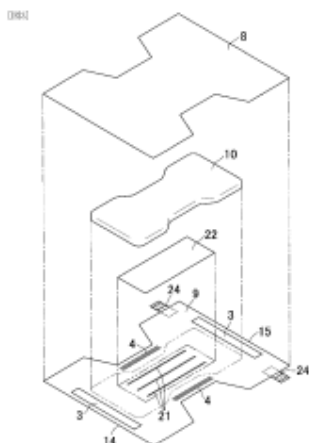

(11) 7515 (22) 22 Avril 2009

(21) PCT/EP2009/002917

(30) EP 08290427.7 du 05.05.2008
US 61/117.336 du 24.11.2008

(73) SANOFI-AVENTIS
174, Avenue de France, F-75013 Paris
FRANCE.

(74) Maître Abu-Ghazaleh Intellectual Property

(54) DÉRIVÉS FUSIONNÉS D'ACIDE
CYCLOPENTANE-CARBOXYLIQUE À
SUBSTITUTION ACYLAMINO, ET LEUR
UTILISATION COMME PRODUITS
PHARMACEUTIQUES

(57) La présente invention concerne des composés qui sont représentés par la formule (I)

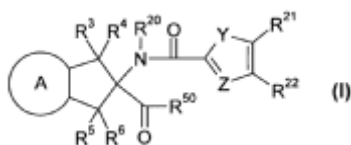

dans laquelle A, Y, Z, R³ à R⁶, R²⁰ à R²² et R⁵⁰ ont les significations données dans les revendications et qui constituent des composés pharmaceutiques actifs intéressants. En l'occurrence, ce sont des inhibiteurs du récepteur 2 du gène de différenciation endothéliale (Edg-2, EDG2) qui est activé par l'acide lysophosphatidique (LPA) et que l'on appelle également LPA₁. Ces composés conviennent au traitement d'affections telles que l'athérosclérose, l'infarctus du myocarde et l'insuffisance cardiaque. L'invention concerne en outre des procédés destinés à l'élaboration des composés représentés par la formule (I), leur utilisation, et des compositions pharmaceutique les comprenant.

(11) 7516 (22) 30 Avril 2009

(21) PCT/US2009/002653

(30) US 61/049.650 du 01.05.2008
PCT/US2008/009017 du 25.07.2008
US 61/137.148 du 25.07.2008
US 61/206.785 du 04.02.2009

(73) 1/ VITAE PHARMACEUTICALS, INC. 502
West Office Center Drive Fort Washington,
PA 19034
ETATS-UNIS D'AMERIQUE.

2/ BOEHRINGER INGELHEIM INTER-
NATIONAL GMBH
Binger Strasse 173, 55216 Ingelheim Am Rhein
ALLEMAGNE.

(74) Maître Abu-Ghazaleh Intellectual Property

(54) INHIBITEURS CYCLIQUES DE LA 11-
BÊTA-HYDROXYSTÉROÏDE DÉHYDRO-
GÉNASE 1

(57) La présente invention concerne de nouveaux composés de formule Ik, Im1, Im2, Im5, In1, In2, In5, lo1, lo2, lo5, Ip1, Ip3, leurs sels pharmaceutiquement acceptables, et leurs compositions pharmaceutiques, qui sont utiles pour le traitement thérapeutique de pathologies associées à la modulation ou à l'inhibition de la 11-β-HSD1 chez les mammifères. L'invention concerne en outre des compositions pharmaceutiques des nouveaux composés et leurs méthodes d'utilisation dans la réduction ou la régulation de la production de cortisol dans une cellule ou l'inhibition de la conversion de la cortisone en cortisol dans une cellule.

(11) 7517 (22) 05 Mai 2009

(21) PCT/US2009/042794

(30) US 61/051.171 du 07.05.2008

(73) BABCOCK & WILCOX POWER GENERATION GROUP, INC.
20 S. Van Buren Avenue Barberton, OH 44203
ETATS-UNIS D'AMERIQUE.

(74) Maître A. Boukrami

(54) PROCÉDE D'EDIFICATION POUR
RECEPTEUR SOLAIRE ET TOUR DE
SUPPORT

(57) La présente invention concerne un procédé d'édification pour un récepteur solaire et une tour de support, le procédé comprenant les étapes qui consistent (a) à fournir un récepteur solaire, (b) à fournir une tour de support sous forme de deux, ou plus, sections rapportées de tour de support et au moins

une des sections rapportées de tour de support étant conçue pour finalement recevoir et supporter le récepteur solaire, (c) à fournir un ensemble de levage, l'ensemble de levage étant conçu pour lever le récepteur solaire jusqu'à une hauteur finale en levant progressivement et en installant des sections rapportées de tour de support entre une première section rapportée de tour de support et la partie inférieure du récepteur solaire, (d) à placer le récepteur solaire par-dessus la première section rapportée de tour de support, et (e) à lever progressivement et à installer une ou plusieurs sections rapportées de tour de support supplémentaires entre la première section rapportée de tour de support et la partie inférieure du récepteur solaire.

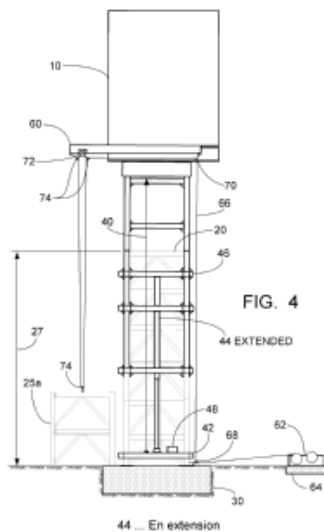

- (11) 7518 (22) 21 Juillet 2008
 (21) PCT/EP2008/005960
 (30) US 61/059.386 du 06.06.2008
 (73) TELEFONAKTIEBOLAGET LM ERICSSON (PUBL).
 S-164 83 Stockholm
 SUEDE.
 (74) Maître M. Sator
 (54) CREATION DE CLE CRYPTOGRAPHIQUE

(57) L'invention concerne une technique de création de clé cryptographique (120). Cette technique est particulièrement utile pour protéger une communication entre deux entités (202, 302; 204, 304) exécutant en coopération une opération de sécurité répartie. Cette technique consiste à fournir au moins deux paramètres (106, 108), le premier (106) contenant certaines clés cryptographiques (110, 112) ou étant issu de celles-ci, les clés ayant été calculées par la première entité (202, 302) par exécution de l'opération de sécurité; et le deuxième paramètre (108) contenant un jeton (116) ou étant issu de celui-ci, le jeton présentant une valeur

différente chaque fois que l'opération de sécurité (114) est lancée par la deuxième entité (204, 304) pour la première entité (202, 302). Une fonction de définition de clé est appliquée sur les paramètres fournis (106, 108) pour créer la clé cryptographique souhaitée (120).

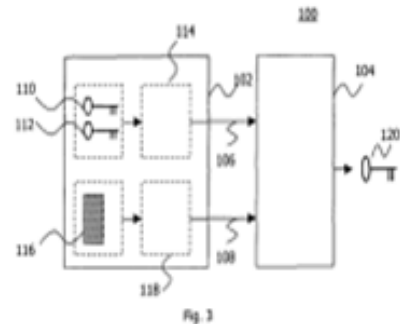

- (11) 7519 (22) 18 Décembre 2008
 (21) PCT/SE2008/051494
 (30) US 61/059.165 du 05.06.2008
 (73) TELEFONAKTIEBOLAGET LM ERICSSON (PUBL).
 S-164 83 Stockholm
 SUEDE.
 (74) Maître M. Sator
 (54) PROCEDE ET DISPOSITIF POUR SYSTEME DE COMMUNICATIONS CELLULAIRES

(57) La présente invention qui appartient au domaine des radiocommunications, concerne un procédé et un dispositif de gestion de la puissance d'émission produite dans un réseau de télécommunications cellulaires. En l'occurrence, l'invention propose une amélioration de la gestion de la puissance d'émission produite grâce à l'adaptation d'un masque de puissance prédéfini à une caractéristique d'émission du signal de l'émission du signal, et à l'application du masque de puissance adapté à une sous-trame ou à un symbole OFDM. La présente invention peut être mise en œuvre dans un nœud de réseau tel qu'un nœud eNodeB ou un équipement utilisateur.

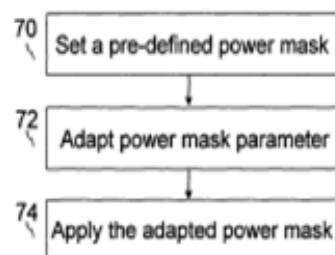

Fig. 7a

70 Mise en place d'un masque de puissance prédéfini
 72 Adaptation du paramètre de masque de puissance
 74 Application du masque de puissance adapté

(11) 7520 (22) 22 Mai 2009

(21) PCT/EP2009/003650

(30) EP 08290520.9 du 06.06.2008

(73) SANOFI-AVENTIS
174, Avenue de France, F-75013 Paris
FRANCE.

(74) Maître M. Sator

(54) DERIVES MACROCYCLIQUES D'UREE
ET SULFAMIDE COMME INHIBITEURS
DE TAFIA

(57) L'invention concerne des composés de la formule (I)



qui sont des inhibiteurs de thrombine activée-fibrinolyse activable. Les composés de la formule I sont appropriés pour la fabrication de médicaments pour la prophylaxie, la prévention secondaire et la thérapie d'une ou plusieurs maladies qui s'accompagnent de thromboses, d'embolies, d'hypercoagulabilité ou de modifications fibrotiques.

(11) 7521 (22) 08 Mai 2009

(21) PCT/US2009/043216

(30) US 61/051.494 du 08.05.2008

(73) M-I L.L.C.
5950 North Course Drive Houston, TX 77072
ETATS-UNIS D'AMERIQUE.

(74) Maître Abu-Ghazaleh Intellectual Property

(54) ENSEMBLE GARNITURE D'ETRANGLEMENT

(57) L'invention concerne un ensemble garniture d'étranglement à utiliser comme un logement de va-et-vient dans une soupape d'étranglement comprenant un manchon de bride, l'ensemble garniture d'étranglement comprenant une garniture, un support de garniture et une bague de serrage, le support de garniture et la bague de serrage ayant chacun un élément tubulaire, un diamètre extérieur de l'élément tubulaire de la bague de serrage étant configuré pour permettre une adaptation par glissement de l'ensemble garniture d'étranglement dans un diamètre intérieur du manchon de bride, la garniture étant centrée dans la bague de serrage, et un diamètre extérieur de l'élément tubulaire du support de garniture et le diamètre intérieur de la bague de serrage étant configurés pour permettre une adaptation par

glissement du support de garniture dans la bague de serrage.

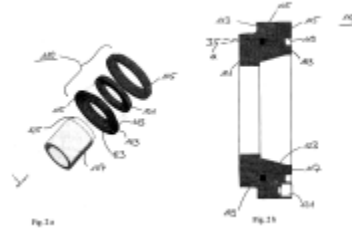

(11) 7522 (22) 06 Décembre 2010

(21) 100753

(30) FR 09.05957 du 09.12.2009

(73) LES LABORATOIRES SERVIER
35, Rue de Verdun, F-92284 Suresnes Cedex
FRANCE.

(74) Maître Abu-Ghazaleh Intellectual Property

(54) NOUVEAUX DERIVES AZABICYCLO
[3.2.0] HEPT-3-YL, LEUR PROCEDE DE
PREPARATION ET LES COMPOSITIONS
PHARMACEUTIQUES QUI LES
CONTIENNENT

(57) composés de formule (I):

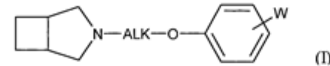

dans la quelle:

♦ ALK représente une chaîne alkylène,

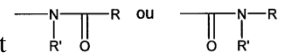

♦ W représente un groupement
où Ret R' sont tels que définis dans la description.
Médicament

(11) 7523 (22) 08 Décembre 2010

(21) 100755

(73) Monsieur BOUTELDJA Loucif
Rue des Frères Bouzidi, Boghni, Tizi-Ouzou
ALGERIE.

(54) UN MOTEUR THERMIQUE AVEC PISTON
ET UNE CHEMISE GLISSANTE

(57) On utilise un piston et une chemise fixe pour un moteur a combustion, mais cette invention est un ajout d'une chemise glissante 11' entre le piston 6 et en modifiant le vilebrequin pour qu'il permet au piston 6 de parcourir deux fois la course de la chemise glissante 11'. Le piston 6 parcourt une distance x par rapport à la chemise glissante 11' et le chemise glissante parcourt

la même distance x par rapport à la chemise fixe 2, par contre la distance parcouru par le piston 6 par rapport à la chemise fixe 2 est de 2x (deux fois x).

(11) 7524 (22) 25 Juin 2009

(21) PCT/EP2009/004598

(30) DE 10 2008 030 145.0 du 27.06.2008

(73) SMS SEIMAG AG.
Eduard-Schloemann-Strasse 4,
40237 Düsseldorf
ALLEMAGNE.

(74) Maître N.E. Djellout

(54) PROCÉDÉ ET DISPOSITIF D'ENROULEMENT DE RUBAN METALLIQUE

(57) L'invention concerne un procédé et un mandrin pour l'enroulement de ruban métallique (110). Le mandrin (100) comprend un corps de mandrin (120), une pluralité de segments (115) pouvant s'écarter radialement et disposés autour du corps de mandrin (120) et une pluralité de vérins hydrauliques (116) à l'aide desquels les segments (115) sont déplacés radialement. Afin de pouvoir enrouler le ruban métallique en formant un œil de bobine rond lorsque le frottement diffère entre les cylindres, il est proposé, selon l'invention, que chaque cylindre (116), parmi la pluralité de cylindres, soit réglé individuellement.

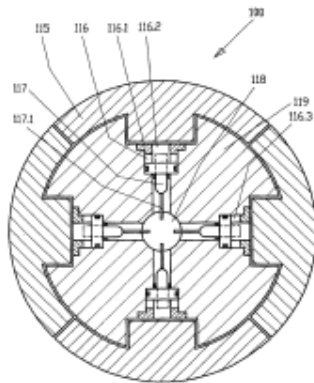

FIG.3

(11) 7525 (22) 11 Mai 2009

(21) PCT/IT2009/000208

(30) IT BO2008A000292 du 14.05.2008

(73) LEON ENGINEERING S.P.A.
Via G. Leonardelli, 3 I-47891 Dogana (R.S.M.),
San Marino
ITALIE.

(74) Maître Abu-Ghazaleh Intellectual Property

(54) PROCÉDÉ POUR MATÉRIAUX DE COMBUSTION ET APPAREIL ASSOCIE

(57) La présente invention concerne un procédé (1) permettant la combustion de matériaux (X) et comprenant les étapes suivantes : (a) insertion des matériaux (X), de préférence compactés, dans une chambre de réaction (3) et fermeture de la chambre (3); (b) injection d'un flux de gaz combustible et d'un flux correspondant d'un gaz comburant, le rapport stœchiométrique entre lesdits flux étant correct, dans la chambre de réaction (3), de façon à activer la combustion des matériaux (X); (c) poursuite de la réaction thermo-chimique des éléments oxydables, par exemple le carbone, avec l'oxygène présent, sans introduction d'aucun gaz supplémentaire; (d) injection de gaz comburant pour alimenter les réactions thermo-chimiques des éléments oxydables présents dans les matériaux (X), jusqu'à ce que la température cesse d'augmenter; (e) ouverture d'un papillon des gaz (5) pour expulser les gaz, tout en poursuivant l'introduction de gaz comburant avec une pression sensiblement constante jusqu'à oxydation de tout le carbone restant, pyrolyse des oxydes fortement liés et oxydation des métaux présents.

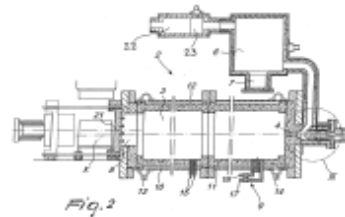

Fig. 2

(11) 7526 (22) 12 Mai 2009

(21) PCT/EP2009/003461

(30) IT MI2008A000873 du 14.05.2008

(73) ENI S.P.A.
Piazzale E. Mattei 1, I-00144 Roma
ITALIE.

(74) Maître Abu-Ghazaleh Intellectual Property

(54) DISPOSITIF DE MESURE DES PROPRIÉTÉS ÉLECTRIQUES D'ÉCHANTILLONS GÉOLOGIQUES SOLIDES OU LIQUIDES

(57) La présente invention concerne un dispositif de mesure (10) des propriétés électriques d'échantillons géologiques solides ou liquides, tels que, par exemple, des roches provenant de préférence de gisements de pétrole ou de gaz, et des fluides de saturation de ceux-ci. Le dispositif de mesure (10) comporte un corps creux (11, 12) constitué par une première demi-coquille supérieure (11) et une deuxième demi-coquille inférieure (12), les demi-coquilles supérieure et inférieure (11, 12) coulissant de façon coaxiale l'une à

l'intérieur de l'autre, un siège de logement (23) pour un échantillon sensiblement cylindrique étant disposé à l'intérieur du corps (11, 12), deux paires d'électrodes (13, 14) étant prévues faisant face au siège de logement (23) pour une injection de courant dans un échantillon et pour mesurer la tension aux extrémités de l'échantillon. Ledit dispositif est caractérisé par le fait que les paires d'électrodes (13, 14) sont des paires d'électrodes coplanaires, situées chacune à une extrémité du siège de logement (23).

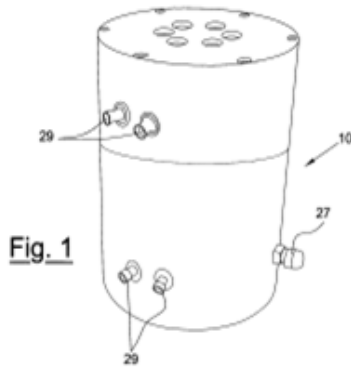

(11) 7527 (22) 04 Mai 2009

(21) PCT/EP2009/003171

(30) EP 08008908.9 du 14.05.2008

(73) UHDE FERTILIZER TECHNOLOGY B.V.
Slachthuisstraat 115, NL-6041 CB Roermond
HOLLANDE.

(74) Maître Abu-Ghazaleh Intellectual Property

(54) **PROCÉDÉ DE RÉDUCTION DES ÉMISSIONS D'AÉROSOL DANS UNE UNITÉ DE GRANULATION D'URÉE**

(57) La présente invention concerne un procédé de granulation d'une solution d'urée concentrée, donnant des granules d'urée et un air chargé de poussières. Ce dernier est acheminé jusqu'à un dépoussiéreur qui débarrasse cet air des poussières les plus grossières qu'il contient avec une solution d'urée moins concentrée et qui libère un air résiduel comprenant de l'air avec de l'ammoniac, de l'eau chargée de dioxyde de carbone et un aérosol comprenant essentiellement de l'isocyanate d'ammonium et un peu d'urée sublimée très fine. Suite à cela, l'aérosol est isolé et placé dans une unité d'isomérisation comprenant une colonne de rectification dans laquelle l'isocyanate d'ammonium réagit avec de la vapeur pour former de l'urée qui est alors conduite jusqu'au dépoussiéreur sous la forme d'une solution d'urée moins concentrée. L'air résiduel est placé dans un épurateur acide qui libère de l'air propre dans l'atmosphère, ce qui conduit finalement à un recyclage de l'aérosol d'isocyanate d'ammonium en urée. L'invention concerne également un dispositif permettant la mise en œuvre de ce procédé.

(11) 7528 (22) 29 Avril 2009

(21) PCT/US2009/042043

(30) US 12/119.957 du 13.05.2008

(73) HONEYWELL INTERNATIONAL INC.
Law Department AB/2B 101 Columbia Road
Morristown, NJ 07962
ETATS-UNIS D'AMERIQUE.

(74) Maître Abu-Ghazaleh Intellectual Property

(54) **PROCEDE ET APPAREIL POUR L'ETALONNAGE EN TEMPS REEL D'UNE JAUGE DE NIVEAU DE RESERVOIR DE STOCKAGE DE LIQUIDE**

(57) L'invention porte sur un système et sur un procédé recevant un signal représentant une réflexion d'une onde électromagnétique à partir d'un liquide (104) et à partir d'une ou plusieurs broches de référence (120a-120c, 320a-320c) dans un réservoir de stockage (102). Une distance détectée par rapport au liquide et une ou plusieurs distances détectées par rapport aux broches sont calculées à partir du signal, et les distances détectées par rapport aux broches sont comparées à une ou plusieurs distances de référence. Un facteur de corrélation est calculé en fonction de la comparaison des distances détectées et des distances de référence, et une distance corrigée par rapport au liquide est calculée en fonction du facteur de correction et de la distance détectée par rapport au liquide. Lorsque le réservoir de stockage est vide, un signal de référence représentant une réflexion d'une onde électromagnétique à partir des broches de référence peut être obtenu et des distances détectées de référence par rapport aux broches de référence peuvent être calculées et stockées en tant que distances de référence.

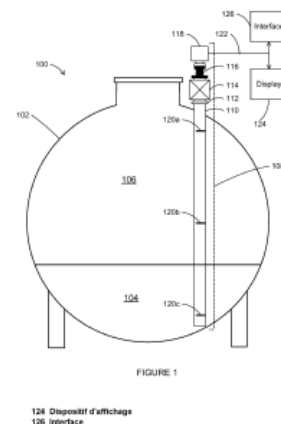

(11) 7529 (22) 11 Mai 2009

(21) PCT/GB2009/001183

(30) US 12/120.159 du 13.05.2008

(73) HALLIBURTON ENERGY SERVICES, INC.
P.O. Box 1431 Duncan, OK 73536
ETATS-UNIS D'AMERIQUE.

(74) Maître Abu-Ghazaleh Intellectual Property

(54) COMPOSITIONS ET PROCÉDÉS POUR
L'ÉLIMINATION DE GÂTEAUX DE
FILTRATION À BASE D'HUILE

(57) L'invention porte sur un procédé d'entretien d'un puits de forage comprenant les opérations consistant à se procurer une composition comprenant un précurseur de solvant mutuel, un précurseur d'acide et un fluide aqueux et mettre en contact la composition avec des matières solides mouillées à l'huile dans le puits de forage. L'invention porte également sur un procédé d'entretien d'un puits de forage comprenant les opérations consistant à introduire un fluide à base d'huile dans un puits de forage, le fluide à base d'huile formant des matières solides mouillées à l'huile dans le puits de forage, mettre en contact les matières solides mouillées à l'huile dans le puits de forage avec une composition comprenant un précurseur de solvant mutuel, un précurseur d'acide et un fluide aqueux, et laisser les matières solides mouillées à l'huile s'humecter avec de l'eau. L'invention porte également sur un procédé d'entretien d'un puits de forage comprenant les opérations consistant à mettre en contact une composition comprenant un ester de type formiate avec des matières solides mouillées à l'huile dans le puits de forage dans des conditions dans lesquelles l'ester de type formiate s'hydrolyse pour libérer de l'acide formique, l'acide formique catalysant l'hydrolyse d'ester de type formiate supplémentaire et la totalité ou une partie de l'ester de type formiate convertissant au moins une partie des matières solides mouillées à l'huile en matières solides mouillées à l'eau.

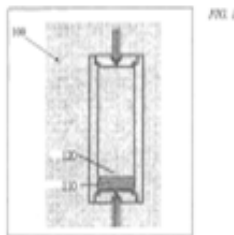

(11) 7530 (22) 15 Mai 2009

(21) PCT/US2009/044190

(30) US 61/054.052 du 16.05.2008
US 61/108.370 du 24.10.2008

(73) TAKEDA SAN DIEGO, INC.
10410 Science Center Drive San Diego,
CA 92121
ETATS-UNIS D'AMERIQUE.

(74) Maître M. Sator

(54) ACTIVATEURS DE LA GLUCOKINASE

(57) L'invention porte sur des composés destinés à être utilisés avec la glucokinase, lesquels composés répondent à la formule: ##STR##,

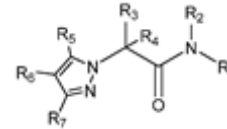

dans laquelle les variables sont telles que définies dans la description. L'invention se rapporte également à des compositions pharmaceutiques, des trousseaux et des articles manufacturés renfermant lesdits composés. L'invention concerne aussi des procédés de fabrication des composés, des intermédiaires utilisés dans leur fabrication et des procédés d'utilisation des composés.

(11) 7531 (22) 07 Mai 2009

(21) PCT/US2009/043073

(30) US 61/052.879 du 13.05.2008
US 61/152.872 du 16.02.2009

(73) IRM LLC.
131 Front Street,
P.O. Box HM 2899 Hamilton HM LX
LES BERMUDES.

(74) Maître A. Boukrami

(54) COMPOSÉS ET COMPOSITIONS SERVANT
D'INHIBITEURS DE KINASES

(57) L'invention concerne des composés, des compositions pharmaceutiques comprenant de tels composés et des procédés utilisant de tels composés, pour traiter et pour prévenir des maladies ou des troubles associés à une activité de kinase anormale ou dérégulée, en particulier, la kinase étant sélectionnée parmi: Ros, KDR, FMS, c-FMS, FLT3, c-Kit, JAK2, JAK3, Aurora, PDGFR, Lck, TrkA, TrkB, TrkC, IGF-1R, ALK4, ALK5 et ALK, ou parmi des combinaisons de celles-ci.

(11) 7532 (22) 15 Mai 2009

(21) PCT/US2009/044249

(30) US 61/201.240 du 08.12.2008
US 61/190.545 du 28.08.2008
US 61/127.889 du 16.05.2008
US 61/164.333 du 27.03.2009

(73) CORTHERA, INC.
150 Industrial Road San Carlos,
California 94070
ETATS-UNIS D'AMERIQUE.

(74) Maître A. Boukrami

(54) **MÉTHODE DE TRAITEMENT DE LA DYSPNÉE ASSOCIÉE À UNE INSUFFISANCE CARDIAQUE AIGUË**

(57) L'invention concerne des méthodes permettant de réduire une décompensation par une intervention à chaud, notamment chez des sujets atteints d'une défaillance cardiaque aiguë décompensée. En particulier, ces méthodes permettent de traiter une décompensation cardiaque aiguë par l'administration d'une dose efficace au plan pharmaceutique de relaxine.

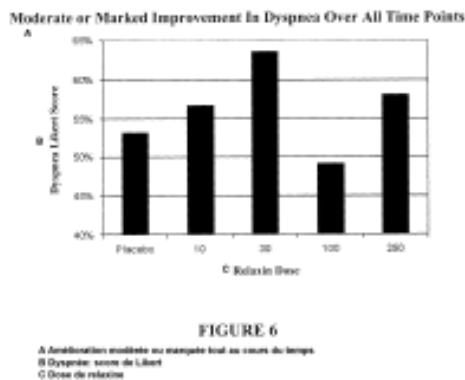

(11) 7533 (22) 09 Juin 2009

(21) PCT/US2009/046704

(30) US 61/061.281 du 13.06.2008
 US 61/121.394 du 10.12.2008

(73) ELI LILLY AND COMPANY.
 Lilly Corporate Center Indianapolis, IN 46285
 ETATS-UNIS D'AMERIQUE.

(74) Maître M. Sator

(54) **COMPOSÉS INSULINIQUES LISPRO PÉGYLÉS**

(57) La présente invention porte sur le domaine du diabète. Plus particulièrement, l'invention porte sur des composés insuliniques lispro pégylés qui sont pégylés par un poly(éthylène glycol) de masse moléculaire élevée, sont très solubles à un pH physiologique, ont une durée d'action étendue et sont caractérisés par des rapports maximum-minimum pharmacocinétiques, pharmacodynamiques et/ou d'activité inférieurs à 2. L'invention porte également sur des procédés consistant à fournir de telles molécules, sur des compositions pharmaceutiques les contenant et sur leurs utilisations thérapeutiques.

(11) 7534 (22) 02 Octobre 2007

(21) PCT/US2007/021191

(30) US 60/848.632 du 03.10.2006

(73) SEMINIS VEGETABLE SEEDS, INC.
 800 North Lindbergh Boulevard,
 Patent Department, St. Louis, Missouri 63167
 ETATS-UNIS D'AMERIQUE.

(74) Maître Abu-Ghazaleh Intellectual Property

(54) **CHOU-FLEUR BLANC BRILLANT**

(57) La présente invention concerne des choux-fleurs ayant une blancheur accrue et des procédés servant à obtenir de tels choux-fleurs. La présente invention concerne également des réactifs qui peuvent être utilisés dans les procédés servant à obtenir de tels choux-fleurs.

(11) 7535 (22) 19 Mai 2009

(21) PCT/EP2009/056066

(30) EP 08156422.1 du 19.05.2008

(73) STAMICARBON B.V.
 Mercator 2, NL-6135 KW Sittard
 LES PAYS-BAS

(74) Maître Abu-Ghazaleh Intellectual Property

(54) **PROCÉDÉ POUR LA PRODUCTION D'URÉE À PARTIR D'AMMONIAC ET DE DIOXYDE DE CARBONE**

(57) La présente invention concerne un procédé pour la production d'urée à partir d'ammoniac et de dioxyde de carbone dans une installation de production d'urée contenant une section de synthèse haute pression comportant au moins une section de réacteur, un stripper et un condenseur, l'équipement haute pression étant placé en une position basse, la hauteur de la section haute pression étant inférieure à 35m au-dessus du sol et au moins une des sections de réacteur comportant des moyens pour la distribution séparée d'ammoniac dans le fond de la section de réaction.

(11) 7536 (22) 19 Mai 2009

(21) PCT/EP2009/056068

(30) EP 08156429.6 du 19.05.2008

(73) STAMICARBON B.V.
 Mercator 2, NL-6135 KW Sittard
 LES PAYS-BAS

(74) Maître Abu-Ghazaleh Intellectual Property

(54) **PROCÉDÉ POUR LA PRODUCTION D'URÉE À PARTIR D'AMMONIAC ET DE DIOXYDE DE CARBONE**

(57) La présente invention concerne un procédé pour la production d'urée à partir d'ammoniac et de dioxyde de carbone dans une installation de production d'urée contenant une section de synthèse haute pression comportant deux sections de réacteur, un stripper et un condenseur, et une section de récupération. Selon ce procédé, dans la première section de réacteur une première solution de synthèse est formée qui est alimentée vers la seconde section de réacteur; une charge fraîche de dioxyde de carbone est alimentée vers la seconde section de réacteur et dans la seconde section de réacteur une seconde solution de synthèse est formée qui est alimentée au stripper, la seconde solution de synthèse étant lavée à l'aide de dioxyde de carbone sous forme de gaz de lavage et le flux gazeux mélangé obtenu dans le stripper est transporté vers le condenseur conjointement avec une charge fraîche d'ammoniac et un flux de carbamate. Par la suite, le condensat qui est formé dans le condenseur est alimenté à la première section de réacteur et le flux d'urée qui est obtenu dans le stripper est davantage épuré dans la section de récupération. L'écoulement de la première solution de synthèse depuis la première section de réacteur vers la seconde section de réacteur, l'écoulement de la seconde solution de synthèse depuis la seconde section de réacteur vers le stripper, l'écoulement du flux gazeux mélangé depuis le stripper vers le condenseur et du condensat depuis le condenseur vers la première section de réacteur se font par gravité.

(11) 7537 (22) 20 Mai 2009

(21) PCT/EP2009/056159

(30) GB 0809082.1 du 20.05.2008

(73) ELOPAK SYSTEMS AG.
Cherstrasse 4 Postfach, CH-8152 Glattbrugg
SUISSE.

(74) Maître Abu-Ghazaleh Intellectual Property

(54) AMÉLIORATIONS CONCERNANT DES
DÉCOUPES DE CONTENANT ET
CONTENANTS

(57) L'invention porte sur une découpe en carton (10), pour former un contenant, qui comprend une rangée de panneaux, pour former les parties de corps (P1-P5), disposés côte à côte, les frontières entre lesdits panneaux (P1-P5) étant définies par des lignes frontières de faiblesse sensiblement droites, respectives (S1-S4), s'étendant de haut en bas desdits panneaux (P1-P5) sensiblement perpendiculairement à ladite rangée, deux lignes frontières de faiblesse adjacentes (S1-S4) comportant chacune, disposée sur un côté de celles-ci, une ligne de faiblesse supplémentaire (S11, S12, S21, S22, S31, S32, S31', S32', S41, S42), chaque ligne de faiblesse supplémentaire (S11, S12, S21, S22,

S31, S32, S41, S42) ayant sensiblement la longueur d'un panneau (P1-P5).

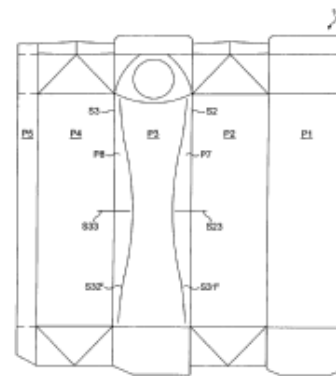

FIG. 21

(11) 7538 (22) 18 Mai 2009

(21) PCT/EP2009/056007

(30) FR 0853185 du 16.05.2008

(73) PIERRE FABRE DERMO-COSMETIQUE
45, Place Abel Gance,
F-92100 Boulogne-Billancourt
FRANCE.

(74) Maître M. Sator

(54) COMPOSITION EMOLLIENTE POUR LE
TRAITEMENT PREVENTIF DE LA
DERMATITE ATOPIQUE

(57) L'invention concerne une composition à usage topique comprenant, en tant que principe actif, une association de glycérol, vaseline et paraffine liquide sous forme d'une émulsion huile dans eau ou eau dans huile pour utilisation pour la prévention de la dermatite atopique.

(11) 7539 (22) 18 Mai 2009

(21) PCT/EP2009/056021

(30) FR 0853187 du 16.05.2008

(73) PIERRE FABRE DERMO-COSMETIQUE
45, Place Abel Gance,
F-92100 Boulogne-Billancourt
FRANCE.

(74) Maître M. Sator

(54) COMPOSITION EMOLLIENTE

(57) L'invention concerne une composition émolliente à usage topique comprenant, en tant que principe actif, une association de glycérol, vaseline et paraffine liquide sous forme d'une émulsion huile dans

eau ou eau dans huile; son utilisation pour la préparation d'un médicament destiné à traiter les états de sécheresse cutanée de certaines dermatoses telles que dermatite atopique, états ichtyosiques, psoriasis; son utilisation pour la préparation d'un médicament destiné à traiter les brûlures superficielles de faibles étendues et son utilisation pour la préparation d'un médicament destiné à prévenir et/ou traiter/réduire la fréquence et l'intensité des poussées eczémateuses observées chez les patients atteints de dermatite atopique.

(11) 7540 (22) 19 Mai 2009

(21) PCT/GB2009/001257

(30) GB 0808985.6 du 19.05.2008

(73) THE UNIVERSITY OF EXETER
The Queen's Drive Exeter, Devon EX 4 4QJ
ROYAUME-UNI.

(74) Maître A. Boukrami

(54) SYSTEMES DE DISTRIBUTION D'EAU

(57) L'invention concerne un procédé à utiliser lors de la conception d'un système de distribution d'eau en déterminant s'il faut placer une vanne de réduction de pression (VRP) à un endroit donné, comprenant les étapes suivantes: (a) déterminer l'avantage qui découle d'une fuite d'eau réduite obtenue en installant une VRP à cet endroit; (b) déterminer l'avantage qui découle d'une fréquence d'éclatement de conduite réduite obtenue en installant une VRP à cet endroit; (c) déterminer l'avantage qui résulte d'au moins un autre paramètre obtenu en installant une VRP à cet endroit; (d) déterminer le coût associé à l'installation d'une VRP à cet endroit; (e) calculer une valeur de bénéfice nette en utilisant les avantages et les coûts déterminés lors des étapes (a) à (d); et (f) installer une VRP à cet endroit si la valeur de bénéfice nette calculée dépasse une valeur prédéterminée. L'invention concerne également un procédé de commande à utiliser dans l'évaluation des pannes, le procédé comprenant les étapes suivantes: (a) recevoir une notification de panne; (b) déterminer à partir de la notification de panne une série de causes potentielles de la panne notifiée; (c) déterminer, pour chaque cause potentielle, une évaluation d'impact; (d) totaliser les évaluations d'impact pour chaque cause potentielle afin de dériver une indication de l'importance de la panne notifiée.



(11) 7541 (22) 28 Mai 2009

(21) PCT/US2009/045452

(30) US 61/056.949 du 29.05.2008

(73) BRISTOL-MYERS SQUIBB COMPANY.
Route 206 And Province Line Road Princeton,
NJ 08543-4000
ETATS-UNIS D'AMERIQUE.

(74) Maître A. Boukrami

(54) THIÉNOPYRIMIDINONES HYDROXY-SUBSTITUÉES EN TANT QU'ANTAGONISTES DE RÉCEPTEUR 1 DE L'HORMONE CONCENTRANT LA MÉLANINE

(57) La présente invention concerne des composés ayant les formules IA et IB suivantes,

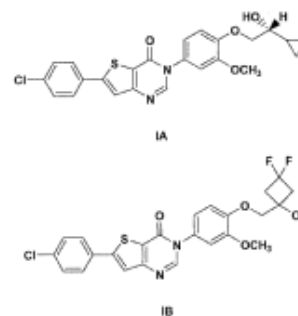

qui sont utiles en tant qu'antagonistes de MCHR1, et plus précisément, des promédicaments et des sels pharmaceutiquement acceptables de ceux-ci.

(11) 7542 (22) 20 Mai 2009

(21) PCT/EP2009/056154

(30) EP 08156846.1 du 23.05.2008

(73) NOVARTIS AG.
Lichtstrasse 35, CH-4056 Basel
SUISSE.

(74) Maître A. Boukrami

(54) DÉRIVÉS DE QUINOLÉINES ET DE QUINOXALINES EN TANT QU'INHIBITEURS DE PROTÉINE TYROSINE KINASES

(57) L'invention concerne des composés de formule (I),

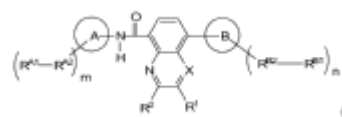

dans laquelle les substituants sont tels que définis dans le mémoire, sous forme libre ou sous la forme d'un de leurs sels, solvates, esters, N-oxydes pharmaceutiquement acceptables; leurs procédés de préparation; des produits pharmaceutiques renfermant de tels composés, en particulier en vue d'une utilisation dans une ou plusieurs maladies médiées par des protéine tyrosine kinases.

(11) 7543 (22) 20 Mai 2009

(21) PCT/SE2009/000265

(30) US 61/054.616 du 20.05.2008
US 61/080.312 du 14.07.2008
US 61/144.776 du 15.01.2009

(73) 1/ ASTRAZENECA AB.
S-151 85 Södertälje
SUEDE.

2/ BAYER SCHERING PHARMA AG.
Mullerstrasse 178, D-13353 Berlin
ALLEMAGNE.

(74) Maître M. Sator

(54) DÉRIVÉS INDAZOLE À SUBSTITUTION PHÉNYL OU PYRIDINYLE

(57) La présente invention concerne un composé de formule (Ia).

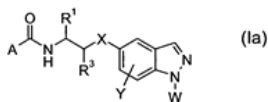

La présente invention concerne donc des dérivés d'indazolyle, des compositions pharmaceutiques comportant de tels dérivés, des procédés de préparation de ces nouveaux dérivés et l'utilisation de ces dérivés en tant que médicaments.

(11) 7544 (22) 20 Mai 2009

(21) PCT/SE2009/000267

(30) US 61/054.616 du 20.05.2008
US 61/080.312 du 14.07.2008
US 61/144.776 du 15.01.2009

(73) 1/ ASTRAZENECA AB.
S-151 85 Södertälje
SUEDE.

2/ BAYER SCHERING PHARMA AG.
Mullerstrasse 178, D-13353 Berlin
ALLEMAGNE.

(74) Maître M. Sator

(54) DÉRIVÉS D'INDAZOLE À SUBSTITUTIONS PHÉNYL ET BENZODIOXINYLE

(57) La présente invention concerne un composé représenté par la formule (Ia).

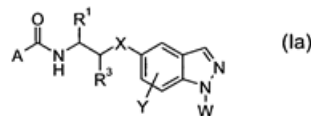

L'invention concerne plus particulièrement de nouveaux dérivés d'indazolyle, des compositions pharmaceutiques comprenant de tels dérivés, des procédés pour élaborer de tels nouveaux dérivés, et l'utilisation de tels dérivés comme médicaments.

(11) 7545 (22) 20 Mai 2009

(21) PCT/EP2009/056177

(30) EP 08382018.3 du 23.05.2008
EP 08382044.9 du 17.10.2008
EP 08382057.1 du 17.10.2008

(73) GLAXO GROUP LIMITED.
Glaxo Wellcome House Berkeley Avenue,
Greenford Middlesex UB6 0NN
GRANDE BRETAGNE.

(74) Maître Abu-Ghazaleh Intellectual Property

(54) COMPOSÉS CONTENANT DE L'AZOTE TRICYCLIQUE ET UTILISATION DE CEUX-CI COMME ANTIBACTÉRIENS

(57) L'invention concerne des composés représentés par la formule (I)

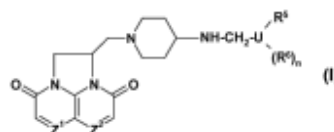

ou des sels ou des oxydes de N pharmaceutiquement acceptables, la formule (I) (formule chimique représentée), des compositions pharmaceutiques comprenant ces composés, leur utilisation thérapeutique, en particulier contre la tuberculose, et des procédés de préparation de celle-ci.

(11) 7546 (22) 02 Mars 2010

(21) 100114

(73) SARL HALLOUYA MOUSSAOUI
BP 20 Hallouya, Soumaa 09471, Blida
ALGERIE.

(74) Maître M.A. Badri

(54) UNITÉ DE TRANSFORMATION DE LIÈGE

(57) L'unité de transformation de liège est composée de cinq étapes nécessaires sont le broyage, le tamisage, la filtration, le malaxage et la pression dont l'étape la plus importante est le broyage, a cet effet notre société a consacré tous les moyens techniques afin de réaliser un broyeur de liège innové avec lames fixes et lames rotatives au lieu le broyeur à marteaux.

(11) 7547 (22) 25 Septembre 2008

(21) PCT/US2008/077624

(30) US 60/975.862 du 28.09.2007

(73) GLAXOSMITHKLINE LLC.
One Franklin Plaza, 200 North 16th Street,
Philadelphia, Pennsylvania 19102
ETATS-UNIS D'AMERIQUE.

(74) Maître Abu-Ghazaleh Intellectual Property

**(54) COMPOSÉ INHIBITEUR DE LA
GLYCOGÈNE PHOSPHORYLASE ET
COMPOSITION PHARMACEUTIQUE
CONTENANT LEDIT COMPOSÉ**

(57) L'invention concerne un nouveau composé qui est un inhibiteur de la glycogène phosphorylase et son utilisation pour traiter le diabète et d'autres états associés à ce dernier. L'invention concerne également une composition pharmaceutique contenant ledit composé et des procédés pour préparer le composé et la composition pharmaceutique.

(11) 7548 (22) 25 Septembre 2008

(21) PCT/US2008/077626

(30) US 60/975.865 du 28.09.2007

(73) GLAXOSMITHKLINE LLC.
One Franklin Plaza, 200 North 16th Street,
Philadelphia, Pennsylvania 19102
ETATS-UNIS D'AMERIQUE.

(74) Maître Abu-Ghazaleh Intellectual Property

**(54) COMPOSÉ INHIBITEUR DE LA
GLYCOGÈNE PHOSPHORYLASE ET
COMPOSITION PHARMACEUTIQUE
CONTENANT LEDIT COMPOSÉ**

(57) L'invention concerne un nouveau composé qui est un inhibiteur de la glycogène phosphorylase et son utilisation pour traiter le diabète et d'autres états associés à ce dernier. L'invention concerne également une composition pharmaceutique contenant ledit composé et des procédés pour préparer le composé et la composition pharmaceutique.

(11) 7549

(22) 15 Juillet 2010

(21) 100443

**(73) CREDEG, CENTRE DE RECHERCHE ET DE
DÉVELOPPEMENT DE L'ÉLECTRICITÉ ET
DU GAZ, SOCIETE PAR ACTION.**
Route de Ouled Fayet R.N.36, Colline des
Grands Vents, El Achour, Alger
ALGERIE.

**(54) ÉLABORATION D'UN COMPTEUR
ÉLECTRONIQUE DE L'ÉNERGIE
ÉLECTRIQUE PERMETTANT LA MESURE
PRÉCISE DES PUISSANCES ACTIVE ET
RÉACTIVE DANS UN RÉSEAU POLLUÉ**

(57) La survie de n'importe quel secteur économique, quel qu'il soit, est tributaire des bénéfices qu'il peut réaliser et accumuler. Les dites bénéfices représentent la marge prix de vente-prix d'achat (ou coût de production). Dans le secteur électro-énergétique c'est le compteur qui, essentiellement, permet de déterminer la marge sus citée. Par ailleurs, il se trouve que les compteurs électromécaniques, en plus, de l'importance de leurs consommations propres, sont caractérisés par une grande erreur de comptage (due au mauvais calibrage et qui, en Algérie, est largement dépassé). D'autre part, les compteurs électroniques actuellement homologués et qui sont supposés être plus fiables sont aussi imprécis car ils mesurent, uniquement, une partie de l'énergie transformée. Le compteur que nous proposons, dans le présent brevet, présente tous les atouts du compteur électronique actuel mais aussi, étant donné la prolifération des appareils domotiques gourmands en harmoniques, il permet, également, une prise en charge de toutes les formes de transformation de l'énergie. En plus, de son insensibilité face aux variations de la fréquence qui est loin d'avoir une valeur fixe à 50Hz. L'essai de ce compteur sur différentes charges de la plus stable à la plus perturbée donne des résultats plus que satisfaisants. En outre, nos estimations démontrent, qu'il sera très compétitif du point de vue qualité et prix.

(11) 7550

(22) 25 Janvier 2008

(21) PCT/SE2008/050091

**(73) TELEFONAKTIEBOLAGET LM ERICSSON
(PUBL).**
S-164 83 Stockholm
SUEDE.

(74) Maître M. Sator

**(54) PROCÉDÉ ET APPAREIL DE LIMITATION
D'ACCÈS AUX FRÉQUENCES DANS DES
COMMUNICATIONS CELLULAIRES**

(57) Un nœud de réseau fournit des informations à une station de base indiquant une liste de fréquences

interdites à partir desquelles la station de base peut ou ne peut pas offrir des services. La station de base contrôle la liste reçue de fréquences interdites en considérant s'il convient ou non de fournir un service à des équipements utilisateurs à partir d'une nouvelle zone de poursuite ou d'une certaine technologie d'accès. La station de base peut également transmettre une liste de fréquences autorisées ou la liste de fréquences interdites aux équipements utilisateurs à utiliser. Par l'introduction de la possibilité d'établir une quantité de fréquences comme fréquences interdites dans la zone et des informations de limitation d'accès des équipements utilisateurs, les opérateurs seront capables d'offrir à des clients des services d'une manière simple, comme une station de base nominale.

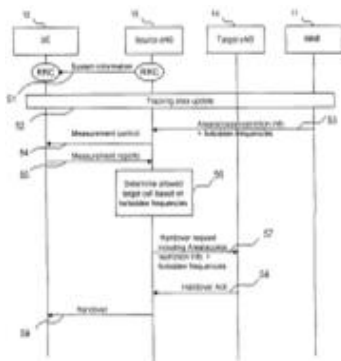

Figure 5

- 12 1300 MHz
- 14 1300 MHz
- 15 1300 MHz système
- 16 Mise à jour des données
- 17 1300 MHz système de données + fréquences interdites
- 18 1300 MHz système
- 19 1300 MHz système
- 20 1300 MHz système
- 21 1300 MHz système
- 22 1300 MHz système

(11) 7551 (22) 31 Janvier 2008

(21) PCT/RU2008/000051

(73) PRAD RESEARCH AND DEVELOPMENT N.V.
De Ruyterkade 62, Willemstad, Curacao ANTILLES NEERLANDAISES.

(74) Maître M. Sator

(54) PROCÉDÉ DE FRACTURE HYDRAULIQUE DE PUIITS HORIZONTAUX, PRODUISANT UNE PRODUCTION ACCRUE

(57) Cette invention porte sur la fracture hydraulique dans des formations souterraines, et, plus particulièrement, sur des procédés pour optimiser la conductivité de fracture.

(11) 7552 (22) 06 Avril 2009

(21) PCT/FR2009/000403

(30) FR 0801928 du 08.04.2008

(73) TOTAL RAFFINAGE MARKETING
24, Cours Michelet, F-92800 Puteaux FRANCE.

(74) Maître M. Sator

(54) PROCÉDE DE RETICULATION DE COMPOSITIONS BITUME/POLYMERE PRESENTAN DES EMISSIONS REDUITES D'HYDROGENE SULFURE

(57) L'invention concerne un procédé de préparation de compositions bitume/polymère réticulées à émissions réduites d'hydrogène sulfuré, dans lequel on met en contact, en opérant à des températures comprises entre 100°C et 230°C et sous agitation, pendant une durée d'au moins dix minutes, au moins un bitume ou mélange de bitumes avec au moins un polymère et au moins un agent réticulant, ledit agent réticulant étant représenté par la formule générale HS-R-SH où R représente un groupe hydrocarboné, saturé ou insaturé, linéaire ou ramifié, cyclique et/ou aromatique, de 2 à 40 atomes de carbones, comprenant éventuellement un ou plusieurs hétéroatomes, et ne comprenant pas de fonction carbonyle C=O et/ou de fonction carboxylate O-C=O.

(11) 7553 (22) 10 Mars 2009

(21) PCT/US2009/036635

(30) US 61/035.662 du 11.03.2008
US 61/144.982 du 15.01.2009

(73) INCYTE CORPORATION,
Experimental Station - Building 336, Route 141 & Henry Clay Road Wilmington, DE 19880 ETATS-UNIS D'AMERIQUE.

(74) Maître M. Sator

(54) DÉRIVÉS D'AZÉTIDINE ET DE CYCLO-BUTANE EN TANT QU'INHIBITEURS DE JANUS KINASE (JAK)

(57) L'invention concerne un procédé qui comprend les étapes consistant à effectuer des analyses, in vitro, d'enzymes de foie, intestinales et/ou exprimées avec des substances ethnobotaniques sélectionnées, à la fois pour des êtres humains et diverses espèces animales, afin de produire un réseau d'entités chimiques résultantes, telles que des métabolites, pour l'homme et les animaux. Des comparaisons sont ensuite faites entre les entités chimiques provenant des études in vitro humaines et des études in vitro animales pour déterminer la correspondance la plus proche. L'animal ayant la correspondance la plus proche est ensuite utilisé pour une étude in vivo. Si une correspondance existe entre les résultats animaux in vivo et les résultats humains in vitro, l'entité chimique appariée est isolée ou synthétisée pour être ensuite davantage analysée afin

de déterminer l'applicabilité de l'entité chimique appariée en tant que médicament de traitement.

(11) 7554 (22) 02 Novembre 2010

(21) 100677

(73) Monsieur AYADI Kamel
N° 25, Rue de la Pépinière d'El-alia,
Hassan Badi, El-Harrach, Alger
ALGERIE.

(54) COLLIER-COHÉRENT

(57) Le collier-cohérent abrégé en collier-c, est ceinture crantée en matière plastique d'environ un mètre de longueur et de trois dimensions de forme. Il comporte une conception faite de crochet, lèvres et ouvertures qui font l'objet du collier. Celui-ci se forme en coupant trois morceaux du collier-c selon la signalisation qui apparait en début et fin de chaque morceau sur le collier-c, puis les rassemblés plaqués dans le bon sens. Ces trois morceaux deviennent un crochet qui s'accrochera dans un des bouts du collier-c et une fois passé au tour de l'objet à serrer, l'autre bout traversera dans le sens inverse une autre ouverture du crochet où il sera tiré jusqu'au serrage voulu. Puis ce qui en sort du crochet sera coupé pour en faire un autre collier et ainsi de suite jusqu'à l'épuisement du collier-c.

(11) 7555 (22) 22 Avril 2009

(21) PCT/AU2009/000503

(30) AU 2008902054 du 24.04.2008
AU 2008902433 du 16.05.2008
AU 2008904898 du 19.09.2008

(73) FIRST GREEN PARK PTY LTD.
35 Robins Avenue Humevale, Victoria 3757
AUSTRALIE.

(74) Maître M. Sator

(54) DISTILATEURS SOLAIRES

(57) L'invention porte sur un module de distillateur solaire (10) pour une utilisation dans un agencement de distillateur solaire pour produire un condensat désiré à partir d'un liquide de traitement d'alimentation, le module de distillateur solaire (10) ayant une chambre de traitement (85) comprenant un élément de traitement (18) positionné au-dessous d'une paroi de transmission d'énergie solaire supérieure (35) pour recevoir, lors de l'utilisation, de l'énergie solaire à travers celle-ci, le module de distillateur solaire (10) ayant une alimentation en liquide de traitement (27), délivrant du liquide de traitement vers une extrémité supérieure (26) d'une première région (25) de l'élément de traitement

(18) pour circuler dans un écoulement de film liquide par gravité vers le bas sur celui-ci tandis qu'un élément dudit liquide de traitement est au moins partiellement évaporé et condensé pour former un condensat (53) sur une surface interne (81) de la paroi de transmission d'énergie solaire supérieure (35), le condensat (53) circulant par gravité vers le bas sur ladite surface interne (81) de la paroi de transmission d'énergie solaire supérieure (35) pour être collecté au niveau d'un emplacement inférieur par des moyens de collecte et de décharge de condensat (54, 57), la paroi de transmission d'énergie solaire supérieure (35) étant formée par un matériau polymère clair ou hautement translucide avec la surface interne (81) qui est hydrophile par rapport audit condensat, ledit élément de traitement (18) étant formé par un matériau métallique mince en tant que plateau ayant une base de plateau (19) formant ladite première région (25), une paroi de périmètre (20) s'étendant vers le haut à partir de la base de plateau le long au moins des bords latéraux et des bords inférieurs de ladite base de plateau (19), et un rebord s'étendant vers l'extérieur (21) s'étendant à partir d'une région supérieure de ladite paroi de périmètre (20), ledit rebord (21) étant supporté sur un cadre de support (11).

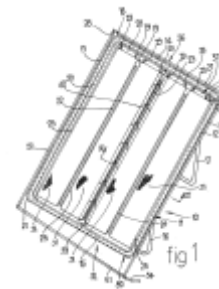

(11) 7556 (22) 20 Mai 2009

(21) PCT/FR2009/000593

(30) FR 08/02729 du 20.05.2008

(73) BH HOLDINGS
Zone Industriel le Chêne Vert,
F-35650 Le Rheu
FRANCE.

(74) Maître M. Sator

(54) PROCÉDE DE DETERMINATION DU TAUX D'HEMOGLOBINE, DE NUMÉRATION ET DE DIFFÉRENCIATION DES GLOBULES BLANCS ET MILIEU ADAPTE

(57) L'invention concerne un procédé de détermination, dans un échantillon sanguin, du taux d'hémoglobine, de numération et de différenciation des globules blancs, comprenant les étapes suivantes : On dispose de l'échantillon sanguin dans un milieu

isotonique ou hyperosmolaire, à un pH n'excédant pas 10, en l'absence d'ions cyanure et comprenant au moins un sel d'ammonium quaternaire et un agentconservateur, On détecte le complexe formé entre l'hémoglobine et les groupes d'ammonium quaternaire, par spectrophotométrie, et On dénombre les globules blancs et on les différencie en au moins trois sous-populations, ledit procédé étant réalisé en l'absence de tout autre ligand. L'invention concerne aussi un milieu pour mettre en œuvre le procédé.

(11) 7557 (22) 28 Novembre 2010

(21) 100734

(73) HYPNION, INC.
Eli Lilly and Company, Lilly Corporate Center
Indianapolis, IN 46285
ETATS-UNIS D'AMERIQUE.

(74) Maître N.E. Djellouit

(54) ANALOGUES DE LOXAPINE ET
METHODES D'UTILISATION

(57) L'invention concerne de nouveaux composés et des méthodes d'utilisation de ceux-ci pour moduler le sommeil.

(11) 7558 (22) 14 Décembre 2010

(21) 100771

(73) 1/ Monsieur OUARAB Sofiane
Cité du 11 Décembre 1960, Aïn Benian, Alger
ALGERIE.

2/ Monsieur SEGHIR Nacer
Hay El Badr, Bach Djerah, Alger
ALGERIE.

(54) DISPOSITIF DE PRODUCTION ÉLEC-
TRIQUE MAITRAISANT ET PROGRAM-
MANT D'AVANCE LES QUANTITÉS
PRODUITES EN MW ET LEUR
CONTINUITÉ, TOTALEMENT AUTO-
NOME ET NON POLLUANT AVEC
ÉNERGIE RENOUVELABLE

(57) Notre invention se caractérise par le fait d'une production électrique (force hydrique) qu'on peut maîtriser et programmer d'avance dans la puissance des MW et dans sa continuité dans la production, en effet le dispositif est programmable d'avance en puissance et dans la continuité, notre invention a été développée dans le souci de pouvoir installer un nombre infini de centrales chose qui est impossible dans la production dans les barrages, autres inconvénient résolu dans notre dispositif c'est le fait d'avoir éliminer la dépendance soit de la pluviométrie ou des courants marin.

(11) 7559 (22) 29 Mai 2009

(21) PCT/JP2009/059842

(30) JP 2008-141544 du 29.05.2008

(73) UNI-CHARM CORPORATION.
182, Shimobun, Kinsei-cho, Shikokuchuo-shi,
Ehime 7990111
JAPON.

(74) Maître Abu-Ghazaleh Intellectual Property

(54) ÉLÉMENT ABSORBANT

(57) L'invention porte sur un élément absorbant qui peut supprimer le rétrécissement de la partie de passage d'une feuille de séparation qui fournit une séparation avec une structure absorbant les fluides. Des premières régions élastiques antérieure et postérieure (43, 44) sont formées sur l'extérieur dans la direction latérale X des deux parties de côté (30, 31) d'une feuille de séparation (3) par des éléments élastiques de ceinture antérieur et postérieur (20, 21). Les premières régions élastiques antérieure et postérieure (43, 44) sont formées avec un espace entre elles dans la direction latérale X. Des régions élastiques antérieure et postérieure (45, 46), dans lesquelles la force de contraction de l'élément élastique antérieur de ceinture (20) n'agit pas, sont formées entre les premières régions élastiques antérieure et postérieure (43, 44). Dans les parties antérieure et postérieure des éléments de ceinture (20, 21) dans lesquelles la structure absorbant les fluides (10) n'est pas chevauchante, ces éléments sont fixés dans un état déployé dans la direction latérale X, allant d'un bord latéral de ceinture (14, 15) à l'autre bord latéral de ceinture (14, 15). Des secondes régions élastiques antérieure et postérieure (47, 48) sont formées respectivement sur les extérieurs dans la direction verticale Y des bords antérieur et postérieur (27, 28) de la feuille de séparation (3).

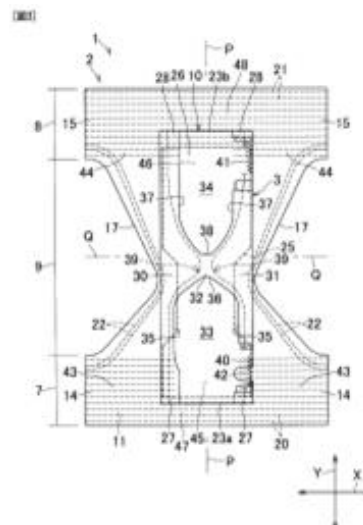

(11) 7560

(22) 26 Mai 2009

- (21) PCT/US2009/045143
 (30) US 61/128.712 du 23.05.2008
 (73) PARATEK PHARMACEUTICALS, INC.
 75 Kneeland Street Boston, MA 02111
 ETATS-UNIS D'AMERIQUE.
 (74) Maître Abu-Ghazaleh Intellectual Property
 (54) SELS ET POLYMORPHES D'UN COMPOSÉ
 TÉTRACYCLINE

(57) L'invention concerne des formes cristallines, y compris des sels et polymorphes, d'un composé utile dans le traitement d'états réactifs à un composé tétracycline. Les composés cristallins sont utiles pour le traitement et la prévention d'affections et troubles tels que des infections bactériennes et des néoplasmes, ainsi que d'autres applications connues pour les composés tétracycline en général.

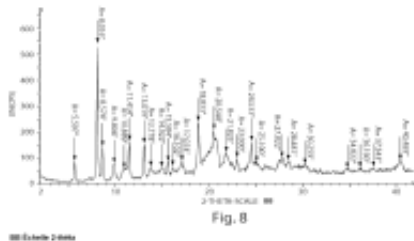

- (11) 7561 (22) 30 Mars 2009
 (21) PCT/IB2009/005351
 (30) US 61/040.973 du 31.03.2008
 (73) FERRING B.V.
 Polaris Avenue 144, NL-2132 JX Hoofddorp
 LES PAYS-BAS.
 (74) Maître Abu-Ghazaleh Intellectual Property
 (54) ANALOGUES D'OCYTOCINE

(57) La présente invention porte sur de nouveaux composés, sur des compositions pharmaceutiques les contenant, sur une utilisation de ces composés pour la fabrication d'un médicament pour le traitement, entre autres, d'états de lactation compromise, ainsi que sur un procédé de traitement desdits états suivant lequel ces composés sont administrés. Les composés sont représentés par la formule générale (I),

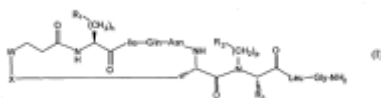

telle que définie plus en détail dans la description.

- (11) 7562 (22) 16 Juin 2009
 (21) PCT/EP2009/004305
 (30) DE 10 2008 030 207.4 du 25.06.2008
 (73) BAYER SCHERING PHARMA AKTIENGE-
 SELLSCHAFT
 Müllerstrasse 178, 13353 Berlin
 ALLEMAGNE.
 (74) Maître M.A. Badri
 (54) 7-SULFANYLMÉTHYL-, 7-SULFINYLMÉ-
 THYL- ET 7-SULFONYLMÉTHYL-
 INDOLES SUBSTITUÉS ET LEUR
 UTILISATION

(57) La présente invention porte sur de nouveaux dérivés de 7-sulfanylméthyl-, 7-sulfinylméthyl- et 7-sulfonylméthyl-indoles, sur des procédés pour les préparer, sur leur utilisation à titre individuel ou en combinaison pour le traitement et/ou la prévention de maladies, ainsi que sur leur utilisation pour préparer des médicaments destinés au traitement et/ou à la prévention de maladies, en particulier au traitement et/ou à la prévention de maladies cardiovasculaires.

- (11) 7563 (22) 19 Juin 2009
 (21) PCT/EP2009/004420
 (30) EP 08290605.8 du 24.06.2008
 US 61/153.145 du 17.02.2009
 (73) SANOFI-AVENTIS
 174, Avenue de France, F-75013 Paris
 FRANCE.
 (74) Maître M. Sator
 (54) ISOQUINOLEINES ET ISOQUINOLEINONES
 6- SUBSTITUEES

(57) Cette invention concerne des dérivés de l'isoquinoline et de l'isoquinolinone à substitution en 6 de formule (I)

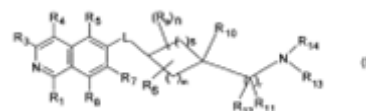

utilisés dans le traitement et/ou la prévention des maladies associées avec la Rho-kinase et/ou la phosphorylation par l'intermédiaire de la Rho-kinase de la phosphatase des chaînes légères de myosine, et des compositions contenant ces types de composés.

- (11) 7564 (22) 18 Juin 2009

(21) PCT/EP2009/004393

(30) EP 08290607.4 du 24.06.2008

(73) SANOFI-AVENTIS
174, Avenue de France, F-75013 Paris
FRANCE.

(74) Maître M. Sator

(54) DERIVÉS BICYCLIQUES ET POLYCYCLIQUES D'ISOQUINOLINE ET D'ISOQUINOLINONE SUBSTITUÉS

(57) La présente invention concerne des dérivés bicycliques et polycycliques d'isoquinoline et d'isoquinolinone substitués de formule (I)

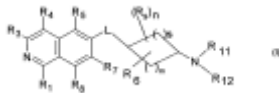

dans laquelle : R₁ à R₁₂ sont tels que définis dans la description, utiles pour le traitement et/ou la prévention de maladies associées à la Rho-kinase et/ou à la phosphorylation médiée par la Rho-kinase de la phosphatase à chaîne légère de myosine, ainsi que des compositions contenant de tels composés.

(11) 7565 (22) 19 Juin 2009

(21) PCT/EP2009/004421

(30) EP 08290606.6 du 24.06.2008

(73) SANOFI-AVENTIS
174, Avenue de France, F-75013 Paris
FRANCE.

(74) Maître M. Sator

(54) ISOQUINOLEINES ET ISOQUINOLINONES SUBSTITUÉES EN TANT QU'INHIBITEURS DE RHO-KINASE

(57) Cette invention concerne des isoquinolines et isoquinolinones substituées de formule (I)

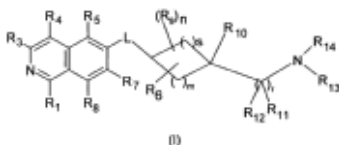

utilisées dans le traitement et/ou la prévention des maladies associées avec la Rho-kinase et/ou la phosphorylation par l'intermédiaire de la Rho-kinase de la phosphatase des chaînes légères de myosine, et des compositions contenant ces types de composés.

(11) 7566 (22) 28 Avril 2009

(21) PCT/FR2009/000497

(30) FR 0803533 du 24.06.2008

(73) IFP ENERGIES NOUVELLES
1 et 4 Avenue de Bois Préau,
F-92852 Rueil-Malmaison Cedex
FRANCE.

(74) Maître M. Sator

(54) METHODE DE TRAITEMENT DES ABORDS DES PUITTS DE STOCKAGE DE GAZ ACIDES

(57) Méthode de traitements des abords d'un puits (1) de stockage de gaz acide utilisant une solution réactive, dans laquelle on effectue les étapes suivantes : a) on injecte à partir du puits un fluide de lavage de la roche desdits abords de façon à ce qu'ils ne contiennent pas de produits réactifs avec ladite solution, b) on injecte dans la roche ainsi lavée un volume déterminé de solution réactive adaptée à réagir avec des gaz acides.

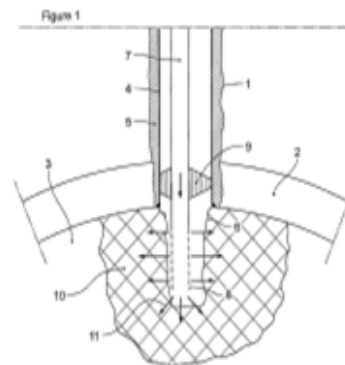

(11) 7567 (22) 27 Mai 2009

(21) PCT/IB2009/052212

(30) IT TO2008A000398 du 27.05.2008

(73) POMONA RICERCA S.R.L.
Corso Einaudi 1, I-10100 Torino
ITALIE.

(74) Maître A. Boukrami

(54) ANTICORPS MONOCLONAUX AYANT DES PROPRIÉTÉS DE NEUTRALISATION CROISÉE DU MÊME SOUS-TYPE CONTRE LE SOUS-TYPE H1 DU VIRUS DE LA GRIPPE A

(57) La présente invention concerne un anticorps monoclonal dirigé contre le virus de la grippe A, qui est capable de se lier à des isolats humains ou d'animaux des virus de la grippe A exprimant l'hémagglutinine de sous-type H1. Un mode de réalisation préféré est l'anticorps désigné par Fab49, qui révèle une activité de

neutralisation contre une pluralité d'isolats du virus de la grippe A exprimant l'hémagglutinine de sous-type H1, y compris des isolats dérivés d'animaux. L'invention concerne également des anticorps anti-idiotypes dirigés contre l'anticorps monoclonal de l'invention, des compositions immunogènes ou de vaccins comprenant l'anticorps monoclonal de l'invention, ainsi que des applications thérapeutiques, prophylactiques et diagnostiques pour l'anticorps monoclonal de l'invention. L'anticorps monoclonal de l'invention peut également être utilisé pour tester des préparations d'anticorps à utiliser comme vaccins.

(11) 7568 (22) 27 Décembre 2010

(21) 100792

(73) Monsieur BOUTELDJA Loucif
Rue des Frères Bouzidi, Boghni, Tizi-Ouzou
ALGERIE.

(54) UN VELEBREQUIN AVEC PIGNONS

(57) L'invention présente est un vilebrequin assemblé, composé de pignons (1,2,3) et un masse (4) une portée un manetons (5) et l'ensemble repose sur un bâti (9) le diamètre du pignon (3) est $\frac{1}{2}$ du diamètre du pignon (1), le pignon (1) est fixé sur le bâti (9) avec des boulons, les pignons (2,3) sont monté sur la masse (4) en suite la masse sur le bâti (9) en suite le maneton et monté sur le pignon (3), on monte sur la chemise (8) le piston (7) qui est déjà assemblé avec la bielle (6) ensuite on relie l'ensemble c'est-à-dire on assemble la bielle (6) avec le maneton (5) cette invention consiste a augmenté la force transmise au vilebrequin c'est-à-dire elle diminue les pertes de force par une bielle qui ne forme pas d'angle et a $\frac{1}{4}$ de tour soit 90° la force transmise au vilebrequin est total. On peut remplacer modifier le système en enlevons le pignon (2) et on ajoutons une chaîne entre les pignons (1,3). Quant le piston (7) monte au maximum, le maneton (5) et la masse (4) forme un angle de 180° .

(11) 7569 (22) 26 Mai 2009

(21) PCT/EP2009/003716

(30) DE 10 2008 026 793.7 du 02.06.2008

(73) BAYER SCHERING PHARMA AKTIENGESELLSCHAFT
Müllerstrasse 178, 13353 Berlin
ALLEMAGNE.

(74) Maître M. Sator

(54) PREGN-4-EN-21, 17 CARBOLACTONES SUBSTITUÉS SUR LE NOYAU C, ET PRÉPARATIONS PHARMACEUTIQUES CONTENANT CES DERNIERS

(57) La présente invention concerne des pregn-4-en-21, 17 carbolactones substitués sur le noyau C de la formule générale I

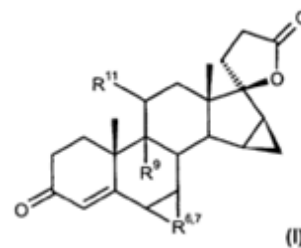

dans laquelle $R^{6,7}$ représente un méthylène en position α ou β et R^9 représente un atome d'hydrogène et R^{11} représente un atome de brome, de chlore ou de fluor ou R^9 et R^{11} représentent ensemble une liaison. Les nouveaux composés sont des antiminéralocorticoïdes gestagènes.

(11) 7570 (22) 02 Juillet 2009

(21) PCT/FR2009/000822

(30) FR 08/03757 du 03.07.2008

(73) ENERGIA SARL.
Lieu dit Porticcio 9, allée des Tourterelles,
Acceslasca Pietrosella, F-20166 Porticcio
FRANCE.

(74) Maître M. Sator

(54) NOUVEAU MATÉRIAU À BASE VÉGÉTALE

(57) La présente invention se place dans le domaine des matériaux, particulièrement des matériaux isolants. Elle concerne particulièrement un matériau à base de posidonies, ainsi qu'un procédé de fabrication et des utilisations de ce matériau.

(11) 7571 (22) 03 Juin 2009

(21) PCT/CN2009/000619

(30) CN 200810114559.1 du 04.06.2008

(73) BEIJING GRAND GOLDEN-BRIGHT ENGINEERING & TECHNOLOGIES CO., LTD.
B-1805, Jinma Building, N° 38, Xueqing Road,
Haidian District Beijing 100083
CHINE.

(74) Maître Abu-Ghazaleh Intellectual Property

(54) SYSTÈME DE RÉFORMAGE POUR LA PRODUCTION MASSIVE D'HYDRO-CARBURES AROMATIQUES À PARTIR DE NAPHTÉ, ET PROCÉDÉ CORRESPONDANT

(57) La présente invention concerne un système de production massive d'hydrocarbure aromatique à partir de naphte, ce système comprenant des appareils chauffants et des réacteurs. Les réacteurs (2-1, 2-2) sont reliés à un séparateur à haute pression (4). Le séparateur à haute pression (4) est relié à un système stabilisateur (6). La partie basse du système stabilisateur (6) est reliée par un conduit à système d'extraction (8). Le système d'extraction (8) est relié par un conduit à une colonne de fractionnement (7) séparant de l'huile le produit raffiné. Le milieu de la colonne de fractionnement (7) est relié à d'autres réacteurs (2-3, 2-4) par des conduits et des appareils chauffants (1-3, 1-4). Le kérosène est soutiré au niveau du pied de colonne (7) au moyen d'un conduit. Les autres extrémités des autres réacteurs (2-3, 2-4) sont reliées par des conduits au séparateur à haute pression (4). L'invention concerne également un procédé de production massive d'hydrocarbure aromatique à partir de naphte. Le système et le procédé améliorent grandement la capacité de traitement, le rendement en produits liquides, le rendement en hydrocarbures aromatiques, et le rendement en hydrogène.

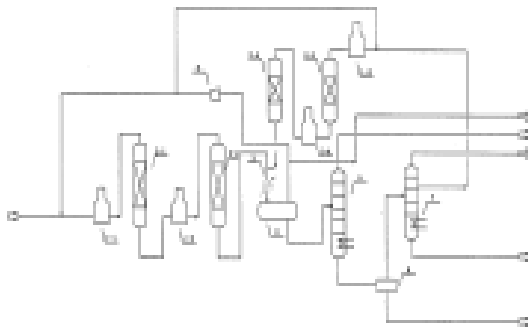
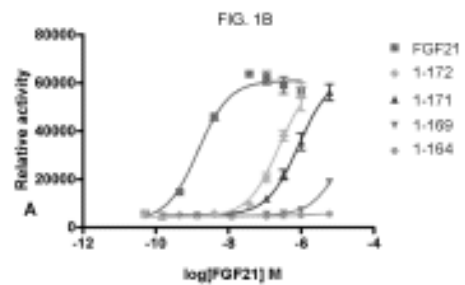
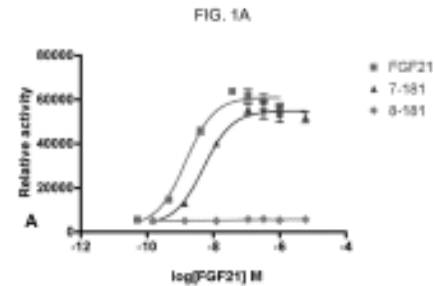

FIG. 1

- (11) 7572 (22) 03 Juin 2009
- (21) PCT/US2009/046113
- (30) US 61/058.861 du 04.06.2008
US 61/058.919 du 04.06.2008
US 61/164.364 du 27.03.2009
US 61/175.736 du 05.05.2009
- (73) AMGEN INC.
One Amgen Center Drive Thousand Oaks,
California 91320
ETATS-UNIS D'AMERIQUE.
- (74) Maître Abu-Ghazaleh Intellectual Property
- (54) MUTANTS FGF21 ET LEURS UTILISATIONS
- (57) L'invention porte sur des molécules d'acide nucléique codant pour des polypeptides mutants FGF21, sur des polypeptides mutants FGF21, sur des compositions pharmaceutiques comprenant des

polypeptides mutants FGF21, et sur des procédés pour traiter des troubles métaboliques à l'aide de tels acides nucléiques, de tels polypeptides ou de telles compositions pharmaceutiques.



A Activité relative

- (11) 7573 (22) 26 Mai 2009
- (21) PCT/AT2009/00219
- (30) AT A 894/2008 du 03.06.2008
- (73) VOESTALPINE TUBULARS GMBH & CO KG.
Alpinestraße 17 A-8652 Kindberg-Aumühl
AUTRICHE.
- (74) Maître Abu-Ghazaleh Intellectual Property
- (54) RACCORD DE TUYAUTERIE
- (57) L'invention concerne un raccord de tuyauterie, notamment un raccord de tuyauterie à visser hermétique aux gaz, avec lequel les pièces sont reliées dans la zone de liaison par pressage et enfoncement au moyen d'un jointage bout à bout selon DIN 8593, composé d'une partie tubulaire interne (I) et d'une partie tubulaire externe (A) ou de deux parties tubulaires internes (I) avec un manchon externe (A). Conformément à l'invention, pour améliorer les caractéristiques d'utilisation en usage pratique sur le terrain, notamment pour obtenir l'herméticité du raccord de tuyauterie correspondant en présence de contraintes combinées, la liaison est réalisée avec trois zones et, selon l'invention, les zones de la liaison d'ajustement serré (1) et de butée (2) des parties tubulaires ou des parties tubulaires et du manchon présentent des surfaces d'ajustement serré (1I, 1A) de forme tronconique coopérantes et inclinées par rapport à l'axe du tube (x) en direction des extrémités de la partie tubulaire interne et, du côté frontal de ces

surfaces d'ajustement serré (1I, 1A), des surfaces de butée (2I, 2A) de forme tronconique dirigées en sens inverse et une transition (3) de l'ajustement serré (1) et de la butée (2) des parties qui se trouvent en liaison est formée pour celle-ci sans contact avec un espace intermédiaire ou un espace creux (R) coaxial.

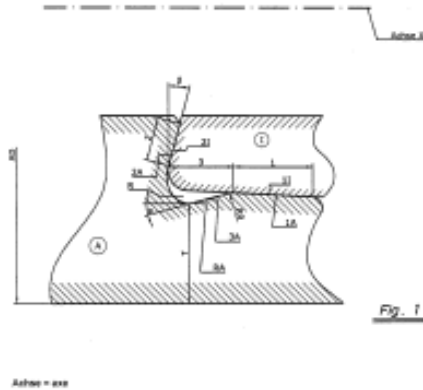

(11) 7574 (22) 29 Mai 2009

(21) PCT/EP2009/056600

(30) EP 08157513.6 du 03.06.2008

(73) SOLVAY
33, Rue du Prince Albert, 1050 Bruxelles
BELGIQUE.

(74) Maître Abu-Ghazaleh Intellectual Property

(54) **PROCÉDÉ POUR LA FABRICATION
D'AU MOINS UN COMPOSÉ DÉRIVÉ DE
L'ÉTHYLÈNE**

(57) L'invention porte sur un procédé pour la fabrication d'au moins un composé dérivé de l'éthylène à partir d'une source d'hydrocarbure, le procédé consistant en : a) soumettre la source d'hydrocarbure à un craquage simplifié qui produit un mélange de produits contenant de l'éthylène et d'autres constituants ; b) fractionner ledit mélange de produits dans une étape de fractionnement en une fraction contenant presque la totalité de l'éthylène (fraction A), facultativement en une fraction individuelle d'éthane et en une fraction lourde (fraction C) ; et c) acheminer la fraction A vers la fabrication d'au moins un composé dérivé de l'éthylène.

(11) 7575 (22) 29 Mai 2009

(21) PCT/EP2009/056638

(30) EP 08157515.1 du 03.06.2008

(73) SOLVAY
33, Rue du Prince Albert, 1050 Bruxelles
BELGIQUE.

(74) Maître Abu-Ghazaleh Intellectual Property

(54) **PROCÉDÉ POUR LA FABRICATION DE
1,2-DICHLOROÉTHANE ET D'AU MOINS
UN COMPOSÉ DÉRIVÉ DE L'ÉTHYLÈNE
DIFFÉRENT DU 1,2-DICHLOROÉTHANE**

(57) La présente invention concerne un procédé pour la fabrication de 1,2-dichloroéthane et d'au moins un composé dérivé de l'éthylène qui est différent du 1,2-dichloroéthane, à partir d'une source d'hydrocarbure. Selon le procédé, a) la source d'hydrocarbure est soumise à un craquage simplifié qui donne un mélange de produits contenant de l'éthylène et d'autres constituants; b) ledit mélange de produits est séparé au moins en une fraction enrichie de composés qui sont plus légers que l'éthylène, contenant une partie de l'éthylène (fraction A), en une fraction enrichie avec de l'éthylène (fraction B) et en une fraction lourde (fraction C); c) une fraction parmi la fraction A et la fraction B est acheminée pour servir à la fabrication de 1,2-dichloroéthane et facultativement d'un quelconque composé dérivé de celui-ci, éventuellement après avoir été soumise à une hydrogénation à l'acétylène, pendant que l'autre fraction est acheminée pour servir à la fabrication d'au moins un composé dérivé de l'éthylène préparé directement à partir de l'éthylène, qui est différent du 1,2-dichloroéthane et facultativement d'un quelconque composé dérivé de celui-ci.

(11) 7576 (22) 29 Mai 2009

(21) PCT/EP2009/056640

(30) EP 08157516.9 du 03.06.2008

(73) SOLVAY
33, Rue du Prince Albert, 1050 Bruxelles
BELGIQUE.

(74) Maître Abu-Ghazaleh Intellectual Property

(54) **PROCÉDÉ DE FABRICATION D'AU MOINS
UN COMPOSÉ DÉRIVÉ D'ÉTHYLÈNE**

(57) L'invention concerne un procédé de fabrication d'au moins un composé dérivé d'éthylène à partir d'un gaz résiduaire de faible valeur, de préférence un GOR. Selon le procédé : a) le gaz résiduaire de faible valeur est soumis à une série d'étapes de traitement dans une unité de récupération de gaz résiduaire de faible valeur afin d'en enlever les composants indésirables et d'obtenir un mélange de produits contenant de l'éthylène et d'autres constituants; b) ledit mélange de produits est fractionné dans une étape de fractionnement en une fraction contenant presque la totalité de l'éthylène (fraction A), facultativement en une fraction individuelle d'éthane et en une fraction lourde (fraction C); et c) la fraction A est acheminée vers la fabrication d'au moins un composé dérivé de l'éthylène.

(11) 7577 (22) 28 Mai 2009

(21) PCT/EP2009/056577

(30) EP 08157514.4 du 03.06.2008

(73) SOLVAY
33, Rue du Prince Albert, 1050 Bruxelles
BELGIQUE.

(74) Maître Abu-Ghazaleh Intellectual Property

(54) **PROCÉDÉ POUR LA FABRICATION
D'ÉTHYLÈNE À BASSE CONCENT-
RATION DESTINÉ À UNE UTILISATION
CHIMIQUE**

(57) L'invention porte sur un procédé pour la fabrication d'éthylène à partir d'une source d'hydrocarbure en vue d'une utilisation chimique, le procédé consistant en : a) soumettre la source d'hydrocarbure à une première étape de craquage, à savoir une étape de pyrolyse effectuée dans un four de craquage, ce qui permet ainsi de produire un mélange de produits de craquage ; b) soumettre ledit mélange de produits de craquage à une succession d'étapes de traitement, comprenant une étape de compression, ce qui permet l'obtention d'un courant de gaz brut purifié ; c) refroidir ensuite le courant de gaz brut purifié à une température où les hydrocarbures comportant 6 ou plus de 6 atomes de carbone se condensent de sorte qu'ils peuvent être enlevés du courant de gaz brut purifié ; d) diriger ensuite le courant de gaz purifié résultant vers une colonne de séparation, où une fraction contenant de l'hydrogène, du méthane et de l'éthylène (fraction A) est séparée en tête de colonne et une fraction lourde (fraction C) est séparée au fond de la colonne ; e) engager une partie du reflux de cette colonne dans un cycle de réfrigération conduisant à une fraction enrichie en éthylène (fraction B) ; f) réserver indépendamment la fraction A et la fraction B à une utilisation chimique de l'éthylène.

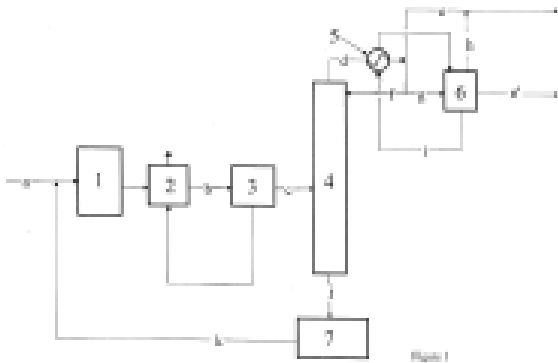

(11) 7578 (22) 25 Mai 2009

(21) PCT/ES2009/000288

(30) EP 08380189.4 du 01.07.2008

(73) SENER INGENIERIA Y SISTEMAS, S.A.
Avda. de Zugazarte 56,
E-48930 Las Arenas - Vizcaya
ESPAGNE.

(74) Maître M.A. Badri

(54) **RÉSERVOIR DE STOCKAGE D'ÉNERGIE
À DEUX TEMPÉRATURES**

(57) L'invention concerne un réservoir de stockage de thermocline, lequel comprend un élément de barrière qui flotte entre les deux liquides stockés à des températures différentes, séparant physiquement et isolant lesdits liquides. La barrière flottante présente diverses caractéristiques de conception qui élargissent la portée de son application, permettant son utilisation dans des domaines tels que les systèmes de stockage thermique de génératrices solaires.

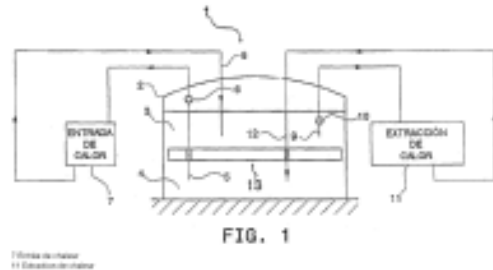

(11) 7579 (22) 29 Juin 2009

(21) PCT/ES2009/070262

(30) ES P200801971 du 01.07.2008

(73) FOMINAYA, S.A.
Carretera del Pla, s/n,
E-46117 Betera, Valencia
ESPAGNE.

(74) Maître A. Boukrami

(54) **ROBINET RÉGLABLE POUR REMP-
LISSAGE DE CHASSES D'EAU**

(57) Le robinet décrit dans l'invention présente un conduit d'entrée (1) défini par le raccordement de trois corps, le premier corps étant un tube intérieur (5), le second corps étant un tube intermédiaire (6) qui vient se loger dans le tube intérieur (5) et le troisième corps étant un corps extérieur (11) dans lequel se trouve le tube intermédiaire (6), lesquels corps étant pourvus de moyens d'ancrage et de guidage solidaires les uns des autres car ils sont montés de manière à pouvoir se déplacer axialement les uns par rapport aux autres afin de permettre le réglage de la longueur du conduit (1). Ce réglage s'effectue lorsque le robinet est installé par simple traction ou par simple poussée sur des ailettes (19) prévues à l'extrémité supérieure du corps extérieur (11), entraînant le déplacement de ce dernier ainsi que

celui du tube intermédiaire (6), modulant, de cette façon, la longueur du conduit (1) déterminé par ces trois corps (5, 6 et 11).

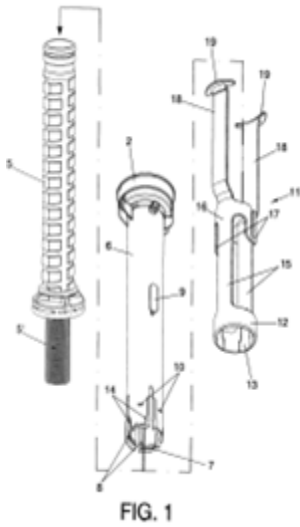

FIG. 1

(11) 7580 (22) 09 Décembre 2008

(21) PCT/US2008/085997

(30) US 61/014.776 du 19.12.2007

(73) ELI LILLY AND COMPANY.
Lilly Corporate Center Indianapolis, IN 46285
ETATS-UNIS D'AMERIQUE.

(74) Maître M. Sator

(54) ANTAGONISTES NON STEROÏDAUX DU
RÉCEPTEUR DE MINÉRALOCOR-
TICOÏDES DÉRIVÉS DE 6H-DIBENZO [B, E]
OXÉPINE

(57) La présente invention concerne un composé de formule (I)

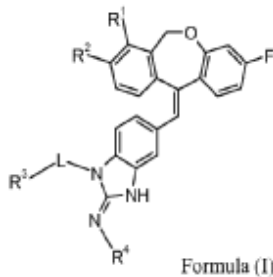

Formula (I)

ainsi que des procédés pour le traitement de troubles physiologiques, en particulier la déficience cardiaque congestive, l'hypertension, le néphropathie diabétique, ou la maladie rénale chronique. L'invention concerne également des antagonistes non stéroïdaux du récepteur de minéralocorticoïdes.

(11) 7581 (22) 08 Janvier 2009

(21) PCT/JP2009/050152

(30) JP 2008-005063 du 11.01.2008

(73) NTT DOCOMO, INC.
11-1, Nagatacho 2-chome, Chiyoda-ku,
Tokyo 1006150
JAPON.

(74) Maître M. Sator

(54) PROCÉDÉ DE COMMUNICATION
MOBILE ET STATION DE BASE SANS
FIL

(57) L'invention porte sur un procédé de communication mobile, qui a une étape (A) consistant à calculer des paramètres estimés de station de base sans fil périphérique, qui sont estimés être utilisés par une station de base sans fil périphérique (eNB2), sur la base d'informations de charge acquises par une station de base sans fil (eNB1) à partir de la station de base sans fil périphérique (eNB2). Le procédé a également une étape (B) consistant à informer la station de base sans fil périphérique (eNB2) des paramètres estimés de station de base sans fil périphérique à partir de la station de base sans fil (eNB1).

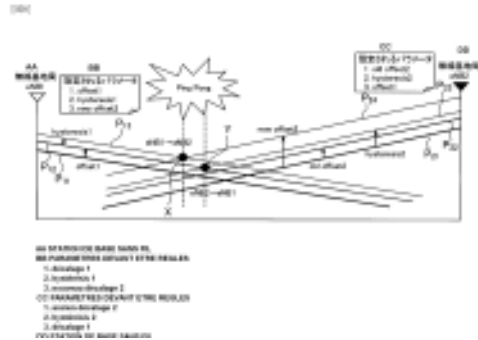

(11) 7582 (22) 04 Mars 2009

(21) PCT/JP2009/054095

(30) JP 2008-055250 du 05.03.2008
JP 2009-025511 du 06.02.2009

(73) TAKEDA PHARMACEUTICAL COMPANY
LIMITED.
1-1, Doshomachi 4-chome, Chuo-ku, Osaka-shi,
Osaka 5410045
JAPON.

(74) Maître M. Sator

(54) COMPOSÉ HÉTÉROCYCLIQUE

(57) L'invention porte sur un agent de prévention et de traitement du diabète qui présente d'excellents effets médicaux. De façon spécifique, l'invention porte sur un composé représenté par la formule (I) ou (IA)



ou un sel de celui-ci. (I) (IA) (Dans les formules, les symboles sont tels que définis dans la description).

(11) 7583 (22) 21 Mai 2009

(21) PCT/US2009/044774

(30) US 61/055.661 du 23.05.2008

(73) WYETH LLC.
Five Giralda Farms Madison, NJ 07940
ETATS-UNIS D'AMERIQUE.

(74) Maître M. Sator

(54) DÉRIVÉS DE TRIAZINE UTILES COMME INHIBITEURS DE KINASE P13 ET DE MTOR

(57) L'invention porte sur des composés de formule I (I)

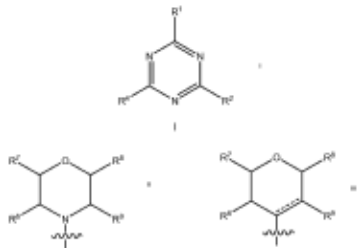

dans laquelle : R¹ représente (II) ou (III); et R², R⁴ et R⁶⁻⁹ sont définis présentement, et sur des sels pharmaceutiquement acceptables et esters de ceux-ci. Ces composés inhibent la kinase P13 et mTOR, et peuvent être utilisés pour traiter des maladies à médiation par la kinase P13 et mTOR, telles qu'une diversité de cancers. L'invention porte également sur des procédés de fabrication et d'utilisation des composés de cette invention. L'invention porte également sur diverses compositions contenant les composés de cette invention.

(11) 7584 (22) 26 Décembre 2008

(21) PCT/JP2008/073774

(30) JP 2008-001665 du 08.01.2008

(73) NTT DOCOMO, INC.
11-1, Nagatacho 2-chome, Chiyoda-ku,
Tokyo 1006150
JAPON.

(74) Maître M. Sator

(54) MÉTHODE RAPPORTANT UN COEFFICIENT PONDÉRAL DANS UN SYSTÈME DE COMMUNICATION MIMO, ET STATION DE BASE ET DISPOSITIF UTILISATEUR APTES À UTILISER LA MÉTHODE

(57) L'invention porte sur un dispositif d'utilisateur utilisé dans un système de communication mobile MIMO de précodage. Le dispositif d'utilisateur comporte: une unité de création d'un PMI (indicateur de matrice de précodage) indiquant la matrice de précodage à utiliser par une station de base, conformément à un état de propagation radio; un circuit à retard que saisit le PMI et l'émet après un temps prédéterminé; une unité d'accumulation qui saisit le PMI dans le circuit à retard et le stocke; et une unité d'évaluation d'un canal utilisant le PMI stocké dans l'unité d'accumulation, en réponse à un signal de la station de base.

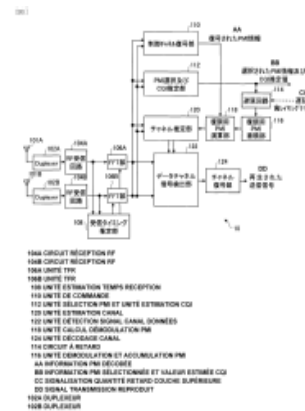

(11) 7585 (22) 13 Mars 2009

(21) PCT/EP2009/052959

(30) EP 08152721.0 du 13.03.2008

(73) BOEHRINGER INGELHEIM INTERNATIONAL GMBH.
Binger Strasse 173 55216 Ingelheim Am Rhein
ALLEMAGNE.

(74) Maître M.A. Badri

(54) THIAZOLYLDIHYDROINDAZOLES

(57) La présente invention porte sur des composés de formule générale (1)

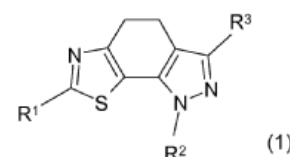

dans laquelle R1 à R3 sont définis comme dans la revendication 1, qui sont appropriés pour le traitement

de maladies caractérisées par une prolifération cellulaire excessive ou anormale, et sur l'utilisation de ceux-ci pour préparer un médicament ayant les propriétés mentionnées ci-dessus.

(11) 7586 (22) 13 Juillet 2010

(21) 100433

(73) CENTRE DE DEVELOPPEMENT DES TECHNOLOGIES AVANCEES.

Lotissement du 20 Août 1956, BP 17,
Baba Hassen, Alger
ALGERIE.

(54) WATTMÈTRE OPTIQUE A CELLULES THERMOÉLECTRIQUES

(57) La présente invention concerne un wattmètre optique qui sert à mesurer des puissances optiques et particulièrement celles issues de lasers. L'innovation de cette invention consiste à l'utilisation de deux cellules à effet thermoélectriques adjacentes pour la mesure de puissance optique. Le principe de cet appareil consiste en la mesure de la puissance électrique générée par l'élévation de température d'une première cellule fonctionnant en générateur par effet Seebeck. Cette élévation de température est en relation directe avec la fraction de la puissance du faisceau optique absorbé par une couche absorbante et transmise à la face chaude de la cellule par l'intermédiaire d'une couche de cuivre servant pour la réparation homogène de la température. Pour avoir une élévation de température nette nous maintenons la face froide à la température ambiante par l'utilisation d'une deuxième cellule thermoélectrique fonctionnant en effet Peltier. Une régulation du courant de l'alimentation de cette dernière permet de toujours avoir la température ambiante. La face chaude de cette deuxième cellule est en contact avec un radiateur pour évacuer le flux de chaleur. Après calibration la lecture de la puissance optique est obtenue directement.

(11) 7587 (22) 06 Mars 2009

(21) PCT/EP2009/001619

(30) DE 10 2008 014 464.9 du 17.03.2008

(73) BOEHRINGER INGELHEIM INTERNATIONAL GMBH.

Binger Strasse 173 55216 Ingelheim Am Rhein
ALLEMAGNE.

(74) Maître M.A. Badri

(54) RÉSERVOIR ET NÉBULISEUR

(57) L'invention porte sur un réservoir (3) pour un nébuliseur (1), sur un nébuliseur (1) et sur un procédé de remplissage d'un réservoir (3). Pour éviter des

augmentations non souhaitables de pression, une chambre de fluide (4) du réservoir (3) est préalablement pliée et remplie d'une quantité initiale de fluide (2) qui est inférieure au volume maximal de la chambre de fluide (4). De préférence, avant d'être remplie, la chambre de fluide (4) est comprimée et/ou dilatée au moyen de gaz jusqu'à un volume défini qui est inférieur au volume maximal de la chambre de fluide (4).

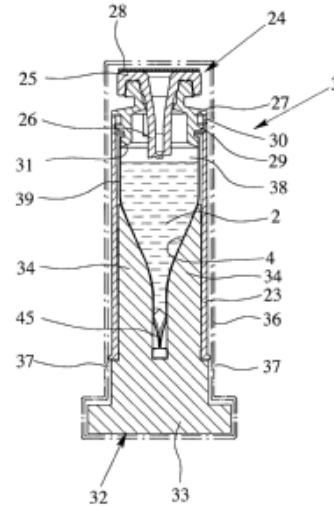

Fig. 5

(11) 7588 (22) 06 Février 2009

(21) PCT/US2009/033304

(30) US 12/030.637 du 13.02.2008

(73) RETRACTABLE TECHNOLOGIES, INC.
511 Lobo Lane, Little Elm, TX 75068-0009
ETATS-UNIS D'AMERIQUE.

(74) Maître A. Boukrami

(54) SERINGUE À EXTRÉMITÉ AVANT ENCASTRÉE ET ÉLÉMENT DE PROTECTION POUR UTILISATION AVEC DES DISPOSITIFS DE FIXATION FRONTAUX

(57) L'invention porte sur un dispositif médical pouvant être connecté à un dispositif de fixation frontal, la seringue ayant un élément de sortie de fluide en saillie vers l'avant et un élément de protection en saillie vers l'avant s'étendant au-delà de l'élément de sortie pour protéger l'élément de sortie d'une contamination pathogène par contact avant d'être relié au dispositif de fixation frontal.

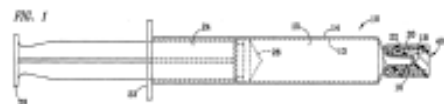

(11) 7589 (22) 06 Février 2008

(21) PCT/EP2008/000905

(73) STATOIL ASA.
N-4035 Stavanger
NORVEGE.

(74) Maître M. Sator

(54) SÉPARATEUR GAZ-LIQUIDE

(57) L'invention porte sur un séparateur gaz-liquide (19), en particulier pour séparer de l'eau libre dans une position de fond de trou d'un puits de gaz. Le séparateur (19) comprend un séparateur centrifuge (37) à l'intérieur d'une partie tubulaire (23) définissant un orifice d'entrée de gaz (27) et un orifice de sortie de gaz (29). La partie tubulaire (23) comporte, en amont du séparateur centrifuge (37), une pluralité de trous d'évacuation (47) à travers lesquels de l'eau libre qui a été centrifugée vers la partie tubulaire (23) entre dans un conduit annulaire (33) permettant à l'eau recueillie de s'écouler sous l'effet de la gravité. En amont des trous d'évacuation (47) est disposée une pompe à jet (51). La pompe à jet (51) est entraînée par le courant de gaz pour créer une sous-pression dans le conduit (33) et pour réaspirer le gaz qui est entré dans le conduit annulaire (33) par l'intermédiaire des trous d'évacuation (47). Le séparateur gaz-liquide (19) ne comporte aucune pièce mobile, et évite le contrôle ou la commande du processus de séparation.

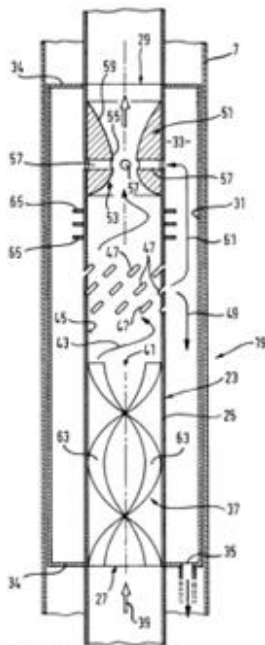

Fig. 2

(11) 7590 (22) 09 Avril 2009

(21) PCT/JP2009/057625

(30) JP 2008-102691 du 10.04.2008

(73) TAKEDA PHARMACEUTICAL COMPANY LIMITED.

1-1, Doshomachi 4-chome, Chuo-ku, Osaka-shi, Osaka 5410045
JAPON.

(74) Maître M. Sator

(54) COMPOSÉS CYCLIQUES CONDENSÉS ET UTILISATION DE CEUX-CI

(57) La présente invention concerne un activateur de glucokinase utile en tant qu'agent pharmaceutique tel qu'un agent pour la prophylaxie ou le traitement du diabète, de l'obésité et similaire. La présente invention concerne un activateur de glucokinase contenant un composé représenté par la formule (I) :

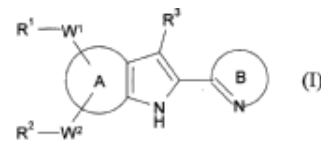

dans laquelle chaque symbole est défini dans la spécification, ou un sel de celui-ci ou un promédicament de celui-ci.

(11) 7591 (22) 25 Février 2009

(21) PCT/JP2009/054007

(30) JP 2008-045134 du 26.02.2008
JP 2008-256755 du 01.10.2008

(73) TAKEDA PHARMACEUTICAL COMPANY LIMITED.

1-1, Doshomachi 4-chome, Chuo-ku, Osaka-shi, Osaka 5410045
JAPON.

(74) Maître M. Sator

(54) DÉRIVÉ HÉTÉROCYCLIQUE FUSIONNÉ ET SON UTILISATION

(57) Composé doté d'une activité inhibitrice supérieure de la protéine Smoothend (SMO) et une toxicité réduite, et qui sont suffisamment satisfaisant en tant que produit pharmaceutique. L'invention concerne un composé représenté par la formule (I)

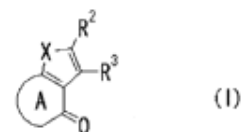

dans laquelle A représente un anneau de 5 à 7 éléments, avec un ou des substituants éventuellement reliés les uns aux autres pour former un motif: X est O, S ou NR¹ (R¹ est un atome d'hydrogène ou un groupe

hydrocarboné comportant éventuellement un ou des substituant(s); R² est carbamoyle ayant éventuellement un ou des substituant(s) et R³ est un hydroxy ayant éventuellement un ou des substituant(s), ou bien un sel de ces composés.

(11) 7592 (22) 28 Mai 2009

(21) PCT/EP2009/003850

(30) IT MI2008A 001035 du 06.06.2008

(73) ENI S.P.A.
Piazzale E. Mattei 1, I-00144 Rome
ITALIE.

(74) Maître Abu-Ghazaleh Intellectual Property

(54) PROCÉDÉ POUR LE TRAITEMENT DU COURANT AQUEUX PROVENANT DE LA RÉACTION DE FISCHER-TROPSCH AU MOYEN DE RÉSINES ÉCHANGEUSES D'IONS

(57) L'invention porte sur un procédé pour le traitement du courant aqueux provenant de la réaction de Fischer-Tropsch comprenant : l'introduction du courant aqueux contenant les sous-produits organiques de la réaction dans une colonne de distillation ou d'extraction au gaz ; la séparation à partir de la colonne d'un courant aqueux enrichi en alcools possédant de 1 à 8 atomes de carbone et d'autres composés volatils possibles ; l'introduction du courant aqueux contenant les acides organiques sortant du fond de la colonne de distillation dans une étape d'échange d'ions dans laquelle ledit courant aqueux est mis en contact avec un lit de résine échangeuse d'anions et la production de deux courants aqueux sortants : un courant aqueux (i) enrichi en acides organiques possédant de 1 à 8 atomes de carbone ; un courant aqueux purifié (ii) avec une faible teneur en acides organiques.

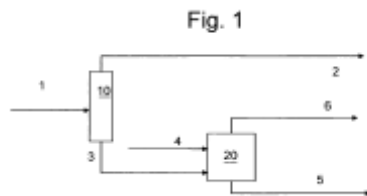

(11) 7593 (22) 09 Juin 2009

(21) PCT/AU2009/000725

(30) AU 2008902867 du 06.06.2008

(73) WIZARD POWER PTY LTD.
44 Sydney Avenue Forrest, Australian Capital
Territory 2603
AUSTRALIE.

(74) Maître Abu-Ghazaleh Intellectual Property

(54) MODÈLES AMÉLIORÉS DE CAPTEURS SOLAIRES THERMIQUES

(57) La présente invention concerne une structure parabolique (10) présentant une surface antérieure virtuelle, laquelle surface antérieure comporte une périphérie, et une pluralité de longerons antérieurs (16), de forme allongée, séparés les uns des autres, et ne se chevauchant pas, dont chacun relie deux points de la périphérie. Chaque longeron antérieur (16) comporte au moins une zone de montage (20) prévue pour recevoir un panneau réflecteur (150), l'une au moins des zones de montage (20) épousant sensiblement la forme de la surface antérieure selon l'axe longitudinal du longeron antérieur (16).

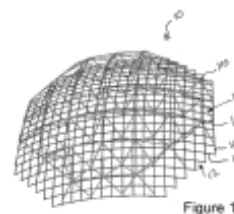

(11) 7594 (22) 04 Juin 2009

(21) PCT/EP2009/056880

(30) EP 08157686.0 du 05.06.2008
US 61/060.202 du 10.06.2008

(73) NANOBLOTIX
60, Rue de Wattignies, F-75012 Paris
FRANCE.

(74) Maître Abu-Ghazaleh Intellectual Property

(54) NANOPARTICULES INORGANIQUES, LEUR PRÉPARATION ET LEURS UTILISATIONS

(57) La présente invention concerne de nouvelles particules excitables pouvant être utilisées dans le domaine de la santé. Elle concerne plus particulièrement des particules pouvant générer des électrons et/ou un photon à haute énergie lorsqu'elles sont excitées par des rayonnements ionisants tels que le rayons X, les rayons gamma, un isotope radioactif et/ou des faisceaux électroniques. Elle concerne les utilisations de ces particules dans le domaine de la santé, notamment de la santé humaine. Les particules de l'invention sont constituées d'une matière inorganique contenant de l'oxygène, en particulier un oxyde, ladite matière présentant une densité appropriée et pouvant être activée in vitro, ex vivo ou in vivo par excitation externe réglable, en vue de perturber, de modifier ou de détruire des cellules cibles, des tissus ou des organes. L'invention concerne en outre des méthodes de production desdites particules, et des

compositions pharmaceutiques ou pour dispositifs médicaux contenant ces particules.

(11) 7595 (22) 04 Juin 2009

(21) PCT/EP2009/056891

(30) EP 08157749.6 du 06.06.2008
US 61/078.882 du 08.07.2008

(73) BOEHRINGER INGELHEIM INTERNATIONAL GMBH.
Binger Str. 173 55216 Ingelheim Am Rhein ALLEMAGNE.

(74) Maître M.A. Badri

(54) ASSOCIATION PHARMACOLOGIQUE

(57) La présente invention concerne une association médicamenteuse qui peut s'avérer utile pour le traitement de maladies donnant lieu à prolifération cellulaire, à migration ou apoptose des cellules myélomateuses, à angiogenèse ou à fibrose. L'invention concerne également un procédé destiné au traitement de ces maladies et consistant en une administration simultanée, séparée, ou séquentielle, de quantités suffisantes de principes actifs spécifiques et/ou un co-traitement avec radiothérapie, dans des proportions engendrant un effet cumulatif et synergique. L'invention concerne enfin l'utilisation de ces composés spécifiques et/ou de la radiothérapie pour la fabrication des préparations des associations médicamenteuses considérées.

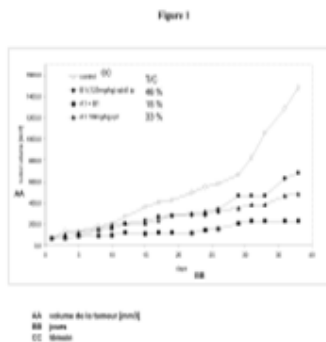

(11) 7596 (22) 05 Juin 2009

(21) PCT/EP2009/056944

(30) EP 08157800.7 du 06.06.2008
EP 09160297.9 du 14.05.2009

(73) BOEHRINGER INGELHEIM INTERNATIONAL GMBH.
Binger Str. 173 55216 Ingelheim Am Rhein ALLEMAGNE.

(74) Maître M.A. Badri

(54) FORMULATIONS PHARMACEUTIQUES SOLIDES COMPRENANT DU BIBW 2992

(57) La présente invention concerne une forme de dosage pharmaceutique qui contient la substance active BIBW 2992 sous forme d'un sel de dimaléate, permettant d'obtenir un profil de libération immédiate de la substance active. L'invention concerne en outre des intermédiaires compactés qui comprennent un sel de dimaléate de BIBW 2992 (BIBW 2992 MA₂) sous la forme d'une poudre préparée en utilisant une étape combinée de compactage à rouleaux et de tamisage du BIBW 2992 MA₂, des mélanges intermédiaires préparés à partir dudit intermédiaire compacté, ainsi que des formulations orales solides permettant d'obtenir un profil de libération immédiate de la substance active, préparées à partir dudit intermédiaire compacté ou desdits mélanges d'intermédiaires prêts pour utilisation/ingestion, par ex., des formulations en capsules ou en comprimés telles que des comprimés nus ou pelliculés préparés par compression directe, et des procédés pour leur production.

(11) 7597 (22) 10 Juin 2009

(21) PCT/NL2009/050320

(30) NL 2001664 du 10.06.2008

(73) RECTICEL HOLDING NOORD B.V.
Sporstraat 69, NL-4041 CL Kesteren PAYS-BAS.

(74) Maître Abu-Ghazaleh Intellectual Property

(54) PROCÉDÉ DE FABRICATION D'UN SUBSTRAT DE PLANTE ET SUBSTRAT DE PLANTE

(57) L'invention concerne un substrat de plante qui comprend une mousse de polyuréthane primaire, fabriqué par un procédé de fabrication d'un substrat de plante, selon lequel un polyol et un isocyanate sont mis en réaction l'un avec l'autre lors d'un procédé de formation de polyuréthane primaire, afin de former une mousse de polyuréthane primaire, la mousse de polyuréthane primaire formée étant déployée en tant que substrat de plante.

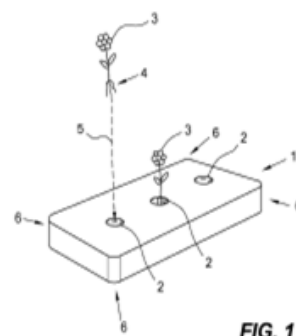

(11) 7598 (22) 08 Juin 2009

(21) PCT/IB2009/006089

(30) EP 08290532.4 du 10.06.2008
US 61/060.260 du 10.06.2008

(73) SANOFI-AVENTIS
174, Avenue de France, F-75013 Paris
FRANCE.

(74) Maître Abu-Ghazaleh Intellectual Property

(54) DRONÉDARONE DESTINÉE À LA
PRÉVENTION D'UNE CARDIOVERSION

(57) L'invention porte sur l'utilisation de la dronédarone pour la préparation d'un médicament destiné à être utilisé pour la prévention d'une cardioversion.

(11) 7599 (22) 03 Mars 2009

(21) PCT/GB2009/050211

(30) US 12/214.902 du 04.03.2008

(73) MOVIRTU LIMITED.
2nd Floor 145-157 St John Street,
London EC17 4PY
GRANDE BRETAGNE.

(74) Maître M. Sator

(54) PROCÉDÉ ET SYSTÈME POUR PER-
METTRE UNE UTILISATION DE TÉLÉ-
PHONE MOBILE PARTAGÉE PERSON-
NALISÉE

(57) L'invention porte sur un système et un procédé pour permettre une utilisation de téléphone mobile partagée personnalisée à l'intérieur d'un réseau de télécommunications sans fil, y compris une application illustrative de l'invention telle qu'elle porte sur des abonnés mobiles qui ne peuvent pas s'offrir un combiné téléphonique mobile dans les marchés émergents. Par exemple, un abonné sans fil prépayé peut être approvisionné sur un réseau sans fil sans avoir besoin d'un combiné téléphonique mobile ou d'une carte SIM, mais avec un numéro de téléphone personnel. L'abonné peut accéder à son compte et invoquer le système par composition d'un code court de données de service supplémentaires non structurées (USSD) suivi de son numéro de compte, sur un combiné emprunté, afin d'accéder à un menu personnalisé envoyé par le système sur le réseau. Des caractéristiques clés de la description sont un très bas coût d'entrée et la capacité pour un abonné à accéder au système à partir de n'importe quel combiné GSM MAP2+ sans avoir besoin d'aucune modification ni d'aucun téléchargement d'applications.

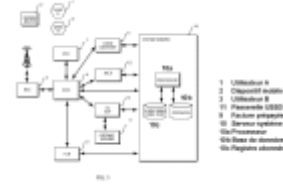

(11) 7600 (22) 31 Juillet 2009

(21) PCT/IB2009/006420

(30) FR 08/04420 du 31.07.2008

(73) LABORATOIRES THEA
12, Rue Louis Blériot, Zone Industrielle du
Brezet, F-63100 Clermont-Ferrand
FRANCE.

(74) Maître N.E. Djelliout

(54) FLACON DE CONDITIONNEMENT DE
LIQUIDE À DISTRIBUER GOUTTE À
GOUTTE À PROTECTION ANTIBAC-
TÉRIENNE

(57) La présente invention concerne un flacon de conditionnement d'un liquide à distribuer goutte à goutte comprenant un réservoir à paroi à déformation élastiquement réversible par admission d'air à l'intérieur du récipient, surmonté d'une tête de distribution du liquide comportant un embout compte-gouttes dépassant à l'extérieur du flacon et une membrane filtrante antibactérienne, partiellement hydrophile et partiellement hydrophobe, interposée en travers de la circulation du liquide et de l'air, à la base dudit embout. Dans la tête de distribution, elle propose de réaliser l'embout seul en un matériau contenant un agent bactéricide ayant effet en prévention de tout développement bactérien à la surface dudit embout du côté extérieur à la membrane anti-bactérienne. Un noyau poreux est avantageusement disposé dans le canal d'expulsion de liquide et de rentrée d'air.

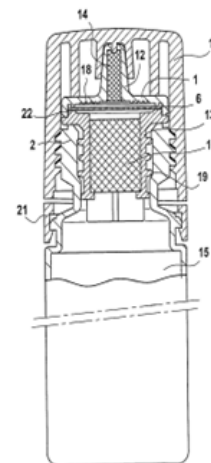

FIG.4



BON DE SOUSCRIPTION

Je soussigné :

Domicilié :

Souhaite :

- acquérir :exemplaire (s) du Bulletin Officiel de la Propriété Industrielle (BOPI)
édité par l'INAPI sous le n° :en date du :

au prix de 400 Dinars l'exemplaire.

- Souscrire 1 abonnement (s) annuel (s) au BOPI, pour les années 200.....
au prix de 1500 dinars (il est conseillé d'y inclure l'année correspondant à celle de votre
dépôt, pour la surveillance des éventuelles contrefaçons).

Les abonnements ont toujours pour point de départ le 1er Janvier de l'année concernée.

Fait àle.....
Signature

(cachet en sus pour les organismes)

BENEFICIAIRE DE LA COMMANDE	
NOM OU RAISON SOCIALE	ADRESSE
.....
.....

✳ **Pour les étrangers :** A transférer le montant au compte de l'INAPI n° 00 2000 12120 32 64 180 71

Banque Extérieure Algérie,
Agence Amirouche,
Rue Colonel Amirouche, Alger

Pour plus d'information, veuillez contacter

Adresse:

INAPI 42, rue Larbi Ben M'hidi (3ème étage)
- BP 403 - Alger Gare

Web : [http : // www.inapi.org](http://www.inapi.org)

Direction Générale :

☎ : (021) 73 - 01 - 42
Fax : (021) 73 - 55 - 81
(021) 73 - 96 - 44

Marque :

☎ / Fax: (021) 73 - 23 - 58
(021) 73 - 59 - 39

E-mail :

marques @ inapi.org

Brevet :

☎ : (021) 73 - 57 - 74

E-mail :

brevets @ inapi.org

Innovations : ☎: (021) 73 - 60 - 72