

# **SOMMAIRE**

## **MARQUES**

	<b>Pages</b>
◆ Marques de fabrique, de commerce ou de service.....	3
◆ Note d'information sur la protection des marques.....	4
◆ Barème des taxes applicables aux marques.....	5
◆ Classification internationale des produits et des services aux fins de l'enregistrement des marques établies en vertu de l'Arrangement de Nice (10 <sup>ème</sup> Edition).....	6
◆ Marques de fabrique, de commerce ou de service enregistrées.....	7

**Bulletin Officiel de la  
Propriété Industriel  
N° 331 Juin 2013**

## **BREVETS D'INVENTIONS**

◆ Brevets d'inventions.....	138
◆ Formalités liées au dépôt d'une demande de brevet d'invention.....	139
◆ Barème des taxes applicables aux brevets d'invention.....	140
◆ Brevets d'invention délivrés.....	141

# Marques de Fabrique, de Commerce ou de Services

## \* Sont publiées dans ce bulletin :

Les enregistrements de marques effectués en application de l'article 5 de l'Ordonnance N° 03-06 du 19 Juillet 2003, relative aux marques de fabrique et de commerce.

Ces enregistrements bénéficient d'une protection de dix (10) ans à compter de la date du dépôt de la demande d'enregistrement.

## \* Ne sont pas publiées dans ce bulletin :

Les enregistrements internationaux dont la protection est étendue à l'Algérie, dans le cadre de l'Arrangement de Madrid concernant l'enregistrement international des marques auxquels l'Algérie est partie.

Ces enregistrements sont publiés par l'Organisation Mondiale de la Propriété Intellectuelle, dans la revue (Gazette OMPI des marques internationales) qui peut être consultée à l'INAPI.

## Avis aux Abonnés

- \* Les abonnements aux BOPI prennent effet le premier janvier de l'année en cours, quelle que soit la date à laquelle la souscription est faite.

## Administration

Adresse : INAPI 42, Rue Larbi Ben M'Hidi (3<sup>ème</sup> étage)- BP 403 – Alger Gare

☎ : (021) 73 – 23 – 58      (021) 73 – 59 – 39

Fax : (021) 73 – 55 – 81      (021) 73 – 96 – 44

Web : [http:// www.inapi.org](http://www.inapi.org) - e-mail : [Marques@inapi.org](mailto:Marques@inapi.org)

# **NOTE D'INFORMATION SUR LA PROTECTION DES MARQUES**

---

Le dépôt d'une marque est subordonné à la remise ou l'envoi à l'INAPI des pièces suivantes :

- 1) Une demande d'enregistrement de marque (en 5 exemplaires fournis par l'INAPI) datée, signée et à compléter à la machine aux rubriques 1,4, et 5 ; les reproductions de la marque, en noir et blanc, devront être apposées dans le cadre réservé à cet effet et deux reproductions supplémentaires de la marque devront y être annexées.

Pour la désignation des produits ou des services et l'indication des classes concernées, il convient de se référer à la classification internationale des produits et des services fins de l'enregistrement des marques.

- 2) 5 reproductions en couleurs, si celles-ci sont revendiquées ; il y a lieu dans ce cas, de compléter la rubrique 3 de la demande.
- 3) Un chèque libellé à l'ordre de l'INAPI d'un montant de Quatorze mille (14.000 DA), pour le dépôt d'une marque dans une seule classe de produit ou de service ; si le dépôt concerne plusieurs classes, la taxe par classe de Deux mille (2.000 DA) sera multipliée par le nombre de classes indiquées.

Toutefois, il convient de requérir, avant le dépôt de la marque, une recherche d'antériorité auprès de nos services qui portera sur toutes les marques enregistrées (nationales et internationales étendues à l'Algérie) et ce, afin de vous assurer que la marque choisie n'a pas déjà été enregistrée au profit d'un tiers ; cette recherche est soumise au paiement préalable d'une taxe nationale.

La durée de la protection accordée à la marque enregistrée est de 10 ans à compter de la date de dépôt ; cette protection pourra être indéfiniment renouvelée pour des périodes d'égales durées.

Si des modifications concernant la propriété de la marque interviennent au cours de la période de protection (cession, concession de licence etc...) il conviendra d'en demander l'inscription au registre des marques et ce, à peine de nullité des actes concernés par l'ordonnance n°03- 06 du 19 Juillet 2003, relative aux, ainsi qu'aux textes pris pour son application.

**TAXES PARAFISCALES RELATIVES AUX MARQUES  
DE FABRIQUE, DE COMMERCE OU DE SERVICES  
EN APPLICATION DE LA LOI DE FINANCES POUR L'ANNEE 2007**

Code	Nature des Taxes	Tarif Unitaire (en dinars)
<b>TAXES DE DEPOT OU DE RENOUELEMENT</b>		
746-01	Taxe de dépôt.....	14.000
	Taxe de renouvellement.....	15.000
746-02	Taxe d'enregistrement par classe de produit ou de service.....	2.000
746-03	Taxe de revendication de priorité.....	1.000
<b>TAXES POSTERIEURES AUX DEPOTS</b>		
746-04	Taxe de délivrance d'un certificat d'identité.....	800
746-05	Taxe de renonciation à l'utilisation d'une marque.....	800
746-06	Surtaxe de retard pour le renouvellement d'une marque.....	800
<b>TAXES DES RECHERCHES, COPIES</b>		
746-07	Taxe de recherche à l'identique par marque.....	1.600
	Taxe de recherche à l'identique au-delà d'une classe supplémentaire.....	400
746-08	Taxe de recherche de similitude dans 3 classes.....	3.000
	Taxe au-delà de la 3 <sup>ème</sup> classes.....	3.000
746-09	Taxe de correction d'erreur matérielle par marque.....	400
746-10	Taxe de délivrance d'une copie certifiée conforme d'un document de marque.....	400
746-11	Taxe de délivrance d'une copie de règlement d'utilisation d'une marque collective par page.....	400
<b>TAXES RELATIVES AU REGISTRE DES MARQUES</b>		
746-12	Taxe d'inscription d'acte portant cession ou concession d'une marque ou transfert par succession.....	3.000
	- pour chacune des marques suivantes visées dans le même borderau.....	200
746-13	Taxe d'inscription de toute autre nature, relative à une marque.....	1.600
	- pour chacune des marques suivantes visées dans le même borderau.....	200
746-14	Taxe de délivrance d'une copie certifiée d'inscription au registre des marques ou certificat constatant qu'il n'en existe aucune.....	800
<b>TAXE POUR DEPOT D'UNE MARQUE D'ENREGISTREMENT INTERNATIONAL</b>		
746-15	Taxe nationale pour la demande d'enregistrement international d'une marque.....	4.000

# Classification internationale des produits et de services aux fins de l'enregistrement des marques établies en vertu de l'Arrangement de Nice

## LISTE DES CLASSES

### (10ème édition)

#### Produits

1. Produits chimiques destinés à l'industrie, aux sciences, à la photographie, ainsi qu'à l'agriculture, l'horticulture et la sylviculture; résines artificielles à l'état brut, matières plastiques à l'état brut; engrais pour les terres; compositions extinctrices; préparations pour la trempe et la soudure des métaux; produits chimiques destinés à conserver les aliments; matières tannantes; adhésifs (matières collantes) destinés à l'industrie.
2. Couleurs, vernis, laques; préservatifs contre la rouille et contre la détérioration du bois; matières tinctoriales; mordants; résines naturelles à l'état brut; métaux en feuilles et en poudre pour peintres, décorateurs, imprimeurs et artistes.
3. Préparations pour blanchir et autres substances pour lessiver; préparations pour nettoyer, polir, dégraisser et abraser; savons; parfumerie, huiles essentielles, cosmétiques, lotions pour les cheveux; dentifrices.
4. Huiles et graisses industrielles; lubrifiants; produits pour absorber, arroser et lier la poussière; combustibles (y compris les essences pour moteurs) et matières éclairantes; bougies et mèches pour l'éclairage.
5. Produits pharmaceutiques et vétérinaires; produits hygiéniques pour la médecine; substances diététiques à usage médical, aliments pour bébés; emplâtres, matériel pour pansements; matières pour plomber les dents et pour empreintes dentaires; désinfectants; produits pour la destruction des animaux nuisibles; fongicides, herbicides.
6. Métaux communs et leurs alliages; matériaux de construction métalliques; constructions transportables métalliques; matériaux métalliques pour les voies ferrées; câbles et fils métalliques non électriques; serrurerie et quincaillerie métalliques; tuyaux métalliques; coffres forts; produits métalliques non compris dans d'autres classes; minerais.
7. Machines et machines-outils, moteurs (à l'exception des moteurs pour véhicules terrestres); accouplements et organes de transmission (à l'exception de ceux pour véhicules terrestres); instruments agricoles autres que ceux actionnés manuellement; couveuses pour les œufs.
8. Outils et instruments à main entraînés manuellement; coutellerie, fourchettes et cuillers; armes blanches; rasoirs.
9. Appareils et instruments scientifiques, nautiques, géodésiques, photographiques, cinématographiques, optiques, de pesage, de mesurage, de signalisation, de contrôle (inspection), de secours (sauvetage) et d'enseignement; appareils et instruments pour la conduite, la distribution, la transformation, l'accumulation, le réglage ou la commande du courant électrique; appareils pour l'enregistrement, la transmission, la reproduction du son ou des images; supports d'enregistrement magnétiques, disques acoustiques; distributeurs automatiques et mécanismes pour appareils à prépaiement; caisses enregistreuses, machines à calculer, équipement pour le traitement de l'information et les ordinateurs; extincteurs.
10. Appareils et instruments chirurgicaux, médicaux, dentaires et vétérinaires, membres, yeux et dents artificiels; articles orthopédiques; matériel de suture.
11. Appareils d'éclairage, de chauffage, de production de vapeur, de cuisson, de réfrigération, de séchage, de ventilation, de distribution d'eau et installations sanitaires.
12. Véhicules; appareils de locomotion par terre, par air ou par eau.
13. Armes à feu; munitions et projectiles; explosifs; feux d'artifice.
14. Métaux précieux et leurs alliages et produits en ces matières ou en plaqué non compris dans d'autres classes; joaillerie, bijouterie, pierres précieuses; horlogerie et instruments chronométriques.
15. Instruments de musique.
16. Papier, carton et produits en ces matières, non compris dans d'autres classes; produits de l'imprimerie; articles pour reliures; photographies; papeterie; adhésifs (matières collantes) pour la papeterie ou le ménage; matériel pour les artistes; pinceaux; machines à écrire et articles de bureau (à l'exception des meubles); matériel d'instruction ou d'enseignement (à l'exception des appareils) matières plastiques pour l'emballage (non comprises dans d'autres classes); caractères d'imprimerie; clichés.
17. Caoutchouc, gutta-percha, gomme, amiante, mica et produits en ces matières non compris dans d'autres classes; produits en matière plastique mi-ouvrés; matières à calfeutrer, à étouper et à isoler, tuyaux flexibles non métalliques.

18. Cuir et imitations du cuir, produits en ces matières non compris dans d'autres classes; peaux d'animaux; malles et valises; parapluies, parasols et cannes; fouets et sellerie.
19. Matériaux de construction non métalliques; tuyaux rigides non métalliques pour la construction; asphalté, poix et bitume; constructions transportables non métalliques; monuments non métalliques.
20. Meubles, glaces (miroirs), cadres; produits, non compris dans d'autres classes, en bois, liège, roseau, jonc, osier, corne, os, ivoire, baleine, écaille, ambre, nacre, écume de mer, succédanés de toutes ces matières ou en matières plastiques.
21. Ustensiles et récipients pour le ménage ou la cuisine; peignes et éponges; brosses (à l'exception des pinceaux); matériaux pour la broserie; matériel de nettoyage; paille de fer; verre brut ou mi-ouvré (à l'exception du verre de construction); verrerie, porcelaine et faïence non comprises dans d'autres classes.
22. Cordes, ficelles, filets, tentes, bâches, voiles, sacs (non compris dans d'autres classes); matières de rembourrage (à l'exception du caoutchouc ou des matières plastiques); matières textiles fibreuses brutes.
23. Fils à usage textile.
24. Tissus et produits textiles non compris dans d'autres classes; couvertures de lit et de table.
25. Vêtements, chaussures, chapellerie.
26. Dentelles et broderies, rubans et lacets; boutons, crochets et œillets, épingles et aiguilles; fleurs artificielles.
27. Tapis, paillasons, nattes, linoléum et autres revêtements de sols; tentures murales non en matières textiles.
28. Jeux, jouets; articles de gymnastique et de sport non compris dans d'autres classes; décorations pour arbres de Noël.
29. Viande, poisson, volaille et gibier; extraits de viande; fruits et légumes conservés, congelés, séchés et cuits; gelées, confitures, compotes; œufs, lait et produits laitiers; huiles et graisses comestibles.
30. Café, thé, cacao, sucre, riz, tapioca, sagou, succédanés du café; farines et préparations faites de céréales, pain, pâtisserie et confiserie, glaces comestibles; miel, sirop de mélasse; levure, poudre pour faire lever; sel, moutarde; vinaigre, sauces (condiments); épices; glace à rafraîchir.
31. Produits agricoles, horticoles, forestiers et graines, non compris dans d'autres classes; animaux vivants; fruits et légumes frais; semences, plantes et fleurs naturelles; aliments pour les animaux; malt.
32. Bières; eaux minérales et gazeuses et autres boissons non alcooliques; boissons de fruits et jus de fruits; sirops et autres préparations pour faire des boissons.
33. Boissons alcooliques (à l'exception des bières).
34. Tabac; articles pour fumeurs; allumettes.

#### Services

35. Publicité; gestion des affaires commerciales; administration commerciale; travaux de bureau.
36. Assurances; affaires financières; affaires monétaires; affaires immobilières.
37. Construction; réparation; services d'installation.
38. Télécommunications.
39. Transport; emballage et entreposage de marchandises; organisation de voyages.
40. Traitement de matériaux.
41. Éducation; formation; divertissement; activités sportives et culturelles.
42. Services scientifiques et technologiques ainsi que services de recherches et de conception y relatifs; services d'analyses et de recherches industrielles; conception et développement d'ordinateurs et de logiciels.
43. Services de restauration (alimentation); hébergement temporaire.
44. Services médicaux; services vétérinaires; soins d'hygiène et de beauté pour êtres humains ou pour animaux; services d'agriculture, d'horticulture et de sylviculture.
45. Services juridiques; services de sécurité pour la protection des biens et des individus; services personnels et sociaux rendus par des tiers destinés à satisfaire les besoins des individus.

# **Marques de Fabrique, de Commerce ou de Service Enregistrées**

---

**Codes «INID» normalisés recommandés et minimum  
requis pour l'identification des données bibliographiques  
des marques**



- (111) Numéro d'ordre de l'enregistrement**
- (151) Date de l'enregistrement**
- (210) Numéro d'ordre de la demande**
- (230) Données relatives aux expositions**
- (300) Données relatives à la priorité selon la convention de Paris**
- (511) Classification internationale des produits et services**
- (540) Reproduction de la marque**
- (732) Nom et adresse du titulaire de l'enregistrement**
- (740) Nom du mandataire**

(111) 84135 (151) 25 Octobre 2012

(210) 123378

(732) EURL PHARMALLIANCE LABO.  
Domaine Kouchi Idir, BP 85 bis,  
Ouled Fayet, Alger  
ALGERIE.



**EXSART**

(511) 5, 35.

Produits pharmaceutiques, traitement pour maladies cardiovasculaires. Commercialisation des produits pharmaceutiques.

(111) 84136 (151) 31 Octobre 2012

(210) 123430

(732) AVK Holding A/S.  
Søndergade 33,  
8464 Galten  
DANEMARK.

(740) Maître Dj. Boukrami

**AVK**

(511) 6, 11, 20.

Métaux communs et leurs alliages, matériaux de construction métalliques, construction transportables métalliques, matériaux métalliques pour voies ferrées, câbles et fils métalliques non électriques, serrurerie et quincaillerie métalliques, tuyaux métalliques, coffres - forts, produits métalliques non compris dans d'autres classes, minerais, soupapes métalliques, autres que parties de machines, clapets de conduites d'eau en métal, couvercles de trous d'homme métalliques, couvercle métalliques. Appareils d'éclairage, de chauffage, de production de vapeur, de cuisson, de réfrigération, de ventilation, de distribution d'eau et installation sanitaires, soupapes de régulation de niveau pour réservoirs et des citernes, vannes thermostatiques (parties d'installations de chauffage), bouches d'incendie, appareils à gaz (accessoires de réglage et de sécurité s'y rapportant), brûleurs à gaz, appareils d'épuration des gaz générateurs de gaz (équipement), chaudières à gaz, condenseurs de gaz, autres que parties de machines, conduites de gaz (accessoires de réglage et de sécurité s'y rapportant), laveurs de gaz (parties d'installations à gaz). Meubles, glaces (miroirs), cadres,

produits (non compris dans d'autres classes) en bois liège, roseau, jonc, osier, corne, os, ivoire, baleine, écaille, ambre, nacre, écume de mer, succédanés de toutes ces matières ou en matières plastiques, clapets en matières plastiques (conduites d'eau), soupapes non métalliques, autres que parties de machines.

(111) 84137 (151) 31 Octobre 2012

(210) 123437

(732) NATIONAL TOBACCO TRADING LLC.  
P.O. Box- 118712, Dubai  
EMIRATS ARABES UNIS.

(740) Maître M. A. Badri



(511) 34.

Cigarettes, cigares, articles pour fumeurs, allumettes.

(111) 84138 (151) 12 Novembre 2012

(210) 123532

(732) SARL HALJING XING IMPORT-EXPORT.  
Lot A 35, N°02, Ain Naadja,  
Gué de Constantine, Alger  
ALGERIE.



(511) 6.

Vannes métalliques.

(111) 84139 (151) 12 Novembre 2012

(210) 123541

(732) SARL AXED EVENT.  
Résidence les deux Bassins, Esplanade 2  
N° 1H/56 El-Achour, Alger  
ALGERIE.



(511) 35.

Organisation d'expositions à buts commerciaux ou de publicité.

(111) 84140 (151) 13 Novembre 2012

(210) 123558

(732) ALARGAN INTERNATIONAL REAL ESTATE COMPANY K.S.C CLOSED.  
P.O. Box: 8904, Salmiyah 22060,  
Shuwaikh, Street 6, Plot 125, Koweït  
KOWEIT.

(740) Maître Abu-Ghazaleh Intellectual Property



(511) 35, 36, 37.

Publicité, gestion des affaires commerciales, administration commerciale, travaux de bureau. Assurances, affaires financières, affaires monétaires, affaires immobilières. Construction, réparation, services d'installation.

(111) 84141 (151) 18 Novembre 2012

(210) 123585

(732) KOPAŞ KOZMETİK PAZARLAMA VE SANAYİ ANONİM ŞİRKETİ.  
Maslak Mahallesi Sümer Sk.  
N°: 4 Şişli İstanbul  
TURQUIE.

(740) Maître N. Djelliout

## NATURAL INNOVATION SCIENCE

(511) 3, 5.

Préparation pour blanchir et autres substances pour lessiver, préparation pour nettoyer, polir, dégraisser et abraser, savons, parfumerie, huiles essentielles, cosmétiques, lotion pour les cheveux, dentifrices. Produits pharmaceutiques et vétérinaires, produits hygiéniques pour la médecine, aliments et substances

diététiques à usage médical ou vétérinaire, aliments pour bébés, compléments alimentaires pour êtres humains et animaux, emplâtres, matériel pour pansements, matières pour plomber les dents et pour empreintes dentaires, désinfectants, produit pour destruction d'animaux nuisibles, fongicides, herbicides.

(300) TR, le 04 Septembre 2012, N° 2012/75200

(111) 84142

(151) 18 Novembre 2012

(210) 123581

(732) BARE TEKSTIL TRIKO SANAYI VE TICARET LIMITED SİRKETİ.

(Legal Limited Liability Company under the TR laws) Mimar Kemalettin Mah, Hayriye Tuccani Cad. N° 39 Giriş Kat Laleli Fatih, İstanbul (TR) TURQUIE.

(740) Maître M. Hamdane



(511) 25, 35.

Vêtements (vêtements de dessus et sous-vêtements), tricots, (vêtements), jeans, vêtements en cuir, à savoir manteaux en cuir, vestes en cuir, vêtements en imitation cuir, survêtements, chemises, vestes, vestes en serge, pantalons, jupes chemisiers, maillots de bain, vêtements de plage, sous-vêtements, gants, à savoir gants de cyclisme, gants d'équitation, chaussettes, bottes, pantoufles, chaussures pour bébés, chaussures de sport à savoir chaussures de football, chaussures de gymnastique, ferrures de chaussures, semelles de chaussures, talonnettes pour bottes et chaussures, bas, couvre-chaussures, coiffures, à savoir chapeaux, casquettes, couches en tissu, veste de bébé, bavoirs pour enfants en tissu, cravates, nœuds papillon, châles, écharpes, foulards cols (habillement), manchons, bandanas (foulards), manchettes (vêtements), ceintures porte-monnaie, jarretelles, jarretières cheville. Groupement pour le bénéfice d'autrui d'une variété de marchandises, à l'exclusion de leur transport, permettant aux clients de voir et acheter ces produits (en particulier ceux de la classe 25).

(111) 84143

(151) 18 Novembre 2012

(210) 123582

(732) ROSENSE KOZMETİK VE GIDA URUNLERİ SANAYİ VE TICARET ANONİM SİRKETİ.  
(Legal Joint Stock Company) Davraz Mahallesi 115. Cadde N° 105, Isparta  
TURQUIE.



(740) Maître M. Hamdane

Rosense



(511) 3.

Préparation pour blanchir et autres substances pour lessiver, préparation pour nettoyer, polir, dégraisser et abraser, savons, parfumerie, huiles essentielles, cosmétiques, lotions pour les cheveux, dentifrices.

(111) 84144 (151) 19 Novembre 2012

(210) 123607

(732) SARL SUILAIT.  
12, Zone Industrielle Palma,  
Constantine  
ALGERIE.



(511) 29, 30, 32.

Viande, poisson, volaille et gibier, extrait de viande, fruits et légumes conservés, séchés et cuits, gelées, confitures, compotes, œufs, laits et produits laitiers, huiles et graisse comestible. Café, thé, cacao, riz, tapioca, sagou, succédanés du café, farines et préparation faites de céréales, pain, pâtisserie et confiserie, glace comestibles, miel, sirop de mélasse, levure, poudre pour faire lever, sel, moutarde, vinaigre, sauce (condiments) épices, glace à rafraichir. Eaux minérales et gazeuse et autres boissons non alcoolique, boisson de fruits et jus de fruits, sirop et autres préparation pour faire des boissons.

(111) 84145 (151) 19 Novembre 2012

(210) 123618

(732) ALTICOR INC.  
Société organisée et existante sous les lois de l'état de Michigan  
7575 Fulton Street East, Ada,  
Michigan 49355  
ETATS-UNIS D'AMERIQUE.

(740) Maître Maya Sator

## ARTISTRY

(511) 3, 21.

Cosmétiques et produits de toilette, nommément baume pour les lèvres, rouges à lèvres et couleurs pour les lèvres, crayons à sourcils, ombres à paupières couleurs, maquillages compacts, masques hydratants et revitalisants pour la peau, crème démaquillante et gel nettoyant tonique pour la peau, fond de teint, maquillage liquide teinté, poudre maquillage, anti cernes, fard en poudre et en crème, poudres pour le visage, traceurs, récils et mascara en couleurs. Ustensiles et récipients, nommément brosses et éponges cosmétiques, et étuis de rangement compacts.

(111) 84146 (151) 19 Novembre 2012

(210) 123620

(732) KELLOGG COMPANY.  
A Delaware corporation  
One Kellogg Square, Battle Creek,  
Michigan  
ETATS UNIS D'AMERIQUE.

(740) Maître N. Djellout

## COCO POPS

(511) 30.

Préparations faites de céréales, céréales pour petit-déjeuner, snacks à base de céréales, barres de céréales.

(111) 84147 (151) 20 Novembre 2012

(210) 123626

(732) PANDORA A/S.  
Hovedvejen 2,  
2600 Glostrup  
DANEMARK.

(740) Maître Dj. Boukrami

## PANDORA

(511) 3, 9, 14, 18, 25, 35.

Produits de parfumerie, préparation pour nettoyer et polir. Lunettes, montures de lunettes, lunettes de soleil, lunettes de sport, étuis à lunettes, publications électroniques téléchargeables. Articles de bijouterie, strass, produits en métaux précieux et leurs alliages ou en plaqué, pierres précieuses et pierres semi-précieuses, ornements en métaux précieux ou en plaqué, boutons de manchettes, épingles de parure, montres, bracelets de montres, chaînes de montres, étuis pour articles de

bijouterie et montres. Cuir et imitations du cuir, produits en ces matières non compris dans d'autres classes. Vêtement, chaussures, chapellerie. Services de vente au détail, services de vente en gros et ventes sur internet relatifs aux articles de bijouterie, produits en métaux précieux, métaux précieux, montres, produits de parfumerie, préparations pour nettoyer et polir, lunettes de soleil, produits en cuir et imitations de cuir, vêtements, chaussures et chapellerie.

(111) 84148 (151) 20 Novembre 2012

(210) 123627

(732) CONSTRUCTION RESEARCH & TECHNOLOGY GMBH.  
Une Société de droit Allemand  
Dr.-Albert-Frank-Strasse 32, Trostberg  
ALLEMAGNE.

(740) Maître Dj. Boukrami

## MASTERRHEOBUILD

(511) 1.  
Additifs chimiques pour béton.

(111) 84149 (151) 20 Novembre 2012

(210) 123628

(732) CONSTRUCTION RESEARCH & TECHNOLOGY GMBH.  
Une Société de droit Allemand  
Dr.-Albert-Frank-Strasse 32, Trostberg  
ALLEMAGNE.

(740) Maître Dj. Boukrami

## MASTERPOZZOLITH

(511) 1.  
Additifs chimiques pour béton.

(111) 84150 (151) 20 Novembre 2012

(210) 123629

(732) CONSTRUCTION RESEARCH & TECHNOLOGY GMBH.  
Une Société de droit Allemand  
Dr.-Albert-Frank-Strasse 32, Trostberg  
ALLEMAGNE.

(740) Maître Dj. Boukrami

## MASTERPOLYHEED

(511) 1.  
Additifs chimiques pour béton.

(111) 84151 (151) 20 Novembre 2012

(210) 123630

(732) CONSTRUCTION RESEARCH & TECHNOLOGY GMBH.  
Une Société de droit Allemand  
Dr.-Albert-Frank-Strasse 32, Trostberg  
ALLEMAGNE.

(740) Maître Dj. Boukrami

## MASTERGLENIUM

(511) 1.  
Additifs chimiques pour béton.

(111) 84152 (151) 21 Novembre 2012

(210) 123635

(732) Monsieur SAIDANI Hocine  
08, Rue Franklin Roosevelt, Alger  
ALGERIE.



(511) 39.  
Organisations de voyages.

(111) 84153 (151) 21 Novembre 2012

(210) 123639

(732) SARL LED TRADING IMPORT & EXPORT.  
Cité Makam El -Chahid, N° 19,  
Rue Guechichi Salah, 19000 Setif  
ALGERIE.



(511) 1, 3, 5, 7.

Détartrants, autres qu'à usage domestique. Poudres et liquides à usages multiples pour nettoyer, polir et abraser, nettoyeurs pour fours, préparation pour nettoyer, crèmes nettoyantes, préparations et agents de nettoyage, assouplissants pour textiles. Liquide vaisselle, préparations de nettoyage à base de solvants, préparations pour déboucher les canalisations et éviers, préparations nettoyantes pour canalisations, détergents pour lave-vaisselle, crèmes à polir, savons liquides, savons, shampoings, savons désodorisants, détachants, détartrants à usage domestique, préparation pour détartrer à usage domestique, préparation pour dégraisser, préparations pour nettoyer, polir, dégraisser et abraser, eau de javel. Désodorisants. Dégraisseuses (machine).

(111) 84154 (151) 22 Novembre 2012

(210) 123645

(732) CENTER EZINE D'ESTHETIQUE TRDIONNEL S.A.R.L.  
Lot 133, Hlioua, Bd Ali Taata, Ain Sebaa,  
Bp : 20250, Casablanca  
MAROC.

(740) Maître N. Issaadi



(511) 3, 44.

Préparations pour blanchir et autres substances pour lessiver, préparations pour nettoyer, polir, dégraisser et abraser, savons, parfumerie, huiles essentielles, cosmétiques, lotions pour cheveux, dentifrices les déodorants (parfumerie), les préparations pour parfumer l'atmosphère, les produits hygiéniques qui sont des produits de toilette. Services médicaux, services vétérinaires, soins d'hygiène et de beauté pour êtres humains ou pour animaux, services d'agriculture, d'horticulture et de sylviculture. Comprend essentiellement les soins médicaux, d'hygiène corporelle et de beauté donnés par des personnes ou des établissements à des êtres humains et des animaux, elle comprend également les services se rapportant aux

domaines de l'agriculture, de l'horticulture et de la sylviculture.

(111) 84155 (151) 22 Novembre 2012

(210) 123646

(732) SOCIETE DISTRIBUTEUR KABOOR SARL.  
Lot 133 Hlioua Bd Ali Yaata, Ain Sebaa  
Bp 20250, Casablanca  
MAROC.

(740) Maître N. Issaadi



(511) 3, 44.

Préparations pour blanchir et autres substances pour lessiver, préparations pour nettoyer, polir, dégraisser et abraser, savons, parfumerie, huiles essentielles, cosmétiques, lotions pour cheveux, dentifrices, déodorants (parfumerie), les préparations pour parfumer l'atmosphère, les produits hygiéniques qui sont des produits de toilette. Comprend essentiellement les soins médicaux, d'hygiène corporelle et de beauté donnés par des personnes ou des établissements à des êtres humains et des animaux, elle comprend également les services se rapportant aux domaines de l'agriculture, de l'horticulture et de la sylviculture.

(111) 84156 (151) 22 Novembre 2012

(210) 123649

(732) Monsieur BOUREKBA Abdelouheeb  
Commune de Kerkeria, Skikda  
ALGERIE.



(511) 3.

Crèmes hydratantes, crèmes pour pieds, crèmes pour les mains, gel pour cheveux, shampooing, après shampooing, masque pour visage, masque pour cheveux, crème dépilatoire, parfum.

(111) 84157 (151) 22 Novembre 2012

(210) 123654

(732) SABIC HOLDING EUROPE B.V.

Une société à responsabilité limitée organisée selon les lois des Pays-Bas, Europa Boulevard 1 Sittard NL-6135LD, PAYS-BAS.

(740) Maître Dj. Boukrami



(511) 1, 6, 17, 23, 37, 40, 42.

Produits chimiques destinés à l'industrie, aux sciences, à la photographie, à savoir produits chimiques pour la photographie, ainsi qu'à l'agriculture, l'horticulture et la sylviculture, résines artificielles à l'état brut, matières plastiques à l'état brut, engrais pour les terres, compositions extinctrices, préparations pour la trempe et la soudure des métaux, produits chimiques destinés à conserver les aliments, matières tannantes, adhésifs (matières collantes) destinés à l'industrie, matières plastiques, à savoir résines artificielles à l'état brut, matières plastiques à l'état brut, plastiques techniques, à savoir, composés plastiques de moulage utilisés dans la fabrication d'articles moulés en matières plastiques reconstituées, mélanges, composés et dispersions de matières plastiques, tous destinés à la fabrication ultérieure de matières plastiques. Métaux communs et leurs alliages, matériaux de construction métalliques, produits laminés à chaud, à savoir constructions préfabriquées en acier, parties préfabriquées pour la construction navale, tuyaux, constructions transportables métalliques, matériaux métalliques pour les voies ferrées, câbles et fils métalliques non électriques, serrureries métalliques, à savoir tiges de fil métalliques et barres métalliques, tuyaux métalliques, coffres forts métalliques, minerais métalliques. Produits en matières plastiques mi-ouvrées, matières à calfeutrer et à isoler. Fils à usage textile. Services de conseils concernant la construction d'usines et installations. Traitement sur commande de produits et matériaux, à savoir produits chimiques destinés à l'industrie, aux sciences, à la photographie, ainsi qu'à l'agriculture, l'horticulture et la sylviculture, résines artificielles à l'état brut, matières plastiques à l'état brut, engrais pour les terres, compositions extinctrices, préparations pour

la trempe et la soudure des métaux, produits chimiques destinés à conserver les aliments, matières tannantes, adhésifs (matières collantes) destinés à l'industrie, métaux communs et leurs alliages, matériaux de construction, billettes et brames métalliques, produits laminés à chaud, tels que constructions, constructions navales et tuyaux préfabriqués en acier, constructions transportables métalliques, matériaux métalliques pour les voies ferrées, câbles et fils métalliques non électriques, serrurerie et quincaillerie métalliques, à savoir tiges de fil métallique et barres métalliques, tuyaux métalliques, coffres forts métalliques, minerais métalliques. Services de conseils techniques dans le domaine de l'utilisation de produits chimiques et matériaux synthétiques, conception pour autrui d'usines et installations, services d'ingénierie et de consultation concernant la conception d'usines et installations, simulation de procédés chimiques et scientifiques, recherche scientifiques et consultation et recherche technologiques dans le domaine de la chimie, la biologie, la physique, la microbiologie, la bactériologie et la génétique, services d'analyses et de recherches industrielles.

(300) US, le 01 Novembre 2012, N° 85/769.221

(111) 84158 (151) 22 Novembre 2012

(210) 123656

(732) JJA.

Société Anonyme,  
Bâtiments 3,157, Avenue Charles Floquet,  
93150 le Blanc Mesnil  
FRANCE.

(740) Maître Dj. Boukrami



(511) 4, 11, 14, 16, 18, 20, 21, 23, 24, 26, 27, 34, 35.

Bougies, bougies parfumées, mèches. Appareils d'éclairage, de cuisson, de réfrigération, de séchage, de ventilation, lanternes d'éclairage, lampions (lanternes en papier), lampes, lampadaires, lustres, appliques murales, abat-jours, tubes lumineux pour l'éclairage, fontaines et fontaines ornementales, grille-pains, glacières, cuvettes de toilettes, tubes à décharge électrique pour l'éclairage, tubes de lampes, tubes lumineux pour l'éclairage, bouillottes (non électriques), potences non métalliques pour la suspension de lanternes. Joaillerie, bijouterie, horlogerie et instruments chronométriques, étuis à cigares en métaux précieux, étuis à, cigarettes en

métaux précieux, coffrets en matériaux précieux, pendules, pendules de salon, montres, horloges. Produits de l'imprimerie, articles pour reliures, photographies, articles de papeterie, adhésifs (matières collantes) pour la papeterie ou le ménage, matériel pour les artistes, pinceaux, machines à écrire et articles de bureau (à l'exception des meubles), matériel d'instruction ou d'enseignements (à l'exception des appareils), caractère d'imprimerie, clichés. Papier, carton, boîtes en carton ou en papier, affiches, albums, cartes, livres, journaux, prospectus, brochures, calendriers, instruments d'écriture, objets d'art gravés ou lithographiés, tableaux (peintures) encadrés ou non, aquarelles, patrons pour la couture, dessins, instruments de dessin, mouchoirs de poche en papier, serviettes de toilette en papier, linge de table en papier, sacs et sachets (enveloppes, pochettes) en papier ou en matières plastiques pour l'emballage, sacs à ordures en papier ou en matières plastiques, autocollants, tubes en carton. Cuir et imitations du cuir, peaux d'animaux, malles et valises, parapluies, parasols et cannes, fouets et sellerie. Sacs à main, à dos, à roulettes, sacs d'alpinistes, de campeurs, de voyage, de plage, d'écoliers, filets ou sacs à provisions, sacs ou sachets (enveloppe, pochette) en cuir pour l'emballage. Meubles (y compris meubles de jardin) en toutes matières, y compris en bois, en métal, en verre ou en matières plastiques, glaces (miroirs), cadres, produits en bois, liège, roseau, jonc, osier, corne, succédanés de toutes ces matières ou en matières plastiques à savoir boîtes, statues, figurines, plateaux de table, coffres, corbeilles, porte-livres, porte-revues, porte-parapluies, récipients d'emballage, meubles de salle de bain, meubles de cuisine, porte manteaux, boîtes aux lettres ni en métal, ni en maçonnerie, literie (à l'exception du linge de lit), niches et nids pour animaux d'intérieur, ruches pour abeilles, appliques murales décoratives (ameublement) non en matières textiles, pailles pour la dégustation des boissons, bouchons de bouteille, casiers à bouteilles, sacs de couchage pour le camping, couchettes pour animaux d'intérieur, coussins, jardinière (meuble), chaises longues, sièges, présentoirs pour journaux, mobiles (objet pour la décoration) mobiles décoratifs, oreillers, paniers non métalliques, paravent (meuble), rotin, stores et rideaux d'intérieur (mobilier), tréteaux (mobilier), vannerie, vis, étagères, anneaux de rideaux, crochets de rideaux, patères de rideaux, rideaux de perles pour la décoration, rideaux de bambou, tringles de rideaux, embrasses non en matière textile, coffrets non en matériaux précieux. Ustensiles et récipients pour le ménage ou la cuisine (ni en métaux précieux, ni en plaqué), matériel de nettoyage, à savoir : instruments de nettoyage actionnés manuellement, verres à boire, vaisselle, tasses, boîtes, bols, assiettes, plats, casseroles, carafes, flacons, spatules, bougeoirs, récipients (à boire), services à café, pots, porte-savon, vases, soliflores, tous ces produits étant en verre, porcelaine ou faïences, nécessaires et ustensiles de toilette, ustensiles de cuisson non électriques, instruments d'arrosage, arrosoirs, objets d'art en porcelaine, en terre cuite ou en verre, vaporisateurs à parfums, diffuseur pour parfums, gants de jardinage, planches à découper pour la cuisine,

planches à pain, mangeoires, photophores (bougeoirs), cache-pots, pots de fleurs, potences non métalliques pour la suspension de pots à fleurs. Fils, fils à broder, fils de laine. Tissus, couvertures de lit et de table. Tissus à usage textile, tissus élastiques, velours, linge de lit, linge de maison, linge de table non papier, linge de bain (à l'exception de l'habillement), rideaux en matière textiles ou en matière plastique, embrasses en matières textile, tissus adhésifs collables à chaud, tissus élastiques, tissus en fibre de verre à usage textile, tissus imitant les peaux d'animaux, tissus recouverts de motifs dessinés pour la borderie, canevas. Dentelles et broderies, rubans et lacets, boutons, crochets et œillets, épingles et aiguilles, fleurs et plantes artificielles, aiguilles, aiguilles à coudre, aiguilles à tricoter. Tapis, paillassons, nattes, linoléum et autres revêtements de sols (à l'exception des carrelages et des peintures), tentures murales non en matières textiles. Carpettes, papiers peints, tapis de gymnastique, gazon artificiel. Articles pour fumeurs, pierre à feux, cendriers, coupe-cigares, briquets, blagues à tabac, étuis à cigares non en métaux précieux, étuis à cigarettes non en métaux, précieux. Gestion des affaires commerciales, administration commerciale, services rendus dans le cadre d'un commerce de vente au détail (en magasin ou par correspondance, y compris la vente en ligne sur internet) d'articles d'équipement et d'aménagement de la maison, articles de décoration intérieure, de mobiliers tant pour l'aménagement intérieur qu'extérieur, d'ustensiles pour le ménage ou la cuisine, d'articles de jardinage, de jeux et de jouets, d'articles de puériculture, d'articles de sport et de loisirs, d'articles vestimentaires, d'articles textiles, d'articles de papeterie et de fournitures scolaires, d'articles de loisirs créatifs, d'articles de bijouterie fantaisie, d'articles de maroquinerie, papeterie et de fournitures scolaires, d'articles de maroquinerie, d'articles de produits cosmétiques, d'articles pour les fumeurs, d'articles en cuir, d'instruments de musique, d'appareils électroniques. Agence d'import-export. Présentation de produits sur tout moyen de communication pour la vente en gros et au détail. Publicité. Diffusion de matériel publicitaire (tracts, prospectus, imprimés, échantillons). Publicité en ligne sur un réseau informatique. Location de temps publicitaire sur tout moyen de communication, publication de textes publicitaires, location d'espaces publicitaires, diffusion d'annonces publicitaires. Courriers publicitaires, informations commerciales.

(300) CE, le 29 Octobre 2012, N° 11303039

(111) 84159 (151) 22 Novembre 2012

(210) 123657

(732) JJA.  
Société Anonyme,  
Bâtiments 3,157, Avenue Charles Floquet,  
93150 le Blanc Mesnil  
FRANCE.

**(740) Maître Dj. Boukrami**



**(511) 8, 11, 16, 17, 18, 20, 20, 21, 24, 25, 35.**

Outils et instruments à main entraînés manuellement ; coutellerie, fourchettes et cuillers (couverts), armes blanches ; rasoirs, outils à main pour le jardinage actionnés manuellement, couteaux de cuisine, ouvre-boîtes, affûteurs pour couteaux, couteaux à pizza, pics à glace, hache-viande, casse-noix, ouvre-huîtres, ciseaux, coupe-fromages, spatules, hache-légumes, trancheuses et épilateurs. Appareils d'éclairage, de chauffage, de cuisson, de réfrigération, de séchage, de ventilation et de distribution d'eau, chauffe-lits électriques ou non électriques, ustensiles de cuisson électriques, appareils et machines pour la purification, le conditionnement, la climatisation et la désodorisation de l'air, brûleurs à alcool, barbecues, appareils pour purifier, filtrer, adoucir, stériliser et vaporiser l'eau, girls (appareils de cuisson), bouilloires électriques, chauffe-biberons électriques, appareils pour le bain, chauffe-bains, autocuiseurs électriques, cafetières électriques, fours, glacières, grille-pains, rôtissoires, réfrigérateurs, réchaud, sèche-cheveux, stérilisateur, toasteurs, installation de production de vapeur, yaourtières électriques, coussins et couvertures chauffés électriquement non à usage médical, lampes électriques pour arbres de Noël, cheminée d'appartement, dispositifs de chauffage électriques plaques chauffantes électriques, machine à café électriques, générateurs de vapeur électriques, friteuses, friteuses électriques, gaufriers électriques, yaourtières, sèche-mains, bruloirs à café ; chauffe-plats ; congélateurs, appareils de cuisson à micro-ondes, radiateurs électriques, sècheurs de linge électriques, toasteurs, machines pour cuire du pain. Produits de l'imprimerie, articles pour reliures, photographies, articles de papeterie, adhésifs (matières collantes) pour la papeterie ou le ménage, matériel pour les artistes, pinceaux, machines à écrire et articles de bureau (à l'exception des meubles), matériel d'instruction ou d'enseignement (à l'exception des appareils), caractères d'imprimerie, clichés, papiers, carton, boîtes en carton ou en papier, affiches, albums, cartes, livres, journaux, prospectus, brochures, calendriers, instruments d'écriture, objets d'art gravés ou lithographiés, tableaux (peintures) encadrés ou non, aquarelles, patrons pour la couture, dessins, instruments de dessin, mouchoirs de poche en papier, serviettes de toilette en papier, linge de table en papier, sacs et sachets (enveloppes, pochettes) en papier ou en matières plastiques pour l'emballage, sacs à ordures en papier ou en matières plastiques, publications imprimées relatives

à l'alimentation et la cuisine. Gants isolants. Cuir et imitations du cuir, peaux d'animaux, malles et valises, parapluies, parasols et cannes, fouets et sellerie, portefeuilles, porte-monnaie, sacs à main, à dos, à roulettes, sacs d'alpinistes, de campeurs, de voyage, de plage, d'écoliers, coffrets destinés à contenir des affaires de toilette, colliers ou habits pour animaux, filets ou sacs à provisions, sacs ou sachets (enveloppes, pochettes) en cuir pour l'emballage. Meubles, glaces (miroirs), cadres, produits en bois, liège, roseau, jonc, osier, corne, os, ivoire, baleine, écaille, ambre, nacre, écume de mer, corail, succédanés de toutes ces matières ou en matières plastiques à savoir boîtes, statues, figurines, plateaux de table, coffres, corbeilles, porte-livres, porte-revues, porte-parapluies, porte-manteaux, coussins, présentoirs pour journaux, mobiles décoratifs, paniers non métalliques, paravents (meubles), rotins (fauteuils), stores et rideaux d'intérieur (mobilier), vannerie, coffres à jouets, cadres (meubles), meubles de rangement, dessertes, tableaux d'affichage, casier en bois et plastique. Ustensiles et récipients pour le ménage ou la cuisine, verre brut ou mi-ouvert (à l'exception du verre de construction), porcelaine, faïence, bouteilles, objets d'arts en porcelaine, en terre cuite ou en verre, statues ou figurines (statuettes) en porcelaine, en terre cuite ou en verre, aquariums d'appartement, ustensiles ou nécessaires de toilette, vaisselle, verres (récipients), verres à boire, récipients calorifuges pour les aliments et les boissons, assiettes jetables, cabarets (plateaux à servir), coupelles de présentation (récipients), plats et récipients de services, carafes, corbeilles à usage domestique, ustensiles de cuisson non électriques, dessous-de-plat (ustensiles de table), sceaux à glace, gobelets, services à café, soucoupes, boîtes à biscuits, boîtes à casse-croustes, (boîtes à pain, boîtes à thé, boîtes à savons, boîtes en métal pour la distribution de serviettes en papier, poêles à frire, casseroles, cocottes pour cuire à l'étuvée (non électriques) ; coupelles (récipient), saladiers, fouets non électriques à usage ménager, presse-fruits non électrique à usage domestique, diffuseurs pour parfums, torchons (chiffons) de nettoyage, assiettes, bols, coupelles (récipients), plats et récipients de service, saladiers, casseroles, poêles à frire, jattes, louches de cuisine, mélangeurs manuels (shakers), fouets non électriques à usage ménager, moules de cuisine, rouleaux à pâtisserie, planches à découper pour la cuisine, spatules (ustensiles de cuisine), râpes (ustensiles de cuisine), photophores. Tissu, couvertures de lit et de table, tissu à usage textile, tissus élastiques, velours, linge de lit, linge de maison, linge de table non en papier, sets de table non en papier, linge de bain (à l'exception de l'habillement). Services de vente au détail dans le cadre d'un commerce (en magasin ou par correspondance, y compris la vente en ligne sur internet) d'articles d'équipement et d'aménagement de la maison, d'articles de décoration intérieure, de mobiliers tant pour l'aménagement intérieur qu'extérieur, d'ustensiles pour le ménage ou de la cuisine, d'articles de jardinage, de jeux et de jouets, d'articles de sport et de loisirs, d'articles vestimentaires, d'articles de papeterie, d'articles de loisirs créatifs, de maroquinerie, de

produits cosmétiques et de nettoyage, agence d'import-export, présentation de produits sur tout moyen de communication pour la vente en gros et au détail, publicité, gestion des affaires commerciales, administration commerciale, travaux de bureau, diffusion de matériel publicitaire (tracts, prospectus, imprimés, échantillons), conseils en organisation et direction des affaires, comptabilité, reproduction de documents, publicité en ligne sur un réseau informatique, location de temps publicitaire sur tout moyen de communication, publication de textes publicitaires, location d'espaces publicitaires, diffusion d'annonces publicitaires, relations publiques, aides à la promotion des ventes pour des tiers, administration commerciale de licences de produits et de services de tiers, courriers publicitaires, informations commerciales.

(300) CE, le 05 Juin 2012, N° 010814572

(111) 84160 (151) 22 Novembre 2012

(210) 123659

(732) GOOGLE INC.  
1600 Amphitheatre Parkway, Mountain View,  
California 94043  
ETATS- UNIS D'AMERIQUE.

(740) Maître Abu-Ghazaleh Intellectual Property



(511) 9, 35, 38, 41, 42.

Logiciel informatiques, y compris logiciels permettant le téléchargement, la publication, l'affichage, le balisage, le blogage, le partage ou la fourniture par d'autres moyens d'informations ou de supports électroniques sur internet ou d'autres réseaux de communication. Services promotionnels pour le compte d'autres personnes, services promotionnels sous la forme d'enseignement et de divertissement en ligne, services promotionnels sous la forme du partage de contenus multimédias via internet et d'autres réseaux informatiques et de communications, services de publicité. Services de diffusion, services de web diffusion, services de communications électroniques, transmission d'informations, de textes, de codes, de messages, de données et de contenus via internet et d'autres réseaux informatiques et de communications sans fil et mobiles, fourniture en ligne de forums, de clavardoirs, de journaux, de blogues et de serveurs de listes pour l'accès à des messages, commentaires et contenus multimédias, et leur transmission entre utilisateurs. Services de divertissement, services d'enseignement, fourniture d'un portail de partage de vidéos à des fins d'enseignement et de divertissement, services de publication de vidéos, d'audio et de

contenus multimédias numériques. Services liés aux ordinateurs, services liés à internet, services de fournisseur d'applications (SFA), fourniture d'accès à des logiciels non téléchargeables, fourniture d'accès à des logiciels non téléchargeables permettant le chargement, le téléchargement, la capture, la publication, l'affichage, la modification, la lecture, la diffusion, la visualisation, la prévisualisation, l'affichage, le balisage, le blogage, le partage, la manipulation, la distribution, la publication, la reproduction ou la fourniture par d'autres moyens de supports électroniques, de contenus multimédias, de vidéos, de films, d'illustrations, d'images, de texte, de photos, de jeux, de contenus générés par l'utilisateur, de contenus audio et d'informations via internet et d'autres réseaux informatiques et de communications, fourniture d'accès à des logiciels non téléchargeables permettant le partage de contenus multimédias et de commentaires entre utilisateurs; fourniture d'accès à des logiciels non téléchargeables permettant aux fournisseurs de contenus de suivre les contenus multimédias; hébergement de contenus pour d'autres; hébergement de contenus de divertissement et d'enseignement multimédias pour d'autres.

(111) 84161 (151) 22 Novembre 2012

(210) 123660

(732) GOOGLE INC.  
1600 Amphitheatre Parkway, Mountain View,  
California 94043  
ETATS- UNIS D'AMERIQUE.

(740) Maître Abu-Ghazaleh Intellectual Property

يوتيوب

(511) 9, 35, 38, 41, 42.

Logiciel informatiques, y compris logiciels permettant le téléchargement, la publication, l'affichage, le balisage, le blogage, le partage ou la fourniture par d'autres moyens d'informations ou de supports électroniques sur internet ou d'autres réseaux de communication. Services promotionnels pour le compte d'autres personnes, services promotionnels sous la forme d'enseignement et de divertissement en ligne, services promotionnels sous la forme du partage de contenus multimédias via internet et d'autres réseaux informatiques et de communications, services de publicité. Services de diffusion, services de web diffusion, services de communications électroniques, transmission d'informations, de textes, de codes, de messages, de données et de contenus via internet et d'autres réseaux informatiques et de communications sans fil et mobiles, fourniture en ligne de forums, de clavardoirs, de journaux, de blogues et de serveurs de listes pour l'accès à des messages, commentaires et

contenus multimédias, et leur transmission entre utilisateurs. Services de divertissement, services d'enseignement, fourniture d'un portail de partage de vidéos à des fins d'enseignement et de divertissement, services de publication de vidéos, d'audio et de contenus multimédias numériques. Services liés aux ordinateurs, services liés à internet, services de fournisseur d'applications (SFA), fourniture d'accès à des logiciels non téléchargeables, fourniture d'accès à des logiciels non téléchargeables permettant le chargement, le téléchargement, la capture, la publication, l'affichage, la modification, la lecture, la diffusion, la visualisation, la prévisualisation, l'affichage, le balisage, le blogage, le partage, la manipulation, la distribution, la publication, la reproduction ou la fourniture par d'autres moyens de supports électroniques, de contenus multimédias, de vidéos, de films, d'illustrations, d'images, de texte, de photos, de jeux, de contenus générés par l'utilisateur, de contenus audio et d'informations via internet et d'autres réseaux informatiques et de communications, fourniture d'accès à des logiciels non téléchargeables permettant le partage de contenus multimédias et de commentaires entre utilisateurs; fourniture d'accès à des logiciels non téléchargeables permettant aux fournisseurs de contenus de suivre les contenus multimédias; hébergement de contenus pour d'autres; hébergement de contenus de divertissement et d'enseignement multimédias pour d'autres.

(111) 84162 (151) 22 Novembre 2012

(210) 123663

(732) BONGRAIN S.A.  
42, Rue Rieussec, 78220 Viroflay  
FRANCE.

(740) Maître Abu-Ghazaleh Intellectual Property

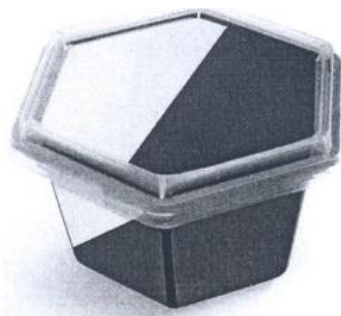

(511) 29.

Lait, produits laitiers, fromages et spécialités fromagères, huiles et graisses comestibles.

(300) FR, le 24 Mai 2012, N° 12 3 922 436

(111) 84163 (151) 22 Novembre 2012

(210) 123664

(732) BONGRAIN S.A.  
42, Rue Rieussec, 78220 Viroflay  
FRANCE.

(740) Maître Abu-Ghazaleh Intellectual Property



(511) 29.

Lait, produits laitiers, fromages et spécialités fromagères, huiles et graisses comestibles.

(300) FR, le 24 Mai 2012, N° 12 3 922 437

(111) 84164 (151) 22 Novembre 2012

(210) 123666

(732) MEGA FOOD INDUSTRIES & PRODUCTS  
EXPORT LLC.  
P.O. Box 50, Al Muwaqar 16310  
JORDANIE.

(740) Maître Abu-Ghazaleh Intellectual Property



(511) 30.

Café, thé, cacao et succédanés du café, riz, tapioca et sagou, farines et préparations faites de céréales, pain, pâtisserie et confiserie, glace comestible, sucre, miel, sirop de mélasse, levure, poudre pour faire lever, sel, moutarde, vinaigre, sauces (condiments), épices, glace à rafraichir.

(111) 84165 (151) 22 Novembre 2012

(210) 123667

(732) APPLE INC.  
1 Infinite Loop, Cupertino,  
Californie 95014  
ETATS-UNIS D'AMERIQUE.

(740) Maître, M. A. Badri





(511) 9, 35, 38, 39, 41, 42, 43.

Ordinateur, périphérique d'ordinateur, matériel informatique, moniteurs d'ordinateurs, machines de jeux informatiques, ordinateurs portables, tablettes électroniques, assistants numériques personnels, organisateurs électroniques, bloc-notes électroniques, lecteurs électroniques de livres, unités de jeux électroniques portables à usage avec un écran ou un moniteur externes, dispositifs électroniques numériques portables et logiciels associés à ceux-ci, dispositifs électroniques numériques portables et mobiles permettant accès à l'internet et pour l'envoi, la réception et le stockage d'appels téléphoniques, de télécopies, de courriers électroniques, et autres données numériques, unité électroniques portables pour réception, stockage et/ou transmission sans fil de données et de messages, et dispositifs électroniques permettant à l'utilisateur de suivre ou de gérer des informations personnelles, appareils d'enregistrement et de reproduction du son, lecteurs MP3 et autres lecteurs audio de format numérique, enregistreurs audio numériques, enregistreurs et lecteurs vidéo numérique, enregistreurs et lecteurs de cassettes audio, enregistreurs et lecteurs de cassettes vidéo, disques compacts, enregistreurs et lecteurs de disques compacts, enregistreurs et lecteurs de disque numériques polyvalents, enregistreurs et lecteurs de bandes audio numériques, postes radio, émetteurs radio et récepteurs radio, mixeurs audio, vidéo et numériques, appareils audio pour voiture, écouteurs oreillettes, casques écouteurs, haut-parleurs microphones, équipements et instruments électroniques de communication, appareils d'enseignement audiovisuel, appareils et instruments optiques, appareils et instruments de télécommunications, appareils de communication des réseaux, modems, dispositifs pour systèmes de positionnement mondial (GPS) et de navigation, téléphones, dispositifs de communication sans fil pour la transmission de sons, de données ou d'images, appareils pour le stockage de données, puces, disques et bandes contenant ou destinés à l'enregistrement des programmes informatiques et logiciels, circuits intégrés, télécopieurs, caméras, piles et batteries, chargeurs de piles et batteries, câbles électriques, câble d'ordinateurs, bobines de câble électriques, connecteurs électriques, adaptateurs électriques, appareils de commande à distance, stations d'accueil électroniques, microprocesseurs, cartes mémoire, claviers, imprimantes, lecteurs de disques, adaptateurs cartes d'adaptateur, connecteurs et lecteurs pour ordinateurs,

moyen de stockage informatique vierge, supports d'enregistrements magnétiques, télévisions, récepteurs de télévision, moniteur de télévision, les boîtiers décodeurs, logiciels informatiques, jeux informatiques et électroniques, cartes-cadeaux électroniques et codées, logiciels pour systèmes de positionnement mondial, logiciels pour informations sur les voyages et le tourisme, la planification des voyages, la navigation, la planification des itinéraires de voyages, les informations géographiques, les destinations, les moyens de transport et informations sur la circulation routière, les itinéraires à pied et de route, la cartographie sur mesure des emplacement, les informations sur l'atlas des rues, l'affichage électronique des cartes et informations relatives aux destinations, logiciels, pour la création, l'écriture, la distribution, le téléchargement, la transmission, la réception, le jeu, le montage, l'extraction, le codage, le décodage, l'affichage, le stockage et l'organisation de textes, données, illustrations graphiques, image, audio, vidéo et autres contenus multimédia, publications électroniques et jeux électroniques, logiciels pour utilisation dans l'enregistrement l'organisation, la transmission, la manipulation, et la révision des textes, données, fichiers audio, fichier vidéo et jeux électroniques en rapport avec les ordinateurs, les télévisions, les boîtiers décodeurs de télévision, les lecteurs audio, les lecteurs vidéo, les lecteurs multimédias, les téléphones et les appareils électroniques numériques portables, logiciels permettant aux utilisateurs de programmer et de distribuer les textes, données, illustration graphiques, images, audio, vidéo et autres contenus multimédias via les réseaux de communication mondiaux et autres réseaux informatiques, électroniques et de communication, logiciels pour identifier, localiser, grouper, distribuer et gérer les données et les liens entre les serveurs informatiques et les utilisateurs connectés aux réseaux de communication mondiaux et autres réseaux informatiques, électroniques et de communication, logiciels pour utilisation sur appareils électroniques numériques mobiles et portables et autres appareils électroniques du consommateur, logiciels de publication électroniques, logiciels de lecteurs de publications électroniques, logiciels pour la gestion des informations personnelles, contenus, information et commentaire audio et audiovisuels préenregistrés téléchargeables, livres, magazines, périodiques, circulaires, quotidiens, journaux et autres publications électroniques téléchargeables, logiciels de gestion de bases de données, logiciels de reconnaissances des caractères, logiciels de reconnaissance des voix, logiciels de courrier et de messagerie électroniques, logiciels pour l'accès à la navigation et la recherche dans des bases de données en ligne, affichage électronique, logiciels de synchronisation de données, logiciels de développement des applications, appareils pour vérifier le timbrage du courrier, caisses enregistreuses, mécanismes pour appareils à prépaiement, machines à dicter, marqueurs des lignes d'ourlet, machine à voter, étiquettes électroniques pour les produits, machines pour sélection des prix, appareils

et instruments de pesage, écrans fluorescents, filaments conducteurs de lumière en fibres optiques, installations électriques pour le contrôle à distance des opérations industrielles, instrument de navigation, appareils de mesure, parafoudres, électrolyseurs, extincteurs, appareils radiologiques à usage industriel, appareils et instruments de secours (sauvetage), sifflets avertisseurs, lunettes de soleil, mire-œuf, sifflets de chien, pièces magnétiques décoratives, barrières électrifiées, chaussettes chauffés électriquement, manuels de l'utilisateur sous format lisible électroniquement, en machine ou sur ordinateur conçus pour être utilisés et vendus ensemble avec, tous les produits précités, équipements informatiques conçus pour être utilisés avec, tous les produits précités, équipements informatiques conçus pour être utilisés avec tous les produits précités, appareils électroniques avec fonctions multimédias conçue pour être utilisés avec tous les produits précités, appareils électroniques avec fonction interactives conçus pour être utilisés avec les produits précités, accessoires, pièces, éléments constitutifs et appareils d'essai pour tous les produits précités, couvertures, sacs, étuis, porte articles, manchettes et cordeaux adaptés ou conçus pour contenir tous les produits précités. Gestion des affaires commerciales, administration des affaires commerciales, services de conseils commerciaux, fourniture de travaux de bureau, services des agences de publicité, services de publicité, de promotion et de marketing, conseil en publicité et en marketing, services de promotions de ventes, promotion, des produits et des services des autres, réalisation d'études de marché, analyse des réactions à la publicité et études de marché, conception, création, préparation, production et diffusion d'annonces publicitaires et de matériels publicitaires pour les autres, services de planification médiatique, administration de programmes de fidélisation de la clientèle, de récompenses incitatives et des programmes des clients privilégiés, organisation et direction de programme de récompenses incitatives pour promouvoir la vente de produits et services, administration de programmes permettant aux participants d'obtenir des rabais, des coupons, des remises, des bons et des offres spéciales sur les biens et services, fournitures d'informations sur les rabais, les coupons, les remises, les bons et des offres spéciales sur les biens et services des autres, émission de certificats-cadeaux et cartes-cadeaux, services des registres de cadeaux, gestion des bases de données et des fichiers informatisés, services de traitement des données, création des index d'informations, de sites et d'autres ressources disponibles sur des réseaux informatiques mondiaux et autres réseaux électroniques et de communications pour les autres, fournitures, recherche, navigation et récupération des informations, des sites et d'autres ressources disponibles sur des réseaux informatiques mondiaux et autres réseaux électroniques et de communication pour les autres organisation du contenu des informations fournis sur un réseaux informatique mondial et autres réseaux électroniques et de communication selon les préférences de l'utilisateur, fourniture d'informations sur les

affaires, les consommateurs et informations commerciales sur des réseaux informatiques et des réseaux mondiaux de communication, services commerciaux, à savoir fourniture de bases de données informatiques relatives à l'achats et la vente d'une grande variété de produits et services des autres, compilation de répertoires pour publication sur l'internet et autres réseaux électroniques, informatiques et de communications, services de magasins de vente au détail en ligne, services de magasins de vente au détail en ligne, services de magasins de vente au détail fournis via l'internet et autres réseaux informatiques, électroniques et de communications, services de magasins de vente au détail dans le domaine des livres, magazines, périodiques, bulletins d'information, journaux et autres publications sur un large éventail de sujets d'intérêt général, fournis via l'internet et autres réseaux informatiques, électroniques et de communications, services de magasins de vente au détail dans le domaine du divertissement, présentant des films, programmes de télévision, événements sportifs, œuvres musicales et œuvres audio et audiovisuelles, via l'internet et autres réseaux informatiques, électroniques et de communications, services de magasins de vente au détail présentant des produits informatiques, électroniques et de divertissement, appareils de télécommunications, téléphone mobiles, dispositifs électroniques numériques mobiles portables, et autres bien électroniques du consommateur, logiciels et accessoires, périphériques et étuis pour ces produits, via l'internet et autres réseaux informatiques, électroniques et de communications, démonstrations des produits en magasin et via des réseaux mondiaux de communication et autres réseaux électroniques et de communication, services d'abonnements, à savoir, fourniture des abonnement aux textes, données, images, contenus audio, vidéo, et multimédia, fournis via l'internet et autres réseaux électroniques et de communications, fourniture de textes, données, image, contenu audio, vidéo et multimédia préenregistrés téléchargeables pour abonnement payant ou prépayé, fournis via l'internet et autres réseaux électroniques et de communications, organisation et direction de conférences, foires et expositions de commerce et des affaires commerciales, services d'informations, de conseils et de consultation relatifs à tous les services précités. Télécommunications, services de télécommunications et de communications, communications informatiques, communications entre ordinateurs, services de télex, de télégraphe et de téléphone, services de collecte et de transmission de messages par télécopieur, transmission de données et d'informations par voie électronique, informatique, par câble, radio, téléimprimeur, télé courrier, courrier électronique, télécopieur, télévision, micro-onde, rayon laser, satellite de communications ou par voie de communication électroniques, fourniture de télécommunications sans fil via des réseaux de communications, électronique, transmission électroniques, de données et documents par le biais de l'internet ou d'autres réseaux de communications électroniques, services de courriers électroniques,

délivrance de messages par transmission électronique, messageries numérique sans fil, services de messagerie, et services de courrier électronique, y compris services permettant à l'utilisateur d'envoyer et/ou de recevoir des messages via un réseau de données sans fil, location d'appareils de communication et de boîtes aux lettres électroniques, services d'informations électroniques, fourniture de tableaux d'affichage en ligne pour la transmission de message entre utilisateurs d'ordinateur, services d'accès aux télécommunications, fournitures d'accès à des sites en ligne par le biais des télécommunications, fourniture d'accès par le biais des télécommunications fourniture d'accès par le biais des télécommunications et le liens à des bases de données informatiques et à des répertoires par le biais de l'internet et d'autres réseaux de communications électroniques, fourniture d'accès à des bases de données explorables en ligne contenant des textes, des données, des images, du contenu audio, vidéo, et multimédia, fourniture d'accès par le biais des télécommunications à des réseaux de communications électroniques permettant d'identifier, localiser, regrouper, distribuer, et gérer des données et des liens vers des serveurs informatiques de tiers, des processeurs informatiques et des utilisateurs d'ordinateur, fourniture d'accès à des sites en ligne de réseautage social, services de communication, à savoir appariement d'utilisateurs pour le transfert d'enregistrements musicaux, audio et vidéo via des réseaux de communications, fournitures d'accès par le biais des télécommunications à des réseaux de communications à des réseaux de communications électroniques, pour la transmission ou la réception de contenu audio, vidéo ou multimédia, transmission de contenu audionumérique, vidéonumérique et multimédia par le biais des télécommunications, transmission électronique de fichiers audio et vidéo par le biais de réseaux informatiques et autres réseaux de communications électroniques diffusion audio, vidéotransmission, diffusion ou transmission de programmes radiophoniques et télévisés, diffusion ou transmission de contenu vidéo par le biais d'un réseau informatique mondial, diffusion en continu de contenus vidéo via un réseau informatique mondial, diffusion en continu de contenus audio via un réseau informatique mondial, services de diffusion par web, services de consultation, d'information et de conseils pour tous les services précités. Services de navigation GPS, services d'information et de guide pour le voyage et le tourisme, planification d'itinéraires de voyage, information en matière de transport et de circulation, services de transports, fourniture d'un site web et d'une base de données consultable en ligne contenant des informations sur le voyage, le tourisme, de l'information géographique et de l'information sur la destination, des cartes, de la planification d'itinéraires de voyage, de l'information sur le transport et la circulation et de l'indication d'itinéraires pour véhicules et piétons, fourniture de cartes interactives, stockage électronique de données, de texte, d'images, de contenu audio et vidéo, services de stockage pour l'archivage de données électroniques, services d'information et de consultation en relation avec les services précités.

Services d'éducation et de divertissement, activités sportives et culturelles, services d'éducation, d'enseignement, et de formation basés sur ordinateur, fourniture de jeux informatiques en ligne, services d'édition électronique, fourniture de livres, magazines, périodiques, bulletins d'informations, journaux, revues et autres publications électroniques, services d'imagerie numérique, fourniture en ligne de textes, contenu vidéo, audio et multimédia, programmes éducatifs et récréatifs, services récréatifs et éducatifs, à savoir fourniture d'un site web et d'une base de données de publication électroniques en matière de divertissement et éducation, logiciels, contenu audio, vidéo et multimédia, fourniture d'informations éducatives et récréatives, organisation et conduite de spectacles en direct, événement sportifs, et culturelles, organisation et tenue d'expositions, présentations, démonstrations, ateliers, exposés, séminaires, formations et conférences à des fins éducatives et récréatives, services de musées, d'aquarium et d'expositions artistiques, photographie, fourniture d'infrastructures et clubs de santé, d'entraînement et de remise en forme, jardins zoologiques, parcs d'attractions, parcs à thèmes, parcs de loisirs, camps sportifs, camps d'été, services de billetteries, services de réservation de billets et services de réservation pour des événements divertissants, sportifs et culturels, fourniture d'informations, conseils, actualités, critiques et commentaires dans les domaines des manifestations récréatives, sportives et culturelles, services et culturelles, services d'information, de conseils et d'assistance relatifs à tous les services précités. Services scientifiques et technologiques ainsi que service de recherches et de conception y relatifs, services d'analyses et de recherches industrielles, programmation d'ordinateurs conception et développement de matériel informatique et de logiciel, conception et développement et maintenance des logiciels propriétaires dans le domaine du langage naturel, orateur, langage, reconnaissance vocale, reconnaissance d'empreinte vocale, location d'appareils et équipements de matériel informatique et logiciels, services de consultation en matière d'ordinateurs, de matériel informatique et de logiciels, services d'assistance et consultation en matière de développement de systèmes informatiques, de base de données et d'applications informatiques, fourniture d'information en matière de matériels ou logiciels informatiques en ligne, services de création, conception et maintenance de sites internet, hébergement de sites web, services de fournisseurs d'application de service (ASP) proposant l'hébergement d'applications logicielles de tiers, services de fournisseurs d'application de service (ASP) proposant des logiciels pour la création, conception, la distribution, le téléchargement, la transmission, la réception, la lecture, l'édition, l'extraction, le codage, le décodage, l'affichage, le stockage et l'organisation de textes, graphiques, images et de contenu audio, vidéo et multimédia, et publications électroniques, services de fournisseurs d'applications de services (ASP) proposant des logiciels destinés à être utilisés avec des logiciels à lecture vocale et des applications logicielles à activation

vocale, fourniture de logiciels non téléchargeables en ligne, fourniture de moteurs de recherche pour l'obtention de données via l'internet et autres réseaux de communications électroniques, création d'index d'informations en ligne, sites et autres ressources disponibles sur un réseaux informatique mondial pour des tiers, services de stockage de données électroniques, services de réseautage social en ligne fourniture d'un site web de réseautage social, cartographiques, et services cartographiques, services d'informations, de conseils et de consultation relatifs à tous les services précités. Services d'hôtel, de centre touristique, de restaurant et de bar, services de réservation hôtelière et de restaurant, services d'agences de voyages, services de conciergerie, fourniture d'informations de conseils, de nouvelles, des critiques et des commentaires en ce qui concerne les hôtels, restaurants, centres de villégiature, bars et voyages.

(300) CA, le 07 Juin 2012, N° 1581116

(111) 84166 (151) 22 Novembre 2012

(210) 123669

(732) SARL TRANSFORMATION DE VIANDES MELLAL.  
56, Hai Emir Abdelkader, lotissement 110,  
Local 02, Bir El Djir, Oran  
ALGERIE.

(740) Maître A. Bouras



(511) 29.  
Pâte de volaille.

(111) 84167 (151) 25 Novembre 2012

(210) 123681

(732) AUX GROUP CO., LTD.  
Mingzhou industrial zone, Jiangshan Town,  
Yinzhou district, Ningbo city,  
Zhejiang province  
CHINE.

(740) Maître S. Hadjadj

**AUX**

(511) 9, 11.

Téléphone portables, postes radiotéléphoniques, appareils téléphoniques, cellules galvaniques, chargeurs pour batteries électriques, télécommande à usage domestique, tablette PC, ordinateurs, ordinateurs bloc-notes. Chauffettes de poche, hottes aspirantes pour cuisine, cuisinières (fourneaux), appareils de désinfection, fontaine à eau potable, chauffe-bain, marmites autoclaves électriques, bouilloires électriques, sèche-cheveux, défroisseurs de tissu à vapeur, ventilateurs (climatisation), ustensiles de cuisson électriques, radiateurs électriques, réfrigérateurs, lampes, appareils de climatisation, installation pour la purification d'eau, radiateurs ( chauffage), chauffe-fers, installations et appareils de cuisson.

(111) 84168 (151) 26 Novembre 2012

(210) 123691

(732) SARL WORLDS FOOD.  
Zone Industrielle Hai Letouat,  
Ouled Yaich, Blida  
ALGERIE.



(511) 29, 30, 32.

Fromage, lait en poudre. Chocolat en poudre, café, riz, cacao, sucre, succédanés de café, glaces à rafraichir. Boissons de fruits et jus de fruits.

(111) 84169 (151) 26 Novembre 2012

(210) 123693

(732) VED- REK PLASTİK İNSSAT TEKSTİL SAN.  
VE TİC. LTD. ŞTİ  
Gümuşşuyu Caddesi, Birtaş Sanayi Sitesi 61/41  
Topkapi – Maltepe, İstanbul  
TURQUIE.

(740) Maître N. Djellout

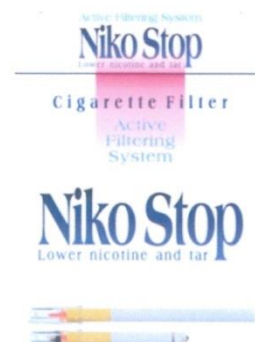

(511) 34.  
Filtre de cigarette.

(111) 84170 (151) 27 Novembre 2012

(210) 123701

(732) SARL BIO ORGANIX.  
56, Rue Larbi Ben Mhidi, Alger  
ALGERIE.

**BiOrganix**

(511) 9, 10.  
Appareils et instruments de recherche scientifiques pour usage en laboratoire en particulier tube vacuum, pipettes, flacons de laboratoire. Appareils et instruments médicaux glucomètre, thermomètre tensiomètre.

(111) 84171 (151) 27 Novembre 2012

(210) 123702

(732) SARL SANTE LAB.  
35, Chemin Pouyanne,  
Telemly, Alger  
ALGERIE.

**Santé Lab**

(511) 9, 10.  
Appareils et instruments de recherche scientifiques pour usage en laboratoire en particulier tube vacuum, pipettes, flacons de laboratoire. Appareils et instruments médicaux glucomètre, thermomètre tensiomètre.

(111) 84172 (151) 27 Novembre 2012

(210) 123706

(732) THALES ENGINEERING MAGHREB SARL.  
124, Cooperative El Amel,  
16 063, Zeralda, Alger  
ALGERIE.

**THALES**

(511) 37.  
Les services se rapportant à la construction des édifices, des routes, des ponts, des barrages ou des lignes de transmission, et aux services des entreprises spécialisées dans le domaine de construction, telles que celles de peintres, plombiers, d'installation de chauffage ou couvreurs. Les services annexes aux services de construction tels qu'inspections de projets de constructions.

(111) 84173 (151) 27 Novembre 2012

(210) 123707

(732) SARL RITED IMP/EXP.  
06, Rue Bouchoul Rabah, Cité Tabet Bouzid,  
El Eulma 19600  
ALGERIE.

**Rited**

(511) 9.  
Haut-parleurs, mécanisme pour appareil de télévision, télécommandes.

(111) 84174 (151) 28 Novembre 2012

(210) 123716

(732) ALVER SPA.  
Avenue des martyres de la révolution  
Es-Senia, Oran  
ALGERIE.

**ALVER**

(511) 21.  
Verrerie, bouteilles en verre, pots en verre, brocs en verre.

(111) 84175 (151) 28 Novembre 2012

(210) 123717

(732) ALVER SPA.  
Avenue des martyres de la révolution  
Es-Senia, Oran  
ALGERIE.



(511) 35.  
Gestion des affaires commerciales, administration commerciale, travaux de bureau, publicité.

(111) 84176 (151) 28 Novembre 2012

(210) 123723

(732) CONTRALCO.  
Zone industrielle de Gignac,  
34150 Gignac  
FRANCE.

(740) Maître Abu-Ghazaleh Intellectual Property

**CONTRALCO**

(511) 9.  
Instruments et appareils de mesure, instruments et appareils électroniques de mesure, appareils et instruments de mesure du taux d'alcoolémie, éthylotests, éthylomètres, alcoomètres, dispositifs salivaires et urinaires pour dépister la présence de drogue.

(111) 84177 (151) 28 Novembre 2012

(210) 123727

(732) CELLTRION, INC.  
13-6, Songdo-dong, Yeonsu-gu, Incheon  
COREE.

(740) Maître Abu-Ghazaleh Intellectual Property



(511) 5.  
Préparations pharmaceutiques pour le traitement du cancer, préparations pharmaceutiques d'anticorps thérapeutiques et monoclonaux.

(300) KR, le 01 Juin 2012, N° 40-2012-0035233

(111) 84178 (151) 02 Décembre 2012

(210) 123760

(732) SARL AGENCY.  
Coopérative les Orangers villa N°11,  
Rue Doudou Mokhtar,  
Ben Aknoun, Alger  
ALGERIE.

**DZGN**

(511) 35.  
Organisation d'exposition à but publicitaire.

(111) 84179 (151) 31 Octobre 2012

(210) 123431

(732) AVK HOLDING A/S.  
Søndergade 33,  
8464 Galten  
DANEMARK.

(740) Maître Dj. Boukrami



(511) 6, 11, 20.  
Métaux communs et leurs alliages, matériaux de construction métalliques, constructions transportables métalliques, matériaux métalliques pour voies ferrées, câbles et fils métalliques non électriques, serrurerie et quincaillerie métalliques, tuyaux métalliques, coffres-forts, produits métalliques non compris dans d'autres classes, minerais, soupapes métalliques, autres que parties de machines, clapets de conduites d'eau en métal, couvercles de trous d'homme métallique, couvercles métalliques. Appareils d'éclairage, de chauffage, de production de vapeur, de cuisson, de réfrigération, de séchage, de ventilation, de distribution d'eau et installations sanitaires, soupapes de régulation de niveau pour réservoirs et des citernes, vannes thermostatiques (parties d'installations de chauffage), bouches d'incendie, appareils à gaz (accessoires de

réglage et de sécurité s'y rapportant), brûleurs à gaz, appareils d'épuration des gaz, générateurs de gaz (équipements), chaudières à gaz, condenseurs de gaz, autres que parties de machines, conduites de gaz (accessoires de réglage et de sécurité s'y rapportant), laveurs de gaz (parties d'installations à gaz). Meubles, glaces (miroirs), cadres, produits (non compris dans d'autres classes) en bois, liège, roseau, jonc, osier, corne, os, ivoire, baleine; écaille, ambre, nacre, écume de mer, succédanés de toutes ces matières ou en matières plastique, clapets en matières plastiques (conduite d'eau), soupapes non métalliques, autres que parties de machines.

(111) 84180 (151) 02 Décembre 2012

(210) 123767

(732) BAYERISCHE MILCHINDUSTRIE eG.  
Klötzlmüllerstr. 140,  
84034, Landshut  
ALLEMAGNE.

(740) Maître Dj. Boukrami



(511) 29, 30.

Lait, produits à base de lait et de petit-lait. Café, thé, sucre, riz, farines et préparations faites de céréales, pain, pâtisserie et confiserie, glaces comestibles, miel, levure, moutarde, vinaigre, sauces (condiments), épices.

(300) CE, le 24 Juillet 2012, N° 011066206

(111) 84181 (151) 02 Décembre 2012

(210) 123769

(732) THE HERSHEY COMPANY.  
100 Crystal A Drive, Hershey  
Pennsylvania 17033  
ETATS-UNIS D'AMERIQUE.

(740) Maître M. A. Badri



(511) 30.

Sucreries, chocolats, caramels, bonbons mous.

(111) 84182

(151) 02 Décembre 2012

(210) 123773

(732) WATANIYA TELECOM ALGERIE SPA.  
66, Route de Ouled Fayet, Cheraga, Alger  
ALGERIE.



(511) 35, 38, 41.

Publicité, gestion des affaires commerciales, administrations commerciales, travaux de bureau, direction des affaires, comptabilité. Télécommunication. Éducation, formation, divertissement, activités sportives et culturelles.

(111) 84183

(151) 04 Décembre 2012

(210) 123788

(732) Madame CHIBANI Amina  
Cite Ouled Bouslah,  
Sour El Ghozlane, Bouira  
ALGERIE.



(511) 29, 30.

Légumes secs, sucre glace.

(111) 84184

(151) 05 Décembre 2012

(210) 123795

(732) Monsieur AIT TAFATI Mohamed  
Ain Zaouia, Draa El Mizan, Tizi-Ouzou  
ALGERIE.



(511) 5.  
Herbes médicinales.

(111) 84185 (151) 05 Décembre 2012

(210) 123797

(732) FOOD INVESTMENTS SERVICES COMPANY  
P.O. Box 5001, Amman 11183  
JORDANIE

(740) Maître M. A. Badri



(511) 43.  
Services de fourniture d'aliments et de boissons, café,  
cafétérias, cantines, services de traiteurs, restaurants,  
restaurants libre-service, restaurant à service rapide et  
permanent (snack bars).

(111) 84186 (151) 05 Décembre 2012

(210) 123804

(732) INTERNATIONAL FOODSTUFFS  
CO. L.L.C.  
Industrial Area N°1, AL-Wahda Street,  
P.O. Box 4115, Sharjah  
EMIRATS ARABES UNIS.

(740) Maître Abu-Ghazaleh Intellectual Property

**SUBLIME**

(511) 29.

Huiles comestibles, graisses, ghee, margarine, beurre,  
produits à base de potage, lait et produits laitiers, lait  
aromatisé, Milk-shakes [boissons frappées à base de  
lait], viande, poisson, volaille et gibier, extraits de  
viande, conserves, fruits et légumes séchés et cuits,  
garnitures de tout type et description y compris les  
garnitures non à base de produits laitiers, crème  
fouettée, gelées, confitures, compotes, œufs, en-cas à  
base ou non à base de pommes de terre, frites et chips  
de pommes, tout type de lentille conservé et séché,  
haricots, pois et légumes secs (pour des raisons non,  
agricole), champignons, arachide conservé.

(111) 84187 (151) 05 Décembre 2012

(210) 123812

(732) S.A.R.L ALMAG.  
Zac Taharacht, Akbou, 06001, Bejaia  
ALGERIE.

(740) Maître Dj. Sator



(511) 29, 30, 32.

Viande, poisson, volaille et gibier, extraits, de viande,  
fruits et légumes conservés, séchés et cuits, gelées,  
confitures, compotes, œufs, lait et produits laitiers à  
savoir fromage, crème fraîche, yaourt, lait en poudre  
pour l'alimentation, lait en conserve, lait condensé,  
huile de soja alimentaire, huiles et graisses comestibles,  
margarine, beurre, beurre rance, beurre clarifié. Café,  
thé, cacao, sucre, riz, tapioca, sagou, succédanés du  
café, farine et préparations faites de céréales, pain,  
pâtisserie et confiserie, glaces comestibles, miel, sirop  
de mélasse, levure, poudre pour faire lever, sel,  
moutarde, vinaigre, flan en poudre, sauces  
(condiments), épices, glace à rafraichir. Eaux minérales  
et gazeuses et autres boissons non alcooliques, boissons  
de fruits et jus de fruits, sirops et autres préparations  
pour faire des boissons.

(111) 84188 (151) 05 Décembre 2012

(210) 123813



(732) VALLOUREC.  
27, Avenue du Général Leclerc,  
92100Boulogne, Billancourt  
FRANCE.

(740) Maître Maya Sator



(511) 6, 37, 42.

Métaux communs et leurs alliages, alliages d'aciers, titane et alliages de titanes, nickel et alliages de nickel, tubes métalliques, tuyaux métalliques, tubes et tuyaux métalliques destinés aux industries du pétrole et du gaz comprenant entre autres des tubes et tuyaux métalliques d'extraction d'hydrocarbures, des tubes et tuyaux métalliques pour pipelines, des tubes et tuyaux métalliques pour le gaz, tiges tubulaires métalliques de forage, tubes et tuyaux métalliques de cuvelage, de tubage, de coffrages pour puits y compris des puits de pétrole et de gaz, dispositifs métalliques d'assemblage pour tubes et tuyaux métalliques comprenant entre autres des courbes, des coudes et des raccords métalliques, des joints métalliques, des manchons métalliques, des colliers métalliques, des brides métalliques, barres creuses métalliques, profils creux métalliques, conduits métalliques d'installations de ventilation et de climatisation, conduites d'eau métalliques, tubes et tuyaux métalliques pour l'industrie de la construction, matériaux de construction métalliques, éléments de construction métalliques, pieux métalliques--- pour les fondations, tubes métalliques pour support d'éoliennes (construction), tubes et tuyaux métalliques pour l'industrie géothermique, tubes et tuyaux métalliques pour l'extraction de fluides, de gaz ou de pétrole, tubes et tuyaux métalliques pour les industries chimique et pétrochimique, tubes et tuyaux métalliques pour l'industrie nucléaire, tubes et tuyaux métalliques pour l'industrie de l'énergie thermique, tubes et tuyaux métalliques pour l'industrie mécanique, tubes et tuyaux métalliques pour l'usinage de pièces, tubes et tuyaux métalliques pour la fabrication de bagues de roulement, ébauches pour la fabrication de tubes et de tuyaux métalliques, embouts protecteurs métalliques ou essentiellement métalliques pour tubes et tuyaux métalliques et pour dispositifs d'assemblage de tubes et tuyaux métalliques, mats en acier, tubes et tuyaux métalliques, destinés au forage pétrolier et gazier, ou à l'exploitation pétrolière et gazière, ou au transport de gaz ou pétrole (pipelines) munis d'appareils et d'instruments de mesure tels que répéteurs, émetteurs de signaux électroniques ou électriques, appareils de téléguidage, conducteurs électriques, tubes métalliques à ailettes. Informations et

conseils en construction, conseils et informations en matière de forage de puits de pétrole ou de gaz, conseils et informations en matière de complétion de puits, conseils et informations en matière d'installation et d'entretien de pipelines, location de machines de chantier, installation, entretien et réparation de machines, de tubes et de tuyaux, informations en matière de réparation, services de construction de pipelines et de conduites, service d'installation de pipelines et de conduites, services de réparation de pipelines et de conduites, services de réparation sous-marine. Évaluations, estimations et recherches dans les domaines scientifiques et technologiques rendues par des ingénieurs, recherche et développement de nouveaux produits pour des tiers, assistance technique, étude de projets techniques, contrôle de qualité, services de laboratoires scientifiques, essai de matériaux, expertises (travaux d'ingénieurs), ingénierie, contrôle de puits de pétrole et de gaz, analyse et conseils pour l'exploitation de gisements pétrolifères, travaux de modélisation et de simulation par ordinateurs pour des tiers, recherches en mécanique, conseils et informations en matière de conception de puits de pétrole ou de gaz, recherche en matière de protection de l'environnement.

(111) 84189

(151) 05 Décembre 2012

(210) 123817

(732) Monsieur GUEMARI Kamel  
Cité Waziten, El Oued  
ALGERIE.

# Oracle

(511) 3.

Parfums, shampooings.

(111) 84190

(151) 06 Décembre 2012

(210) 123822

(732) EVEREADY BATTERY COMPANY, INC.  
Société constituée selon les lois de l'État du Delaware, 533 Maryville University Drive  
St. Louis, Missouri 63141  
ETATS-UNIS D'AMERIQUE

(740) Maître M.A. Zizine

# EVEREADY

(511) 9, 11.

Appareils et instruments scientifiques, nautiques, géodésiques, photographiques, cinématographiques,

optiques de pesage, de mesurage, de signalisation de contrôle (inspection), de secours (sauvetage) et d'enseignement, appareils et instruments pour la conduite, la distribution, la transformation, l'accumulation, le réglage ou la commande du courant électrique, appareils pour l'enregistrement, la transmission, la reproduction du son ou des images, supports d'enregistrement magnétiques, disques acoustiques, disques compacts, DVD et autres supports d'enregistrement numériques, mécanisme pour appareils à prépaiement, caisses enregistreuses, machines à calculer, équipements pour le traitement d'informations, ordinateurs, logiciels, extincteurs, piles et chargeurs de piles et batteries. Appareils d'éclairage, de chauffage, de production de vapeur, de cuisson, de réfrigération, de séchage, de ventilation, de distribution d'eau et installations sanitaires, torches pour l'éclairage.

(111) 84191 (151) 06 Décembre 2012

(210) 123823

(732) GOLDEN CHEMICAL INDUSTRIES CO., LTD.  
P.O. Box 2651-11953 by Jabber,  
After Hashemite University, Zarqa  
JORDANIE.

(740) Maître M.A. Zizine



(511) 2.

Peintures, vernis, laques, préservatifs contre la rouille et contre la détérioration du bois, colorants, mordants, résines naturelles, métaux en feuilles et en poudre pour peintures, décorateurs, imprimeurs, et artistes.

(111) 84192 (151) 06 Décembre 2012

(210) 123829

(732) EURL IRS DERICHE.  
Villa 04, Frantz Fanon, Boumerdes  
ALGERIE.

Best Grass Djaz 60

(511) 27.

Gazon artificiel.

(111) 84193

(151) 06 Décembre 2012

(210) 123835

(732) CAR CONNECTIVITY CONSORTIUM LLC.  
3855 SW 153rd Drive, Beaverton,  
Oregon 97006  
ETATS-UNIS D'AMERIQUE.

(740) Maître M. A. Badri

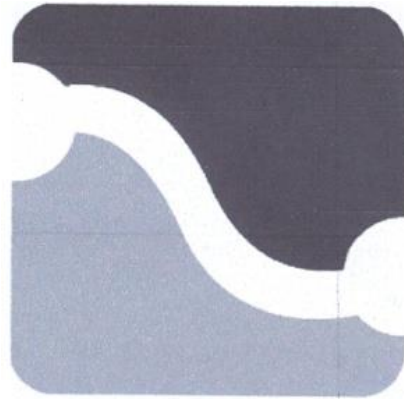

(511) 9.

Logiciel, matériel informatique, équipement informatiques de communication, équipement de télécommunication, périphériques informatiques, équipements électroniques de consommation, info divertissement d'automobile et logiciels télématiques, info divertissement d'automobile et matériels informatiques télématiques, info divertissement d'automobile et accessoires télématiques composés d'ordinateurs, logiciels, émetteurs, récepteurs et dispositifs d'interfaces réseau, modules d'interface électronique vendu autant que partie intégrante d'un véhicule terrestre à moteur pour interface câblés et sans fils des dispositifs électroniques portable, interface utilisateurs pour dispositifs électroniques vendus autant que partie intégrante d'automobiles.

(300) US, le 21 Juin 2012, N° 85658470

(111) 84194

(151) 06 Décembre 2012

(210) 123837

(732) MITSUBISHI JIDOSHA KOGYO KABUSHIKI  
KAISHA.  
Société organisée et existante sous les lois de  
l'état de Japon,  
33-8, Shiba 5-chôme, Minato-ku, Tokyo  
JAPON.

(740) Maître Maya Sator

**ATTRAGE**

(511) 12.

Automobiles, leurs pièces et accessoires.

(111) 84195 (151) 06 Décembre 2012

(210) 123838

(732) COMPAGNIE GERVAIS DANONE.  
17, Boulevard Haussmann,  
75009 Paris  
FRANCE.

(740) Maître Maya Sator



(511) 29.

Lait, lait en poudre, lait gélifié aromatisé battu, produits laitiers à savoir : dessert lactés, yaourts, yaourts à boire, fromage frais, boissons natures ou aromatisées composées majoritairement de lait ou de produits laitiers, boissons lactées ou le lait prédomine, boissons lactées comprenant des fruits, produits laitiers fermentés nature ou aromatisés.

(111) 84196 (151) 09 Décembre 2012

(210) 123853

(732) Monsieur BENOUDINA Salim  
53, Chemin Mohamed Gacem,  
El Mouradia, Alger  
ALGERIE.



(511) 29, 30, 32.

Gelées, confitures, compotes, lait et produits laitiers. Confiserie, glaces comestibles. Eaux minérales et gazeuses et autres boissons sans alcool, boissons à base de fruits et jus de fruits, sirops, et autres préparations pour faire des boissons.

(111) 84197 (151) 09 Décembre 2012

(210) 123858

(732) CHEVRON INTELLECTUAL PROPERTY  
LLC.

6001 Bollinger Canyon Road,  
San Ramon, CA 94583  
ETATS-UNIS D'AMERIQUE.

(740) Maître Dj. Boukrami

## TARO

(511) 4.

Produits pétroliers pour la lubrification, à savoir, huiles et graisses lubrifiantes telles que les huiles de moteurs marins.

(111) 84198 (151) 09 Décembre 2012

(210) 123864

(732) NOVARROZ-PRODUTOS ALIMENTARES,  
S.A.  
Rua da Moura, N°. 43, Adães, UL,  
3721-909 Oliveira de Azemeis  
PORTUGAL.

(740) Maître Dj. Boukrami

## اورينت

(511) 30.

Café, thé, cacao et succédanés du café, riz, tapioca et sagou, farines et préparations faites de céréales, pain, pâtisserie et confiserie, glaces comestibles, sucre, miel, sirop de mélasse, levure, poudre pour faire lever, sel, moutarde, vinaigre, sauces (condiments), épices, glace à rafraichir.

(111) 84199 (151) 09 Décembre 2012

(210) 123875

(732) GODFREY PHILLIPS INDIA LIMITED.  
Four Square House 49, Community Center,  
Friends Colony, New Delhi 110065  
INDE.

(740) Maître N. Djellout

## THE GREYS

(511) 34.

Cigarettes, tabac brut et manufacturé, articles pour fumeurs.

(111) 84200 (151) 09 Décembre 2012

(210) 123878

(732) KALEKİM KİMYEVİ MADDELER SANAYİ VE TİCARET ANONİM ŞİRKETİ.  
Esenyurt Yolu Üzeri N°: 188 Firuzköy Avcılar,  
34325 İstanbul  
TURQUIE.

(740) Maître N. Djelliout

## KALECOLOR

(511) 2.

Couleurs, vernis, laques, préservatifs contre la rouille et contre la détérioration du bois, matières tinctoriales, mordants, résines naturelles à l'état brut, métaux en feuilles et en poudre pour peintures, décorateurs, imprimeurs et artistes.

(111) 84201 (151) 10 Décembre 2012

(210) 123881

(732) HARTL ENGINEERING & MARKETING GMBH.  
Pem-Straße 2, 4310 Mauthausen  
AUTRICHE.

(740) Maître M. A. Badri



(511) 7.

Machines et machines-outils, pilons [machines], concasseurs de pierres [machines], machines mobiles pour carrières.

(300) OHIM, le 18 Juin 2012, N° 10972602

(111) 84202 (151) 10 Décembre 2012

(210) 123885

(732) Monsieur DJOUIDER Ali  
N° 73, Hai El Moudjahid, Bourouba,  
El-Harrach, Alger  
ALGERIE.

## FRUCTIV

(511) 29, 30, 32.

Yaourts, fromage, beurre, margarine, confiture, gelées, compotes, lait, lait caillé, lait de vache, lait et produits laitiers, huiles et graisses comestibles. Boisson à la base de cacao, boissons à la base de café, boissons à la base

de chocolat, boissons à la base de thé, bonbons, biscottes, brioches, biscuits, biscuiteries, céréales, couscous, café, thé, cacao, chocolat, pâtisserie et confiserie, épices, gâteaux, gaufres, gaufrettes, ketchup, levure, levure en poudre, miel, pâtes d'amandes, pâtes alimentaires, spaghettis, riz, sel, sucre, sucre glace, moutarde, mayonnaises, tapioca et sagou, sirop de mélasse, levure, poudre pour faire lever, vinaigre, sauces (condiments), sauce tomate, glace à rafraîchir, cacao et succédanés du café, farine et préparation faites de céréales, pain, glaces comestibles, semoule. Bières, eaux minérales et gazeuses et autres boissons sans alcool, boisson à base de fruits et jus de fruits, sirops et autres préparation pour faire des boissons, boissons à base de petit-lait, boissons de fruits ou de légumes mixés, boissons gazeuses, boissons sans alcool, boissons sans alcool à base de miel, cocktail sans alcool, eaux de table, jus de fruits, jus de pommes, limonades, nectars de fruits, sodas.

(111) 84203 (151) 11 Décembre 2012

(210) 123899

(732) SARL CERAMICA LAND.  
12 bis avenue des Martyrs, El Hamri, Oran  
ALGERIE.



(511) 11, 19, 21.

Baignoires, garniture de baignoires, baignoires pour bain de siège, appareil pour bain, lavabos, bidet, cabines transportables pour bains turcs, cabines de douche, chasses d'eau, éviers, toilettes WC, douches, réservoirs de chasse d'eau, cabines transportables pour bains siège, cuvettes de toilettes (W.C), siège de toilettes [W.C], installation de sauna, robinets mélangeurs, cuvette et siège, appareils pour bain hydro massage. Dalles non métalliques, carrelages non métalliques, carreaux pour la construction non métalliques, marches non métalliques, matériaux de constructions non métalliques, matériaux de constructions réfractaires non métalliques, escaliers non métalliques, cabines de bain non métalliques, marbre, tulles non métalliques. Faïence, Porcelaines, bassins (récipients).

(111) 84204 (151) 11 Décembre 2012

(210) 123907

(732) SPA GGA.  
Cite 100 Logts, Ras El Oued,  
Bordj Bou Arreridj  
ALGERIE.



(511) 30.

Café, cacao et succédanés du café, riz, farine et préparation faites de céréales, confiseries, sucre, miel, sirop de mélasse, levure, poudre pour faire lever, sel, moutarde, vinaigre, sauces (condiments) épice, chocolat en poudre, sucre glacé, eaux de fleur.

(111) 84205 (151) 11 Décembre 2012

(210) 123908

(732) SARL TAMMY  
Route des Dunes, N°23,  
Chéraga, Alger  
ALGERIE.



(511) 29.

Fromage.

(111) 84206 (151) 11 Décembre 2012

(210) 123912

(732) ACCOR.  
Une société anonyme Françaises  
110, Avenue de France, 75013 Paris  
FRANCE.

(740) Maître Dj. Boukrami

**IBIS KITCHEN**

(511) 43.

Hôtels, motels, exploitation de complexes hôteliers, services d'hôtellerie, de restauration (alimentation) y compris à service rapide ou en libre-service, cafétérias, restauration collective et cantines, bars (à l'exception des clubs), services de traiteurs, de salons de thé, hébergement temporaire, maison de vacances, services de réservation de chambres d'hôtels pour voyageurs, services de réservation de logements temporaires, consultation et conseils (sans rapport avec la conduite des affaires) dans les domaines de l'hôtellerie et de la restauration.

(300) CE, le 20 Juin 2012, N° 010978807

(111) 84207 (151) 12 Décembre 2012

(210) 123926

(732) EURL EXPART IMPORT- EXPORT.  
28, Rue de Batna, Barika, Batna  
ALGERIE.

**EXPART**

(511) 12.

Chambre air, moto et vélo, pneu, vélo et moto.

(111) 84208 (151) 12 Décembre 2012

(210) 123927

(732) WATANIYA TELECOM ALGERIE SPA.  
66, Route d'Ouled Fayet,  
Chéraga, Alger  
ALGERIE.

[www.noudjournet](http://www.noudjournet)

(511) 35, 38, 41.

Publicité, gestion des affaires, commerciales, administration commerciale, travaux de bureau. Télécommunication. Éducation, formation, divertissement, activités sportives et culturelles.

(111) 84209 (151) 12 Décembre 2012

(210) 123928

(732) WATANIYA TELECOM ALGERIE SPA.  
66, Route d'Ouled Fayet,  
Chéraga, Alger  
ALGERIE.

[www.nedjmabusiness.net](http://www.nedjmabusiness.net)

(511) 35, 38, 41.

Publicité, gestion des affaires, commerciales, administration commerciale, travaux de bureau. Télécommunication. Éducation, formation, divertissement, activités sportives et culturelles.

(111) 84210 (151) 12 Décembre 2012

(210) 123930

(732) WATANIYA TELECOM ALGERIE SPA.  
66, Route d'Ouled Fayet,  
Chéraga, Alger  
ALGERIE.

[www.noudjourn.dz](http://www.noudjourn.dz)

(511) 35, 38, 41.

Publicité, gestion des affaires, commerciales, administration commerciale, travaux de bureau. Télécommunication. Éducation, formation, divertissement, activités sportives et culturelles.

(111) 84211 (151) 12 Décembre 2012

(210) 123931

(732) WATANIYA TELECOM ALGERIE SPA.  
66, Route d'Ouled Fayet,  
Chéraga, Alger  
ALGERIE.

[www.noudjourn.com](http://www.noudjourn.com)

(511) 35, 38, 41.

Publicité, gestion des affaires, commerciales, administration commerciale, travaux de bureau. Télécommunication. Éducation, formation, divertissement, activités sportives et culturelles.

(111) 84212 (151) 12 Décembre 2012

(210) 123929

(732) WATANIYA TELECOM ALGERIE SPA.  
66, Route d'Ouled Fayet,  
Chéraga, Alger  
ALGERIE.

[www.nedjmabusiness.dz](http://www.nedjmabusiness.dz)

(511) 35, 38, 41.

Publicité, gestion des affaires, commerciales, administration commerciale, travaux de bureau. Télécommunication. Éducation, formation, divertissement, activités sportives et culturelles.

(111) 84213 (151) 12 Décembre 2012

(210) 123942

(732) FEDERACION NACIONAL DE CAFETEROS DE COLOMBIA.  
Calle 73 N°. 8-13, Bogota  
COLOMBIE.

(740) Maître Abu-Ghazaleh Intellectual Property



(511) 30, 43.

Café, thé, cacao et succédanés du café, riz, tapioca et sagou, farines et préparations faites de céréales, pain, pâtisserie et confiserie, glaces comestibles, sucre, miel, sirop de mélasse, levure, poudre pour faire lever, sel, moutarde, vinaigre, sauces (condiments), épices, glace à rafraichir. Services de restauration (alimentation), hébergement temporaire.

(111) 84214 (151) 12 Décembre 2012

(210) 123945

(732) LABORATOIRES VENUS SAPECO SARL.  
80, Rue du 17 Septembre 1956  
Ouled Yaich, Blida  
ALGERIE.



(511) 3.

Déodorant.

(111) 84215 (151) 12 Décembre 2012

(210) 123946

(732) LABORATOIRES VENUS SAPECO SARL  
80, Rue du 17 Septembre 1956  
Ouled Yaich, Blida  
ALGERIE.



(511) 3.  
Déodorant.

(111) 84216 (151) 12 Décembre 2012

(210) 123951

(732) Monsieur BOURAS Toufik  
07, Rue Belkheir Belkacem,  
Belfort, Alger  
ALGERIE.



(511) 35, 37.

Agence d'import-export, approvisionnement pour des tiers, communication et présentation du produit la vente au détail, exposition a buts commerciaux et publicité, présentation de produits sur tout moyen de communication pour la vente au détail, vente au détail. Démolition de constructions, édifices nettoyage de surface extérieure, électriques (installation et réparation d'appareils), location de machines de chantier, maçonnerie, plomberie, pose de briques.

(111) 84217 (151) 13 Décembre 2012

(210) 123955

(732) PEPSICO, INC.  
Une société de l'état de Caroline du Nord  
700 Anderson Hill Road, Purchase, NY 10577  
ETATS-UNIS D'AMERIQUE.

(740) Maître Dj. Boukrami

## FREE YOUR FUN SIDE

(511) 32.

Eaux minérales et gazeuses et autres boissons sans alcool, boisson à base de fruits et jus de fruits, sirops et autres préparations pour faire des boissons.

(111) 84218 (151) 13 Décembre 2012

(210) 123956

(732) BRITISH AMERICAN TOBACCO (BRANDS) LIMITED.

Globe House, 4 Temple Place,  
London WC2R 2 PG  
ROYAUME-UNI.

(740) Maître Dj. Boukrami

## CLICK

(511) 34.

Cigarettes, tabac, produits du tabac, briquets, allumettes, articles pour fumeurs.

(111) 84219 (151) 13 Décembre 2012

(210) 123964

(732) SARL AK EVENTS.

36, Rue de la Gaîté, El-Madania, Alger  
ALGERIE.



(511) 35.

Organisation d'exposition a buts commerciaux ou de publicité.

(111) 84220 (151) 16 Décembre 2012

(210) 123968

(732) Monsieur AMROUZ Kamel  
Village Mezzara , Commune de Frikat  
CP 15068 Draa EL Mizan, Tizi-Ouzou  
ALGERIE.



(511) 30.  
Couscous.

(111) 84221 (151) 16 Décembre 2012

(210) 123969

(732) Monsieur YAZID Salim  
Zone industrielle, Naama  
ALGERIE.

**Yazid**

(511) 39.  
Conditionnement de ciment.

(111) 84222 (151) 16 Décembre 2012

(210) 123971

(732) VPS INTERNATINAL BV.  
Société Hollandaise, Delweg 8  
6902 PJ Zevenaar  
LES PAYS-BAS.

(740) Maître A. Bouras



(511) 4.  
Huiles et graisses industrielles, lubrifiants, produits pour absorber, arroser, et lier la poussière, combustibles (y

compris les essences pour moteurs), et matières éclairantes, bougies et mèches pour l'éclairage.

(111) 84223 (151) 16 Décembre 2012

(210) 123972

(732) VPS INTERNATINAL.  
Société Hollandaise, Delweg 8  
6902 PJ Zevenaar  
LES PAYS-BAS.

(740) Maître A. Bouras



Lubricants

(511) 4.  
Huiles et graisses industrielles, lubrifiants, produits pour absorber, arroser, et lier la poussière, combustibles (y compris les essences pour moteurs), et matières éclairantes, bougies et mèches pour l'éclairage.

(111) 84224 (151) 16 Décembre 2012

(210) 123973

(732) 46.5 NORTH – 5.24 EAST LIMITED.  
Room 303, 3<sup>rd</sup> Floor, St George's  
Building, 2 Ice House Street, Central,  
Hong Kong  
CHINE.

(740) Maître Maya. Sator

**FIDEL Y RAUL RHUM**

(511) 33.  
Rhum.

(300) FR, le 16 Juin 2012 N° 12/3927601

(111) 84225 (151) 17 Décembre 2012

(210) 123974



(732) SOCIETE D'AMENAGEMENT & PROMOTION  
IMMOBILIERE EURL API.  
N° 25 lotissement 110, Cite Militaire  
Bir El-Djir, Oran  
ALGERIE.



(511) 36.  
Aménagement et promotion immobilière.

(111) 84226 (151) 17 Décembre 2012

(210) 123975

(732) Monsieur BENDJABER Djamel  
11, Rue Hamani, Alger  
ALGERIE.



(511) 39.  
Livraison de marchandises, stockage de marchandises.

(111) 84227 (151) 17 Décembre 2012

(210) 123976

(732) Monsieur ZITOUNI Adel  
Cite 5 juillet, Rue K N° 3,  
Bordj Bou Arreridj  
ALGERIE.



(511) 10.  
Appareils et instruments médicaux chirurgical.

(111) 84228 (151) 17 Décembre 2012

(210) 123990

(732) NISSAN JIDOSHA KABUSHIKI KAISHA  
Trading as Nissan Motor Co., Ltd.  
A corporation organized and existing under the  
laws of Japan, N°2 Takaracho, Kanagawa- ku  
Yokohama-shi, Kanagawa 220-8623  
JAPAN.

(740) Maître N. Djelliout

# Q10L

(511) 12.  
Automobiles, véhicules électriques, y compris les  
automobiles électriques, wagons, camions,  
fourgonnettes, véhicules utilitaires de sport, autobus,  
véhicules récréatifs (VR), voitures de sport, voitures de  
course, poids lourds, chariots élévateurs, tracteurs, y  
compris remorques de tracteurs, pièces et accessoires  
pour tous les produits précités, alarmes antivols, pour  
véhicules, rondelles adhésives de caoutchouc pour la  
réparation des chambres à air ou des pneus, tous  
compris dans la classe internationale 12.

(111) 84229 (151) 17 Décembre 2012

(210) 123991

(732) NISSAN JIDOSHA KABUSHIKI KAISHA  
Trading as Nissan Motor Co., Ltd.  
A corporation organized and existing under the  
laws of Japan, N°2 Takaracho, Kanagawa- ku  
Yokohama-shi, Kanagawa 220-8623  
JAPAN.

(740) Maître N. Djelliout

# QX10S

(511) 12.  
Automobiles, véhicules électriques, y compris les  
automobiles électriques, wagons, camions,  
fourgonnettes, véhicules utilitaires de sport, autobus,  
véhicules récréatifs (VR), voitures de sport, voitures de  
course, poids lourds, chariots élévateurs, tracteurs, y  
compris remorques de tracteurs, pièces et accessoires  
pour tous les produits précités, alarmes antivols, pour  
véhicules, rondelles adhésives de caoutchouc pour la  
réparation des chambres à air ou des pneus, tous  
compris dans la classe internationale 12.

(111) 84230 (151) 17 Décembre 2012

(210) 123992

(732) NISSAN JIDOSHA KABUSHIKI KAISHA  
Trading as Nissan Motor Co., Ltd.  
A corporation organized and existing under the  
laws of Japan, N°2 Takaracho, Kanagawa- ku  
Yokohama-shi, Kanagawa 220-8623  
JAPAN.

(740) Maître N. Djelliout

# QX10L

(511) 12.

Automobiles, véhicules électriques, y compris les  
automobiles électriques, wagons, camions,  
fourgonnettes, véhicules utilitaires de sport, autobus,  
véhicules récréatifs (VR), voitures de sport, voitures de  
course, poids lourds, chariots élévateurs, tracteurs, y  
compris remorques de tracteurs, pièces et accessoires  
pour tous les produits précités, alarmes antivols, pour  
véhicules, rondelles adhésives de caoutchouc pour la  
réparation des chambres à air ou des pneus, tous  
compris dans la classe internationale 12.

(111) 84231 (151) 25 Février 2007

(210) 07460

(732) RECKITT BECKISER ARABIA FZE.  
P.O. BOX 6144, LOB 10HG 01-15,  
Jabel Ali Free Zone, Dubaï  
EMIRATS ARABES UNIS.

(740) Maître Dj. Bouchama

# FYBOGEL

(511) 5.

Préparations et substances pharmaceutiques gastro-  
intestinal, laxatifs, fibres naturel, agents gonflant.

(111) 84232 (151) 01 Juillet 2007

(210) 071828

(732) SHARMEL FRANCE SARL.  
Z I Nord, 20 allée de Bretagne,  
26300 Bourg-De-Peage  
FRANCE.

(740) Maître M. Zizine

# SOLANGE

(511) 3.

Savons, parfumerie, huiles essentielles, cosmétiques,  
colorant de cheveux, shampooings, lotion pour les

cheveux, produits de rasage, dépilatoires, produits de  
maquillage, déodorants corporels.

(111) 84233

(151) 15 Janvier 2008

(210) 80112

(732) Monsieur BELHADRI Ahmed Zoheir  
37, Rue de Philipe, Oran  
ALGERIE.

(511) 24, 25.

Tissus et produits de textiles non compris dans d'autres  
classes, couvertures de lit et de table. Vêtements.

(111) 84234

(151) 26 Mai 2008

(210) 81557

(732) MAAHAD EL MANAHIDJI.  
Haye Ghaalloul, P2- N°655  
Bordj El Bahri, Alger  
ALGERIE.

(511) 41.

Formation.

(111) 84235

(151) 28 Juin 2008

(210) 81922

(732) SARL APU.  
ALGERIAN PHARMACEUTIQUE UNION.  
39, ZA El - Khroub, Constantine  
ALGERIE.

# SAIFOXYL

(511) 5.  
Produits pharmaceutiques.

(111) 84236 (151) 22 Décembre 2008

(210) 083520

(732) SHENYANG BRILLIANCE JINBEI  
AUTOMOBILE CO., LTD.  
Une société organisée et existante sous les lois  
de la République Populaire de Chine  
N°. 39, Dongwang Street, Dadong District,  
Shenyang 110044, République Populaire de  
Chine  
CHINE.

(740) Maître M. Sator

## Brilliance Auto

(511) 12, 35, 37.  
Couchettes pour véhicules, motocycles, triporteur,  
voitures de sport, voitures, automobiles, châssis  
d'automobiles, carrosseries pour automobiles, sièges de  
véhicules, rétroviseurs, bicyclettes, funiculaires,  
tendeurs de rayons de roues, pneus pour roues de  
véhicules, bateaux. Publicité extérieure, agences  
d'informations commerciales, organisation  
d'expositions à buts commerciaux ou de publicité,  
agences d'import-export, promotion des ventes pour des  
tiers, bureaux de paiement, location de machines et  
d'appareils de bureau, services de comptabilité, location  
de distributeurs automatiques, services de relogement  
pour entreprises. Informations en matière de réparation,  
extraction minière, nettoyage de bâtiments [ménage],  
nettoyage d'édifices [surface extérieure], installation,  
entretien et réparation de machines, installation et  
réparation d'appareils électriques, entretien et réparation  
d'automobiles, nettoyage de véhicules, services de  
stations-service pour véhicules [ravitaillement et  
entretien], rechapage de pneus.

(111) 84237 (151) 19 Juillet 2008

(210) 82174

(732) Monsieur KHEDIRI Malik  
Lot N° 49, Zone Industrielle,  
Tébessa 12000  
ALGERIE.



(511) 30.  
Semoulerie.

(111) 84238 (151) 18 Aout 2011

(210) 112544

(732) Monsieur HAMOUDI Djamel  
57, Bd Colonel Lotfi, Oran  
ALGERIE.



(511) 29.  
Lait et produit laitier.

(111) 84239 (151) 05 Mai 2009

(210) 091347

(732) PARFUMS JEAN JAUQUES VIVIER.  
14, Rue Charles Martigny,  
94700 Maison Alfort  
FRANCE.

(740) Maître M. Sator



(511) 3.  
Produits de parfumerie, huiles essentielles.

(111) 84240 (151) 27 Septembre 2009

(210) 092701

(732) ALLERGAN, INC  
Société organisée et existante selon les lois de l'État de Delaware, USA,  
2525 Dupont Drive, Irvine,  
Californie 92612 USA  
ÉTATS-UNIS D'AMÉRIQUE.

(740) Maître M. Sator

## ALPHAGAN P

(511) 5.  
Préparation pharmaceutiques pour le traitement du glaucome.

(111) 84241 (151) 21 Janvier 2010

(210) 100211

(732) TAI PENG VALVE MANUFACTURING CO., LTD.  
46/4 Moo 12 Kingkaew Road,  
Bangpleeyai, Bangplee Samuthprakam 10540  
THAÏLANDE.

(740) Maître M. A. Badri



(511) 6.  
Valves, tuyaux métalliques fabriqués à partir d'un mélange de métaux, matériaux de construction métalliques, construction métalliques et construction métalliques transportables, produits métalliques pour voies ferrées, métaux fabriqués et conditionnés sous forme de fils, produits métalliques de toutes sortes, fer, acier, produits en fer et outils, coffres forts en fer et en métal, fer et métaux de toutes sortes, fer et minéraux.

(111) 84242 (151) 16 Février 2010

(210) 100434

(732) DOW AGROSCIENCES LLC.  
Une société à responsabilité limitée de l'État du Delaware,  
9330 Zionsville Road, Indianapolis,  
Indiana 46268  
ÉTATS-UNIS D'AMÉRIQUE.

(740) Maître A. Boukhrami

## DOMINATOR

(511) 5.  
Pesticides, produits pour la destruction des animaux nuisibles, fongicides et herbicides à usage agricole.

(111) 84243 (151) 22 Février 2010

(210) 100509

(732) HANKOOK TIRE CO., LTD.  
Une société coréenne,  
647-15, Yoksam-dong, Kangnam-gu,  
Seoul  
COREE DE SUD.

(740) Maître Dj. Boukhrami

## DynaPro

(511) 12.  
Bandages pour automobiles, bandages pour bicyclettes, pneus de motocycles, pneus, bandages de roues pour véhicules, pneus pleins pour roues de véhicules, bandes de roulement pour le rechapage des pneus, pneus sans chambre à air pour bicyclettes, pneus sans chambre à air pour motocycles, pneus de roue de véhicule.

(111) 84244 (151) 01 Mars 2010

(210) 100577

(732) HEWLETT-PACKARD DEVELOPMENT COMPANY, L.P.  
11445 Compaq Center Drive West,  
Houston, Texas 77070  
ÉTATS-UNIS D'AMÉRIQUE.

(740) Maître Abu-Ghazaleh Intellectual Property



(511) 2, 7, 9, 16, 35, 36, 37, 38, 39, 40, 41, 42.  
Cartouches de toner, cartouches d'imprimante à jet d'encre, encres d'impression, toners. Presses d'impression et leurs parties. Ordinateur, matériel informatique, logiciel informatique, périphériques informatiques, matériel et logiciel de mise en réseau de communications et d'ordinateurs, système de traitement de données et de stockage de données, imprimantes,

télécopieurs, matériel et logiciel d'imagerie, scanners, photocopieurs, projecteurs, calculateurs, téléphones, et pièces et accessoires des éléments susmentionnés, support optique vierge enregistrable et réinscriptible, CD et DVD vierges enregistrables et réinscriptibles et lecteurs et graveurs pour ceux-ci. Papier; têtes d'impression pour imprimantes et traceurs; brochures; guides; bulletins techniques; fiches techniques; catalogues de produit; guides d'utilisation et d'entretien de produit. Services de conseil d'entreprise; services de conseil de gestion d'entreprises; services de planification stratégique; services de magasin de détail en ligne et services de commande en ligne; services dans le domaine du partenariat, programmes de développeur de partenaire et de solution; services de publicité; services de mercatique et de promotion; services d'externalisation de ressources humaines et de gestion de capital humain; administration de personnel d'entreprise pour des tiers; services de consultation de ressources humaines; services d'information et de délocalisation d'employés et d'entreprises; services de collecte de données pour les employeurs; services de gestion de base de données; services d'externalisation de processus d'entreprise; services de gestion des relations clientèles. Services de financement d'achat et de financement d'opération de crédit-bail; traitement, gestion et administration des régimes d'assurance-santé et des prestations sociales des employés; fourniture de services de traitement de transactions de cartes de crédit pour des tiers; fourniture de services de traitement de déclaration de sinistre pour des tiers; services de consultation et d'analyse financière pour l'organisation et l'administration d'opérations bancaires et financières. Installation, maintenance et réparation de matériel informatique et d'équipement de télécommunications. Télécommunications; services de télé présence ; fourniture de service en ligne de forum de discussion, tableaux d'affichage et forums en ligne pour la transmission de messages entre utilisateurs; services de prestataires de services en ligne; services de diffusion de vidéo; services de téléphone internet ; services de commerce électronique; transmission électronique de données et d'informations. Stockage électronique de contenu numérique; fourniture d'un site Web pour le stockage d'images et de photographies numériques. Traitement d'image photographique et numérique, services de développement et d'impression; impression personnalisée d'images numériques et photographiques sur des papiers photographiques et des produits; fourniture d'un site Web pour imagerie électronique, édition, manipulation, organisation et déformation d'images numériques; services d'impression; services d'impression à la demande; fabrication personnalisée d'ordinateurs pour des tiers; recyclage de matériel informatique, de périphériques informatiques et de produits électroniques. Services de formation et d'apprentissage, à savoir, organisation de classes, d'ateliers, de séminaires et de conférences dans les domaines des ordinateurs, du commerce électronique et des technologies de l'information; fourniture d'un site Web pour le téléchargement montant, le partage, la visualisation et la publication de

photographies et d'images numériques via l'Internet; services d'imagerie numérique; services de publication électronique; journaux en ligne, à savoir, blocs-notes présentant des informations dans les domaines des ordinateurs, du commerce électronique et des technologies de l'information; fourniture d'un site Web présentant des vidéos créées par les utilisateurs. Services informatiques, à savoir, services d'assistance technique, de conception, d'intégration, de planification et d'analyse de systèmes informatiques; services de consultation Internet, à savoir, fourniture d'assistance à des tiers dans le développement de portails Internet et dans la création de processus commerciaux à utiliser dans le domaine du commerce électronique; service de conseils dans le domaine de la sécurité des réseaux internet et intranet; services d'hébergement d'infrastructure informatique, à savoir, fourniture de matériel informatique, de logiciel informatique, de périphériques informatiques et services apparentés d'assistance et d'exécution à des tiers sur une base d'abonnement ou de facturation à l'utilisation; fourniture d'accès à durée contractuelle à des applications logicielles via l'Internet; services de conseil et de gestion des technologies de l'information; conception, installation, maintenance et réparation de logiciels informatiques; intégration de systèmes et réseaux informatiques; services de gestion de réseaux et systèmes informatiques; services de développement de bases de données; services de programmation informatique; développement, hébergement et liaison de sites Web pour des tiers via l'Internet; services de conseil pour des tiers dans la sélection, l'implémentation et l'utilisation de logiciels informatiques utilisés pour surveiller et gérer des transactions et des activités dans un environnement de mission critique; service d'assistance technique; service d'exploration de données; services de taxonomie; services de gestion d'informations; conception personnalisée d'ordinateurs pour des tiers; services de partage de fichiers; services de sauvegarde de données et de restauration de données; services de migration de données; services de codage de données; services informatiques; services de site Web ; services de location et de crédit-bail; fourniture de services de conception graphique via des réseaux de communications; recherche scientifique et industrielle.

(300) US, le 15 Septembre 2009, N° 77827132 et 77827148.

(111) 84245

(151) 11 Mars 2010

(210) 100694

(732) ASTRAZENECA AB.  
SE-151 85 Södertälje  
SUEDE.

(740) Maître A. Boukrami

**TURBUHALER**

(511) 5.

Préparations et substances pharmaceutiques.

(111) 84246

(151) 31 Mars 2010

(210) 100937

(732) JOSEPH VÖGELE AG.  
Neckarauer Str. 168-228,  
Mannheim 68146  
ALLEMAGNE.

(740) Maître M. A. Badri



(511) 7, 9.

Machines pour le traitement, la réparation, le durcissement et le traitement final de revêtements routiers, finisseurs de routes, madriers à monter sur finisseurs de routes, véhicules de chargement essentiellement composés de réservoirs de matériaux, installations de transport, chauffage et commandes d'espacement, machines à mélanger, appareils de transport pour granulats, distributeurs de lubrifiants et soupapes de dosage pour lubrifiants, dispositifs multiplicateurs de pression, échangeurs de pression air-huile, distributeurs, vannes d'arrêt, soupapes de compression, régulateurs de débit, servo-soupapes, blocs de commande, soupapes réductrices d'air, d'huile et de graisse, filtres à air comprimé, cyclones dépoussiéreurs, pulvérisateurs d'huile, filtres hydrauliques, échangeurs thermiques ainsi qu'installations de lubrification et hydrauliques principalement composées des pièces précitées, installations de pulvérisation d'émulsion composées de réservoirs, rampes de pulvérisation, chauffage et commandes de modules de pulvérisation ainsi que des logiciels s'y rapportant; installations à mélanger fixes et mobiles pour la fabrication de produits à mélanger essentiellement composées de machines à mélanger, appareils de dosage, balances, appareils de transport de granulats, appareils de commande, pompes de graissage, pompes hydrauliques, moteurs hydrauliques, cylindres hydrauliques, pistons et bielles de pistons, distributeurs de lubrifiants et soupapes de dosage pour lubrifiants, dispositifs multiplicateurs de pression, échangeurs de pression air-huile, distributeurs, vannes d'arrêt, soupapes de compression, régulateurs de débit, servo-soupapes,

blocs de commande, réservoirs de lubrifiants et de liquides hydrauliques métalliques et/ou en matières plastiques, soupapes réductrices d'air, d'huile et de graisse, filtres à air comprimé, cyclones dépoussiéreurs, pulvérisateurs d'huile, filtres hydrauliques, échangeurs thermiques ainsi qu'installations de lubrification et hydrauliques essentiellement composées des pièces précitées, installations de pulvérisation d'émulsion composées de réservoirs, rampes de pulvérisation, chauffage et commandes de modules de pulvérisation ainsi que des logiciels s'y rapportant; accessoires, pièces de rechange et détachées de tous les produits précités tels que courroies de transport, galets d'entraînement et poulies, rouleaux porteurs, galets de guidage, chapes de bande, stripeurs, soupapes à gaz, thermo éléments, tôles de fond, protection anti-incendie de racloirs, chaînes de racloirs, roues dentées à chaînes et aides à la transmission, arbres d'entraînement, commande de bande de racloir, trappes hélicoïdales, tôles en U, étais, vis sans fin, chaînes à galets, engrenages à vis sans fin, commandes à vis sans fin, paliers, chaînes à chenilles, plaques de fond, galets de roulement, roues directrices, barbotins, essieux, moteurs à traction avant, jantes, pneumatiques, courroies en V, silencieux, moteurs diesel, réfrigérateurs, organes de commande d'accélérateur, entraînements de distribution pour pompes, entraînements de roues, entraînements de différentiels, accouplements, bandes motrices, poulies à courroies, filtres à huile, filtres à carburant, filtres à air, filtres à eau, pompes hydrauliques, moteurs hydrauliques, tuyaux hydrauliques, soupapes hydrauliques, cylindres hydrauliques, diviseur de débit, générateurs, parois frontales pour madriers, baguettes de réservoirs, réservoirs, tôles lisses, baguettes pressantes, vibrateurs, baguettes de guidage et coulisseaux, éléments de commande - tels qu'interrupteurs, touches, joysticks et tableaux et leviers de commande, ramasseurs, pistes de commande extérieures, régulateurs d'espacement, protection de bretelles d'accès, modules de pulvérisation, rampes de pulvérisation, commandes de modules de pulvérisation, valves de pulvérisation, pompes à émulsion, coulisseaux d'avance. Appareils de nivelage, de commande et logiciels pour finisseurs de routes, véhicules de chargement, installations de mélange et de dosage, installations de pulvérisation d'émulsion; indicateurs de niveau d'huile, interrupteurs manométriques, appareils de contrôle et de commande pour installations de lubrification et hydrauliques; balances; appareils de dosage; appareils de commande, pompes de graissage, pompes hydrauliques, moteurs hydrauliques, cylindres hydrauliques, pistons et bielles de pistons; installations de dosage fixes et mobiles pour la fabrication de granulats, essentiellement composées de machines à mélanger, appareils de dosage, balances, appareils de transport de granulats, appareils de commande, pompes de graissage, pompes hydrauliques, moteurs hydrauliques, cylindres hydrauliques, pistons et bielles de pistons, distributeurs de lubrifiants et

soupapes de dosage pour lubrifiants, dispositifs multiplicateurs de pression, échangeurs de pression air-huile, distributeurs, vannes d'arrêt, soupapes de compression, régulateurs de débit, serve-soupapes, blocs de commande, réservoirs de lubrifiants et de liquides hydrauliques, soupapes réductrices d'air, d'huile et de graisse, filtres à air comprimé, cyclones dépoussiéreurs, pulvérisateurs d'huile, filtres hydrauliques, échangeurs thermiques; capteurs de niveau, capteurs de trop-plein; écrans, joysticks, capteurs, amplificateurs proportionnels, modules CAN, platines, faisceaux de câbles, pupitres de commande; logiciels de machines pour le traitement, la répartition, le durcissement et le traitement final des revêtements routiers, finisseurs de routes, madriers à monter sur finisseurs de routes, véhicules de transport ainsi que machines à mélanger, appareils de dosage, balances, appareils de transport de granulats, appareils de commande, pompes de graissage, pompes hydrauliques, moteurs hydrauliques, cylindres hydrauliques, pistons et bielles de pistons, distributeurs de lubrifiants et soupapes de dosage pour lubrifiants, dispositifs multiplicateurs de pression, échangeurs de pression air-huile, distributeurs, vannes d'arrêt, soupapes de compression, régulateurs de débit, serve-soupapes, blocs de commande, réservoirs de lubrifiants et de liquides hydrauliques, soupapes réductrices d'air, d'huile et de graisse, filtres à air comprimé, cyclones dépoussiéreurs, pulvérisateurs d'huile, filtres hydrauliques, échangeurs thermiques ainsi que pour installations de lubrification et hydrauliques, installations de pulvérisation d'émulsion ainsi que pour installations de mélange et de dosage fixes et mobiles pour la fabrication granulats; accessoires, pièces de rechange et détachées pour tous les produits précités ainsi que logiciels, appareils de commande, capteurs, détecteurs de hauteur, détecteurs de pente, appareils de commande, scanners, modules électroniques.

(300) CTM, le 02 Octobre 2009, N° 008592008

(111) 84247 (151) 11 Avril 2010

(210) 101060

(732) SARL INES COSMETICS.  
Zone d'Activité, Bordj Bou Arreridj  
ALGERIE.

(740) Maître A. Bourras

## SHE BY INES

(511) 3.  
Savons, parfumerie, huiles essentielles, cosmétiques, lotions pour les cheveux, dentifrices.

(111) 84248 (151) 12 Avril 2010

(210) 101081

(732) ALLERGAN HOLDINGS FRANCE SAS.  
4, Place de la Défense, Bat. A,  
92400 Courbevoie  
FRANCE.

(740) Maître M. A. Badri

## JUVEDERM VOLUMA

(511) 5, 10.  
Préparations pharmaceutiques utilisées dans le traitement des sillons glabellaires et des rides du visage, des asymétries, des défauts et des conditions de la peau humaine. Implants dermiques, à savoir, solutions de visio-supplémentations destinées aux comblements des rides.

(111) 84249 (151) 29 Avril 2010

(210) 101305

(732) EURL TECHNO STAR TOOLS IMPORT EXPORT.  
Cite Segueni, B.P. 374  
El Eulma 19600 Sétif  
ALGERIE.



(511) 2, 6, 7, 8, 9, 11, 12, 16, 17, 22.  
Couleurs vernis, laques, préservatifs contre la rouille et contre la détérioration du bois, matières tinctoriales, mordants, résines naturelles à l'état brut, métaux en feuilles et en poudre pour peintures, décorateurs, imprimeurs et artistes. Métaux communs et leurs alliages, matériaux de construction métalliques, constructions transportables métalliques, matériaux métalliques pour les voies ferrées, câbles et fils métalliques non électriques, serrurerie et quincaillerie métalliques, tuyaux métalliques coffres forts, produits métalliques non compris d'autres classes, minerais. Machines et machines-outils, moteurs (à l'exception des moteurs pour véhicules terrestres), accouplement et organes de transmission (à l'exception de ceux pour

véhicules terrestres), instruments agricoles autres que ceux actionnés manuellement, couveuses pour les œufs. Outils et instruments à main entraînés manuellement, fourchettes et cuillers, armes blanches, rasoir. Appareils et instruments scientifiques, nautiques géodésiques, photographiques, cinématographiques, optiques, de pesage, de mesurage, de signalisation, de contrôle (inspection), de secours (sauvage) et d'enseignement, appareils et instruments pour la conduite, la distribution, la transformation, l'accumulation, le réglage ou le commandement du courant électrique, appareils pour l'enregistrement, la transmission du son ou des images, supports d'enregistrements magnétiques, disques acoustiques, distributeurs automatiques et mécanisme pour appareils à prépaiement, caisses enregistreuses, machines à calculer, équipement pour le traitement de l'information et les ordinateurs, extincteurs. Appareils d'éclairage, de chauffage, de production de vapeur, de cuisson, de réfrigération, de séchage, de ventilation, de distribution d'eau et installation sanitaires. Véhicules, appareils de locomotions par terre, par air ou par eau. Papier, cartons et produits en ces matières, non compris dans d'autres classes, produits de l'imprimerie, articles pour reliures, photographies, papeterie, adhésif (matières collantes) pour la papeterie ou le ménage, matériel pour les articles, pinceaux, machines à écrire et articles de bureau (à l'exception des meubles), matériels d'instruction ou d'enseignement (à l'exception des appareils), matières plastiques pour l'emballage (non compris dans d'autres classes), caractères d'imprimerie, clichés. Caoutchouc, gutta-percha, gomme, amiante, mica et produits en ces matières non compris dans d'autres classes, produits en matières plastiques mi-ouvrées, matières à calfeutrer, à étouper et à isoler, tuyaux flexibles non métalliques. Cordes, ficelles, filets, tentes, bâches, voiles, sacs (non compris dans d'autres classes), matières de rembourrage (à l'exception de caoutchouc ou des matières plastiques), matières textiles fibreuses brutes.

(111) 84250 (151) 25 Mai 2010

(210) 101641

(732) REED EXPOSITIONS FRANCE.  
Société par Action Simplifiée,  
52, Quai de Dion Bouton,  
92800 Puteaux  
FRANCE.

(740) Maître N. Djelliout

## VISUAL

(511) 16, 35, 41.

Produits de l'imprimerie, à savoir livres, imprimés, journaux, revues, périodiques, magazines, brochures, publication, représentations et reproductions, graphiques, manuels d'orientation, affiches,

photographies, matériel d'instruction ou d'enseignement (à l'exception des appareils), clichés, calendrier, albums, aquarelles, blocs (papeterie), blocs à dessin, cahier, carnets, catalogues, chevalets et toiles pour la peinture, fourniture et instruments pour le dessin, pinceaux, fiches (papeterie), instruments d'écriture, caractères d'imprimerie, stylos et crayons. Publicité, organisation et conduite d'expositions et de salons professionnels ou grand public, de foires, à buts commerciaux ou de publicité, organisation et tenue de stands et d'espaces payants d'animation commerciales ou publicitaires au sein d'expositions, de foires et de salons professionnels ou grand public, à buts commerciaux ou de publicité, gestion de fichiers informatiques, gestion administrative de lieux d'expositions, organisation et tenue de stands et d'espaces payants d'animation commerciale ou publicitaire au sein d'exposition, de foires et de salons professionnels ou grand public, à buts commerciaux ou de publicité, constitution de bases de données à savoir travaux de bureau et compilation de données en ligne, systématisation et recueil de données dans un fichier central, systématisation de données dans un fichier central, direction professionnelle des affaires artistiques, affichage, reproduction de documents, publication de textes publicitaires, courrier publicitaire, services d'abonnement à des journaux et à des publications en général (pour des tiers), distribution de matériel publicitaire (tracts, prospectus, imprimés, échantillons), location d'espaces publicitaires, sondages et études statistiques dans tous domaines, informations statistiques, entreprises à façon de travaux statistiques, mécanographiques, de sténotypie, études, recherches et tests de marchés et notamment études et conseils en ciblage mercatique, enquêtes, et investigations pour affaires, aides aux entreprises industrielles et commerciales dans la conduite de leurs affaires, information, investigation, recherches ou renseignement d'affaires, consultations pour la direction des affaires, expertises en affaires, institut de sondage, projets (aide à la direction des affaires), services d'études qualitatives et quantitatives, informations en matière économique, gestion de base de données d'informations statistiques. Éducation, divertissement, formation, organisation et conduite de colloques, séminaires, conférences, symposiums, congrès, stages à buts culturels ou éducatifs, publication de livres, publication de textes (autres que textes publicitaires), établissement de programmes de formation, enseignement, épreuves pédagogiques, instruction, organisation de concours à buts culturel ou éducatif, photographie et reportage photographiques, informations en matière de divertissement, information en matière d'organisation d'exposition et de salon, production, organisation et représentation de spectacles, édition d'informations collectées sur les opinions et les comportements des consommateurs.

(111) 84251

(151) 25 Mai 2010

(210) 101642



(732) REED EXPOSITIONS FRANCE.

Société par Action Simplifiée,  
52, Quai de Dion Bouton,  
92800 Puteaux  
FRANCE.

(740) Maître N. Djellout

## EQUIP'HOTEL

(511) 16, 35, 41.

Produits de l'imprimerie, à savoir livres, imprimés, journaux, revues, périodiques, magazines, brochures, publication, représentations et reproductions, graphiques, manuels d'orientation, affiches, photographies, matériel d'instruction ou d'enseignement (à l'exception des appareils), clichés, calendrier, albums, aquarelles, blocs (papeterie), blocs à dessin, cahier, carnets, catalogues, chevalets et toiles pour la peinture, fourniture et instruments pour le dessin, pinceaux, fiches (papeterie), instruments d'écriture, caractères d'imprimerie, stylos et crayons. Publicité, organisation et conduite d'expositions et de salons professionnels ou grand public, de foires, à buts commerciaux ou de publicité, organisation et tenue de stands et d'espaces payants d'animation commerciales ou publicitaire au sein d'expositions, de foires et de salons professionnels ou grand public, à buts commerciaux ou de publicité, gestion de fichiers informatiques, gestion administrative de lieux d'expositions, organisation et tenue de stands et d'espaces payants d'animation commerciale ou publicitaire au sein d'exposition, de foires et de salons professionnels ou grand public, à buts commerciaux ou de publicité, constitution de bases de données à savoir travaux de bureau et compilation de données en ligne, systématisation et recueil de données dans un fichier central, systématisation de données dans un fichiers central, direction professionnelle des affaires artistiques, affichage, reproduction de documents, publication de textes publicitaires, courrier publicitaire, services d'abonnement à des journaux et à des publications en général (pour des tiers), distribution de matériel publicitaire (tracts, prospectus, imprimés, échantillons), location d'espaces publicitaires, sondages et études statistiques dans tous domaines, informations statistiques, entreprises à façon de travaux statistiques, mécanographiques, de sténotypie, études, recherches et tests de marchés et notamment études et conseils en ciblage mercatique, enquêtes, et investigations pour affaires, aides aux entreprises industrielles et commerciales dans la conduite de leurs, affaires, information, investigation, recherches ou renseignement d'affaires, consultations pour la direction des affaires, expertises en affaires, institut de sondage, projets (aide à la direction des affaires), services d'études qualitatives et quantitatives, informations en matière économique, gestion de base de données d'informations statistiques. Éducation, divertissement, formation, organisation et conduite de colloques, séminaires, conférences, symposiums, congrès, stages à buts culturels ou

éducatifs, publication de livres, publication de textes (autres que textes publicitaires), établissement de programmes de formation, enseignement, épreuves pédagogiques, instruction, organisation de concours à buts culturel ou éducatif, photographie et reportage photographiques, informations en matière de divertissement, information en matière d'organisation d'exposition et de salon, production, organisation et représentation de spectacles, édition d'informations collectées sur les opinions et les comportements des consommateurs.

(111) 84252

(151) 25 Mai 2010

(210) 101644

(732) SAFI SALONS FRANCAIS ET INTERNATIONAUX.

Société Anonyme à Directoire et Conseil de Surveillance  
4, Impasse Roux, 75017 Paris  
FRANCE.

(740) Maître N. Djellout

## MAISON & OBJET

(511) 16, 35, 41.

Produits de l'imprimerie, à savoir livres, imprimés, journaux, revues, périodiques, magazines, brochures, publication, représentations et reproductions, graphiques, manuels d'orientation, affiches, photographies, matériel d'instruction ou d'enseignement (à l'exception des appareils), clichés, calendrier, albums, aquarelles, blocs (papeterie), blocs à dessin, cahier, carnets, catalogues, chevalets et toiles pour la peinture, fourniture et instruments pour le dessin, pinceaux, fiches (papeterie), instruments d'écriture, caractères d'imprimerie, stylos et crayons. Publicité, organisation et conduite d'expositions et de salons professionnels ou grand public, de foires, à buts commerciaux ou de publicité, organisation et tenue de stands et d'espaces payants d'animation commerciales ou publicitaire au sein d'expositions, de foires et de salons professionnels ou grand public, à buts commerciaux ou de publicité, gestion de fichiers informatiques, gestion administrative de lieux d'expositions, organisation et tenue de stands et d'espaces payants d'animation commerciale ou publicitaire au sein d'exposition, de foires et de salons professionnels ou grand public, à buts commerciaux ou de publicité, constitution de bases de données à savoir travaux de bureau et compilation de données en ligne, systématisation et recueil de données dans un fichier central, systématisation de données dans un fichiers central, direction professionnelle des affaires artistiques, affichage, reproduction de documents, publication de textes publicitaires, courrier publicitaire, services d'abonnement à des journaux et à des publications en général (pour des tiers), distribution de matériel

publicitaire (tracts, prospectus, imprimés, échantillons), location d'espaces publicitaires, sondages et études statistiques dans tous domaines, informations statistiques, entreprises à façon de travaux statistiques, mécanographiques, de sténotypie, études, recherches et tests de marchés et notamment études et conseils en ciblage mercatique, enquêtes, et investigations pour affaires, aides aux entreprises industrielles et commerciales dans la conduite de leurs affaires, information, investigation, recherches ou renseignement d'affaires, consultations pour la direction des affaires, expertises en affaires, institut de sondage, projets (aide à la direction des affaires), services d'études qualitatives et quantitatives, informations en matière économique, gestion de base de données d'informations statistiques. Éducation, divertissement, formation, organisation et conduite de colloques, séminaires, conférences, symposiums, congrès, stages à buts culturels ou éducatifs, publication de livres, publication de textes (autres que textes publicitaires), établissement de programmes de formation, enseignement, épreuves pédagogiques, instruction, organisation de concours à buts culturel ou éducatif, photographie et reportage photographiques, informations en matière de divertissement, information en matière d'organisation d'exposition et de salon, production, organisation et représentation de spectacles, édition d'informations collectées sur les opinions et les comportements des consommateurs.

(111) 84253 (151) 13 Juin 2010

(210) 101837

(732) CONFISERIE TRIKLI LE MOULIN.  
Société Tunisienne à Responsabilité Limitée  
Route de Gabes, km3, Sfax  
TUNISIE.

(740) Maître M. Sator



(511) 30.  
Confiserie.

(111) 84254 (151) 28 Juin 2010

(210) 101978

(732) TKS S.A.  
37, Avenue Mathieu,  
6600 Bastogne  
BELGIQUE.

(740) Maître Abu-Ghazaleh Intellectual Property



(511) 14.

Métaux précieux et leurs alliages et produits en ces matières ou en plaqué non compris dans d'autres classes, joaillerie, bijouterie, pierres précieuses, horlogerie et instruments chronométriques.

(300) BX, le 4 Janvier 2010, N° 1194799.

(111) 84255

(151) 04 Juillet 2010

(210) 102033

(732) CHARLES & KEITH INTERNATIONAL PTE LTD.

21 Tai Seng Street, Charles & Keith Building,  
Singapore 534166  
SINGAPOUR.

(740) Maître Abu-Ghazaleh Intellectual Property

## Charles & Keith

(511) 9, 14, 18, 25, 35.

Appareils et instruments optiques, lunettes, lunettes de vue, lunettes solaires, chaines, cordes, cordes, étuis et cadres pour les articles cités, cartes magnétiques codées, cartes électroniques, cartes de crédit et de retrait, calculatrices électroniques, pochettes, sacs, sacs, couvert et clips, le tout à usage avec les outils électroniques, téléphones mobiles, lecteurs MP3, ordinateurs, assistant digital personnel, tapis pour souris, repose main à utiliser avec l'ordinateur, le tout inclus dans la classe 9. Joaillerie, joaillerie de costume, colliers, bracelets, boucles à oreilles, médailles, instruments d'horlogerie et chronométriques, montres à main, porte-clé, boutons de manchettes, épingle de parure, fixe-cravates, épingles de cravates, porte-monnaie en métal précieux, métaux précieux et leur alliages et produits en métaux précieux ou enrobé avec ces métaux, le tout inclus dans la classe 14. Articles en cuir ou en imitations du cuir, cuir et imitations du cuir, parapluies, trousse, sacs, sacs de plage, sacs à mains, porte-documents, porte-monnaie, sacs de voyage et malles, portefeuilles, pochettes (sacs), porte-monnaie, étuis pour clefs, porte-cartes en cuir et en imitations du cuir, ceintures (bandoulières en cuir), le tout inclus dans la classe 18. Vêtements, chaussettes et bas, foulards, foulards de coup, écharpes, châles, cravates, nœuds de

papillon, gants, foulards, chapellerie, chaussures, pantoufles, bottes, lingerie, soutiens gorges, culottes (autres que sanitaires), tops de lingerie, bustiers, caleçons, jupes, robes, shorts, chemisiers, tee-shirts, polos, chemises, cardigans, chemises, gilets, chemisiers, pantalons, cravates, manteaux, blousons coupe-vent et hauts résistant au vent, chandails, pulls, gilets, vestes, manteaux, blazers, vestes de chasse, gabardines, bermudas, ponchos, étoles, chapeaux, casquettes, bretelles, mouchoirs, pyjamas, mitaines, maillots de bain, peignoirs de bain, vêtements de sport, chaussures de sport, survêtements, tissus de prêt à porter, maillots de bain, vêtements thermiques, le tout est compris dans la classe 25. Le regroupement pour le compte de tiers d'une variété de marchandises, permettant aux clients de visualiser et les achats de ces marchandises dans un magasin de détail, dans une vente en gros ou d'un site Web de marchandises générales sur les réseaux de télécommunications mondiaux ou locaux, la compilation de diffusion listes, services de commande par les moyens de courrier, téléphone et toutes les autres communications et des télécommunications, publicité directe par mail, services de conseils en affaire de gestion de projets, services de publicité, services d'exposition de marchandises, services de publicité, services de marketing et de promotion, services d'analyse et de recherche de marché, services d'import-export, achat et approvisionnement de marchandises pour des affaires, vitrines d'exposition, organisation et supervision de schémas incentives, schémas de loyauté et schémas de bonus, services d'affaires de franchise, approvisionnement d'assistance et support en affaires dans le fonctionnement et établissement de franchise, gestion de projet d'affaires (pour des tiers) en relation à la franchise, services de marketing et de développement de franchise, approvisionnement d'information en affaires en relation à la franchise, le tout inclus dans cette classe, le tout inclus dans la classe 35.

(111) 84256 (151) 11 Juillet 2010

(210) 102096

(732) NEUTROGENA CORPORATION.  
Société organisée sous les lois de l'État du Delaware  
5760 West 96 th Street, Los Angeles,  
État de Californie 90045  
ETATS-UNIS D'AMERIQUE.

(740) Maître A. Zizine

**FINE FAIRNESS**

(511) 3.

Crèmes hydratantes pour le visage et préparations démaquillantes pour le visage.

(111) 84257 (151) 11 Juillet 2010

(210) 102098

(732) SARL SAFILAIT.

11, Rue Seddira, 25140 Ain Smara,  
Constantine  
ALGERIE.



(511) 29, 30.

Lait, lait fermenté, crème fraîche, beurre, yaourt, fromage, crème dessert, lait caillé. Crème glacée.

(111) 84258

(151) 21 Juillet 2010

(210) 102183

(732) DONGNING HUAXIN ECONOMIC AND TRADING CO., LTD.  
N° 3 Zhonghua North Road, Dongning Town,  
Dongning County, Heilongjiang Province  
CHINE.

(740) Maître M. A. Badri

**HANIA**

(511) 12.

Voitures, Bétonnières automobiles, fourgons (véhicules), camions, wagons, bennes de camions, véhicules équipés d'un mécanisme de basculement, pièce de rechange pour camions et fourgons.

(111) 84259

(151) 25 Juillet 2010

(210) 102212

(732) KG INTERNATIONAL FZCO.  
P.O. Box 17122, Jebel Ali, Dubaï  
LES EMIRATS ARABES UNIS.

(740) Maître Abu-Ghazaleh Intellectual Property



(511) 12.

Pièces et parties constitutives d'automobiles, tout type de paliers compris dans la classe 12 à utiliser dans moteurs terrestres.

(111) 84260 (151) 25 Juillet 2010

(210) 102213

(732) KG INTERNATIONAL FZCO.  
P.O. Box 17122, Jebel Ali, Dubaï  
LES EMIRATS ARABES UNIS.

(740) Maître Abu-Ghazaleh Intellectual Property

**KG**

(511) 12.

Pièces et parties constitutives d'automobiles, tout type de paliers compris dans la classe 12 à utiliser dans moteurs terrestres.

(111) 84261 (151) 26 Juillet 2010

(210) 102219

(732) G. D. SEARLE LLC.  
Une société organisée sous les lois de l'État de Delaware,  
235 East 42 nd Street, New York, NY 10017  
ETATS-UNIS D'AMERIQUE.

(740) Maître A. Boukrami

**DYNASTAT**

(511) 5.

Produits pharmaceutiques pour le traitement de la douleur et de l'inflammation.

(111) 84262 (151) 03 Août 2010

(210) 102298

(732) BIOTA BİTKİSEL İLAÇ VE KOZMETİK  
LABORATUARLARI ANONİM ŞİRKETİ  
M. Akif Mah. Cumhuriyet cd. Yucedag Sok,  
N° : 15, Cekmekoy Umraniye, Istanbul  
TURQUIE.

(740) Maître M.A. Zizine

**DERACINE**

(511) 3.

Préparation pour blanchir et autres substances pour lessiver, préparation pour nettoyer, polir, dégraisser et abraser, savons, parfumerie, huiles essentielles, cosmétiques, lotions pour les cheveux, dentifrices.

(111) 84263 (151) 29 Septembre 2010

(210) 102734

(732) APPLE INC.  
1 Infinité Loop, Cupertino, CA 95014  
ETATS-UNIS D'AMERIQUE.

(740) Maître M. A. Badri

**iAd**

(511) 9, 35, 42.

Ordinateurs, périphériques d'ordinateurs, terminaux informatiques, matériel informatique, machines de jeux informatiques, microprocesseurs, cartes de mémoire, moniteurs, affichages, claviers, câbles, modems, imprimantes, lecteurs de disques, adaptateur, carte d'adaptateur, connecteurs et lecteurs, moyen de stockage informatique vierge, support d'enregistrements magnétiques, logiciels, logiciel pour la création, le téléchargement, la transmission, la réception, l'édition, l'extraction, le codage, le décodage, la lecture, le stockage et l'organisation de textes, graphiques, images et publications électroniques, logiciels et micro-logiciels, à savoir, programmes de systèmes d'exploitation, programmes de synchronisation de données, et outils programmes de développement d'applications pour ordinateurs personnels et portables, matériel informatique et logiciels permettant d'établir une communication téléphonique intégrée avec des réseaux informatiques d'information mondiaux, programmes, informatiques préenregistrés de gestion des informations personnelles, logiciels de gestion de bases de données, logiciels de reconnaissance, des caractères, logiciels de gestion en téléphone, logiciel de courrier et de messagerie électroniques, logiciels de radiomessageries, logiciels téléphonie mobile, logiciels de synchronisation de bases de données, programmes, informatiques d'accès, de navigation et de recherche de bases de données en ligne, matériel informatique et

logiciels pour la fourniture de communication téléphonique intégrée avec des réseaux informatiques mondiaux d'informations, logiciels de réorientation de messages, courrier électronique sur l'internet et/ou autres données vers un ou plusieurs dispositifs électroniques portables à partir d'une base de données enregistrée sur ou associée à un ordinateur personnel ou un serveur, logiciels de synchronisation de données entre un poste ou dispositif à distance ou fixe, appareils électroniques numériques autonomes et logiciels y afférents, lecteurs MP3 et autres lecteurs audio de format numérique, ordinateurs portables, tablettes électroniques, assistants numériques personnel, organisateurs électroniques, blocs-notes électroniques, dispositifs électroniques numériques mobiles, dispositifs de systèmes de positionnement mondial, téléphones, dispositifs électroniques numériques, portables et mobiles pour l'envoi et la réception d'appels téléphoniques, de télécopies, de courrier électronique, et autres données numériques, téléphones sans fil, téléphones mobiles, pièces et accessoires des téléphones mobiles, télécopieurs, répondeurs automatiques, appareils photographiques, visiophones, logiciels et matériel informatique de récupération d'informations basés sur la téléphonie, unités électroniques portables pour la réception, le stockage et/ou la transmission sans fil de données et de messages, et dispositifs électroniques permettant à l'utilisateur de suivre ou de gérer des informations personnelles, équipements et instruments électroniques de communication, appareils et instruments de télécommunication, polices de caractères, types de caractères, lettres et symboles sous forme de données enregistrées, puces, disques et bandes contenant des programmes informatiques ou des logiciels ou destinés à l'enregistrement de ceux-ci, mémoires, vives, mémoires mortes, appareils de mémoires à semi-conducteurs, jeux informatiques et électroniques, manuels de l'utilisateur sous format lisible électroniquement, en machine ou sur ordinateur conçus pour être utilisés avec, et vendus ensemble avec, tous les produits précités, appareils pour le stockage des données, unités de disques durs, unités miniatures de stockage pour lecteur de disque dur, cédéroms, disques numériques polyvalents (DVD), tapis de souris, piles et batteries, piles rechargeables, chargeurs, appareils pour la recharge des accumulateurs électriques, écouteurs, écouteurs stéréo, écouteurs à placer dans les oreilles, caisses stéréo, haut-parleurs audio, haut-parleurs à audio domicile, haut-parleurs pour moniteurs, haut-parleurs d'ordinateurs, haut-parleurs pour appareils stéréo personnels, récepteur radio, amplificateurs, appareils pour l'enregistrement et la reproduction du son, phonographes électriques, tourne-disques, appareils stéréo haute-fidélité, appareils pour l'enregistrement et la reproduction de bandes, haut-parleurs, systèmes à haut-parleurs multiples, microphones, dispositifs numériques audio et vidéo, enregistreurs et lecteurs de cassettes audio, enregistreurs et lecteurs de cassettes vidéo, lecteurs de disques compacts, enregistreurs et lecteurs de disques numériques polyvalents, enregistreurs et lecteurs de bandes audio numériques, lecteurs de musique

numérique et/ou vidéo, postes de radio, caméras, vidéo, mixeurs audio, vidéo et numériques, transmetteurs radio, appareils audio pour voiture, équipements informatique conçus pour être utilisés avec n'importe lequel des produits précités, appareils électroniques avec fonctions multimédias conçus pour être utilisés avec n'importe lequel des produits précités, appareils électroniques avec fonctions interactives conçus pour être utilisés avec n'importe lequel des produits précités, accessoires, pièces, garnitures, et appareils de test de tous les produits précités, sacs et étuis adaptés ou conçus pour contenir tous les produits précités, en cuir, en imitations du cuir, en tissus, ou matières textiles. Gestion des affaires commerciales, publication de textes publicitaires, courriers publicitaires, services de conseils commerciaux, fourniture de travaux de bureau, services d'une agence de publicité, services de publicité, de promotion et de marketing, conseil en commercialisation et en publicité, services de promotion des ventes, promotion de produits et de services à l'usage de tiers, réalisation d'études de marché, analyse des réactions à la publicité et étude de marchés, conception, création, préparation, réalisation et diffusion d'annonces publicitaires et de matériel publicitaire pour le compte de tiers, services de planification médiatique, administration de programmes de fidélisation de la clientèle, organisation et conduite de programmes de récompenses pour la promotion de la vente de produit et services, gestion de bases de données informatisées et de fichiers, services de traitement de l'information, services informatisés de stockage et de récupération de données, services informatisés de stockage et de récupération de données pour texte, contenus de données, image, audio, vidéo, et multimédia, création de répertoire d'informations, création d'index d'informations, sites et autres ressources disponibles sur un réseau informatique mondial pour le compte de tiers, recherche, navigation et récupération d'information, sites et autres ressources disponibles sur des réseaux informatiques mondiaux et autres réseaux de communication pour le compte de tiers, organisation de contenu d'informations fournis sur un réseau informatique mondial et d'autres réseaux de communication selon les préférences de l'utilisateur, fourniture d'une base de données explorable en ligne des contenus de texte, données, image, audio, vidéo et multimédia, fourniture d'informations commerciales sur des réseaux informatiques et des réseaux mondiaux de communication, services commerciaux, à savoir fourniture de bases de données informatiques relatives à l'achat et à la vente d'une grande variété de produits et services pour le compte de tiers, services commerciaux, à savoir, diffusion publicitaire pour le compte de tiers via des réseaux informatiques et des réseaux mondiaux de communications, compilation de répertoires pour publication sur l'internet et autres réseaux informatiques et réseaux de communications électroniques, services de magasins de vente au détail et services de vente au détail en ligne, services de magasins de vente au détail fournis via l'internet et autres réseaux informatiques, et de communication électroniques, services de magasins de vente au détail dans le domaine des livres,

magazines, périodiques, bulletins d'information, journaux et autres publications d'un large éventail de sujets d'intérêt général, fournis via l'internet et autres réseaux informatiques et de communication électroniques, services de magasins de vente au détail dans le domaine du divertissement, vendant des films, programmes de télévision, événement sportif, œuvres musicales, et œuvres audio et audiovisuelles, via l'internet et d'autres réseaux informatiques et de communication électroniques, services de magasins de vente au détail de produits informatiques, électronique et de divertissement, appareils de télécommunication, téléphone mobiles, dispositifs électroniques numériques portables, biens de consommation électroniques, logiciels, et accessoires, périphériques, et étuis de transport pour chaque produit, via l'internet et d'autres réseaux informatiques et de communication électroniques, démonstrations de produits en magasin et via des réseaux mondiaux de communication et autres réseaux de communications électroniques, services abonnement, à savoir, fourniture d'abonnement aux contenus de texte, données, image, audio, vidéo et contenus multimédia, fournis via l'internet et autres réseaux de communications électroniques, contenus de textes préenregistrés téléchargeables, données, image, audio, vidéo et contenus multimédia pour abonnement payant ou prépayé, fournis via l'internet et autres réseaux de communications électroniques, organisation et conduite de conférences commerciales et professionnelles, foires et expositions, services d'informations, de conseils et de consultation relatifs à tous les services précités. Fournisseurs de services d'application (ASP) proposant des logiciels, fournisseurs de services d'application (ASP) proposant des logiciels pour la création, le téléchargement, la transmission, la réception, l'édition, l'extraction, l'encodage, le décodage, la lecture, le stockage et l'organisation de texte, graphisme, images, et publications électroniques, services scientifiques et technologiques et travaux de recherche ainsi que services de conception connexes, conception et développement de matériel informatique et de logiciels, services de conseils en matériel informatiques et logiciels, location de matériel informatique et de logiciels appareils et équipements, services de conseils en matière de logiciels audiovisuels et multimédias, programmation d'ordinateur, services d'assistance et de consultation en matière de développement de systèmes, bases de données et applications informatiques conception graphique pour la compilation de pages web sur internet, informations concernant le matériel informatique ou les logiciels fournis en ligne à partir d'un réseau informatique mondial ou de l'internet, création et gestion de sites web, hébergement de sites web pour le compte de tiers, fourniture de moteurs de recherche permettant d'obtenir des informations via un réseau de communication, services de fournisseur d'application de service (ASP) comprenant un logiciel à utiliser en connexion avec un service d'abonnement musical en ligne, logiciel permettant aux utilisateurs de lire et programmer du contenu musical et lié au divertissement audio, vidéo, textuel et multimédia, et

logiciel comprenant des enregistrements musicaux sonores, du contenu lié au divertissement audio, vidéo, textuel et multimédia, fourniture d'utilisation temporaire d'un logiciel téléchargeable en ligne permettant aux utilisateurs de programmer du contenu audio, vidéo, textuel et autres multimédias, y compris musique, concerts, vidéos, radio, télévision, actualité, sports, jeux, manifestations culturelles, et programmes liés au divertissement, fourniture de moteurs de recherche permettant d'obtenir des informations sur un réseau informatique mondial, services de conseils, d'assistance et d'information relatifs à tous les services précités, exploitation de moteurs de recherche, services de conseils et d'assistance en informatique pour le balayage d'informations sur des disques informatiques, création d'index d'information en ligne, sites et autres ressources disponible sur un réseau informatique mondial pour des tiers, fourniture d'accès d'utilisateur à l'internet (fournisseur de services).

(300) JM, le 29 Mars 2010, N° 055369

(111) 84264 (151) 28 Mars 2011

(210) 110972

(732) ANHEUSER- BUSCH, INCORPORATED.  
One Busch Place, St Louis,  
Missouri 63118  
ETATS-UNIS D'AMERIQUE.

(740) Maître Abu-Ghazaleh Intellectual Property



(511) 32.

Bières, ale et porter, eaux minérales et gazeuses et autres boissons non alcooliques, sirops et autres préparations pour faire des boissons.

(111) 84265 (151) 01 Mars 2012

(210) 120743

(732) SHELL BRANDS INTERNATIONAL AG.  
Baarer matte, 6340 Baar  
SUISSE.

(740) Maître M. Sator

ريتيناكس

**RETINAX**

(511) 4.

Huiles et graisses industrielles, (autres que les huiles et les graisses comestibles et les huiles essentielles), lubrifiants, combustibles (y compris les essences pour moteurs) et matières éclairantes.

(111) 84266 (151) 01 Mars 2012

(210) 120748

(732) SHELL BRANDS INTERNATIONAL AG.  
Baarermatte, 6340 Baar  
SUISSE.

(740) Maître M. Sator

إروس

**IRUS**

(511) 4.

Huiles et graisses industrielles, (autres que les huiles et les graisses comestibles et les huiles essentielles), lubrifiants, combustibles (y compris les essences pour moteurs) et matières éclairantes.

(111) 84267 (151) 26 Avril 2012

(210) 121524

(732) QATAR NATIONAL BANK.  
P.O. Box 1000, Doha  
QATAR.

(740) Maître Abu-Ghazaleh Intellectual Property

 **QNB**

(511) 36.

Affaires financières, affaires monétaires.

(111) 84268

(151) 24 Mai 2012

(210) 121846

(732) OFFCAR THE GREAT COOKING S.R.L.  
Via Antoniana , 89  
35011 Campodarsego (PD)  
ITALIE.

(740) Maître Abu-Ghazaleh Intellectual Property

 **OFFCAR**

(511) 11.

Fourneaux de cuisines, fours, réfrigérateurs, grils, friteuses, cuisinières, plans de cuisson, plaques chauffantes, salamandres pour la cuisson, abatteurs.

(111) 84269

(151) 19 Juillet 2012

(210) 122444

(732) GREE, INC.  
10-1, Roppongi 6- chome,  
Minato-ku, Tokyo  
JAPON.

(740) Maître M. A. Badri

**GREE**

(511) 1, 6, 8, 10, 12, 14, 17, 18, 19, 20, 21, 24, 25, 26, 28, 40.

Produits chimiques, acides gras supérieurs, métaux non ferreux, minéraux non métalliques, fournitures photographiques, farines et féculents à usage industriel, matières plastiques non traitées matières plastiques à l'état brut]. Fers et aciers, métaux non ferreux et leurs alliages, matériaux métalliques pour la construction, palettes métalliques de chargement et de déchargement, plaques tournantes pour la manutention de charges, dispositifs de déplacement pour la manipulation de marchandises, raccords métalliques de tuyaux, brides métalliques, conteneurs métalliques pour le transport, pour le transport, quincailleries métalliques. Fers à repasser électriques, rasoirs électriques et tondeuses à cheveux électriques, outils à main à lame ou à pointe, outils à main. Appareils pour massage esthétique à usage industriel, appareils et instruments médicaux. Éléments de machines pour véhicules terrestres, bateaux et leurs pièces et éléments constitutifs, aéronefs et leurs pièces et éléments constitutifs, matériel roulant de chemins de fer et leurs pièces et parties constitutive, automobiles et leurs pièces et parties constitutive, véhicules à moteur à deux roues et vélos et leurs pièces et éléments constitutifs. Métaux précieux, pierres précieuses à l'état brut et à l'état brut

et mi- ouvrees et leurs imitations porte-clés de fantaisie, boîtes à bijoux, ornements personnels, horloges, montres. Joints, raccords de tuyaux [non métalliques], garnitures d'étanchéité, matières pour l'isolation électrique, rondelles et caoutchouc ou en fibre vulcanisée, gants isolants, produits en matières plastiques mi- ouvrees utilisés comme matériaux, caoutchouc brut ou mi- ouvert, matières pour insonorisation en laine de roche [non à des fins de construction]. Vêtements pour animaux de compagnie, sacs, bourses, coffrets de toilette (non garnis), parapluies et leurs pièces. Minéraux non métalliques pour bâtiments ou pour la construction, matériaux de construction en céramique, briques et produits réfractaires, matériaux de construction en linoléum, matériaux de construction en matières plastiques, matériaux de construction synthétiques, asphalte, et matériaux de construction en asphalte, et matériaux de construction en caoutchouc, plâtre (pour la construction), matériaux de construction et chaux, matériaux de construction en plâtre, filets de prévention d'éboulements en matières textiles, verre de construction, cabines pour la peinture au pistolet non métalliques, accessoires de menuiserie (non métalliques), lanternes de pierre, matières minérales non métalliques [bruts ou partiellement ouvrees]. Plateaux [palettes] de chargements non métalliques, conteneurs pour le transport [non métalliques], clous, clavettes, écrous, vis, punaises, boulons, rivets et roulettes [non métalliques], rondelles [non métalliques, ni en caoutchouc ou en fibre vulcanisées], coussins (meubles), coussins de sol japonais [Zabuton], oreillers, matelas, escabeaux et échelles [non métalliques], boîtes à outils non métalliques, meubles. Ustensiles cosmétiques et de toilette, brosses pour baignoires, brosses pour tuyaux, brosses industrielles, brosses pour bateaux gants de ménage, équipements de cuisine [non compris chauffe-eau à gaz] à usage domestique, appareils de cuisson non électriques [à usage domestique], comptoirs de cuisine et éviers de cuisine, outils de nettoyage et ustensiles de lavage. Matières textiles, feutre et matières textiles non tissées, toiles cirées, toile gommés imperméable, vêtements recouverts de vinyle, tissu caoutchouté, toile de cuir, matières filtrante en matières textile, articles personnels en textiles tissés (non destinés à être portés sur soi), rideaux de douche, housses de sièges en matières textiles, teinture murales en matières textiles, rideaux, tapis de table non en papier. Vêtements, pantalons, jupes, vestes, chemises à manches courtes (tee-shirts), vêtements d'enfants, imperméables, chapellerie, chaussettes et bas gants et mitaines [vêtements], cravates, écharpes, jarrettières, supports- chaussettes, bretelles, ceintures, ceintures de vêtements, chaussures, vêtements de sport, chaussures spéciales de sport. Bandes [mi- ouvrees], rubans, insignes à porter (non en métaux précieux), boucles pour vêtements [boucles de vêtements], insigne non métaux précieux, broches pour vêtements, fermoirs spéciaux d'écharpe pour ceintures de judo [obi- dome], épingles à chapeau [non en métaux précieux]. Autocollants décoratifs pour devants de vestes, brassards, articles décoratifs pour la

chevelure, boutons et assimilées. Machines et appareils de jeux pour parcs d'attractions, jouets pour animaux domestiques, jouets poupées, jeux de go (jeux japonais), jeux de shogi (échecs japonais), cartes à jouer japonaise [Utagaruta], des [jeux], jeux de dés japonais (Sugoroku), gobelets pour jeux de dés, dames chinoises, (jeux d'échecs, damiers, (jeux de dames), appareils de prestidigitateurs, dominos, jeux de cartes, cartes à jouer japonaises [Hanafuda], mah-jong (jeu chinois qui s'apparente aux dominos et à certains jeux de cartes), machines et appareils de jeu, équipements de billard, équipements de sport. Menuiserie métallique, traitement de caoutchouc, traitement de matières plastiques, traitement de l'eau, location d'appareils de traitement d'eau, imprimerie, location d'humidificateurs [à des fins domestiques], location de purificateurs d'air [à des fins domestiques], location d'appareils de climatisation [à des fins domestique], location de générateurs électriques, location d'humidificateurs [à des fins industrielles], location de purificateurs d'air [à des fins industrielles], location d'appareils de climatisation.

(300) JP, le 05 Mars 2012, N° 2012-016083

(111) 84270

(151) 18 Juillet 2012

(210) 122437

(732) SHELL BRANDS INTERNATIONAL AG.  
Baarermatte, 6340 Baar  
SUISSE.

(740) Maître M. Sator

مالوس

MALLEUS

(511) 4.

Huiles, graisses, lubrifiants, combustible.

(111) 84271

(151) 04 Septembre 2012

(210) 122791

(732) MONSTER ENERGY COMPANY.  
Une société de l'État de Delaware,  
550 Monica Circle, Suite 201 Corona,  
California, 92880  
ETATS-UNIS D'AMERIQUE.

(740) Maître Dj. Boukrami

MONSTER REHAB



(511) 5, 30, 32.

Complément nutritionnels. Thé, thé glacé et boissons à base de thé prêt à boire, thé glacé et boissons à base de thé aromatisés prêts à boire. Boissons sans alcool.

(111) 84272 (151) 05 Septembre 2012

(210) 122800

(732) OKI ELECTRIC INDUSTRY CO., LTD.

1- 7-12 Toranomon, Minato-ku,  
Tokyo 105-8460  
JAPON.

(740) Maître Maya Sator

**OKI**

(511) 2, 16.

Toners et cartouches de toner pré-remplies, tous pour imprimantes, copieurs et télécopieurs, encre et cartouches d'encre pré-remplies, tous pour imprimantes, copieurs et télécopieurs. Rubans encreurs et cartouches pour ruban encreur pré-remplies, tous pour imprimantes, copieurs et télécopieurs.

(111) 84273 (151) 25 Septembre 2012

(210) 122999

(732) SARL DJIM TAM.

Cité Benchoubane, N° 805,  
Rouiba, Alger  
ALGERIE.

**FRUITANA**

(511) 32.

Jus de fruits.

(111) 84274 (151) 11 Novembre 2012

(210) 123525

(732) Madame CHOUMICHA Chafay

7, Rue Mohamed Diouri,  
Appart 147, 4<sup>ème</sup> étage, Casablanca  
MAROC.

(740) Maître N. Djelliout

**CHOUMICHA**

(511) 21, 24, 29, 30, 31, 32, 35, 41, 43.

Ustensiles et récipients pour le ménage ou la cuisine, peigne et éponges, brosses (à l'exception des pinceaux),

matériaux pour la brosse, matériel de nettoyage, paille de fer, verre brut ou mi-ouvré (à l'exception du verre de construction), verrerie, porcelaine et faïence non comprise dans d'autres classes. Tissus et produits textiles non compris dans d'autres classes, jetés de lit tapis de table, linge de maison, linge de table non en papier, nappes non en papier, ronds de table non en papier, serviettes de table en matière textiles, sets de tables non en papier, chemins de table, tissus recouverts de motifs dessinés pour la broderie. Viande, poisson, volaille et gibier, extraits de viande, fruits et légumes conservés, congelés, séchés et cuits, gelées, confitures, compotes, œufs, lait et produits laitiers, huiles et graisses comestibles. Café, thé, cacao et succédanés du café, riz, tapioca et sagou, farines et préparations faites de céréales, pain, pâtisserie et confiserie, glaces comestibles, sucre, miel, sirop de mélasse, poudre pour faire lever, sel, moutarde, vinaigre, sauces (condiments), épices, glace à rafraichir. Graines et produits agricoles, horticoles et forestiers, non compris dans d'autres classes, animaux vivants, fruits et légumes frais, semences, plantes et fleurs naturelles, aliments pour les animaux, malt. Bières, eaux minérales et gazeuses et autres boissons sans alcool, boissons à base de fruits et jus de fruits, sirops et autres préparations pour faire des boissons. Publicité, gestion des affaires commerciales, administration commerciales, travaux de bureau. Éducation, formation, divertissement, activités sportives et culturelles, publication de livres, divertissement radiophonique, reportages photographiques, divertissement télévisé, organisation et conduite de séminaires. Services de restauration (alimentation), hébergement temporaire.

(111) 84275

(151) 12 Décembre 2012

(210) 123924

(732) Monsieur BOUKRAA Nacer

Rue Lassakeur Omar, Berriane 47003,  
Ghardaïa  
ALGERIE.



(511) 39.

Transport, transport de marchandises.

(111) 84276 (151) 17 Décembre 2012

(210) 123993

(732) NISSAN JIDOSHA KABUSHIKI KAISHA  
Trading as Nissan Motor Co., Ltd.  
A corporation organized and existing under the laws of Japan, N°2 Takaracho, Kanagawa- ku  
Yokohama-shi, Kanagawa 220-8623  
JAPAN.

(740) Maître N. Djelliout.

# Q10S

(511) 12.

Automobiles, véhicules électriques, y compris les automobiles électriques, wagons, camions, fourgonnettes, véhicules utilitaires de sport, autobus, véhicules récréatifs (VR), voitures de sport, voitures de course, poids lourds, chariots élévateurs, tracteurs, y compris remorques de tracteurs, pièces et accessoires pour tous les produits précités, alarmes antivols, pour véhicules, rondelles adhésives de caoutchouc pour la réparation des chambres à air ou des pneus, tous compris dans la classe internationale 12.

(111) 84277 (151) 17 Décembre 2012

(210) 123994

(732) NISSAN JIDOSHA KABUSHIKI KAISHA  
Trading as Nissan Motor Co., Ltd.  
A corporation organized and existing under the laws of Japan, N°2 Takaracho, Kanagawa- ku  
Yokohama-shi, Kanagawa 220-8623  
JAPAN.

(740) Maître N. Djelliout

# Q20S

(511) 12.

Automobiles, véhicules électriques, y compris les automobiles électriques, wagons, camions, fourgonnettes, véhicules utilitaires de sport, autobus, véhicules récréatifs (VR), voitures de sport, voitures de course, poids lourds, chariots élévateurs, tracteurs, y compris remorques de tracteurs, pièces et accessoires pour tous les produits précités, alarmes antivols, pour véhicules, rondelles adhésives de caoutchouc pour la réparation des chambres à air ou des pneus, tous compris dans la classe internationale 12.

(111) 84278 (151) 17 Décembre 2012

(210) 123995

(732) NISSAN JIDOSHA KABUSHIKI KAISHA  
Trading as Nissan Motor Co., Ltd.  
A corporation organized and existing under the laws of Japan, N°2 Takaracho, Kanagawa- ku  
Yokohama-shi, Kanagawa 220-8623  
JAPAN.

(740) Maître N. Djelliout

# QX20S

(511) 12.

Automobiles, véhicules électriques, y compris les automobiles électriques, wagons, camions, fourgonnettes, véhicules utilitaires de sport, autobus, véhicules récréatifs (VR), voitures de sport, voitures de course, poids lourds, chariots élévateurs, tracteurs, y compris remorques de tracteurs, pièces et accessoires pour tous les produits précités, alarmes antivols, pour véhicules, rondelles adhésives de caoutchouc pour la réparation des chambres à air ou des pneus, tous compris dans la classe internationale 12.

(111) 84279 (151) 17 Décembre 2012

(210) 123996

(732) NISSAN JIDOSHA KABUSHIKI KAISHA  
Trading as Nissan Motor Co., Ltd.  
A corporation organized and existing under the laws of Japan, N°2 Takaracho, Kanagawa- ku  
Yokohama-shi, Kanagawa 220-8623  
JAPAN.

(740) Maître N. Djelliout

# Q20L

(511) 12.

Automobiles, véhicules électriques, y compris les automobiles électriques, wagons, camions, fourgonnettes, véhicules utilitaires de sport, autobus, véhicules récréatifs (VR), voitures de sport, voitures de course, poids lourds, chariots élévateurs, tracteurs, y compris remorques de tracteurs, pièces et accessoires pour tous les produits précités, alarmes antivols, pour véhicules, rondelles adhésives de caoutchouc pour la réparation des chambres à air ou des pneus, tous compris dans la classe internationale 12.

(111) 84280 (151) 17 Décembre 2012

(210) 123997

(732) NISSAN JIDOSHA KABUSHIKI KAISHA  
Trading as Nissan Motor Co., Ltd.  
A corporation organized and existing under the laws of Japan, N°2 Takaracho, Kanagawa- ku  
Yokohama-shi, Kanagawa 220-8623  
JAPAN.

(740) Maître N. Djellout

# QX20L

(511) 12.

Automobiles, véhicules électriques, y compris les automobiles électriques, wagons, camions, fourgonnettes, véhicules utilitaires de sport, autobus, véhicules récréatifs (VR), voitures de sport, voitures de course, poids lourds, chariots élévateurs, tracteurs, y compris remorques de tracteurs, pièces et accessoires pour tous les produits précités, alarmes antivols, pour véhicules, rondelles adhésives de caoutchouc pour la réparation des chambres à air ou des pneus, tous compris dans la classe internationale 12.

(111) 84281 (151) 17 Décembre 2012

(210) 123998

(732) NISSAN JIDOSHA KABUSHIKI KAISHA  
Trading as Nissan Motor Co., Ltd.  
A corporation organized and existing under the laws of Japan, N°2 Takaracho, Kanagawa- ku  
Yokohama-shi, Kanagawa 220-8623  
JAPAN.

(740) Maître N. Djellout

# QX30

(511) 12.

Automobiles, véhicules électriques, y compris les automobiles électriques, wagons, camions, fourgonnettes, véhicules utilitaires de sport, autobus, véhicules récréatifs (VR), voitures de sport, voitures de course, poids lourds, chariots élévateurs, tracteurs, y compris remorques de tracteurs, pièces et accessoires pour tous les produits précités, alarmes antivols, pour véhicules, rondelles adhésives de caoutchouc pour la réparation des chambres à air ou des pneus, tous compris dans la classe internationale 12.

(111) 84282 (151) 17 Décembre 2012

(210) 123999

(732) NISSAN JIDOSHA KABUSHIKI KAISHA  
Trading as Nissan Motor Co., Ltd.  
A corporation organized and existing under the laws of Japan, N°2 Takaracho, Kanagawa- ku  
Yokohama-shi, Kanagawa 220-8623  
JAPAN.

(740) Maître N. Djellout

# QX30S

(511) 12.

Automobiles, véhicules électriques, y compris les automobiles électriques, wagons, camions, fourgonnettes, véhicules utilitaires de sport, autobus, véhicules récréatifs (VR), voitures de sport, voitures de course, poids lourds, chariots élévateurs, tracteurs, y compris remorques de tracteurs, pièces et accessoires pour tous les produits précités, alarmes antivols, pour véhicules, rondelles adhésives de caoutchouc pour la réparation des chambres à air ou des pneus, tous compris dans la classe internationale 12.

(111) 84283 (151) 17 Décembre 2012

(210) 124000

(732) NISSAN JIDOSHA KABUSHIKI KAISHA  
Trading as Nissan Motor Co., Ltd.  
A corporation organized and existing under the laws of Japan, N°2 Takaracho, Kanagawa- ku  
Yokohama-shi, Kanagawa 220-8623  
JAPAN.

(740) Maître N. Djellout

# Q30L

(511) 12.

Automobiles, véhicules électriques, y compris les automobiles électriques, wagons, camions, fourgonnettes, véhicules utilitaires de sport, autobus, véhicules récréatifs (VR), voitures de sport, voitures de course, poids lourds, chariots élévateurs, tracteurs, y compris remorques de tracteurs, pièces et accessoires pour tous les produits précités, alarmes antivols, pour véhicules, rondelles adhésives de caoutchouc pour la réparation des chambres à air ou des pneus, tous compris dans la classe internationale 12.

(111) 84284 (151) 17 Décembre 2012

(210) 124001

(732) NISSAN JIDOSHA KABUSHIKI KAISHA  
Trading as Nissan Motor Co., Ltd.  
A corporation organized and existing under the laws of Japan, N°2 Takaracho, Kanagawa- ku  
Yokohama-shi, Kanagawa 220-8623  
JAPAN.

(740) Maître N. Djelliout

# QX30L

(511) 12.

Automobiles, véhicules électriques, y compris les automobiles électriques, wagons, camions, fourgonnettes, véhicules utilitaires de sport, autobus, véhicules récréatifs (VR), voitures de sport, voitures de course, poids lourds, chariots élévateurs, tracteurs, y compris remorques de tracteurs, pièces et accessoires pour tous les produits précités, alarmes antivols, pour véhicules, rondelles adhésives de caoutchouc pour la réparation des chambres à air ou des pneus, tous compris dans la classe internationale 12.

(111) 84285 (151) 17 Décembre 2012

(210) 124002

(732) NISSAN JIDOSHA KABUSHIKI KAISHA  
Trading as Nissan Motor Co., Ltd.  
A corporation organized and existing under the laws of Japan, N°2 Takaracho, Kanagawa- ku  
Yokohama-shi, Kanagawa 220-8623  
JAPAN.

(740) Maître N. Djelliout

# Q30S

(511) 12.

Automobiles, véhicules électriques, y compris les automobiles électriques, wagons, camions, fourgonnettes, véhicules utilitaires de sport, autobus, véhicules récréatifs (VR), voitures de sport, voitures de course, poids lourds, chariots élévateurs, tracteurs, y compris remorques de tracteurs, pièces et accessoires pour tous les produits précités, alarmes antivols, pour véhicules, rondelles adhésives de caoutchouc pour la réparation des chambres à air ou des pneus, tous compris dans la classe internationale 12.

(111) 84286 (151) 17 Décembre 2012

(210) 124003

(732) NISSAN JIDOSHA KABUSHIKI KAISHA  
Trading as Nissan Motor Co., Ltd.  
A corporation organized and existing under the laws of Japan, N°2 Takaracho, Kanagawa- ku  
Yokohama-shi, Kanagawa 220-8623  
JAPAN.

(740) Maître N. Djelliout

# Q40

(511) 12.

Automobiles, véhicules électriques, y compris les automobiles électriques, wagons, camions, fourgonnettes, véhicules utilitaires de sport, autobus, véhicules récréatifs (VR), voitures de sport, voitures de course, poids lourds, chariots élévateurs, tracteurs, y compris remorques de tracteurs, pièces et accessoires pour tous les produits précités, alarmes antivols, pour véhicules, rondelles adhésives de caoutchouc pour la réparation des chambres à air ou des pneus, tous compris dans la classe internationale 12.

(111) 84287 (151) 17 Décembre 2012

(210) 124004

(732) NISSAN JIDOSHA KABUSHIKI KAISHA  
Trading as Nissan Motor Co., Ltd.  
A corporation organized and existing under the laws of Japan, N°2 Takaracho, Kanagawa- ku  
Yokohama-shi, Kanagawa 220-8623  
JAPAN.

(740) Maître N. Djelliout

# Q40S

(511) 12.

Automobiles, véhicules électriques, y compris les automobiles électriques, wagons, camions, fourgonnettes, véhicules utilitaires de sport, autobus, véhicules récréatifs (VR), voitures de sport, voitures de course, poids lourds, chariots élévateurs, tracteurs, y compris remorques de tracteurs, pièces et accessoires pour tous les produits précités, alarmes antivols, pour véhicules, rondelles adhésives de caoutchouc pour la réparation des chambres à air ou des pneus, tous compris dans la classe internationale 12.

(111) 84288 (151) 17 Décembre 2012

(210) 124005

(732) NISSAN JIDOSHA KABUSHIKI KAISHA  
Trading as Nissan Motor Co., Ltd.  
A corporation organized and existing under the laws of Japan, N°2 Takaracho, Kanagawa- ku  
Yokohama-shi, Kanagawa 220-8623  
JAPAN.

(740) Maître N. Djelliout

# QX40

(511) 12.

Automobiles, véhicules électriques, y compris les automobiles électriques, wagons, camions, fourgonnettes, véhicules utilitaires de sport, autobus, véhicules récréatifs (VR), voitures de sport, voitures de course, poids lourds, chariots élévateurs, tracteurs, y compris remorques de tracteurs, pièces et accessoires pour tous les produits précités, alarmes antivols, pour véhicules, rondelles adhésives de caoutchouc pour la réparation des chambres à air ou des pneus, tous compris dans la classe internationale 12.

(111) 84289 (151) 17 Décembre 2012

(210) 124006

(732) NISSAN JIDOSHA KABUSHIKI KAISHA  
Trading as Nissan Motor Co., Ltd.  
A corporation organized and existing under the laws of Japan, N°2 Takaracho, Kanagawa- ku  
Yokohama-shi, Kanagawa 220-8623  
JAPAN.

(740) Maître N. Djelliout

# QX40S

(511) 12.

Automobiles, véhicules électriques, y compris les automobiles électriques, wagons, camions, fourgonnettes, véhicules utilitaires de sport, autobus, véhicules récréatifs (VR), voitures de sport, voitures de course, poids lourds, chariots élévateurs, tracteurs, y compris remorques de tracteurs, pièces et accessoires pour tous les produits précités, alarmes antivols, pour véhicules, rondelles adhésives de caoutchouc pour la réparation des chambres à air ou des pneus, tous compris dans la classe internationale 12.

(111) 84290 (151) 17 Décembre 2012

(210) 124007

(732) NISSAN JIDOSHA KABUSHIKI KAISHA  
Trading as Nissan Motor Co., Ltd.  
A corporation organized and existing under the laws of Japan, N°2 Takaracho, Kanagawa- ku  
Yokohama-shi, Kanagawa 220-8623  
JAPAN.

(740) Maître N. Djelliout

# Q40L

(511) 12.

Automobiles, véhicules électriques, y compris les automobiles électriques, wagons, camions, fourgonnettes, véhicules utilitaires de sport, autobus, véhicules récréatifs (VR), voitures de sport, voitures de course, poids lourds, chariots élévateurs, tracteurs, y compris remorques de tracteurs, pièces et accessoires pour tous les produits précités, alarmes antivols, pour véhicules, rondelles adhésives de caoutchouc pour la réparation des chambres à air ou des pneus, tous compris dans la classe internationale 12.

(111) 84291 (151) 17 Décembre 2012

(210) 124008

(732) NISSAN JIDOSHA KABUSHIKI KAISHA  
Trading as Nissan Motor Co., Ltd.  
A corporation organized and existing under the laws of Japan, N°2 Takaracho, Kanagawa- ku  
Yokohama-shi, Kanagawa 220-8623  
JAPAN.

(740) Maître N. Djelliout

# QX40L

(511) 12.

Automobiles, véhicules électriques, y compris les automobiles électriques, wagons, camions, fourgonnettes, véhicules utilitaires de sport, autobus, véhicules récréatifs (VR), voitures de sport, voitures de course, poids lourds, chariots élévateurs, tracteurs, y compris remorques de tracteurs, pièces et accessoires pour tous les produits précités, alarmes antivols, pour véhicules, rondelles adhésives de caoutchouc pour la réparation des chambres à air ou des pneus, tous compris dans la classe internationale 12.

(111) 84292 (151) 18 Décembre 2012

(210) 124035

(732) SARL SERVICES LOGISTIQUES & COMMERCIAUX. ESPAGNE, ALGERIE  
02, Rue Puygrifier, Hai Oussama 31000, Oran  
ALGERIE.



(511) 35, 39.

L'aide dans l'exploitation ou la direction d'une entreprise commerciale ou l'aide à la direction des affaires ou des fonctions commerciales d'une entreprise industrielle ou commerciale. Les services rendus par des compagnies exploitant des stations, des ponts, des transbordeurs (railroad ferries), utilisé par le transporteur, les services en rapport avec la location de véhicules de transport, les services en rapport avec le remorquage maritime, le déchargement, les services consistant en informations concernant les voyages ou les transports de marchandises par des courtiers et des agences de tourisme, information relatives aux tarifs, aux horaires et aux modes de transport.

(111) 84293 (151) 18 Décembre 2012

(210) 124037

(732) SARL TAY PLAST.  
Zone Industrielle 3, section 1, Lot 12 N° 46,  
Es Senia, Oran  
ALGERIE.



(511) 16.

Sac poubelle en plastique à poignées coulissantes.

(111) 84294 (151) 18 Décembre 2012

(210) 124043

(732) Monsieur IKHELEF Hichem  
17, Cité des Anciens Moudjahidines,  
Ain Naadja, Alger  
ALGERIE.

ضياء

(Le roi des parfums et désodorisant)

(511) 3, 5.

Parfums. Désodorisants

(111) 84295

(151) 18 Décembre 2012

(210) 124044

(732) SOCIETE ATELIER DU MEUBLE INTERIEURS  
Zone Industrielle, Sidi Daoud 2046, Tunis  
TUNISIE.

(740) Maître N. Djellouit

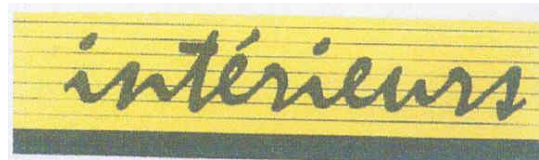

(511) 20, 24, 27, 37, 39.

Meubles, glaces (miroirs), cadres, produits non compris dans d'autres classes, en bois, liège, roseau, jonc, osier, corne, os, ivoire, baleine, écaille, ambre, nacre, écume de mer, succédanés de toutes ces matières ou en matières plastique. Tissus et produits textiles non compris dans d'autres classes, jetés de lit, tapis de table. Tapis, paillasons, nattes, linoléum et autres revêtements de sols, tentures murales non en matières textiles. Construction, réparation, services d'installation. Transport, emballage et entreposage de marchandises, organisation de voyages.

(111) 84296

(151) 19 Décembre 2012

(210) 124045

(732) Monsieur BENDAHDANE Mourad  
Zone industrielle Boumerzoug Dif,  
5eme KM N°14, Constantine  
ALGERIE.



(511) 3.

Crème cosmétique, huile essentielle, huile à usage cosmétique, préparation d'écrans solaires, préparation cosmétique pour le bronzage de la peau, préparation cosmétique pour l'amincissement, crème pour blanchir

la peau, masque de baute, parfum, cosmétiques lotions pour les cheveux et dentifrices.

(111) 84297 (151) 19 Décembre 2012

(210) 124048

(732) Monsieur MADDI Abdrrahmane  
14, Rue Abdel Hamid Tata,  
El Harrach, Alger  
ALGERIE.

## NARDJESS

(511) 30.  
Madeleines.

(111) 84298 (151) 20 Décembre 2012

(210) 124059

(732) CLEMBON CO., LTD.  
(Jangan, dong) Basemet Floor 147,  
Janghan-ro, Dongdaemun-gu,  
Seoul130-838  
COREE.

(740) Maître Abu-Ghazaleh Intellectual Property

## CATCHMOP

(511) 24.  
Essuie-verres, essuies de vaisselle, grandes serviettes de bain, serviettes abrasives pour récurer la peau, linge de bain, à l'exception de l'habillement, tissu d'emballage, flanelle de santé, gants de toilette, mouchoirs de poche en matières textiles, serviettes en matière textile, serviettes de toilette en matières textiles, flanelle.

(300) KR, le 20 Juin 2012, N° 40-2012-0039435.

(111) 84299 (151) 20 Décembre 2012

(210) 124070

(732) RANBAXY LABORATORIES LIMITED.  
Plot N°. 90, Sector- 32, Gurgaon-122001,  
Haryana  
INDE.

(740) Maître Abu-Ghazaleh Intellectual Property

## RANCLOVIR

(511) 5.

Préparation pharmaceutiques et médicinales à usage humain et vétérinaire.

(111) 84300 (151) 20 Décembre 2012

(210) 124071

(732) CRD CAR RESEARCH & DEVELOPMENT  
GMBH & CO. KG.  
Brabus-Allee 246- 265, 46240 Bottrop  
ALLEMAGNE.

(740) Maître Abu-Ghazaleh Intellectual Property

## STARTECH

(511) 7, 12, 28, 37.

Système d'échappement, collecteurs, pièces centrales, silencieux, pots d'échappement, pièces et parties des produits précités. Véhicules à moteur et leurs parties et pièces, compris dans la classe 12, accessoires pour véhicules à moteur, à savoir pneus et jantes, ressorts, amortisseurs et jambes de force pour châssis de véhicules à moteur, leviers pour véhicules à moteur, volants, sièges et appuie-têtes pour véhicules, ailerons, becquets, spoilers, pare-chocs avant et arrière, revêtements latéraux et panneaux latéraux, jupes, ailes, garnitures intérieurs, pièces d'équipement intérieur, dispositifs pour améliorer la performance du moteur, parties et pièces des produits précités. Modèles réduits d'automobiles. Montage, entretien et réparation de véhicules et de pièces et parties de véhicules, installation de parties et pièces de véhicules, Tuning et nettoyage de véhicules à moteur, à savoir modifications du moteur, de la carrosserie, des roues et/ou de la garniture intérieure de véhicules à moteur fabriqués en série ou de leurs parties, installation de la garniture intérieure pour véhicules à moteur.

(111) 84301 (151) 23 Décembre 2012

(210) 124081

(732) DURO FELGUERA, S.A.  
Parque Científico Tecnológico,  
C/ADA Byron 90,  
33203 Gijón, Asturias  
ESPAGNE.

(740) Maître M. A. Badri



Powered by experience

(511) 6, 7, 11, 35, 37, 39, 40, 42.

Métaux communs et leurs alliages, matériaux de construction métalliques, constructions transportables métalliques, matériaux métalliques pour les voies ferrées, câbles et fils métalliques non électriques, serrurerie et quincaillerie métalliques, tubes métalliques, coffres forts, produits métalliques non compris dans d'autres classes, minerais, poteaux métalliques télégraphiques et téléphoniques pour lignes électriques, coffrages pour le béton métalliques, cuves, réservoirs, serres et portails métalliques, tubes métalliques. Machines et machines-outils, moteurs (à l'exception des moteurs pour véhicules terrestres), accouplements et organes de transmission (à l'exception de ceux pour véhicules terrestres), alimentateurs de chaudières de machine, vanneuses, courroies de transporteurs, balayeuses automotrices, pompes (machines), tapis de convoyeurs et cabestans, chaudières de machines, extracteurs de mines, foreuses et transporteurs de minerais, moulin (machines), presses (machines), pont-grues, trémies (machines), machines de transport non actionnées par une personne destinées à la manutention de cargaisons, broyeurs (machines). Réservoirs d'eau chaude, chaudières fonctionnant au gaz, hottes d'aération refroidisseuse de liquides (installations). Publicité via tous les moyens de diffusion, publicité en ligne sur un réseau informatique, organisation d'expositions à buts commerciaux et de publicité, gestion des affaires commerciales, administration commerciale, travaux de bureau, promotion des ventes pour des tiers, représentations commerciales, importation/exportation et ventes exclusives de toutes sortes de fournitures industrielles, produits d'ingénierie et biens d'équipements, constructions métalliques et mécaniques, rails, lignes électriques, chaudronnerie et installations thermiques, services de vente au détail et en gros dans des commerces et par des réseaux informatiques mondiaux de tous types de fournitures industrielles, ainsi que de produits d'ingénierie et biens d'équipement, constructions métalliques et mécaniques, rails, lignes électriques, chaudronnerie et installations thermiques, services d'aide à l'exploitation d'une entreprise commerciale sous régime de franchise. Services d'installation, de montage, d'entretien, de réparation et de construction en rapport avec tous types de fournitures industrielles, produits d'ingénierie et biens d'équipement, constructions métalliques et mécaniques, rails, lignes électriques, chaudronnerie et installations thermiques, conseil en construction, supervision, direction de travaux de construction. Services d'entreposage, de stockage, de distribution (transport) et de transport de tous types de fournitures industrielles, produits d'ingénierie et biens d'équipement, constructions métalliques et mécaniques, rails, lignes électriques, chaudronnerie et installations thermiques. Services d'usinage des métaux, services de traitement mécanique et chimique de matériaux, laminage, usinage de surfaces métalliques, placages, nickelage. Recherche industrielles et scientifique, développement, conception, mise à jour et entretien de programme informatiques, étude de projets techniques (boisage, électrification, extraction et travaux

souterrains), contrôle de qualité, gestion de projets de recherche scientifique, essai de matériaux, recherche et développement de nouveaux produits (pour les tiers), recherche dans le domaine de la technique et de la chimie, recherche en bactériologie, préparation de rapports techniques, services d'ingénieurs, conseil professionnels en rapport avec les services précités compris dans cette classe.

(111) 84302 (151) 24 Décembre 2012

(210) 124082

(732) EPIC GAMES, INC.

Une société enregistrée sous les lois de l'État de Maryland,  
620 Crossroads Boulevard Cary,  
North Carolina 27518  
ETATS-UNIS D'AMERIQUE.

(740) Maître Dj. Boukrami



(511) 9, 16.

Logiciels de jeux informatiques conçus pour être utilisés avec des ordinateurs personnels et consoles de jeux vidéo utilisées avec des téléviseurs, façades pour consoles de jeux vidéo. Manuels d'instruction et livres d'astuces pour jeux informatiques, produits de l'imprimerie, à savoir romans et série de livres et nouvelles de fiction proposant des scènes et personnages basés sur des jeux vidéo, bandes dessinés, calendriers et affiches.

(111) 84303 (151) 24 Décembre 2012

(210) 124083

(732) EPIC GAMES, INC.

Une société enregistrée sous les lois de l'État de Maryland,  
620 Crossroads Boulevard Cary,  
North Carolina 27518  
ETATS-UNIS D'AMERIQUE.

(740) Maître Dj. Boukrami

**GEARS OF WAR**



(511) 9, 16.

Logiciels de jeux informatiques conçus pour être utilisés avec des ordinateurs personnels et consoles de jeux vidéo utilisées avec des téléviseurs, façades pour consoles de jeux vidéo. Manuels d'instruction et livres d'astuces pour jeux informatiques, produits de l'imprimerie, à savoir romans et série de livres et nouvelles de fiction proposant des scènes et personnages basés sur des jeux vidéo, bandes dessinés, calendriers et affiches.

(111) 84304 (151) 24 Décembre 2012

(210) 124084

(732) EPIC GAMES, INC.

Une société enregistrée sous les lois de l'État de Maryland,  
620 Crossroads Boulevard Cary,  
North Carolina 27518  
ETATS-UNIS D'AMERIQUE.

(740) Maître Dj. Boukrami



(511) 9, 16.

Logiciels de jeux informatiques conçus pour être utilisés avec des ordinateurs personnels et consoles de jeux vidéo utilisées avec des téléviseurs, façades pour consoles de jeux vidéo. Manuels d'instruction et livres d'astuces pour jeux informatiques, produits de l'imprimerie, à savoir romans et série de livres et nouvelles de fiction proposant des scènes et personnages basés sur des jeux vidéo, bandes dessinés, calendriers et affiches.

(111) 84305 (151) 24 Décembre 2012

(210) 124088

(732) OTSUKA PHARMACEUTICAL, CO., LTD.

2-9 Kanda-Tsukasamachi,  
Chiyoda-ku, Tokyo  
JAPON.

(740) Maître Dj. Boukrami

**KESPRANZA**

(511) 5.

Préparation pharmaceutiques.

(111) 84306 (151) 24 Décembre 2012

(210) 124095

(732) Monsieur RECHAK Hakim  
Lot Hocini, Ras Bouira, Bouira  
ALGERIE.



(511) 34.

Papier à cigarette.

(111) 84307 (151) 24 Décembre 2012

(210) 124096

(732) Monsieur RECHAK Hakim  
Lot Hocini, Ras Bouira, Bouira  
ALGERIE.



(511) 34.

Papier à cigarette.

(111) 84308 (151) 25 Décembre 2012

(210) 124109

(732) EVOLET HEALTHCARE LIMITED.  
Intershore Suites, Vernon House,  
Sicilian Avenue, London, WC1A 2QS  
ROYAUME-UNI.

(740) Maître N. Djelliout

**EVOLET HEALTHCARE**

(511) 5.

Produits pharmaceutiques et vétérinaires, produits hygiéniques pour la médecine, substances diététiques à usage médical, aliments pour bébés, emplâtres, matériel pour pansements, matières pour plomber les dents et pour empreintes dentaires, désinfectants, produits pour la destruction d'animaux nuisibles, fongicides, herbicides, aliments et boissons adaptés à des fins médicales, préparations pour désodorisant d'air.

(111) 84309 (151) 25 Décembre 2012

(210) 124110

(732) ABSTRAGAN HOLDING LIMITED.

Intershore Suites, Vernon House,  
Sicilian Avenue, London, WC1A  
ROYAUME-UNIS.

(740) Maître N. Djelliout

**BELINDA**

(511) 5.

Produits pharmaceutiques et vétérinaires, produits hygiéniques pour la médecine, substances diététiques à usage médical, aliments pour bébés, emplâtres, matériel pour pansements, matières pour plomber les dents et pour empreintes dentaires, désinfectants, produits pour la destruction d'animaux nuisibles, fongicides, herbicides, aliments et boissons adaptés à des fins médicales, préparations pour désodorisant d'air.

(111) 84310 (151) 25 Décembre 2012

(210) 124111

(732) ABSTRAGAN HOLDING LIMITED.

Intershore Suites, Vernon House,  
Sicilian Avenue, London, WC1A 2 QS  
ROYAUME-UNIS.

(740) Maître N. Djelliout

**Neo Universe**

(511) 5.

Produits pharmaceutiques et vétérinaires, produits hygiéniques pour la médecine, substances diététiques à usage médical, aliments pour bébés, emplâtres, matériel pour pansements, matières pour plomber les dents et pour empreintes dentaires, désinfectants, produits pour la destruction d'animaux nuisibles, fongicides, herbicides, aliments et boissons adaptés à des fins médicales, préparations pour désodorisant d'air.

(111) 84311

(151) 25 Décembre 2012

(210) 124112

(732) SPEY MEDICAL LIMITED.

Lynton House, 7-12 Tavistock Square,  
London WC1H 9 LT  
ROYAUME-UNI.

(740) Maître N. Djelliout

**SPEY**

(511) 5.

Produits pharmaceutiques et vétérinaires, produits hygiéniques pour la médecine, substances diététiques à usage médical, aliments pour bébés, emplâtres, matériel pour pansements, matières pour plomber les dents et pour empreintes dentaires, désinfectants, produits pour la destruction d'animaux nuisibles, fongicides, herbicides, aliments et boissons adaptés à des fins médicales, préparations pour désodorisant d'air.

(111) 84312

(151) 26 Décembre 2012

(210) 124116

(732) ADEL KALEMCILIK TICARET VE SANAYİ ANONYM ŞİRKETİ.

Esentepe Mahallesi Anadolu Caddesi N° : 7  
Istanbul  
TURQUIE.

(740) Maître M. A. Badri

**adeland**

(511) 16.

Adhésif pour la papeterie ou le ménage, bandes et rubans adhésifs pour la papeterie ou le ménage, papier à écrire, manifsolds, papiers-parchemin, papier pelures, papier autocopiants, rouleaux pour machines à écrire et calculatrices, cartes, blocs-notes, buvards, papiers à notes (bloc papier), enveloppes, autocollants, fichiers (articles de bureau), albums, biblorhaptés, couvertures (papeterie), autocollants, matériaux pour artistes et articles pour écriture, dessin et peinture à savoir crayons ( articles de bureau), crayons à mine, stylo, plumes pour crayons et crayons à mine, maquettes d'architecture, matériaux pour modelage, pâte à modeler, argile à modeler, cires à modeler (à usage non dentaire), couteaux à modeler, peinture pour papeterie à savoir crayons pastels, crayons de couleur, pastels à l'huile, aquarelle, crayons, gouaches, peintures pour doigts, peintures pour visage, boîtes de peinture, pinceaux, palettes pour peintures, crayons à mine pour copier,

crayons pour transparents (papeterie), recharges de stylos, stylos en fibre, stylos à bille, stylos gel, crayons à mine (rechargeables), crayons pour tatouage, marqueurs fluorescents, marqueurs, stencils, machines à écrire (électriques ou non électriques), machine à adresser, machines pour l'affranchissement (machines à timbrer), duplicateurs, appareils pour plastifier des documents à usage au bureau, rubans encres pour imprimantes d'ordinateurs, toiles d'encrage pour duplicateurs, cartouches d'encre, articles de bureau (à l'exception des meubles), boîtes en carton ou papier, coffrets pour la papeterie, blocs, coupe-papier, pince-note, cachets, tampons pour sceaux, encre, bâtons d'encre, pierre d'encre, encre indien, encriers, écrivoires, liquides correcteurs, effaceurs, taille-crayons (électriques ou non électriques), rubans pour correction, tirette-plumier, emporte-pièce (articles de bureau), brocheuses, agrafes, matériel d'instruction ou d'enseignement (à l'exception des appareils), jeux imprimés, publications, produits de l'imprimerie, globes terrestres, tableaux, instruments de dessin, à savoir règles, règles carrelés, craies, équerres à dessin, chiffres et lettres (caractères d'imprimerie), numéroteurs et compas.

(111) 84313 (151) 26 Décembre 2012

(210) 124118

(732) SARL NIS B.  
Houache Sbaat Nord, Lot 07 N° 321,  
Zone Industrielle Rouïba, Alger  
ALGERIE.



(511) 29.  
Lait.

(111) 84314 (151) 26 Décembre 2012

(210) 124121

(732) EXXON MOBIL CORPORATION.  
5959 Las Colinas Boulevard Irving,  
Texas 75039-2298  
ETATS-UNIS D'AMERIQUE.

(740) Maître Maya Sator

## EXXON

(511) 1, 4.

Produits chimiques destinés à l'industrie, aux sciences, à la photographie, ainsi qu'à l'agriculture, l'horticulture et la sylviculture, résines artificielles à l'état brut, matières plastiques à l'état brut, engrais pour les terres, compositions extinctrices, préparations pour la trempe et la soudure des métaux, produits chimiques destinés à conserver les aliments, matières tannantes, adhésifs (matières collantes) destinés à l'industrie. Huiles et graisses industrielles, lubrifiants, produits pour absorber, arroser et lier la poussière, combustibles (y compris les essences pour moteurs) et matières éclairantes, bougies et mèches pour l'éclairage.

(111) 84315

(151) 26 Décembre 2012

(210) 124122

(732) EXXON MOBIL CORPORATION.  
5959 Las Colinas Boulevard Irving,  
Texas 75039-2298  
ETATS-UNIS D'AMERIQUE.

(740) Maître Maya Sator

## ESSO

(511) 1, 4.

Produits chimiques destinés à l'industrie, aux sciences, à la photographie, ainsi qu'à l'agriculture, l'horticulture et la sylviculture, résines artificielles à l'état brut, matières plastiques à l'état brut, engrais pour les terres, compositions extinctrices, préparations pour la trempe et la soudure des métaux, produits chimiques destinés à conserver les aliments, matières tannantes, adhésifs (matières collantes) destinés à l'industrie. Huiles et graisses industrielles, lubrifiants, produits pour absorber, arroser et lier la poussière, combustibles (y compris les essences pour moteurs) et matières éclairantes, bougies et mèches pour l'éclairage.

(111) 84316

(151) 26 Décembre 2012

(210) 124124

(732) CHINA TOBACCO GUANGDONG INDUSTRIAL, CO., LTD.  
Société organisée et existant sous les lois de la République Populaire de Chine,  
8th-16th Floor, N° 186, Linhexiheng Road,  
Tianhe Guangzhou  
CHINE.

(740) Maître Maya Sator

# SHUANGXI

(511) 34.

Cigarettes et tabac, cigarettes contenant des succédanés de tabac, non à usage médical, étuis à cigarettes, fume-cigarette, cendriers pour fumeurs, allumettes, briquets pour fumeurs, filtres à cigarettes, papier cigarette.

(111) 84317 (151) 27 Décembre 2012

(210) 124133

(732) Monsieur LEGHDEMSI Salim  
Place El Mosalhi, N° 053,  
Groupe Melkia N° 108, El Oued  
ALGERIE.



(511) 3.

Préparation pour blanchir et autres substances pour lessiver, préparation pour nettoyer, polir.

(111) 84318 (151) 27 Décembre 2012

(210) 124139

(732) DOW AGROSCIENCE LLC.  
Une société à responsabilité limitée de l'État du  
Delaware,  
9330 Zionsville Road, Indianapolis,  
Indiana 46268  
ÉTATS-UNIS D'AMÉRIQUE.

(740) Maître Dj. Boukrami

# ARYLEX

(511) 5.

Pesticides, produits pour la destruction d'animaux nuisibles, fongicides et herbicides et insecticides.

(111) 84319 (151) 27 Décembre 2012

(210) 124140

(732) RESOLUTE FOREST PRODUCTS INC.

Une société de l'état de Delaware,  
États -Unis d'Amérique.  
111, Duke Street, Suite 5000 Montréal,  
Québec, H3 C 2M1  
CANADA.

(740) Maître Dj. Boukrami

# RESOLUTE

(511) 1, 16.

Pâte à papier, pâte commerciale, pâte de bois, pâte à papier et pâte de bois pour la fabrication, pulpe pour la fabrication, pâte de bois résineux, pâte de feuillus, pâte de peluche, pâte du sulfite. Papier à savoir papier de pâte mécanique, papier journal, papier couché, papier d'impression couché, papier d'impression, papier informatique, papier recycle, papier fin, papier d'impression couché, papier couché et non couché avec contenu recyclé, papier de qualité surglacé, papier de pâte maigre hybride, papier vierge pour annuaires, papier de transformation d'arts graphiques, papier à formulaires continu, papier pour photocopieur et papier kraft, papiers d'impression commerciaux, papier journal, récipients ondulés en carton.

(111) 84320 (151) 30 Décembre 2012

(210) 124150

(732) Monsieur HAMZAOUI  
Wissem Messaoud, 11 lots Addache ,  
Birtouta, Alger  
ALGERIE.



(511) 16.

Sachet en plastique.

(111) 84321 (151) 31 Décembre 2012

(210) 124174

(732) AL JAZEERA CHILDREN CHANNEL.  
P.O. Box 23190, Qatar Foundation Building,  
Doha  
QATAR.

(740) Maître Abu-Ghazaleh Intellectual Property



(511) 9, 16, 18, 25, 28, 35, 38, 41.

Dispositifs d'enregistrements électroniques d'envoi et réponse au son et aux images, films, documentaires et documentaires de drame, bandes vidéos préenregistrées, disques optiques et bandes magnétiques enregistrés au son et aux images pour diffuser des programmes d'informations, enregistrements du son pour voir des programmes d'informations et des commentaires télécopieurs, téléimprimeurs pour envoyer des information, téléphones et ordinateurs, périphériques d'ordinateurs pour envoi des informations, et des données, imprimantes électroniques graphiques et non photographiques, disques magnétiques vides, bandes vidéos vides, bandes vidéos vides pour signaux audiovisuels, écrans de visualisation vidéo, claviers, programmes informatiques qui diffusent des information graphiques, unités de mémoires informatiques, périphériques d'ordinateurs, adaptateurs pour convertir le son en données numériques et vice versa, émetteurs visuels. Matériaux imprimés, à savoir livres, magazines et lettres d'information et informations actuelles dans le domaine d'actualité, photographies, rapports imprimés, qui montrent des informations économiques, culturelles et politiques, matériaux didactiques et éducatifs imprimés dans le domaine de champs médiatiques, multimédia, et les domaines liés. Mallettes pour documents, sacs à dos, sacs de voyage (pour vêtements), sacs de campeurs, sacs de sport, étuis pour cartes, parasols, portefeuilles. Vêtements de plage, chaussures de plage, chaussures de sport, casquettes, habillement pour gymnastiques, cols, chaussures de football, écharpes de fourrure, chapeaux, cravates, chaussettes, tee-shirts. Ballons de jeu, ballon de jeu (petits), bottes équipées de patins, jeu de société, jeux de cartes, cerfs-volants. Services de publicité, qui sont diffusés via la télévision, services de publicité télévisée pour d'autres, et services de publicité commerciale à d'autres. Services de télédiffusion, télédiffusion par câble, radiodiffusion. Services de divertissement et production de divertissement de n'importe quels programmes télé, particulièrement les programmes d'informations et documentaires et programme sportifs, rapport culturel et financier, économie, politique, services, production de films, services d'agence de presse n'importe quelle compilation et dissémination de nouvelles.

(111) 84322

(151) 31 Décembre 2012

(210) 124177

(732) ABBOT MEDICAL OPTICS INC.  
1700 East St. Andrew Place, Santa Ana,  
California 92705- 4933  
ETATS- UNIS D'AMERIQUE.

(740) Maître Dj. Boukrami

## OCUPURE

(511) 5.

Produits pharmaceutiques, ingrédients utilisés dans des produits ophtalmiques destinés aux solutions à usage multiple, solutions d'humidification et gouttes pour les yeux, solutions pour lentilles de contact, produits et solutions ophtalmiques, produits pharmaceutiques et vétérinaires, produits hygiéniques pour la médecine, aliments et substances diététiques à usage médical ou vétérinaire, aliments pour bébés, compléments alimentaires pour êtres humains et animaux, emplâtres, matériel pour pansements, matières pour plomber les dents et pour empreintes dentaires, désinfectants, produits pour la destruction d'animaux nuisibles, fongicides, herbicides.

(111) 84323

(151) 08 Janvier 2013

(210) 130053

(732) Monsieur LAOUIREM Mohamed,  
Monsieur LAIZI Ahmed,  
Madame LAIZI née KASRI Saida  
Cite 104 logements, Draa El Bordj, Bouira  
ALGERIE.

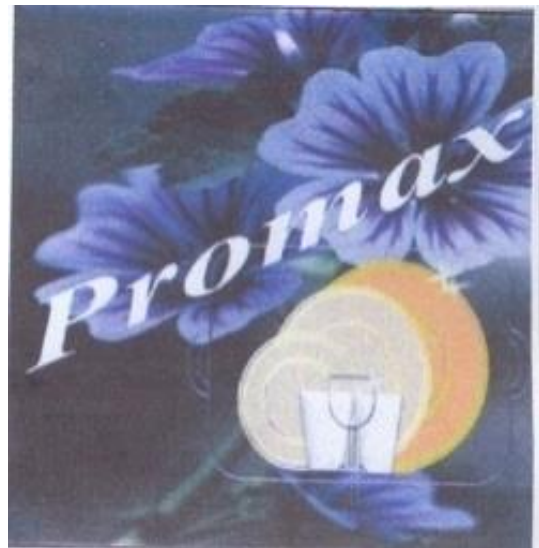

(511) 3.

Liquide vaisselle.

(111) 84324 (151) 30 Décembre 2012

(210) 124156

(732) SMARTGUARD, LLC.  
1232 Antioch Pike, Nashville,  
Tennessee 37211-3104  
ÉTATS-UNIS D'AMÉRIQUE.

(740) Maître M. A. Badri



(511) 9.

Capteurs électroniques cachés dans les produits de tiers pour suivi de sécurité, contrôle des stocks et contrôle antivol, livres contenant des capteurs électroniques dissimulés pour suivi de sécurité, contrôle des stocks et contrôle anti vol.

(111) 84325 (151) 30 Décembre 2012

(210) 124157

(732) SARL RAWA BOISSONS GAZEUSES.  
Cité Echouhada, Bir El Ater, Tebessa  
ALGERIE.

(740) Maître N. Djelliout

## DREAM DRINK

(511) 32.

Eaux minérales et gazeuses et autres boissons sans alcool, boissons à base de fruits et jus de fruits, sirops et autres préparations pour faire des boissons.

(111) 84326 (151) 30 Décembre 2012

(210) 124158

(732) JX NIPPON OIL & ENERGY CORPORATION.  
Société Japonaise, 6-3 Otemachi 2- chome,  
Chiyodaku, Tokyo 100-8162  
JAPON.

(740) Maître N. Djelliout

## SUSTINA

(511) 1, 4.

Huile pour moteur, combustibles, combustibles liquides, huiles et graisses industrielles, huiles et graisses minérales utilisées à des fins industrielles (non pour

carburant), huiles et graisses non minérales utilisées à des fins industrielles (non pour carburant), huiles lubrifiants industriels.

(111) 84327 (151) 30 Décembre 2012

(210) 124159

(732) JX NIPPON OIL & ENERGY CORPORATION.  
Société Japonaise, 6-3 Otemachi 2- chome,  
Chiyodaku, Tokyo 100-8162  
JAPON.

(740) Maître N. Djelliout

## ENEOS

(511) 1, 4.

Huile pour moteur, combustibles, combustibles liquides, huiles et graisses industrielles, huiles et graisses minérales utilisées à des fins industrielles (non pour carburant), huiles et graisses non minérales utilisées à des fins industrielles (non pour carburant), huiles lubrifiants industriels.

(111) 84328 (151) 30 Décembre 2012

(210) 124160

(732) JX NIPPON OIL & ENERGY CORPORATION.  
Société Japonaise, 6-3 Otemachi 2- chome,  
Chiyodaku, Tokyo 100-8162  
JAPON.

(740) Maître N. Djelliout



(511) 1, 4.

Huile pour moteur, combustibles, combustibles liquides, huiles et graisses minérales utilisées à des fins industrielles (non pour carburant), huiles et graisses non minérales utilisées à des fins industrielles (non pour carburant), huiles lubrifiants industriels.

(111) 84329 (151) 30 Décembre 2012

(210) 124161

(732) JX NIPPON OIL & ENERGY CORPORATION.  
Société Japonaise, 6-3 Otemachi 2- chome,  
Chiyodaku, Tokyo 100-8162  
JAPON.

(740) Maître N. Djellout



(511) 1, 4.

Huile pour moteur, combustibles, combustibles liquides, huiles et graisses industrielles, huiles et graisses minérales utilisées à des fins industrielles (non pour carburant), huiles et graisses non minérales utilisées à des fins industrielles (non pour carburant), huiles lubrifiants industriels.

(111) 84330 (151) 30 Décembre 2012

(210) 124163

(732) Monsieur AMROUCHI Mohammed  
N°212, Lotissement 107, Bir El Djir, Oran  
ALGERIE.



(511) 30.

Café, thé, cacao, et succédanés du café.

(111) 84331 (151) 31 Décembre 2012

(210) 124173

(732) AL JAZEERA CHILDREN CHANNEL.  
P.O. Box. 23190, Qatar Foundation Building,  
Doha  
QATAR.

(740) Maître Abu-Ghazaleh Intellectual Property



(511) 16, 35, 38.

Matériaux imprimés, à savoir livres, magazines et lettres d'information et informations actuelles dans le domaine d'actualité, photographies, rapports imprimés, qui montrent des informations économique, culturelles et politiques, matériaux didactiques et éducatifs imprimés dans le domaine de champs médiatiques, multimédia, et les domaines liés. Services de publicité, qui sont diffusés via la télévision, Services de publicité télévisée pour d'autres, et services de publicité commerciale à d'autres. Services de télédiffusion, télédiffusion par câble, radiodiffusion.

(111) 84332 (151) 31 Décembre 2012

(210) 124175

(732) AL JAZEERA CHILDREN CHANNEL.  
P.O. Box. 23190, Qatar Foundation Building,  
Doha  
QATAR.

(740) Maître Abu-Ghazaleh Intellectual Property



(511) 16, 35, 38.

Matériaux imprimés, à savoir livres, magazines et lettres d'information et informations actuelles dans le domaine d'actualité, photographies, rapports imprimés, qui montrent des informations économique, culturelles et politiques, matériaux didactiques et éducatifs imprimés dans le domaine de champs médiatiques, multimédia, et les domaines liés. Services de publicité, qui sont diffusés via la télévision, Services de publicité télévisée pour d'autres, et services de publicité commerciale à d'autres. Services de télédiffusion, télédiffusion par câble, radiodiffusion.

(111) 84333 (151) 03 Janvier 2013

(210) 130017

(732) MINELAB ELECTRONICS PTY LTD.  
Une société Australienne,  
118 Hayward Avenue, Torrensville,  
South Australie 5031  
AUSTRALIE.

(740) Maître Dj. Boukrami



(511) 9, 16, 37

Détecteurs de matériaux conducteurs d'électricité, y compris détecteurs de métaux. Matériel d'instruction et d'enseignement, produits de l'imprimerie. Services d'installation, d'entretien et de réparation relatifs aux appareils et instruments électriques.

(111) 84334 (151) 03 Janvier 2013

(210) 130019

(732) SARL PPSP.  
14, Coopérative Djenane Lakhdar,  
Kouba, Alger  
ALGERIE.

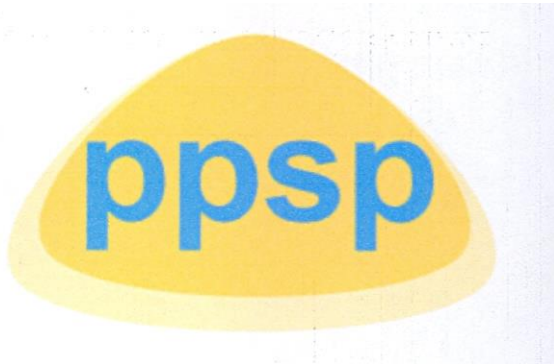

(511) 1, 3, 5.

Dissolvant pour vernis, eau oxygénée, alcool éthylique. Huile d'amandes, huiles à usage cosmétique, crèmes cosmétiques. Préparation de lavage pour la toilette intime ou pour l'hygiène, talc, gels de massage autres qu'à usage médical, savons, vaseline à usage cosmétique. Huile camphrée à usage médical, huile de foie de morue, huile de ricin à usage médical, bicarbonate de soude à usage pharmaceutique, antiseptiques.

(111) 84335 (151) 03 Janvier 2013

(210) 130026

(732) Madame HAIRECHE Imane  
131, Zone 7 A, cité Enasr, Chlef  
ALGERIE.



(511) 25.

Vêtement, chaussures, chapellerie.

(111) 84336 (151) 03 Janvier 2013

(210) 130027

(732) BELLA TAWZIA ALL. SL.  
Doctor Sapena 34-1DCH,  
BP 03013, Alicante  
ESPAGNE.

(740) Maître Bennini



(511) 30.

Thé.

(111) 84337 (151) 06 Janvier 2013

(210) 130031

(732) AJLAN BEN ABDULAZIZ ALAJLAN &  
BROTHERS CO. (Ajlan & Bros.)  
P. O. Box 42468, Riyadh 11541  
ARABIE SAOUDITE.

(740) Maître M. A. Badri





(511) 25.

Chapellerie, chaussures, tous types de chaussures, vêtements confectionnés.

(111) 84338

(151) 06 Janvier 2013

(210) 130033

(732) Monsieur Seri SOMBOONSAKDIKUL  
496/21-22 Petchburi Road,  
Rajtevi, Bangkok 10400  
THAILLAND.

(740) Maître M. A. Badri



(511) 3.

Crème colorante pour les cheveux, mousse colorante pour les cheveux, shampoing colorant pour les cheveux, crème pour le lissage des cheveux, gels de rebondissement de cheveux, crèmes de rebondissement de cheveux, permanente pour les cheveux, préparations pour le traitement des cheveux, huile pour les cheveux, lotion pour les cheveux, sérums non médicinaux pour les cheveux, gel coiffant pour les cheveux, crème coiffante pour les cheveux, lotion coiffante pour les cheveux, shampoing, après shampoing, produits décolorants pour les cheveux, lotions toniques pour les cheveux, mousse faciale, lotion pour le corps, produits pour blanchir la peau.

(111) 84339

(151) 06 Janvier 2013

(210) 130035

(732) WU JIAMU.  
Room 302, Unit 1, Building 28, Pengcheng,  
Choujiang Street, Yiwu, Zhejiang  
CHINA

(740) Maître N.E. Djelliout



(511) 5.

Solutions pour verres de contact, pesticides, insecticides, encens répulsif pour insectes, papier attrape-mouches, adhésif tue mouches, préparation tue-mouches, insectifuges, glue contre les mouches.

(111) 84340

(151) 06 Janvier 2013

(210) 130036

(732) WU JIAMU.  
Room 302, Unit 1, Building 28, Pengcheng,  
Choujiang Street, Yiwu, Zhejiang  
CHINA

(740) Maître N.E. Djelliout



(511) 5.

Solutions pour verres de contact, pesticides, insecticides, encens répulsif pour insectes, papier attrape-mouches, adhésif tue mouches, préparation tue-mouches, insectifuges, glue contre les mouches.

(111) 84341

(151) 07 Janvier 2013

(210) 130043

(732) Monsieur ATROUZ Ali  
Lotissement Sellam Madani, Groupe 20, N° 104  
Douéra, Alger  
ALGERIE.



(511) 30.

Biscuiteries.

(111) 84342 (151) 08 Janvier 2013

(210) 130048

(732) FLASH ALGERIE SPA.  
176, Rue Saïdi Ahmed,  
Bordj-El-Kiffan, Alger  
ALGERIE

## FLASH WAFER

(511) 30.  
Gaufrette.

(111) 84343 (151) 16 Janvier 2013

(210) 130149

(732) Monsieur MELLAH Djafar Riadh  
52, Avenue Souidani Boudjemaa, Alger  
ALGERIE.



(511) 14, 15, 28.  
Joaillerie, bijouterie (bracelet). Instruments de musique,  
(à percussions). Jeux, jouets (castagnettes).

(111) 84344 (151) 09 Janvier 2013

(210) 130064

(732) Monsieur CHEKIRED Moussa  
Cité Daksi, BT 02, N° 251, Constantine  
ALGERIE.



(511) 3.  
Savons désinfectants, savons désodorisants, savons  
médicinaux, shampooings, parfums, huiles à usage  
cosmétique.

(111) 84345 (151) 09 Janvier 2013

(210) 130078

(732) Monsieur REMMACHE abdelmalek  
Ouelad Atya , Khenak Maoun, Skikda  
ALGERIE.



(511) 35.  
Vente, matériaux de construction métalliques, matériaux  
de construction non métalliques.

(111) 84346 (151) 10 Janvier 2013

(210) 130080

(732) SARL LAD PHARMA.  
Lotissement N° 40, la petite Provence,  
Hydra, Alger  
ALGERIE.

## ATEROMIXOL

(511) 5, 35.  
Produits pharmaceutiques. Production et vente de ces  
produits.

(111) 84347 (151) 10 Janvier 2013

(210) 130082

(732) Monsieur MESSAOUDI Abdenour  
Hai Aproval Rue 2. Num 24,  
Kouba, Alger  
ALGERIE.

# TERRE & MER

(511) 3.  
Déodorant, eau de toilette.

(111) 84348 (151) 10 Janvier 2013

(210) 130083

(732) SARL SANISTAR.  
Projet 1408/2038 Logts 707 Bt 43,  
Bab Ezzouar, Alger  
ALGERIE.



(511) 11.  
Baignoires simples en acrylique, baignoires d'hydro-  
massage en acrylique, receveurs de douche, cabines de  
douche.

(111) 84349 (151) 10 Janvier 2013

(210) 130087

(732) ZENTIVA GROUP, A.S.  
U. Kabelovny 130, 10237 Praha 10,  
Dolni Měcholupy,  
RÉPUBLIQUE TCHÈQUE.

(740) Maître Dj. Boukrami

**ZENTIVA**

(511) 10.  
Appareils et instruments chirurgicaux, médicaux,  
dentaires et vétérinaires, membres, yeux et dents  
artificiels, articles orthopédiques, matériel de suture.

(111) 84350 (151) 13 Janvier 2013

(210) 130095

(732) SHENZHEN ZHONGFUNENG ELECTRIC  
EQUIPMENT CO., LTD.  
4/F, Zhangbei Avenue, Zhangbei Village, Ailian  
Community, Longcheng Street,  
Longgang District, Shenzhen  
CHINE.

(740) Maître M. A. Badri

**WISDOM**

(511) 11.  
Lampes de mineurs, allumoirs, allume- gaz, appareils et  
installations d'éclairage, chasses d'eau, ampoules  
d'éclairage, diffuseurs [éclairage], becs à acétylène,  
torches pour l'éclairage, projecteurs de plongée.

(111) 84351 (151) 06 Janvier 2013

(210) 130029

(732) CANDIA.  
Société Anonyme,  
170 Bis Boulevard du Montparnasse,  
75014 Paris  
FRANCE.

(740) Maître Dj. Boukrami



(511) 29, 32.  
Lait et produits laitiers, boissons lactées. Boissons de  
fruits et jus de fruits, sirops et autres préparations pour  
faire des boissons.

(111) 84352 (151) 06 Janvier 2013

(210) 130030

(732) CANDIA.  
Société Anonyme,  
170 Bis Boulevard du Montparnasse,  
75014 Paris  
FRANCE.

(740) Maître Dj. Boukrami



(511) 29, 30.  
Lait et produits laitiers, boissons lactées. Boissons au  
chocolat, boissons à base de chocolat, boissons au  
cacao, boissons à base de cacao.

(111) 84353 (151) 28 Janvier 2013

(210) 130299

(732) SARL GPCDZ.  
N° 7 Cité Amara, 1 Route Oued Fayet ,  
Chéraga, Alger  
ALGERIE.



(511) 42.  
Service: conception et développement de logiciels.

(111) 84354 (151) 13 Janvier 2013

(210) 130102

(732) KRAFT FOODS GLOBAL BRANDS LLC.  
Three Lakes Drive, Northfield, IL 60093  
ÉTATS-UNIS D'AMÉRIQUE.

(740) Maître Maya Sator



(511) 29, 30, 35.  
Poissons, produits à base de poisson et de fruits de mer, tous ces produits également sous forme d'extrait, soupes, gelée, pâtes à tartiner, aliments en conserve, plats cuits, surgelés ou déshydratés, conservés, congelés, fruits séchés et cuits, champignons et légumes, confitures, compotes, œufs, lait et produits laitiers, huiles comestibles et graisses, pulpe de fruits et salades de légumes, poisson conserve, fruits et légumes, gelées comestibles, pollen préparé pour l'alimentation, essences d'algues à usage alimentaire, graines de soja conservées à usage alimentaire, protéines pour alimentation, potages, potages clairs, potages liés, soupes concentrées, jus à base de plantes pour la cuisine, beurre, crème, yoghourt, fromages, fromages fondus, produits de fromage fondus, fromages blanc, crème aigre, fromage frais, préparations pour faire des bouillons, produits à base de pomme de terre, flocons de pommes de terre, croustille et chips à base de pommes

de terre, plats préparés (cuits) à base des produits précités, substitut de lait, boissons à base de lait, desserts à base de lait et dessert à base de crème, lait de soja (substitut du lait), préparations de protéines pour alimentation, succédanés de lait en poudre pour café et/ou thé (substitut de crème), beurre de cacahuètes, cubes de bouillon, bouillon, pickles, noix préparés, plats préparés contenant du fromage, pâte à tartiner et sauces à base de fromage fondu, pâtes à tartiner et sauces à base de légumes, mélange d'en-cas composés essentiellement de fruits préparés et noix, en cas à base de protéines. Produits de boulangerie, préparations à base de pâte, en-cas sous forme de maïs soufflé, croustilles et en-cas à base de maïs, orge, seigle ou pâtisserie, café, thé, cacao, sucre, riz, tapioca, sagou, succédanés du café, farines et préparations faites de céréales, pain, pâtisserie et confiserie, glaces comestibles, miel, sirop de mélasse, levure, poudre pour faire lever, sel, moutarde, vinaigre, sauces (condiments), épices, biscuits, gaufrettes, gaufres, biscuits, assortiment de chocolats, produits à base de chocolat, préparations végétales remplaçant le café, infusions non médicinales, édulcorants naturels, glucose à usage alimentaire, pâtes, semoule, flocons de céréales séchés, gâteaux, brioches, crêpes (alimentation), tartes, tourtes, sucreries, confiserie au chocolat, gelée royale pour l'alimentation humaine (non à usage médical), anis [grains], anis étoilé, extrait de malt pour l'alimentation, aromates autres que les huiles essentielles, préparations aromatiques à usage alimentaire, sauces à salade, ketchup, mayonnaise, assaisonnements, épaississants pour la cuisson de produits alimentaires, algues alimentaires, épices, herbes de cuisine conserves, glace pour rafraîchir, sandwiches, pizzas, snacks à base de riz, rouleaux de printemps, sushi, taboulé, tortillas, tacos, plats préparés (cuits) à base des produits précités, extraits de café, boissons à base de café et préparations à base de café, café glacé, succédanés du café, extraits de succédanés du café, préparations et boissons à base de succédanés du café, thé, extraits de thé et préparations à base de thé, cacao, préparations et boissons à base de cacao, assortiment de chocolats, préparations et boissons à base de chocolat, sucre, édulcorants naturels, préparations et boissons à base de chocolat, gommes à mâcher, non à usage médical, caramels, desserts (inclus dans cette classe), puddings, glaces à l'eau, sorbets, produits de confiserie surgelés, cakes surgelés, et/ou glaces, desserts surgelés, poudres et agents liants (compris dans cette classe) pour faire des sorbets et/ou des glaces à l'eau et/ou de la confiserie surgelée et/ou des cakes surgelés et/ou des glaces comestibles et/ou des desserts surgelés, céréales pour petit déjeuner, muesli, flocons et paillettes de maïs, barres de céréales, céréales prêtes à consommer, pâtes alimentaires, nouilles, aliments contenant du riz, de la farine ou des céréales, également sous forme de plats cuisinés, préparations pour pâtes et pâte à gâteau prête à être mise au four, sauce de soja, produits pour aromatiser ou assaisonner les aliments, raifort, achards, sauces à barbecue, guimauve, en-cas à base de céréales, biscuits sales, gélatines aromatisées et sucrées, farces à base de pain, plats emballés essentiellement à base de pâtes

alimentaires et de sauces, sauces au fromage. Publicité, gestion des affaires commerciales, administration commercial, travaux de bureau, location de distributeurs automatiques, démonstration de produits, présentation de produits sur tout moyen de communication pour la vente au détail à savoir promotion des ventes, informations et conseils commerciaux pour les consommateurs, organisation d'expositions et de foires à des fins commerciales ou publicitaire, publicité, y compris via des réseaux informatiques sous forme de données, textes, images, sons ou toutes leurs combinaisons pour la vente de produits et la vente au détail de services et pour la fourniture d'informations sur les produits à des fins publicitaires et de vente, publicité en ligne sur un réseau informatique, fourniture de catalogues de produits via l'internet, exploitation de magasins de détail (gestion commerciale), service de promotion de vente pour des tiers, services d'approvisionnement pour des tiers (achat de produits et services pour d'autres entreprises) et agences d'import-export d'un éventail de produits dans le domaine de la santé, aliments, boissons, accessoires pour le ménage et appareil, articles et appareils de cuisine et ménage, objets de bureau, machines électriques pour le ménage, appareils électriques et produits de l'imprimerie, le rassemblement, pour des tiers, d'un éventail de produits (à l'exception de leur transport) dans le domaine de la santé, des aliments, des boissons, des équipements et accessoires pour le ménage, articles et ustensiles pour le ménage et la cuisine, papeterie, appareils électroménagers, appareils électriques et produits de l'imprimerie, afin de permettre aux clients de visualiser et d'acheter facilement ces produits chez un grossiste, y compris via des réseaux informatiques mondiaux (l'internet), publication de catalogues de produits et de catalogues de vente par correspondance, promotion des ventes de produits dans le domaine de la santé, aliments, boissons, accessoires pour le ménage et appareil, articles et appareils de cuisine et ménage, objets de bureau, machines électriques pour le ménage, appareils électriques et produits de l'imprimerie, services de distribution et de vente au détail, y compris via des réseaux informatiques mondiaux (l'internet).

(300) SG, le 01Août 2012, N° T1211121D.

(111) 84355 (151) 13 Janvier 2013

(210) 130103

(732) DESIGN MODE.  
Avenue Habib Thameur N° 34,  
3000 Sfax  
TUNISIE.

(740) Maître Maya Sator

**EXIST**  
CONCEPT

(511) 3, 9, 14, 18, 20, 22, 23, 24, 25, 26, 27, 35.

Préparation pour blanchir et autres substances pour lessiver, préparations pour nettoyer, polir, dégraisser et abraser, savons, parfumerie, huiles essentielles, cosmétiques, lotions pour les cheveux, dentifrices. Appareil et instruments scientifiques, nautiques, géodésiques, photographiques, cinématographiques, optiques, de pesage, de mesurage, de signalisation, de contrôle (inspection), de secours (sauvetage) et d'enseignement, appareils et instruments pour la conduite, la distribution, la transformation, l'accumulation, le réglage ou la commande du courant électrique, appareils pour l'enregistrement, la transmission, la reproduction du son ou des images, supports d'enregistrement magnétiques, disque acoustiques, distributeurs automatiques et mécanismes pour appareils à prépaiement, caisses enregistreuses, machines à calculer, équipement pour le traitement de l'information et les ordinateurs, extincteurs. Métaux précieux et leurs alliages et produits en ces matières ou en plaques non compris dans d'autres classes, joaillerie, bijouterie, pierres précieuses, horlogerie et instruments chronométriques. Cuir et imitations de cuir, produits en ces matières non compris dans d'autres classes, peaux d'animaux, malles et valises, parapluie, parasols et cannes, fouets et sellerie. Meubles, glaces (miroir), cadres, produits (non compris dans d'autres classes) en bois, liège, roseau, jonc, osier, corne, os, ivoire, baleine, écaille, ambre, nacre, écume de mer, succédanés de toutes ces matières plastiques. Cordes, ficelles, filets, tentes, bâches, voiles, sacs (non compris dans d'autres classes), matières de rembourrage (à l'exception du caoutchouc ou des matières plastiques), matières textiles fibreuses brutes. Fils à usage textile. Tissus et produits textiles non compris dans d'autres classes, couvertures de lit et de table. Vêtement, chaussures, chapellerie. Dentelles et broderies, rubans et lacets, boutons, coquets et œillets, épingle et aiguilles, fleurs artificielles. Tapis, paillassons, nattes, linoleum et autres revêtements de sols, tentures murales non en matières textiles. Publicité, gestion des affaires commerciales, administration commerciale, travaux de bureau.

(111) 84356 (151) 13 Janvier 2013

(210) 130104

(732) DESIGN MODE.  
Avenue Habib Thameur N° 34,  
3000 Sfax  
TUNISIE.

(740) Maître Maya Sator

**EXIST**  
You can't resist...

(511) 3, 9, 14, 18, 20, 22, 23, 24, 25, 26, 27, 35.

Préparation pour blanchir et autres substances pour lessiver, préparations pour nettoyer, polir, dégraisser et

abraser, savons, parfumerie, huiles essentielles, cosmétiques, lotions pour les cheveux, dentifrices. Appareil et instruments scientifiques, nautiques, géodésiques, photographiques, cinématographiques, optiques, de pesage, de mesurage, de signalisation, de contrôle (inspection), de secours (sauvetage) et d'enseignement, appareils et instruments pour la conduite, la distribution, la transformation, l'accumulation, le réglage ou la commande du courant électrique, appareils pour l'enregistrement, la transmission, la reproduction du son ou des images, supports d'enregistrement magnétiques, disque acoustiques, distributeurs automatiques et mécanismes pour appareils à prépaiement, caisses enregistreuses, machines à calculer, équipement pour le traitement de l'information et les ordinateurs, extincteurs. Métaux précieux et leurs alliages et produits en ces matières ou en plaques non compris dans d'autres classes, joaillerie, bijouterie, pierres précieuses, horlogerie et instruments chronométriques. Cuir et imitations de cuir, produits en ces matières non compris dans d'autres classes, peaux d'animaux, malles et valises, parapluie, parasols et cannes, fouets et sellerie. Meubles, glaces (miroir), cadres, produits (non compris dans d'autres classes) en bois, liège, roseau, jonc, osier, corne, os, ivoire, baleine, écaille, ambre, nacre, écume de mer, succédanés de toutes ces matières plastiques. Cordes, ficelles, filets, tentes, bâches, voiles, sacs (non compris dans d'autres classes), matières de rembourrage (à l'exception du caoutchouc ou des matières plastiques), matières textiles fibreuses brutes. Fils à usage textile. Tissus et produits textiles non compris dans d'autres classes, couvertures de lit et de table. Vêtement, chaussures, chapellerie. Dentelles et broderies, rubans et lacets, boutons, coquets et œillets, épingle et aiguilles, fleurs artificielles. Tapis, paillasons, nattes, linoléum et autres revêtements de sols, tentures murales non en matières textiles. Publicité, gestion des affaires commerciales, administration commerciale, travaux de bureau.

(111) 84357 (151) 13 Janvier 2013

(210) 130105

(732) TECHNIQUES ET TECHNOLOGIES DE REVETEMENT D'AMEUBLEMENT.  
Ceinture Tenieur Kaied, 3042 Sfax  
TUNISIE.

(740) Maître M. Sator



Techniques et Technologies  
de Revêtement et d'Ameublement

(511) 16, 20.

Papier, carton et produits en ces matières, non compris dans d'autres classes, produits de l'imprimerie, articles pour reliures, photographies, papeterie, adhésifs (matières collantes) pour la papeterie ou le ménage, matériel pour les artistes, pinceaux, machines à écrire et articles de bureau (à l'exception des meubles), matériel d'instruction ou d'enseignement (à l'exception des appareils), matières plastiques pour l'emballage (non comprises dans d'autres classes), caractères d'imprimerie, clichés. Meubles, glaces (miroirs), cadres, produits (non compris dans d'autres classes), en bois, liège, roseau, jonc, osier, corne, os, ivoire, baleine, écaille, ambre, nacre, écume de mer, succédanés de toutes ces matières ou en matières plastiques.

(111) 84358

(151) 13 Janvier 2013

(210) 130106

(732) Monsieur ZERROUK Fahim  
Cite 390 Logements N° 13,  
Gué de Constantine, Alger  
ALGERIE.

(740) Maître Dj. Sator



(511) 29, 30.

Lentilles [légumes] conservées, haricots séchés, pois-chiches séchés, pois cassés, tomate conservés, viande, poisson, volaille et gibier, extraits de viande, fruits et légumes conservés, congelés, séchés et cuits, gelées, confitures, compotes, œufs, lait et produits laitiers, huiles et graisses comestibles. Riz étuvé, riz blanc, café thé, cacao et succédanés du café, riz, tapioca et sagou, farines et préparations faites de céréales, pain, pâtisserie et confiserie, glaces comestibles, sucre, miel, sirop de mélasse, levure, poudre pour faire lever, sel, moutarde, vinaigre, sauces (condiments), épices, glaces à rafraîchir.

(111) 84359

(151) 14 Janvier 2013

(210) 130107

(732) Monsieur CHOUAR Salim  
Cité 20 Logts, (Med Boudiaf) Bloc C, porte 1  
Bir Haddada, Sétif  
ALGERIE.

**SALIM**  
سليم

(511) 29.  
Charcuterie.

(111) 84360 (151) 14 Janvier 2013

(210) 130108

(732) SARL BENBOUABDELLAH.  
06, Rue Yahia Abou Zakaria,  
16080 Hammamet, Alger  
ALGERIE.

**BHM**

(511) 24, 25.  
Produits textiles non compris dans d'autres classes.  
Articles de lingerie, bonneterie.

(111) 84361 (151) 14 Janvier 2013

(210) 130111

(732) SAMSUNG ELECTRONICS CO., LTD.  
129, Samsung-ro, Yeongtong-gu,  
Suwon-si, Gyeonggi-do  
COREE.

(740) Maître Abu-Ghazaleh Intellectual Property

**SLIM FRY**

(511) 11.  
Climatiseurs, stérilisateurs d'air, fours de cuisson, bidets  
(appareils sanitaires personnels automatiques  
fonctionnant après l'utilisation des toilettes), sèche-linge  
électriques, réfrigérateurs électriques pour la  
fermentation et le stockage de kimchi, fours à induction,  
lampes à diodes électroluminescentes, fours à micro-  
ondes.

(111) 84362 (151) 14 Janvier 2013

(210) 130112

(732) INTERCOIL INTERNATIONAL L.L.C.  
P.O. Box 10310, Dubaï  
EMIRATS ARABES UNIS.

(740) Maître Abu-Ghazaleh Intellectual Property

انتركويل  
**Intercoil**

(511) 20.  
Meuble, glace (miroir), cadres, produits, non compris  
dans d'autres classes, en bois liège, roseau, jonc, osier,  
corne, os, ivoire, baleine, écaille, ambre, nacre, écume  
de mer, succédanés de toutes ces matières ou en  
matières plastiques.

(111) 84363 (151) 14 Janvier 2013

(210) 130116

(732) Monsieur BRAHIM Abdelfatteh  
11, Rue Sakhri Ali, Cité Amor Deggou.  
EL Eulma, Sétif  
ALGERIE.

(740) Maître N. Djellout



(511) 1, 2, 16.  
Tous les types de colles inclus dans la classe 01. Tous  
les types de peintures inclus dans la classe 02. Tous les  
types de colles inclus dans la classe 16.

(111) 84364 (151) 14 Janvier 2013

(210) 130117

(732) H. LUNDBECK A/S.  
Ottliavej 9, 2500 Valby  
DANMARK.

(740) Maître Maya Sator

# BRINTELLIX

(511) 5.

Préparations pharmaceutiques, préparations et substances pharmaceutiques pour la prévention et le traitement des troubles et des maladies, généré par ou affectant le système nerveux central, préparations et substances pharmaceutiques agissant sur le système nerveux central, stimulants du système nerveux central, préparations et substances pharmaceutiques pour la prévention et le traitement des maladies et des troubles psychiatriques et neurologiques, préparations et substances pharmaceutiques pour la prévention et le traitement de la maladie d'Alzheimer, la dépression, la psychose, l'anxiété, l'épilepsie, la sclérose en plaques, la porphyries, la maladie de Huntington, l'insomnie, la maladie de parkinson, la schizophrénie, le trouble bipolaire, l'oncologie, la douleur, de l'alcoolisme et la dépendance, préparations, substances, réactifs et des agents à des fins diagnostiques et médicaux.

(111) 84365 (151) 14 Janvier 2013

(210) 130118

(732) H. LUNDBECK A/S.  
Ottiliavej 9, 2500 Valby  
DANMARK.

(740) Maître Maya Sator

# REXULTI

(511) 5.

Préparations pharmaceutiques, préparations et substances pharmaceutiques pour la prévention et le traitement des troubles et des maladies, généré par ou affectant le système nerveux central, préparations et substances pharmaceutiques agissant sur le système nerveux central, stimulants du système nerveux central, préparations et substances pharmaceutiques pour la prévention et le traitement des maladies et des troubles psychiatriques et neurologiques, préparations et substances pharmaceutiques pour la prévention et le traitement de la maladie d'Alzheimer, la dépression, la psychose, l'anxiété, l'épilepsie, la sclérose en plaques, la porphyries, la maladie de Huntington, l'insomnie, la maladie de parkinson, la schizophrénie, le trouble bipolaire, l'oncologie, la douleur, de l'alcoolisme et la dépendance, préparations, substances, réactifs et des agents à des fins diagnostiques et médicaux.

(111) 84366 (151) 14 Janvier 2013

(210) 130122

(732) SARL DJELLOUL SPORT NUTRITION  
34, Rue Colonel Si El Haous,  
El Eulma 19600, Sétif  
ALGERIE.



(511) 25.

Vêtements, chaussures.

(111) 84367

(151) 14 Janvier 2013

(210) 130123

(732) SARL DJELLOUL SPORT NUTRITION  
34, Rue Colonel Si El Haous,  
El Eulma 19600, Sétif  
ALGERIE.

# PIO

(511) 28.

Articles de gymnastiques et de sport.

(111) 84368

(151) 15 Janvier 2013

(210) 130125

(732) BRITISH AMERICAN TOBACCO (BRANDS)  
LIMITED  
Globe House, 4 Temple Place,  
London WCR 2R 2PG  
ROYAUME-UNI.

(740) Maître Dj. Boukrami



(511) 41.

Organisation de spectacles et présentation d'événements et concerts musicaux.

(111) 84369

(151) 15 Janvier 2013



(210) 130126

(732) BRITISH AMERICAN TOBACCO (BRANDS) LIMITED  
Globe House, 4 Temple Place,  
London WCR 2R 2PG  
ROYAUME-UNI.

(740) Maître Dj. Boukrami

## MAD STAGE

(511) 41.  
Organisation de spectacles et présentation d'événements  
et concerts musicaux.

(111) 84370 (151) 15 Janvier 2013

(210) 130127

(732) TYCO FIRE PRODUCTS LP.  
Une Société de l'Etat de Delaware  
1400 Pennbrook Parkway Landsdale,  
Pennsylvania 19446  
ETATS-UNIS D'AMERIQUE.

(740) Maître Dj. Boukrami

## ANSUL

(511) 1, 9.  
Compositions extinctrices. Extincteurs, systèmes  
d'extinction des incendies, gicleurs d'incendie,  
équipement de détection et contrôle de fumée, chaleur et  
flamme, avertisseurs d'incendie.

(111) 84371 (151) 15 Janvier 2013

(210) 130139

(732) LABORATOIRE HRA PHARMA, SA.  
15, Rue Beranger, 75003, Paris  
FRANCE.

(740) Maître N. Djelliout

## LYSOSAFE

(511) 44.  
Services d'analyse médicale associée à un traitement.

(111) 84372 (151) 15 Janvier 2013

(210) 130140

(732) SARL EL DJABER IMPORT-EXPORT  
Cite Belghazel, Bloc 556, N° 8, Djelfa  
ALGERIE.



(511) 12.  
Tracteurs.

(111) 84373 (151) 16 Janvier 2013

(210) 130148

(732) ENACT- SPA.  
Entreprise Nationale d'Agreage et de Contrôle  
Technique  
Les Quatres Chemins de Kouba,  
Gué de Constantine, Alger  
ALGERIE.



(511) 42, 45.  
Analyses chimique. Contrôle de puits de pétrole.  
Contrôle de qualité. Inspection d'usine en matière de  
sécurité.

(111) 84374 (151) 16 Janvier 2013

(210) 130151

(732) Madame TLEMSANI Souad  
19, Rue Meziani, Ouled Fayet, Alger  
ALGERIE.



(511) 30.  
Biscuiterie, confiseries, chocolat.

(111) 84375 (151) 16 Janvier 2013

(210) 130157

(732) SARL PHYSIOPHARM.  
Producteur et Distributeur des Produits Pharmaceutiques,  
32 A Zone Industrielle le Rhumel, Constantine  
ALGERIE.

## PHYSIOLONE

(511) 5.  
Produits pharmaceutiques.

(111) 84376 (151) 16 Janvier 2013

(210) 130158

(732) SARL BELAHBIB INDUSTRIES ALIMENTAIRES  
Cité Abouda, Boudouaou, W.Boumerdes  
ALGERIE.

## PITA CHIPS

(511) 29, 30.  
Chips de pomme de terre. Chips de maïs.

(111) 84377 (151) 17 Janvier 2013

(210) 130161

(732) THE HERSHEY COMPANY.  
100 Crystal A Drive, Hershey,  
Pennsylvania 17033  
ETATS-UNIS D'AMERIQUE.

(740) Maître M. A. Badri

HERSHEY'S  
**KISSES**

(511) 30.  
Chocolats, produits en chocolats, sucreries, barres de sucreries, confiseries, cacao, produits en cacao, cookies et biscuits, chocolats pour pâtisserie, bouchées, copeaux et morceaux pour pâtisserie, mélange de chocolat instantané (pour boisson froides et chaudes), enrobages au chocolat, liqueurs non alcoolisés à base de chocolat, noix enrobés de chocolat, sirops aromatisés à savoir sirops de chocolat, sirops de fraise, sirops de caramel, sirops de caramel écossais et sirops aromatisés de beurre d'arachide, garnitures en confiserie pour glaces et desserts, gâteaux, pâtisserie et glaces, confiseries à base de glaces, confiseries gelés, boissons à base de chocolat non laitier et non alcoolisé, barres de céréales.

(111) 84378 (151) 17 Janvier 2013

(210) 130167

(732) MERCK SHARP & DOHME CORP.  
Une Société de l'Etat de New Jersey  
One Merck Drive, Whitehouse Station,  
New Jersey 08889  
ETATS-UNIS D'AMERIQUE.

(740) Maître Dj. Boukrami



(511) 5.  
Contraceptifs oraux.

(111) 84379 (151) 17 Janvier 2013

(210) 130168

(732) MERCK SHARP & DOHME CORP.  
Une Société de l'Etat de New Jersey  
One Merck Drive, Whitehouse Station,  
New Jersey 08889  
ETATS-UNIS D'AMERIQUE.

(740) Maître Dj. Boukrami



(511) 5.  
Contraceptifs oraux.

(111) 84380 (151) 17 Janvier 2013

(210) 130169

(732) SHE LIMITED  
Suite 1, Level 2, TG Complex Brewery Street,  
3000 Mriehel BKR  
MALTE.

(740) Maître Abu-Ghazaleh Intellectual Property

# MAGTOR

(511) 6, 7, 9, 11, 12.

Métaux communs et leurs alliages, métaux communs et leurs alliages, pour autant qu'ils soient destinés à la fabrication de bobines et/ou magnétisables. Machines et machine-outil, moteurs (à l'exception des moteurs pour véhicules terrestres), commandes (hydrauliques) pour machines et moteurs, commandes (pneumatiques) pour machines et moteurs, machines et motrices, autres que pour véhicules terrestres, moteurs à air comprimé, générateurs d'électricité, moteurs électriques autres que pour véhicules terrestres, mécanisme de propulsion pour véhicules non terrestres, moteurs d'avions, générateurs électriques, générateurs de courant alternatif, moteurs hydrauliques, accouplements et organes de transmission, moteurs autres que pour véhicules terrestres, moteurs de canots, moteurs pour l'aérostation, moteurs de véhicules à coussin d'air, moteurs (hydraulique), groupes électrogènes de secours, pompes [machines], machines de bateaux, dispositifs de commande de machines ou de moteurs, générateurs de courant, mécanismes de propulsion pour véhicules non terrestres, turbines autres que pour véhicules terrestres, pompes à vides [machines], alternateurs. Appareils et instruments pour la conduite, la distribution, la transformation, l'accumulation, le réglage ou la commande du courant électrique, programmes d'ordinateurs enregistrés, logiciels [programmes enregistrés], appareils électriques de contrôle, appareils électriques de commutation, supports d'enregistrement magnétique, bobines d'électro-aimants. Appareils d'éclairage, de chauffage, de production de vapeur, de cuisson, de réfrigération de séchage, de ventilation, de distribution d'eau et installations sanitaires, installations de production de vapeur, installations de climatisation, appareils de climatisation, refroidisseurs de liquides [installations], installations et machines à rafraîchir, installations de refroidissement (eau), réfrigérateur, appareils et installations de refroidissement, appareils et machines frigorifiques, refroidisseurs (air), pompes à chaleur, appareils et installations de surgélation, pompes à chaleur, installations pour le refroidissement d'eau. Appareils de locomotion par terre, par air ou par eau, machines motrices pour véhicules terrestre, moteurs électriques pour véhicules terrestres, moteurs de cycles, machines motrices pour véhicules terrestre, moteurs pour véhicules terrestres, mécanismes de propulsion pour véhicules terrestres, turbines pour véhicules terrestre, accouplements et organes de transmission pour véhicules terrestres, moteurs pour véhicules terrestres.

(111) 84381 (151) 17 Janvier 2013

(210) 130170

(732) GOOGLE INC.

1600 Amphitheatre Parkway,  
Mountain View, California 94043  
ETATS-UNIS D'AMERIQUE.

(740) Maître Abu-Ghazaleh Intellectual Property.

# LOON

(511) 38.

Services de télécommunication.

(300) TO, le 18 Juillet 2012, N° TO/12/02621

(111) 84382

(151) 17 Janvier 2013

(210) 130171

(732) TITAN INTERNATIONAL, INC.

2701 Spruce Street, Quincy 62301, Illinois  
ETATS-UNIS D'AMERIQUE.

(740) Maître Abu-Ghazaleh Intellectual Property

# REVOLUTION

(511) 12.

Pneus.

(111) 84383

(151) 02 Juin 2013

(210) 1302049

(732) SARL LA MOUSSE DU SUD.

Nouvelle Zone d'Activité, BP 278,  
Touggourt, Ouargla  
ALGERIE.

حشاني

# HACHANI

(511) 20.

Matelas.

(111) 84384

(151) 17 Janvier 2013

(210) 130175

(732) ROMA SYSTEMS, INC.

Suite 700, 1700 Alma Drive, Plano, Texas 75075  
ETATS-UNIS D'AMERIQUE.

(740) Maître Abu-Ghazaleh Intellectual Property

## TONY ROMA'S

(511) 43.

Services de restauration (alimentation), hébergement temporaire, restaurant et services de traiteur.

(111) 84385 (151) 17 Janvier 2013

(210) 130181

(732) HONEYWELL AFTERMARKET EUROPE.  
47/53, Rue Raspail, F-92300 Levallois Perret  
FRANCE.

(740) Maître Maya Sator



(511) 1.

Produits chimiques destinés à être utilisés par rapport à des moteurs à combustion interne, nettoyants pour freins, fluides pour freins.

(111) 84386 (151) 17 Janvier 2013

(210) 130184

(732) GENERAL MOTORS LLC.  
Société à Responsabilité Limitée Organisée et  
Existante sous les lois Delaware,  
300 Renaissance center, city of Detroit,  
Etat du Michigan, 48265-3000  
ETATS-UNIS D'AMERIQUE.

(740) Maître Maya Sator

## FIND NEW ROADS

(511) 12, 35.

Véhicules terrestres à moteur, notamment automobiles, véhicules utilitaires sport, camions, fourgonnettes, moteurs connexes et pièces structurales connexes. Fourniture d'information aux consommateurs sur les voitures en vente ou en location au moyen de matériels imprimés et d'enregistrements audio et vidéo de la télévision et de la publicité radio, de la publicité en ligne, de sites internet et de concours promotionnels.

(300) US, le 07 Janvier 2013, N° 85/816654.

(111) 84387

(151) 17 Janvier 2013

(210) 130185

(732) EURL LOTUS COSMETIQUE.  
Cite 05 Juillet N° 2, B.P. 52,  
Bab Ezzouar, Alger  
ALGERIE.



(511) 3.

Préparation pour blanchir, préparation pour nettoyer, savons, dentifrices, substances pour lessiver.

(111) 84388

(151) 20 Janvier 2013

(210) 130189

(732) Madame DEGDEG Saida.  
Lotissement 560 N° 13, Bordj Bou Arreridj  
ALGERIE.



الوسيلة

(511) 5.

Huile à usage médicale.

(111) 84389

(151) 20 Janvier 2013

(210) 130191

(732) Monsieur KERKAR Faycal  
Rue Sidi M'Hamed, Ouled Chbel,  
Bir Touta, ALGER  
ALGERIE.



(511) 29, 30, 32.

Viande conservée, confitures, purée de tomates, pois conservés, légumes conservés. Sauce tomate, sauce piquante de soja. Boissons à base de fruits et jus de fruits.

(111) 84390 (151) 20 Janvier 2013

(210) 130194

(732) RNA INTELLECTUAL PROPERTY LIMITED.  
325 Waterfront Drive, Wickham's Cay,  
Road Town, Tortola  
ILES VIERGES BRITANNIQUES.

(740) Maître M. A. Badri



(511) 25, 28, 35, 41.

Vêtements, chaussures, chapellerie. Jeux, jouets et articles de sport. Gestion et administration des affaires commerciales, publicité, le regroupement pour le compte de tiers de produits divers (à l'exception de leur transport) permettant aux clients de les voir et de les acheter commodément, ces services peuvent être assurés par des magasins de détail, par des magasins en gros. Éducation et divertissement.

(111) 84391 (151) 20 Janvier 2013

(210) 130195

(732) RNA INTELLECTUAL PROPERTY LIMITED.  
325 Waterfront Drive, Wickham's Cay,  
Road Town, Tortola  
ILES VIERGES BRITANNIQUES.

(740) Maître M. A. Badri



(511) 25, 28, 35, 41.

Vêtements, chaussures, chapellerie. Jeux, jouets et articles de sport. Gestion et administration des affaires commerciales, publicité, le regroupement pour le compte de tiers de produits divers (à l'exception de leur transport) permettant aux clients de les voir et de les acheter commodément, ces services peuvent être assurés par des magasins de détail, par des magasins en gros. Éducation et divertissement.

(111) 84392

(151) 21 Janvier 2013

(210) 130206

(732) Monsieur CHEHBOUB Abdelkader  
17, Rue Miloud (S.M.K), Constantine  
ALGERIE.

## *Chekhchouckhet* **TITOU**

(511) 30.

Pâte alimentaires.

(111) 84393

(151) 21 Janvier 2013

(210) 130220

(732) K-SWISS INC.  
31248 Oak Crest Drive, Westlake Village,  
California 91361  
ETATS-UNIS D'AMERIQUE.

(740) Maître Abu-Ghazaleh Intellectual Property



(511) 25.

Chaussures, bottines, sandales, pantoufles, chemises, tee-shirts, pantalons, pantalons courts, vestes, sweat-shirts, pantalons de jogging, jupes, chandails, gilets, veste résistantes au vent, chaussettes, ceintures, cravates, écharpes, casquettes et visières.

(111) 84394

(151) 21 Janvier 2013

(210) 130224

(732) NAMASTE LABORATORIES, L.L.C.  
13636 South Western Avenue, Blue Island,  
Illinois 60406  
ETATS-UNIS D'AMERIQUE.

(740) Maître Abu-Ghazaleh Intellectual Property



(511) 3.

Préparation de soins de cheveux.

(300) US, le 29 Novembre 2012, N° 85/790,488

(111) 84395

(151) 22 Janvier 2013

(210) 130228

(732) S.P.A SETRAM.

Société d'Exploitation des Tramways  
Chemins de Wilaya N° 13, Quatre Chemins,  
Kouba, Alger  
ALGERIE.



(511) 35, 39.

Publicité, gestion des affaires commerciales,  
administration commerciale, travaux de bureau.  
Transport de voyageurs par tramways.

(111) 84396

(151) 22 Janvier 2013

(210) 130229

(732) S.P.A SETRAM.

Société d'Exploitation des Tramways  
Chemins de Wilaya N° 13, Quatre Chemins,  
Kouba, Alger  
ALGERIE.



(511) 35, 39.

Publicité, gestion des affaires commerciales,  
administration commerciale, travaux de bureau.  
Transport de voyageurs par tramways.

(111) 84397

(151) 22 Janvier 2013

(210) 130231

(732) SARL RAWDHA PRODUITS ALIMENTAIRES  
N° 62, Zone U, Section 6, Zone Industrielle,  
Reghaia, Alger  
ALGERIE.

الرمضة  
El Ramdha

(511) 30.

Confiseries.

(111) 84398

(151) 22 Janvier 2013

(210) 130233

(732) Monsieur KHELOUFI Mourad  
Rue Saidani Mohamed, Ain Bessam,  
Bouira  
ALGERIE.

shoulous  
Shampooing

(511) 3.

Shampooing.

(111) 84399

(151) 22 Janvier 2013

(210) 130235

(732) SARL NOVAPHARM TRD.  
B.P. 152, Route de Kolea, Bou-Ismaïl,  
Tipaza, Alger  
ALGERIE.

Novalife+

(511) 5.  
Produits pharmaceutiques.

(111) 84400 (151) 22 Janvier 2013

(210) 130236

(732) SARL NOVAPHARM TRD.  
B.P. 152, Route de Kolea, Bou-Ismaïl,  
Tipaza, Alger  
ALGERIE.

## Novalife Cardio

(511) 10.  
Équipement médicaux de diagnostique

(111) 84401 (151) 22 Janvier 2013

(210) 130237

(732) SARL NOVAPHARM TRD.  
B.P. 152, Route de Kolea, Bou-Ismaïl,  
Tipaza, Alger  
ALGERIE.

## Novacheck voice +

(511) 10.  
Instruments de diagnostic médical pour l'analyse des  
liquides corporels, dispositifs médicaux pour obtenir des  
prélèvements sanguins, cassettes contenant des réactifs.

(111) 84402 (151) 22 Janvier 2013

(210) 130238

(732) SARL NOVAPHARM TRD.  
B.P. 152, Route de Kolea, Bou-Ismaïl,  
Tipaza, Alger  
ALGERIE.

## Novacheck

(511) 10.  
Instruments de diagnostic médical pour l'analyse des  
liquides corporels, dispositifs médicaux pour obtenir des  
prélèvements sanguins, cassettes contenant des réactifs.

(111) 84403 (151) 22 Janvier 2013

(210) 130240

(732) Monsieur HASNAOUI Nour-Eddine  
Cité 8 Mai, Tadjenanet, Mila  
ALGERIE.

(740) Maître N.E. Djelliout



(511) 29, 30, 31.

Viande, poisson, volaille et gibier, extrait de viande,  
fruits et légumes conservés, congelés, séchés et cuits,  
gelés, confitures, compotes, œufs, lait et produits  
laitiers, huiles et graisses comestibles. Café, thé, cacao,  
sucre, riz, tapioca, sagou, succédanés du café, farines et  
préparations faites de céréales, pain, pâtisserie et  
confiserie, glaces comestibles, miel, sirop de mélasse,  
levure, poudre pour faire lever, sel, moutarde, vinaigre,  
sauces (condiment), épices, glace à rafraichir. Produits  
agricoles, horticoles, forestiers et graines, non compris  
dans d'autres classes, animaux vivants, fruits et légumes  
frais, semences, plantes et fleurs naturelles, aliments  
pour les animaux, malt.

(111) 84404 (151) 23 Janvier 2013

(210) 130241

(732) Monsieur DJOURH Lakhdar  
Conditionnement de Produits Divers  
Adouaha, Sidi Aissa, Sidi Amar, Saïda  
ALGERIE.



(511) 39.

Conditionnement de produits.

(111) 84405 (151) 23 Janvier 2013

(210) 130244

(732) ABBA PHARMA LIMITED.  
BDO Chartered Accountants & Advisors  
Al Futtaim Tower, Office N° 303-305, 3<sup>rd</sup> Floor,  
Al Maktoum Road, Deira, P.O. Box 1961, Dubai  
EMIRATS ARABES UNIS.

(740) Maître N.E. Djelliout

## Biomecta

(511) 5.

Produits pharmaceutiques, compléments alimentaires et  
diététiques.

(111) 84406 (151) 23 Janvier 2013

(210) 130245

(732) Monsieur BRAHIMI Abdelfatteh  
11, Rue Sakhri Ali, Cité Amor Deggou,  
El Eulma, Sétif  
ALGERIE.

(740) Maître N.E. Djelliout



(511) 6, 7, 8.

Métaux communs et leurs alliages, matériaux de construction métalliques, constructions transportables métalliques, matériaux métalliques pour les voies ferrées, câbles et fils métalliques non électriques, serrurerie et quincaillerie métalliques, tuyaux métalliques, coffres forts, produits métalliques non compris dans d'autres classes, minerais. Machines et machines-outils, moteurs (à l'exception des moteurs pour véhicules terrestres), accouplements et organes de transmission (à l'exception de ceux pour véhicules terrestres), instruments agricoles autres que ceux actionnés manuellement, couveuses pour les œufs. Outils et instruments à main entraînés manuellement, coutellerie fourchettes et cuillers, armes blanches, rasoirs.

(111) 84407 (151) 23 Janvier 2013

(210) 130246

(732) Monsieur BRAHIMI Abdelfatteh  
11, Rue Sakhri Ali, Cité Amor Deggou,  
El Eulma, Sétif  
ALGERIE.

(740) Maître N.E. Djelliout

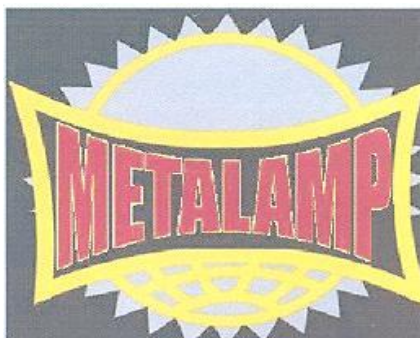

(511) 11.  
Lampes d'éclairage.

(111) 84408 (151) 23 Janvier 2013

(210) 130248

(732) COMPAGNIE GERVAIS DANONE.  
17, Boulevard Haussmann, 75009 Paris  
FRANCE.

(740) Maître Maya Sator

أكتيفيا

(511) 29, 30, 32.

Lait, poudre de lait, gelée, lait aromatisé et fouetté. Produits laitiers, à savoir, desserts lactés, yaourts, yaourts à boire, fromage blanc, boissons nature ou aromatisées composées principalement de lait ou de produits laitiers, boissons lactées comprenant des fruits, produits laitiers fermenté, nature ou aromatisé. Cacao, chocolat, boissons à base de cacao, boissons à base de chocolat, sucre, riz soufflé, préparations à base de céréales, céréales pour petit déjeuner, biscuits (sucrés ou salés), gaufrettes, gaufres, gâteaux, pâtisseries, tous ces produits étant nature, et/ ou nappés et aromatisés. Produits de confiserie, glaces comestibles, glaces comestibles essentiellement à base de yaourt, crèmes glacées, glaces à l'eau (glace alimentaires), yaourts glacés (glaces alimentaires), glaces aromatisées. Eau plate ou pétillante (minérale ou non minérale), jus de fruits ou de légumes, boissons aux fruits ou aux légumes, limonades, sodas, boissons sorbets, préparations pour boissons, sirops pour boissons, extraits de fruits ou de légumes sans alcool, boissons sans alcool.

(111) 84409 (151) 23 Janvier 2013

(210) 130249

(732) DENKI KAGAKU KOGYO KABUSHIKI KAISHA  
1-1, Nihonbashi- Muromachi 2-Chome,  
Chuo-Ku, Tokyo  
JAPAN.

(740) Maître Maya Sator





(511) 17.

Matières pour isolation électrique sous forme de rubans, rubans pour isolation électrique, matières pour isolation électrique sous forme de feuilles, feuilles pour isolation électrique, matières pour isolation électrique sous forme de rubans adhésifs, rubans adhésives pour isolation électriques, matières pour isolation électrique sous forme de feuilles adhésives ; feuilles adhésives pour isolation électrique.

(111) 84410 (151) 27 Janvier 2013

(210) 130259

(732) NISSAN MOTOR CO., LTD.

A corporation organized and exiting under the laws of Japan  
N° 2 Takaracho, Kanagawa-ku, Yokohama-shi,  
Kanagawa 220- 8623.  
JAPAN.

(740) Maître N.E. Djelliout

Q60

(511) 12.

Automobiles, véhicules électriques, y compris les automobiles électriques, wagons, camions, fourgonnettes, véhicules utilitaires de sports, autobus, véhicules récréatifs, voitures de sport, voitures de course, poids lourds, chariots élévateurs, tracteurs de remorquage (tracteurs), véhicule frigorifiques, autoneige, camions à benne, véhicules arroseurs, véhicules amphibies, voitures particulières, ambulances, autocaravanes, remorques, camions à ordures, coussins d'air gonflants (dispositifs de sécurité pour automobiles), essuie-glaces, capots de moteur pour automobiles, avertisseurs sonores pour automobiles, pompe à air (accessoires d'automobiles), porte-bagages pour automobiles, dispositifs anti-antivol pour automobiles, porte pour automobiles, indicateurs de direction pour automobiles, rétroviseurs pour automobiles, pare-chocs pour automobiles, carrosseries, d'automobiles, châssis d'automobiles, porte-skis pour automobiles, fenêtres pour automobiles, sièges de sécurité pour enfants pour automobiles, volants pour automobiles, sièges d'automobiles, roues pour automobiles, pare-brise, capots pour automobiles, avertisseurs de marche arrière pour automobiles, appuie-tête de sièges d'automobiles, ceintures de sécurité pour sièges d'automobiles, plombs pour l'équilibrage de roues d'automobiles, jantes de roues d'automobiles, rayons des roues d'automobiles, tendeurs de rayons de roues, frettes de moyeux, garde-boue pour camions, bandages de roues de véhicules,

tubes pour roues de véhicules, housses de siège d'automobiles, embrayages pour véhicules terrestres, miroirs antireflets pour automobiles, hayons pour automobiles.

(300) KR, le 20 Septembre 2012, N° 40-2012-0059674

(111) 84411

(151) 28 Janvier 2013

(210) 130267

(732) SARL THERAMAF.

Route de la Briqueterie Baba Ali, Alger  
ALGERIE.



(511) 5, 35.

Produits pharmaceutiques. Vente de produits pharmaceutiques.

(111) 84412

(151) 28 Janvier 2013

(210) 130283

(732) HIKMA PHARMACEUTICALS.

Bayader Wadi Al Seer, Industrial Area,  
P.O. Box 182400, Amman 11118  
JORDANIE.

(740) Maître M.A. Badri

LIZOPRA

(511) 5.

Produits pharmaceutiques.

(111) 84413

(151) 28 Janvier 2013

(210) 130287

(732) SARL SASPTF.

BP 520, Cité 05 Juillet 03.300,  
Hassi R'Mel, Laghouat  
ALGERIE.



(511) 45.  
Services de sécurité pour la protection des biens et des individus.

(111) 84414 (151) 28 Janvier 2013

(210) 130297

(732) OY SINBRYCHOFF AB.  
Sinebrychoffin aukio 1,  
04250 Kerava  
FINLANDE.

(740) Maître Abu-Ghazaleh Intellectual Property



(511) 33.  
Boissons alcoolisées (à l'exception des bières).

(111) 84415 (151) 28 Janvier 2013

(210) 130300

(732) Monsieur BRAHIMI Abdelfatteh  
11, Rue Sakhri Ali, Cité Amor Deggou,  
El Eulma, Sétif  
ALGERIE.

(740) Maître N. Djelliout



(511) 1, 16.  
Tous les types de colles inclus dans la classe 1. tous les types de colles inclus dans la classe 16.

(111) 84416 (151) 28 Janvier 2013

(210) 130301

(732) TORAY KABUSHIKI KAISHA  
(TORAY INDUSTRIE, INC).  
1-1, Nihonbashi- Muromachi 2- chome,  
Chuo-ku,  
JAPON.

(740) Maître Dj. Boukrami

*Amilan*

(511) 1.  
Matières plastiques non transformée (matières plastiques à l'état brut).

(111) 84417 (151) 28 Janvier 2013

(210) 130302

(732) TORAY KABUSHIKI KAISHA  
(TORAY INDUSTRIE, INC).  
1-1, Nihonbashi- Muromachi 2- chome,  
Chuo-ku,  
JAPON.

(740) Maître Dj. Boukrami

**SIVERAS**

(511) 1.  
Matières plastiques non transformées (matières plastiques à l'état brut).

(111) 84418 (151) 28 Janvier 2013

(210) 130305

(732) TORAY KABUSHIKI KAISHA  
(TORAY INDUSTRIE, INC).  
1-1, Nihonbashi- Muromachi 2- chome,  
Chuo-ku,  
JAPON.

(740) Maître Dj. Boukrami

**UTN**

(511) 1.  
Matières plastiques non transformées (matières plastiques à l'état brut).

(111) 84419 (151) 28 Janvier 2013

(210) 130307

(732) WILFIRE HC, LLC.  
204 South Sixth Avenue,  
Mansfield, Texas 76063  
ETATS-UNIS D'AMERIQUE.

(740) Maître Dj. Boukrami

## AMBUSH

(511) 9.  
Dispositifs de déversement d'eau et de mousse pour l'extinction d'incendies et dispositifs de montage pour leur utilisation réagissant aux incendies de réservoirs à la surface de la bordure et à la surface entière.

(300) US, le 09 Août 2012, N° 85699159.

(111) 84420 (151) 28 Janvier 2013

(210) 130308

(732) YARA INTERNATIONAL ASA.  
Bygdøy allé 2, P.O. Box 2464 Solli,  
N-0202 Oslo  
NORVEGE.

(740) Maître Dj. Boukrami

## YARA

(511) 13, 44.  
Nitrate d'ammonium pour la production d'explosifs à émulsion, y compris explosifs au nitrate d'ammonium et au gazole (ANFO), tous les produits précités étant utilisés à des fins civiles. Location de matériel pour exploitations agricoles, services de conseillers professionnels et prestation de conseils dans le domaine de l'agriculture, l'horticulture et de la sylviculture.

(111) 84421 (151) 28 Janvier 2013

(210) 130309

(732) YARA INTERNATIONAL ASA.  
Bygdøy allé 2, P.O. Box 2464 Solli,  
N-0202 Oslo  
NORVEGE.

(740) Maître Dj. Boukrami



(511) 13, 44.

Nitrate d'ammonium pour la production d'explosifs à émulsion, y compris explosifs au nitrate d'ammonium et au gazole (ANFO), tous les produits précités étant utilisés à des fins civiles. Location de matériel pour exploitations agricoles, services de conseillers professionnels et prestation de conseils dans le domaine de l'agriculture, l'horticulture et de la sylviculture.

(111) 84422

(151) 28 Janvier 2013

(210) 130310

(732) YARA INTERNATIONAL ASA.  
Bygdøy allé 2, P.O. Box 2464 Solli,  
N-0202 Oslo  
NORVEGE.

(740) Maître Dj. Boukrami



(511) 1, 13, 44.

Produits chimiques pour l'industrie, l'agriculture, l'horticulture et la sylviculture, engrais pour les terres, produits chimiques à usage industriel, à savoir produits chimiques azotés, y compris ammoniacque, bicarbonate d'ammonium, nitrate d'ammonium, tétraoxyde de diazote, acide azotique, acide chlorhydrique, acide phosphorique, urée, carbonate de calcium, nitrate de calcium, nitrate de potassium et nitrate de sodium, acide formique et sels correspondants, flocculant, gaz industriels, gaz spéciaux et gaz pour le soudage, y compris acétylène, méthylacétylène, oxygène, azote, argon, dioxyde de carbone, monoxyde de carbone, hélium, hydrogène, néon, krypton, xénon, méthane, deutérium et mélanges desdits gaz, tous à l'état gazeux, liquide ou solide, catalyseurs chimiques, produits cryogéniques. Nitrate d'ammonium pour la production d'explosifs à émulsion, y compris explosifs au nitrate d'ammonium et au gazole (ANFO), tous les produits précités étant utilisés à des fins civiles. Location de matériel pour exploitations agricoles, services de conseillers professionnels et prestation de conseils dans le domaine de l'agriculture, l'horticulture et de la sylviculture.

(111) 84423

(151) 28 Janvier 2013

(210) 130313

(732) GALDERMA S.A.  
Zugerstrasse 8, 6330 Cham  
SUISSE.

(740) Maître Dj. Boukrami

متفريكسيا

(511) 5.

Traitements locaux à usage dermatologique.

(111) 84424

(151) 29 Janvier 2013

(210) 130317

(732) Monsieur RAMDANI Kamel  
Cité Younsi Amar N° 134, Lot 03,  
Bordj El Kiffan, Alger  
ALGERIE.



(511) 29, 30, 31.

Viande, poisson, volaille et gibier, extraits, fruits et légumes conservés, congelés, séchés et cuits, gelées, confitures, compotes, œufs, lait et produits laitiers, huiles et graisse comestibles. Café, cacao et succédanés du café, riz, tapioca et sagou, farines et préparations faites de céréales, pain, pâtisserie et confiserie, glaces comestibles, sucre, miel, sirop de mélasse, levure, poudre pour faire lever, sel, moutarde. Graines de produits agricoles, horticoles et forestiers, non compris dans d'autres classes, animaux vivants, fruits et légumes frais, semences, plantes et fleurs naturelles, aliments pour les animaux, malt.

(111) 84425

(151) 29 Janvier 2013

(210) 130328

(732) Monsieur BOUZIDI Rabie  
Simcha El Krichi, Sidi Amara, M'Sila  
ALGERIE.

(740) Maître Dj. Sator

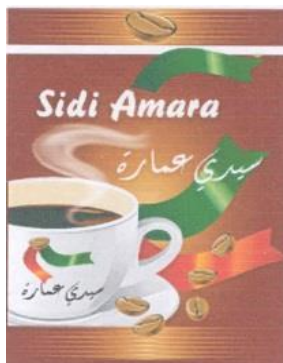

(511) 30.

Café.

(111) 84426

(151) 29 Janvier 2013

(210) 130331

(732) MEDASYS AFRICA.  
Palais des Expositions de la Safex,  
Route du Hilton, Pins Maritimes, Alger  
ALGERIE.

(740) Maître N.E. Djellouit

## MEDASYS AFRICA

(511) 9, 35, 41, 42.

Équipements pour le traitement d'information, ordinateurs, logiciels et autres matériels informatiques. Gestion des affaires commerciales, administration commerciale. Organisation et conduite d'ateliers de formation. Conception et développement de systèmes informatiques, conception, installation, location, mise à jour et maintenance de logiciels d'ordinateurs, conception, développement, édition et adaptation de logiciels destinés au secteur médical public et privé, consultation en matière de logiciels, consultation en matière d'ordinateurs, location d'ordinateurs, location de serveur WEB, étude de projets techniques.

(111) 84427

(151) 29 Janvier 2013

(210) 130332

(732) Monsieur HADJALAH Mohamed  
Rue Yakhlef Mohamed, Frere Hmida,  
Soumaa, Blida  
ALGERIE.

NADHFOOR  
نظفور

(511) 1, 3.

Esprit de sel, détartrants, autre qu'à usage domestique. Détergents, eau de javel, autre qu'à usage domestique, préparation pour déboucher les canalisations et évier.

(111) 84428

(151) 30 Janvier 2013

(210) 130333

(732) SAADET GIDA PAZARLAMA SANAYI VE  
TICARET ANONIM SIRKETI.  
Pinar Mahallesi, 19 Mayıs Bulvarı, N° 30,  
Esenyurt, Istanbul  
TURQUIE.

(740) Maître S. Hadjadj

## bay balon

(511) 30.

Café, thé, cacao et succédanés du café, riz, tapioca et sagou, farines et préparations faites de céréales, pain, pâtisserie et confiserie, glaces comestibles, sucre, miel, sirop de mélasse, levure, poudre pour faire lever, sel, moutarde, vinaigre, sauces (condiments), épices, glace à rafraichir, gomme à mâcher.

(111) 84429

(151) 30 Janvier 2013

(210) 130334

(732) Monsieur LEULMI Boualem  
Zone Industrielle Si Mustapha, Boumerdes  
ALGERIE.



(511) 20, 24.

Matelas, matelas à air non à usage médical, coussin. Couvertures.

(111) 84430

(151) 30 Janvier 2013

(210) 130336

(732) EURL DJEDID AUTO MOSTAGANEM.  
Local N°3 Cité Djebli Med,  
les Castors, Mostaganem  
ALGERIE.

## EDAM

(511) 35.

Vente tous types de véhicules.

(111) 84431

(151) 30 Janvier 2013

(210) 130337

(732) Monsieur HAMIDATOU Nour-Eddine  
Route National N° 44, El Chabia, Annaba  
ALGERIE.



(511) 3.

Eau de Javel.

(111) 84432

(151) 31 Janvier 2013

(210) 130347

(732) AMGEN INC.  
One Amgen Center Drive, Thousand Oaks,  
California 91320-1799  
ETATS-UNIS D'AMERIQUE.

(740) Maître Abu-Ghazaleh Intellectual Property

## IMLYGIC

(511) 5.

Préparations pharmaceutiques.

(111) 84433

(151) 31 Janvier 2013

(210) 130348

(732) AMGEN INC.  
One Amgen Center Drive, Thousand Oaks,  
California 91320-1799  
ETATS-UNIS D'AMERIQUE.

(740) Maître Abu-Ghazaleh Intellectual Property

## TLOGEX

(511) 5.

Préparations pharmaceutiques.

(111) 84434

(151) 31 Janvier 2013

(210) 130350

(732) COLOPLAST A/S.  
Holtedam 1, DK- 3050 Humlebaek  
DANEMARK.

(740) Maître Abu-Ghazaleh Intellectual Property

## SPEEDICATH

(511) 10.

Cathéters utilisés dans les problèmes d'incontinence.

(111) 84435 (151) 31 Janvier 2013

(210) 130353

(732) CELGENE CORPORATION.  
Une Société Constituée dans l'État de Delaware,  
86 Morris Avenue, Summit, New Jersey 07901  
ETATS-UNIS D'AMERIQUE.

(740) Maître Dj. Boukrami

## بوماليسيت

(511) 5.

Produits pharmaceutiques, à savoir, médicaments inhibiteurs de cytokine, préparations pharmaceutiques modulatrices du système immunitaire, préparations pharmaceutiques pour le traitement de certains cancers et maladies du sang.

(111) 84436 (151) 31 Janvier 2013

(210) 130355

(732) BASF AGRO B.V., ARNHEM (NL)  
ZWEIGNIEDERLASSURNG ZURICH.  
Im Tiergarten 7, Zurich  
SUISSE.

(740) Maître Dj. Boukrami

## FASTAC

(511) 5.

Préparation pour détruire et combattre les animaux nuisibles, insecticides, fongicides, herbicides, pesticides.

(111) 84437 (151) 31 Janvier 2013

(210) 130357

(732) Monsieur BLILITA Miloud  
Cité 250 Logts N° 76,  
Salah Bey, Sétif  
ALGERIE.

## GOOSE قوس

(511) 30.

Gaufrettes.

(111) 84438 (151) 03 Février 2013

(210) 130371

(732) TAKEDA PHARMACEUTICAL COMPANY LIMITED.

Une société anonyme organisée et fonctionnant sous les lois du Japon  
1-1, Doshomachi 4- chôme, Chuo-Ku, Osaka  
JAPON.

(740) Maître Dj. Boukrami

## DELYZAY

(511) 5.

Préparation pharmaceutiques à usage humain, préparations pharmaceutiques pour le traitement et la prévention du cancer.

(111) 84439 (151) 03 Février 2013

(210) 130374

(732) TAKEDA PHARMACEUTICAL COMPANY LIMITED.

Une société anonyme organisée et fonctionnant sous les lois du Japon  
1-1, Doshomachi 4- chôme, Chuo-Ku, Osaka  
JAPON.

(740) Maître Dj. Boukrami

## VOCINTI

(511) 5.

Préparation pharmaceutiques à usage humain, préparations pharmaceutiques pour le traitement et la prévention du cancer.

(111) 84440 (151) 03 Février 2013

(210) 130376

(732) SARL TELKING.  
240, Route de la Corniche,  
16202 Ain Benian, Alger  
ALGERIE.



**EVERTEK**

**(511) 9, 35, 37, 38.**

Téléphones portables, téléphone intelligents [smart phone], appareils téléphoniques, téléphones à puce et pièces et leurs pièces, systèmes d'exploitation [logiciel] pour téléphones mobiles, écouteurs à utiliser avec des téléphones portables et des lecteurs MP3/MP4, batteries à utiliser avec des téléphones portables, lecteurs MP3/MP4, sonneries téléchargeables, images digitales téléchargeables, à savoir images photographiques ou vidéo, ordinateurs, ordinateurs bloc-notes, batteries à utiliser avec des ordinateurs portables, écrans pour ordinateurs, imprimantes pour ordinateurs, boîtier digital décodeur, caméras digitales, caméscopes, lecteurs DVD, récepteurs de télévisions, routeur WAN [réseau étendu], commutateurs-routeurs, serveurs d'accès à un réseau et les systèmes d'exploitations afférents, logiciels pour système d'administration de réseau, commutateur de réseau local, mémoires flash USB, semi-conducteurs, logiciels de jeux informatiques, agendas électroniques, antennes, baladeurs, cartes à mémoire ou à microprocesseur, cartes magnétiques, cartouches de jeux vidéo, casques à écouteurs, claviers d'ordinateur, disques compacts [audio-vidéo], disques optiques compacts, appareils pour la divertissement conçus pour être utilisés avec un écran d'affichage indépendant ou un moniteur, supports de données optiques et magnétiques, écouteurs téléphoniques, écrans vidéo, émetteurs [télécommunication], émetteurs de signaux électroniques, supports d'enregistrements sonores, haut-parleurs, boîtiers de haut-parleurs, appareils d'intercommunication, interfaces informatiques, logiciels de jeux, lecteurs [informatique], lecteurs de cassettes, lecteurs de disques compact, lecteurs optiques, logiciels [programmes enregistrés], modems, nécessaires mains libres pour téléphones, objectifs [optiques], pavillons de haut-parleurs, appareils photographiques, postes radiotéléphoniques, programmes d'ordinateurs [logiciels téléchargeables], programmes d'ordinateurs enregistrés, programmes du système d'exploitation enregistrés pour ordinateurs, publications électroniques téléchargeables, récepteurs [audio, vidéo], répondeurs téléphoniques, transmetteurs [télécommunication]. Services de vente au détail par magasinage virtuel connecté avec la vente de contenus multimédias, à savoir clips audio, vidéoclips, vidéos musicales, spectacles musicaux, extraits de films, photographies, sonneries téléchargeables, papiers peints et jeux téléchargeables, publicité, publicité en ligne sur un réseau informatique, publicité par correspondance, radiophonique ou télévisée, services d'abonnement à des services de télécommunications pour des tiers,

administration commerciale de licences de produits et de services de tiers, agences de publicité, agences d'informations commerciales, diffusion d'annonces publicitaires, présentation de produits sur tout moyen de communication pour la vente au détail, diffusion de matériel publicitaire [tracts, prospectus, imprimés, échantillons], location de temps publicitaire sur tout moyen de communication, location d'espaces publicitaires, publication de textes publicitaires, courrier publicitaire, services de réponse téléphonique pour abonnés absents. Construction, réparation, services d'installation. Installation, entretien et réparation de matériel informatique, installation, maintenance et réparation de réseaux et appareil de communications, construction, réparation, services d'installation de tous types d'appareil électriques et électroniques et de leurs composants et accessoires. Services d'appel radioélectrique [radio, téléphone ou autres moyens de communications électronique, communications téléphoniques, location de téléphones, services de messagerie vocale, transmission de messages, radiotéléphonie mobile, communications par terminaux d'ordinateurs, fourniture d'accès pour des communications téléphoniques, fourniture d'accès à des systèmes de transmission de messages, transmission électronique de messages, transmission de messages et d'image assisté par ordinateur, location de systèmes de transmission d'informations, transmission de messages et de données par téléphone, services de transmission d'information par un réseau informatique mondial, services de télécommunications, services de communication électronique, transmission et diffusion de données, images et sons par ordinateurs ou par un réseau informatique mondial, messagerie électronique, services d'émission et de diffusion d'informations, par des moyens électroniques, services électroniques de diffusion d'information, transmissions de messages et d'images codés, services de communication radiophonique, téléphonique et télégraphique, services de communication (transmission) télévisuelle, communication de messages et de données par téléphone, informations en matière de télécommunications, location d'accès à des réseaux informatiques mondiaux, communications par réseau de fibres optiques, émissions radiophoniques et télévisées, fourniture de forums de discussion sur l'internet, fourniture d'accès à des bases de données, fourniture d'accès à un réseau informatiques mondial, location d'appareils de télécommunication, location d'appareils pour la transmission de messages, raccordement par télécommunications à un réseau informatique mondial, communications téléphoniques, services téléphoniques.

**(111) 84441**

**(151) 04 Février 2013**

**(210) 130382**

**(732) SARL GUERAM.**

Cité des 574/195 logts, Bt 42, N°5  
Said Hamdine, Alger  
ALGERIE.



(511) 30.  
Chocolats & confiseries.

(111) 84442 (151) 04 Février 2013

(210) 130383

(732) Monsieur NEKROUF hakim  
Ighil Hamou , Beni Aissi 15191,  
Tizi Ouzou  
ALGERIE.



(511) 30.  
Bonbon et Chocolat.

(111) 84443 (151) 04 Février 2013

(210) 130384

(732) Monsieur DJEDIDI Badr eddine  
Cité 05 juillet, Bab- Ezzouar, Alger  
ALGERIE.

## YOU MY LOVE

(511) 3.  
Cosmétiques, crèmes cosmétiques, dentifrices,  
déodorants [parfumerie], parfums, eaux de toilette,  
laques pour les cheveux, eau de Cologne.

(111) 84444 (151) 04 Février 2013

(210) 130390

(732) LABORATORIOS CINFA, S.A  
Ctra. de Roncesvalles, s/n Polig.  
Ind.de Ollokilanda, 31699 Olloki, Navarra  
ESPAGNE.

(740) Maître Abu-Ghazaleh Intellectual Property

## MUCOXINE

(511) 5.

Produits pharmaceutiques et vétérinaires, produits  
hygiéniques pour la médecine, aliments et substances  
diététiques à usage médical ou vétérinaire, aliments  
pour bébés, compléments alimentaires pour êtres  
humains et animaux, emplâtres, matériel pour  
pansements, matières pour plomber les dents et pour  
empreintes dentaires, désinfectants, produits pour la  
destruction d'animaux nuisibles, fongicides, herbicides.

(111) 84445 (151) 04 Février 2013

(210) 130392

(732) Monsieur RECHAK Mourad  
Lotissement Krim Belkacem N° 10,  
Ras Bouira, Bouira  
ALGERIE.

## KENZATOUN

(511) 34.  
Papier à cigarettes.

(111) 84446 (151) 04 Février 2013

(210) 130393

(732) Monsieur RECHAK Mourad  
Lotissement Krim Belkacem N° 10,  
Rais Bouira, Bouira  
ALGERIE.

## KENZA

(511) 34.  
Papier à cigarettes.

(111) 84447 (151) 05 Février 2013

(210) 130414

(732) ASTELLAS PHARMA INC.  
3-11, Nihonbashi-Honcho 2-chome,  
chuo-ku, Tokyo  
JAPON.

(740) Maître M. A. Badri

## XTANDI



(511) 5.  
Substances et préparations pharmaceutiques.

(111) 84448 (151) 06 Février 2013

(210) 130421

(732) FAST LANE COMPUTER CONSULTANCY FZ-LLC.  
Une société constituée dans les Émirat Arabes Unis,  
Knowledge village, Block 17, 1st Floor, Dubaï  
EMIRAT ARABES UNIS.

(740) Maître Dj. Sator

## FAST LANE

(511) 41,42.  
Éducation, fourniture de formation, enseignement et services de formation dans le domaine la technologie de l'information, la fourniture de publications électroniques en ligne. Services technologique de l'information et de recherche et de conception y relatif, analyses industrielles et services de recherches, conception et développement de matériels et de programmes informatiques, programmation informatique, installation, maintenance et réparation de logiciels informatiques, services de conseil dans le domaine de technologie de l'information , services de conseil informatique, conception, dessin et rédaction commandée pour la compilation de sites internet, création, maintenance et hébergement de sites internet de tiers, services de conception.

(111) 84449 (151) 06 Février 2013

(210) 130423

(732) EURL LBC  
Zone Industrielle ouled Mendil,  
Douera, Alger  
ALGERIE.



(511) 30.  
Améliorant de panification, farine.

(111) 84450 (151) 06 Février 2013

(210) 130426

(732) Madame KAOUA Atika  
175 Lotissement C,  
Draria 16050, Alger  
ALGERIE.

(740) Maître S. Djelliout

## DURAFIX

(511) 6.  
Baguettes à souder l'aluminium.

(111) 84451 (151) 06 Février 2013

(210) 130427

(732) Monsieur BRAHIMI Abdelfatteh  
11, Rue Sakhri Ali, cité Amor Deggou,  
El Eulma, sétif  
ALGERIE.

(740) Maitre N.E. Djelliout.



(511) 7.  
Tous types de pompes compris dans la classe 7 et en particulier pompes à eau et leurs accessoires.

(111) 84452 (151) 07 Février 2013

(210) 130446

(732) TURBO DRILL INDUSTRIES INC.  
1125 Beach Airport Drive, Conroe, TX 77301  
ETATS-UNIS D'AMERIQUE.

(740) Maître Dj. Boukrami

## VERTICAL SCOUT

(511) 37.  
Services de forage dirigé pour puits de pétrole, de gaz et géothermiques, location d'outils de forage dirigé utilisés

pour le forage de puits de pétrole, de gaz et géothermiques, réparation et entretien d'outils de forage dirigé utilisés pour le forage de puits de pétrole, de gaz et géothermiques ; services de conseillers en matière d'outils de forage utilisés pour le forage de puits de pétrole, de gaz et géothermiques.

(111) 84453 (151) 07 Février 2013

(210) 130450

(732) SANCOR COOPERATIVAS UNIDAS LIMITADA  
Société Argentine, Tte Gral. Richieri 15,  
Sunchales, 2322 Province of Santa Fe  
ARGENTINE.

(740) Maître Maya Sator



(511) 29.

Viande, poisson, volaille et gibier, extraits de viande, fruits et légumes conservés, congelés, séchés et cuits, gelées, confitures, compotes, œufs, lait et produits laitiers, huiles et graisses comestibles.

(111) 84454 (151) 07 Février 2013

(210) 130451

(732) NIPRO CORPORATION.  
9-3, Honjo-nishi, 3-Chome, Kita-ku,  
Osaka-shi, Osaka, Japon  
JAPON.

(740) Maître M. A. Badri

## SAFETOUCH

(511) 10.

Appareils et instruments médicaux de tous types.

(111) 84455 (151) 07 Février 2013

(210) 130452

(732) NOVARTIS AG  
4002 Basel, Suisse  
SUISSE.

(740) Maître M. A. Badri

## LEVODONNA

(511) 5.

Préparation pharmaceutiques.

(111) 84456 (151) 07 Février 2013

(210) 130454

(732) OTANI TIRE CO., LTD.  
55 Mu 7 Petchkasem Road. K. M. 37  
Sampran, Nakornpathom 73110  
THAÏLANDE.

(740) Maître M. A. Badri



(511) 12.

Pneus pour véhicules.

(111) 84457 (151) 07 Février 2013

(210) 130456

(732) NOUR ALDIN MAHMOUD SAMHA.  
P. O. Box : 185488, Dubaï  
EMIRATES ARABES UNIES.

(740) Maître Abu-Ghazaleh Intellectual Property



(511) 18, 25.

Cuir et imitation du cuir, produits en ces matières non compris dans d'autres classes, peaux d'animaux, malles et valises, parapluies et parasols, cannes, fouets et sellerie. Vêtements, chaussures, chapellerie.

(111) 84458 (151) 07 Février 2013

(210) 130458

(732) KIMBERLY-CLARK WORLDWIDE, INC.  
Neenah, Wisconsin 54956  
ETATS-UNIS D'AMERIQUE.

(740) Maître Abu-Ghazaleh Intellectual Property

## DEPEND

(511) 5.

Tampons incontinents, à savoir personnels absorbants pour élimination de vessie involontaire, sous-vêtements pour incontinence et d'autres besoins d'absorptivité personnels, à savoir, retenue de menstruel, post-chirurgical et exsudats hémorroïdaux.

(111) 84459

(151) 07 Février 2013

(210) 130462

(732) EURL HP LAB.  
Health Pharmaceutical laboratory,  
cité 1100 logts, Bt 27, N° 3,  
Dar El-Beida, Alger  
ALGERIE.



(511) 5.

Produits pharmaceutiques et vétérinaires, produits hygiéniques pour la médecine, aliments et substances diététiques à usage médical ou vétérinaire, aliments pour bébés, compléments alimentaires pour êtres humains et animaux, emplâtres, matériel pour pansements, matières pour plomber les dents et pour empreintes dentaires, désinfectants, produits pour la destruction d'animaux nuisibles, fongicides, herbicides. la classe 5 comprend essentiellement les produits pharmaceutiques et autres produits à usage médical ou vétérinaire. MO252 médicaments à usage dentaire 050327 MO209 MO369. MO253 médicaments à usage vétérinaire 050329 MO211 MO 0370. MO255 médicaments pour la médecine humaine. Cette classe comprend, les produits hygiéniques pour l'hygiène intime, autres que les produits de toilette, les désodorisants, les compléments alimentaires en tant que compléments d'un régime alimentaire normal ou en tant qu'apports pour la santé, les substituts de repas, les aliments et boissons diététiques à usage médical ou vétérinaire, les cigarettes sans tabac, à usage médical. Cette classe ne comprend pas notamment : Les produits pour l'hygiène qui sont des produits de toilette (cl, 3), les déodorants (parfumerie) (cl, 10). Les bandages orthopédiques (cl, 10), les substituts de repas, les aliments et boissons diététiques autres qu'à usage médical ou vétérinaire (cl, 29, 30, 31, 32, 33).

(111) 84460

(151) 07 Février 2013

(210) 130478

(732) Monsieur HAOUAM Toufik  
Cité des PTT, villa N° 60,  
Hydra, Alger  
ALGERIE.



(511) 10.

Gants à usage médical.

(111) 84461

(151) 10 Février 2013

(210) 130481

(732) EURL ENTREPRISE SOUIAH BOUZID.  
Cité Djaafra, local N°1, M'Sila  
ALGERIE.

(740) Maître A. Bouras

## Strong boy

(511) 25.

Vêtements, chaussures, chapellerie, chemises, ceintures (habillement), gants (habillement), foulards, cravates, sous-vêtements.

(111) 84462

(151) 11 Février 2013

(210) 130503

(732) QUALCOMM INCORPORATED.  
Une société de l'État de Delaware,  
5775 Morehouse Drive, San Diego,  
CA 92121-1714  
ETATS-UNIS D'AMERIQUE.

(740) Maître Dj. Boukrami

## SNAPDRAGON

(511) 9.

Circuits intégrés, matériel et logiciels informatiques pour le traitement du signal dans les appareils de communication sans fil, appareils électriques grand public, appareils multimédias portables, appareils de jeux mobiles, appareils informatiques de poche et téléphones intelligents.

(111) 84463 (151) 11 Février 2013

(210) 130504

(732) SARL CONDI EL HAMIZ.  
Hai ouled Brahim, classe 06, groupes de  
propriété N° 01, Hammadi, Boumerdes  
ALGERIE.

**LOLY**

(511) 29.  
Viande, poisson, volaille et gibier, extraits de viande,  
fruits et légumes conservés, congelés, séchés et cuits,  
gelées, confitures, compotes, œufs, lait et produits  
laitiers, huiles et graisses comestibles.

(111) 84464 (151) 11 Février 2013

(210) 130505

(732) EURL ZMCOSMETIC.  
BP 426 Daira de Touggourt, Ouargla  
ALGERIE.

(740) Maître A. Bouras



(511) 3.  
Savons, parfumerie, huiles essentielles, cosmétiques,  
lotions pour les cheveux, dentifrices.

(111) 84465 (151) 11 Février 2013

(210) 130506

(732) Monsieur DJEDID Badr-Eddine  
Cité 05 Juillet, Bab Ezzouar, Alger  
ALGERIE.

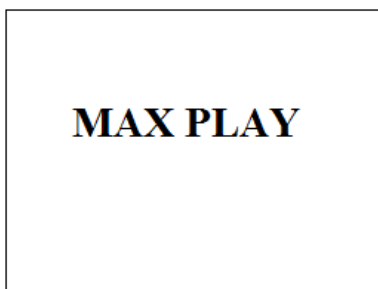

(511) 3.

Cosmétiques, dentifrices, déodorants, gelée de pétrole à  
usage cosmétique, parfums, huiles étherées, eaux de  
toilette, crèmes cosmétiques, lotions après-rasage, eau  
de Cologne, shampoings, savons, lotions à usage  
cosmétique.

(111) 84466 (151) 11 Février 2013

(210) 130511

(732) HIKMA PHARMACEUTICALS.  
Bayader Wadi Al Seer, Industrial Area  
P.O Box 182400, Amman 11118,  
JORDANIE.

(740) Maître M. A. Badri

**Carplatine**

(511) 5.  
Produits pharmaceutiques.

(111) 84467 (151) 11 Février 2013

(210) 130512

(732) ORANGE GALLERY GENERAL TRADING  
(L.L.C).  
P. O. Box: 42037, Dubaï  
EMIRAT ARABES UNIS.

(740) Maître M. A. Badri



(511) 21.  
Ustensiles et récipients pour le ménage ou la cuisine,  
peignes et éponges, brosses (à l'exception des  
pinceaux), matériaux pour la brosse, matériel de  
nettoyage, paille de fer, verre brut ou mi-ouvré (à  
l'exception du verre de construction), verrerie,  
porcelaine et faïence non comprises dans d'autres  
classes.

(111) 84468 (151) 11 Février 2013

(210) 130514

(732) Monsieur BRAHIMI Abdelfatteh  
11, Rue Sakhri Ali, Cité Amor Deggou,  
El Eulma, Sétif  
ALGERIE.

(740) Maître N.E. Djelliout



(511) 7.  
Machines et machines-outils, moteur (à l'exception des moteurs pour véhicules terrestres), accouplements et organes de transmission (à l'exception de ceux pour véhicules terrestres), toute type de pompe inclus dans la classe 7 et en particulier pompes à eau, groupe électrogène de secours.

(111) 84469 (151) 11 Février 2013

(210) 130515

(732) SARL AYACHI ET BOURAGBA LAIT ET DERIVES.  
13, Rue Hassen Abdelkader, Djelfa  
ALGERIE.

(740) Maître N.E. Djelliout



(511) 29.  
Lait et produits laitiers.

(111) 84470 (151) 11 Février 2013

(210) 130516

(732) EURL CAFTEG.  
Zone Industrielle Hassi Ben Okba, N° 26,  
Oran  
ALGERIE,



(511) 29.  
Margarine.

(111) 84471 (151) 12 Février 2013

(210) 130520

(732) S.A.R.L ON TIME INTERNATIONAL.  
Parcelle 29, Cité Saïd Hamdine,  
Hydra, Alger  
ALGERIE.

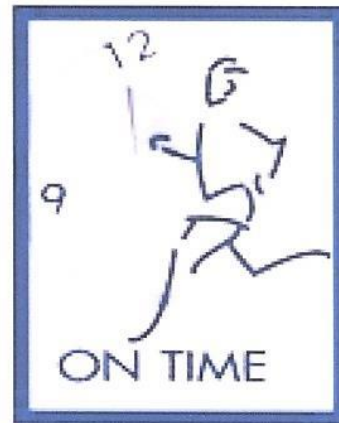

INTERNATIONAL

(511) 35, 37, 36, 40, 42.  
Travaux de secrétariat et assistance administrative. Nettoyage, entretien et désinfection. Recouvrement des factures. Impression industriel. Études en archivage, documentations et information.

(111) 84472 (151) 12 Février 2013

(210) 130521

(732) SARL SUD ETANCHE.  
35, Rue Abou Nouas,  
Hydra, Alger  
ALGERIE.

**SEPROFILTRE**

(511) 17.  
Matière à isoler.

(111) 84473 (151) 27 Février 2013

(210) 130754

(732) Monsieur LEFKIR Abdelghani  
01 Coopérative El Nahar Graf,  
Draria, Alger  
ALGERIE.

## CATTLEYA

(511) 3.  
Parfumerie et produits cosmétiques.

(111) 84474 (151) 24 Mars 2011

(210) 110950

(732) ETI GIDA SANAYI VE TICARET ANONIM  
SIRKETI.  
Organiz Sanayi Bolgesi 11. Cadde Eskisehi  
TURQUIE.

(740) Maître S. Hadjadj

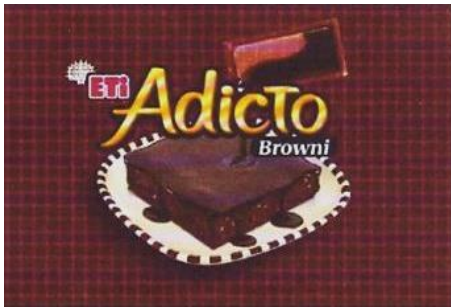

(511) 30.  
Gâteaux, chocolats, produits enrobés de chocolat.

(111) 84475 (151) 02 Avril 2013

(210) 131319

(732) EURL COSMEYAD PARFUM ET PRODUITS  
COSMETIQUES.  
Cité 1<sup>er</sup> Novembre, El Oued 39000  
ALGERIE.



(511) 3.  
Parfums et cosmétiques.

(111) 84476 (151) 23 Mai 2013

(210) 131926

(732) SPA CONDOR ELECTRONICS.  
07, Zone d'Activité, section 161,  
Bordj Bou Arrerdj, 34000  
ALGERIE.



(511) 7, 9, 11, 28, 37, 42.

Machine et machines-outils, moteurs (à l'exception des moteurs pour véhicules terrestres), accouplements et organes de transmission (à l'exception de ceux pour véhicules terrestres), instruments agricoles autres que ceux actionnés manuellement, couveuses pour les œufs, distributeurs automatiques. Appareils et instruments scientifiques, nautiques, géodésiques, photographiques, cinématographiques, optiques, de pesage, de mesurage, de signalisation, de contrôle (inspection), de secours (sauvetage) et d'enseignement, appareils et instruments pour la conduite, la distribution, la transformation, l'accumulation, de réglage ou la commande du courant électriques, appareils pour l'enregistrement, la transmission, la reproduction du son ou des images, supports d'enregistrement magnétiques, disques acoustiques, disques compacts, DVD et autres supports d'enregistrement numériques, mécanismes pour appareils à prépaiement, caisses enregistreuses, machines à calculer, équipements pour le traitement d'informations, ordinateurs, logiciels, extincteurs. Appareils d'éclairage, chauffage, de production de vapeur, de cuisson, de réfrigération, de séchage, de ventilation, de distribution d'eau et installations sanitaires. Jeux, jouets, articles de gymnastique et de sport non compris dans d'autres classes, décorations pour arbres de Noel. Construction, réparation, services d'installation. Services scientifiques et technologiques ainsi que services de recherches et de conception y relatifs, services d'analyses et de recherches industrielles, conception et développement d'ordinateurs et de logiciels.

(111) 84477 (151) 23 Mai 2013

(210) 131927

(732) SPA CONDOR ELECTRONICS.  
07, Zone d'Activité, section 161,  
Bordj Bou Arreridj, 34000  
ALGERIE.



(511) 42.  
Services scientifiques et technologiques ainsi que services de recherches et de conception y relatifs, services d'analyses et de recherches industrielles, conception et développement d'ordinateurs et de logiciels.

(111) 84478 (151) 23 Mai 2013

(210) 131928

(732) SPA CONDOR ELECTRONICS.  
07, Zone d'Activité, section 161,  
Bordj Bou Arreridj, 34000  
ALGERIE.



(511) 42.  
Services scientifiques et technologiques ainsi que services de recherches et de conception y relatifs, services d'analyses et de recherches industrielles, conception et développement d'ordinateurs et de logiciels.

(111) 84479 (151) 23 Mai 2013

(210) 131929

(732) SPA CONDOR ELECTRONICS.  
07, Zone d'Activité, section 161,  
Bordj Bou Arreridj, 34000  
ALGERIE.



(511) 42.  
Services scientifiques et technologiques ainsi que services d'analyses et recherches industrielles, conception et développement d'ordinateurs et de logiciels.

(111) 84480 (151) 10 Juillet 2013

(210) 132637

(732) SPA CONDOR ELECTRONICS.  
07, Zone d'Activité, section 161,  
Bordj Bou Arreridj, 34000  
ALGERIE.



(511) 38, 41, 42.  
Télécommunications. Éducation, formation, divertissement, activités sportives et culturelles. Services scientifiques et technologique ainsi que services de recherches et de conception y relatifs, services d'analyses et de recherches industrielles, conception et développement d'ordinateurs et logiciels.

(111) 84481 (151) 01 Septembre 2013

(210) 133234

(732) SPA CONDOR ELECTRONICS.  
07, Zone d'Activité, section 161,  
Bordj Bou Arreridj, 34000  
ALGERIE.



(511) 11.

Appareils d'éclairage, de chauffage, de production de vapeur, de cuisson, de réfrigération, de séchage, de ventilation, de distribution d'eau et installations sanitaires.

(111) 84482 (151) 02 Avril 2012

(210) 121184

(732) SANOFI SA.  
11, Rue Veyrot, CH- 1217 Meyrin, Genève  
SUISSE.

(740) Maître M. Sator

## PULMOJET

(511) 5, 10.

Produits pharmaceutiques. Appareils et instruments chirurgicaux, médicaux, dentaires et vétérinaires, membres artificiels, yeux et dents. Articles orthopédiques. Matériels de suture.

(111) 84483 (151) 16 Avril 2012

(210) 121352

(732) SANOFI.  
54, Rue la Boétie, 75008 Paris  
FRANCE.

(740) Maître M. Sator

## LYXUMIA

(511) 5.

Antidiabétique injectable.

(111) 84484 (151) 17 Mai 2012

(210) 121753

(732) SANOFI.  
54, Rue la Boétie, 75008 Paris  
FRANCE.

(740) Maître M. Sator

## LAX-ACTIV

(511) 5.

Produits pharmaceutiques, Vitamines et compléments alimentaires à usage médical.

(111) 84485 (151) 01 Aout 2012

(210) 122562

(732) Monsieur BOUALOUACHE Amar  
Taourga 35029, Boumerdes  
ALGERIE.

(740) Maître M. Elsayegh



(511) 30.

Eau de fleur.

(111) 84486 (151) 04 Novembre 2012

(210) 123449

(732) HUHTAMAKI FINANCE B.V.  
Jupiterstraat 102,  
2132 HE Hoofddorp  
PAYS-BAS.

(740) Maître M. A. Badri



(511) 30.

Suceries.

(111) 84487 (151) 09 Avril 2013

(210) 123416

(732) Monsieur IFSASSE Brahim  
34, Rue Azouz Abdallah,  
Zeralda, Alger  
ALGERIE.





(511) 35.  
Vente de jouets et jeux.

(111) 84488 (151) 20 Décembre 2012

(210) 124060

(732) SARL PHARMIDAL N.S.  
144 Zone Industrielle le Rhumel, 25000  
Constantine  
ALGERIE.

## BIDERIAL 10 mg

(511) 5.  
Produit pharmaceutique Gastro- Entéro-Hépatologie.

(111) 84489 (151) 02 Janvier 2013

(210) 130003

(732) SARL ALGERASIE IMPORT- EXPORT  
Ilot N° 03, Lot 7 & 8 Zone Activité El-Kerma,  
Oran  
ALGERIE.



(511) 21.  
Pots isolants et récipients isolants pour tenir chaud et froid y compris leurs verres de rechange, récipients isolant destinée à des boissons et des aliments.

(111) 84490 (151) 02 Janvier 2013

(210) 130005

(732) TINTING SYSTEMS COMPANY.  
P. O Box 3250, Khamis Mushatyt  
ARABIE SAOUDITE.

(740) Maître M. A. Badri



(511) 2.

Couleurs, vernis, laques, préservatifs contre la rouille et contre la détérioration du bois, matières tinctoriales, mordants, résines naturelles à l'état brut, métaux en feuilles et en poudre pour peintres, décorateurs, imprimeurs et artistes.

(111) 84491 (151) 06 Janvier 2013

(210) 130037

(732) BRIDGESTONE LICENSING SERVICES, INC  
Société organisée et existant sous les Lois de  
l'Etat de Delaware  
535 Marriott Drive, Nashville,  
Tennessee 37214  
ETATS- UNIS D'AMERIQUE.

(740) Maître M. Sator



(511) 12.

Automobiles et leurs pièces et accessoires; pneus pour voitures de tourisme; pneus pour camions; pneus pour bus; pneus pour voitures de course; pneus pour automobiles; pneus rechapés pour voitures de tourisme; pneus rechapés pour camions; pneus rechapés pour bus; pneus rechapés pour voitures de course; pneus rechapés pour automobiles; pneus rechapés pour aéronefs; chambres à air pour voitures de tourisme; chambre à air pour camions; chambres à air pour bus; chambres à air pour voitures de course; chambres à air pour automobiles; roues pour voitures de tourisme; roues pour camions; roues pour bus; roues pour voitures de course; roues pour automobiles; bande de roulement en caoutchouc pour rechapage des pneumatiques pour les véhicules mentionnés ci-dessus; véhicules à deux roues à moteur et leurs pièces et accessoires; pneus pour véhicules à deux roues à moteur; chambres à air pour véhicules à moteur à deux roues; roues pour véhicules à moteur à deux roues; bicyclettes et leurs pièces et accessoires; pneus pour bicyclettes; chambres à air pour

bicyclettes; roues pour bicyclettes; bande de roulement en caoutchouc pour rechapage des pneumatiques pour véhicules à deux roues à moteur ou bicyclettes; pneus et chambre à air pour aéronefs; bandes de roulements en caoutchouc pour le rechapage de pneumatiques pour aéronefs; rondelles adhésives de caoutchouc pour la réparation des chambre à air ou des pneus; jantes et enjoliveurs pour roues de véhicules; chambres à air pour véhicules à roues; pare-chocs [pour véhicules terrestres]; amortisseurs, pneumatiques [ressorts pneumatiques pour véhicules terrestres]; accouplements d'arbres ou connecteurs [pour véhicules terrestres]; défenses pour bateaux; coussins de siège pour véhicules; chenilles pour véhicules [type de tracteur]; tuyaux flexibles hydrauliques, non métalliques, à utiliser dans les véhicules; composants de suspension pour véhicules; ressorts pneumatiques.

(111) 84492 (151) 07 Janvier 2013

(210) 130040

(732) Madame KARA Camelia  
Lots 338 Coopérative 288, N° 38, Bouira  
ALGERIE.



(511) 30.  
Couscous.

(111) 84493 (151) 07 Janvier 2013

(210) 130041

(732) EURL ITOC ALGERIE.  
Rue Aissat Idir, lot N° 03,  
Chéraga, Alger  
ALGERIE.



(511) 30.

Améliorant pour pâtisserie.

(111) 84494

(151) 07 Janvier 2013

(210) 130046

(732) MONRABAL CHIRIVELLA, S.L.  
Ctra.Real de Madrid, S/N,  
E- 46469 Beniparell, Valencia  
ESPAGNE.

(740) Maître Abu-Ghazaleh Intellectual Property



(511) 20.

Meubles, miroirs et cadres.

(111) 84495

(151) 07 Janvier 2013

(210) 130047

(732) ZAJIL EXPRESS TRADING COMPANY.  
King Abdulaziz Road, Oniazah  
ARABIE SAOUDITE.

(740) Maître Abu-Ghazaleh Intellectual Property



(511) 39.

Transport, emballage et entreposage de marchandises,  
organisation de voyages.

(111) 84496

(151) 09 Janvier 2013

(210) 130056

(732) SARL LAD PHARMA.  
Lotissement N° 40, la petite Provence,  
Hydra, Alger  
ALGERIE.

## CHOLESOL

(511) 5, 35.

Produits pharmaceutiques. Vente de produits pharmaceutiques.

(111) 84497 (151) 09 Janvier 2013

(210) 130073

(732) RECKITT BENCKISER LLC.

Morris Corporate Center IV,  
399 Interpace Parkway, Parsippany,  
New Jersey 07054-0225  
ETATS-UNIS D'AMERIQUE.

(740) Maître Dj. A. Bouchama



(511) 5.

Préparations et substances pharmaceutiques pour le traitement de la toux et les symptômes du rhume et de la grippe, préparations pour le traitement des troubles respiratoires et pulmonaires, expectorants, décongestionnant.

(111) 84498 (151) 10 Janvier 2013

(210) 130086

(732) GLAXO GROUP LIMITED.

Glaxo Wellcome House, Berkely Avenue,  
Greenford, Middlesex, UB6 ONN  
ANGLETERRE.

(740) Maître Dj. Boukrami

## RELOVAIR

(511) 5, 10.

Préparations et substances pharmaceutiques et médicinales toutes pour la prévention, le traitement et/ou l'allègement des maladies et troubles respiratoires. Appareils et instruments médicaux et chirurgicaux, inhalateurs, parties et accessoires pour tous les produits précités pour la prévention, le traitement et /ou l'allègement des maladies et troubles et troubles respiratoires.

(111) 84499 (151) 13 Janvier 2013

(210) 130094

(732) SARL SPEEDY LAUNDRY

06, Rue des Frères Azizou,  
Hydra, Alger  
ALGERIE.



(511) 7, 35, 37.

Machine à laver. Blanchisserie. Rénovation de vêtements. Gestion des affaires commerciales.

(111) 84500 (151) 13 Janvier 2013

(210) 130100

(732) EURL SOUIAH BOUZID IMPORTATION.

Cite Djaafra, local N° 1, M'Sila  
ALGERIE.

(740) Maître A. Bouras



(511) 21.

Verre brut et mi-ouverts (à l'exception du verre de construction), objets d'art en porcelaine ou en verre. Verre (récipients), verre. Bocal, verre émaillé, ampoules en verre (réceptacles), verre en poudre pour la décoration, bouteilles isolantes, récipients isothermes pour boissons, services à café (vaisselle), articles en céramique à usage domestique, candélabres (chandeliers), verres opales, opalines, vaporisateurs à parfum, paniers à pique, compris vaisselle, objets en porcelaine, plats, dessous-de-plat (ustensiles de tables), glaces (matières premières), poteries, verres à boire, gobelets, récipients de ménage ou de cuisine, supports pour fleurs et plantes (compositions florales), bustes en porcelaine, en terre cuite ou en verre, coquetiers ; seaux à glace ; figurines (statuettes) en porcelaine terre-cuite ; flacons, bouteilles, presse-fruits non électriques à usage ménager, récipients de ménage ou de cuisine, services à épices, verre brut ou mi-ouvert, à l'exception du verre

de construction ; flacons en verre (récipients) ; boîtes en verre ; verres (récipients) ; bols en verre ; mosaïques en verre autres que pour la construction ; bouchons de verre ; verre peint ; cabarets (plateaux à servir) ; cruchons ; carafes ; cloches à fromage ; boîtes à biscuits ; cristaux (articles de verrerie) ; objets d'art en porcelaine, en terre cuite ou en verre ; services à liqueurs ; porte-couteaux pour la table ; mélangeurs manuels (shakers) ; coupes à fruits ; poivriers ; plats ; bâtonnets mélangeurs pour cocktails ; saladiers ; salières ; bols (écuelles) ; panneaux indicateurs en porcelaine, terre cuite ou verre ; boîtes à savon ; porte-savon ; distributeurs de savon ; ronds de serviettes ; tirelire non métalliques ; porte-cartes de menus statues en porcelaine, en terre cuite ou en verre ; soupières ; vaisselles de table, autre que couteaux, fourchettes et cuillers ; services (vaisselle) ; tasses ; services de thé ; assiettes ; récipients pour boissons ; soucoupes ; vases ; sucriers. Articles en verre de tous types compris dans cette classe, objets d'art industriels en verre, Crystal, articles en Crystal et verre peint, sculptures en verre, figurines en verre, prismes décoratifs en Crystal.

(111) 84501 (151) 14 Janvier 2013

(210) 130113

(732) THE HUFFINGTON POST. COM, INC.  
22000 AOL Way, Dulles, VA 20166  
ETATS-UNIS D'AMERIQUE.

(740) Maître Abu-Ghazaleh Intellectual Property

## THE HUFFINGTON POST

(511) 41.

Fourniture d'actualité, informations et commentaires dans le domaine des questions d'actualité concernant la politique, les médias, divertissement, sports, la comédie, les affaires, une vie et un mode de vie sains, bien-être, la mode, la beauté personnelle, les questions de conscience environnementale et d'écologie, l'alimentation, technologie, voyages, éducation et divertissement, livres, les beaux-arts, services d'artistes exécutants.

(111) 84502 (151) 17 Janvier 2013

(210) 130159

(732) NATIONAL CLOUD.  
Société par actions simplifiée  
88 ter Avenue du Général Leclerc,  
92100 Boulogne-Billancourt  
FRANCE.

(740) Maître Dj. Sator

## CLOUDWATT

(511) 9, 35, 36, 38, 39, 41, 42, 45.

Appareils et équipements pour traitement, le stockage et la communication de l'information, ordinateurs, périphériques d'ordinateurs, serveurs informatiques, serveurs à distance pour la gestion, le traitement et le stockage de données informatiques, centres serveurs de bases de données (logiciels), interfaces de gestion web (logiciels ou téléchargement), installations et appareils des systèmes d'information, appareils de contrôle d'accès logiciels de contrôle d'accès à un réseau local sans fil ou à un réseau de radiocommunication, appareils pour l'émission, l'enregistrement, la transmission ou la reproduction du son des données ou des images ; supports d'enregistrements magnétiques, optiques ou télématiques, mémoires pour ordinateurs, modems ; émetteurs de télécommunications ; logiciels, logiciels de gestion d'informations et de données, logiciels de sauvegarde des données ; logiciels informatiques destinés à l'archivage électronique ; logiciels, notamment logiciels de compression de données, logiciels pour le traitement de l'information, logiciels de création, de gestion, de stockage, de mise à jour et d'utilisation de bases de données, logiciels de fourniture d'accès à un service de messagerie électronique, logiciels pour la fourniture d'accès à un réseau sans fil ou à un réseau de radiocommunication ; logiciels pour la fourniture d'accès à un réseau informatique ou de transmission de données, notamment à un réseau de communication mondiale (de type Internet) ou à accès privé ou réservé (de type Intranet) ; logiciels permettant de télécharger des images, du son des données et des messages électroniques ; logiciels de contrôle d'accès sécurisé à un centre de traitement et de gestion de données (plateforme informatique), progiciels, appareils audiovisuels, appareils de télécommunication, instruments de saisie, de stockage, de traitement des informations ou des données ; supports pour l'enregistrement et la reproduction des sons, des images, des signaux et des données, matériel de connexion d'un équipement informatique (modems) ; matériel de transmission de messages ; organes de commande de télécommunication, appareils pour la saisie, le comptage, la collection, le stockage, la conversion, le traitement, l'entrée, l'émission, la transmission de données, d'informations et de signaux ; interfaces à savoir appareils d'interfaces ou programmes d'interfaces pour ordinateurs ; logiciels de recherche, de compilation, d'indexation et d'organisation d'informations sur des réseaux informatiques. Abonnement à un service de serveur à distance pour la gestion, le traitement et le stockage de données informatiques, abonnement à un service d'assistance dans la mise en œuvre des produits et services d'infogérance informatique ; abonnements à un réseau local sans fil ; abonnements à un centre fournisseur d'accès à un réseau informatique ou à un centre de fournisseur d'accès à des serveurs de gestion de bases de données ou de transmission de données, sons, images, images animées ; abonnements téléphoniques ; abonnements à une offre de connexion à Internet ; abonnements à un serveur de bases de données ; abonnements à un service de télécommunication ;

abonnement à des services de transmissions de données par voies télématiques. Abonnements à des bases de données informatiques. Services de mise à jour de bases de données (saisie) ; services d'information en matière de mise à jour de bases de données; services d'enregistrement et de traitement de données à savoir saisie, recueil, systémat.isation de données; services de gestion de fichiers informatiques ; services de stockage de données pour des tiers ; services de gestion de bases de données ; recueil de données dans un fichier central ; systémat.isation de données dans un fichier central. Services de gestion de sites Internet pour des tiers ; services de démonstration de produits pour des tiers ; services de recherche d'informations pour des tiers dans des fichiers informatiques ; services de collecte d'information pour des tiers; services de gestion des infrastructures du système d'information pour des tiers; services de gérance informatique pour des tiers. Assurances; affaires financières; affaires monétaires; informations en matière d'assurances, informations financières, transfert électronique de fonds. Services de télécommunications transmission et traitement d'informations, données, images et sons par voies téléphonique, télématique, informatique ou par satellite. Communications (transmission) par terminaux d'ordinateurs ; télécommunications et messageries électroniques par un réseau global de communication mondial (Internet) ou local (Intranet) ou par voie téléphonique et télématique ; émission et réception de données, de signaux et d'informations traitées par ordinateurs ou par appareils et instruments de télécommunications ; services d'informations, de conseil et d'assistance en matière de télécommunications à savoir services d'aide à l'exploitation et à la supervision des messageries électroniques, téléphoniques, télématiques et informatiques ; conseil en matière de fourniture d'accès à un réseau informatique mondial ; fourniture d'accès à un réseau informatique mondial ; fourniture d'accès à des réseaux électroniques de communications et à Internet; fourniture de temps d'accès à un portail de réseau de télécommunication; fourniture de temps d'accès à un moteur de recherche de réseau de télécommunication ; transmission d'informations via des bases de données et à des centres serveurs de bases de données informatiques ; mise à disposition (fourniture d'accès) d'une plateforme Internet pour la mise à disposition (transmission) d'informations et de données; mise à disposition (fourniture d'accès) d'informations et de données par réseau Internet ; services de mise à disposition (fourniture d'accès) d'informations contenues dans des banques de données ; services de messagerie électronique. Service de fourniture sécurisée ou non (transmission, téléchargement) en ligne de textes, données, photographies, images, images animées, musique, de sons à partir d'une base de données informatique ou d'Internet ; services de diffusion et de fourniture (transmission) de contenus multimédias sur des réseaux électroniques de communications, sur des réseaux de communication mondiale (de type Internet) ; service de fourniture

d'accès à Internet pour des utilisateurs ; services de fournitures d'accès à des réseaux sans fil, téléphoniques, radiotéléphoniques, télématiques, de communication mondiale (de type Internet) ou à accès privé ou réservé (de type Intranet), à un centre serveur de communication mondiale (de type Internet) ou à accès privé ou réservé (de type Intranet) ; services de diffusion (transmission) d'informations dans le domaine des télécommunications par voie téléphonique, radiotéléphonique, télématique, électronique; services de fourniture d'accès à des centres serveurs de traitement et de gestion de données informatiques. Fourniture d'accès à un réseau de télématique par voie radio; services de communication entre et par terminaux d'ordinateurs; services de location d'appareils pour la reproduction et le traitement de données, de sons, d'images et d'images animées. Entreposage de supports de données ou de documents stockés électroniquement, stockage d'informations, service de messagerie, stockage de données informatiques, distribution du courrier, transport; emballage et entreposage de marchandises, services de distribution de journaux. Éducation; formation; divertissement; activités sportives et culturelles, informations en matière de divertissement, informations en matière d'éducation, location de films cinématographiques, location d'enregistrements sonores, mise à disposition de publications électroniques en ligne non téléchargeables, publication électronique de livres et de périodiques en ligne. Services de recherche, de développement, élaboration (conception), conseil, installation, maintenance, mise à jour, location de matériels informatiques, de logiciels et de réseaux de télécommunications; services d'expertise, estimations, analyses, tests, évaluation de performances, contrôle technique de matériels informatiques, logiciels et réseaux de télécommunication ; étude de projets techniques; analyse pour l'implantation de systèmes d'ordinateurs; programmation pour ordinateur ; conception, développement et entretien d'outils et de systèmes informatiques ; services de sécurité informatique pour éviter le piratage et la détérioration d'informations ; surveillance de données, de signaux et d'informations traitées par ordinateurs ou par appareils et instruments de télécommunications, location de temps d'accès à des bases de données et à des centres serveurs de bases de données informatiques ou télématiques, à des réseaux sans fil, des réseaux téléphoniques, radiotéléphoniques, télématiques, de communication mondiale (de type Internet) ou à accès privé ou réservé (de type Intranet) ; location de distributeurs informatiques. Location de capacités de stockages de données informatiques et de calcul. Services de location d'appareils pour l'enregistrement, la reproduction et le traitement de textes, de données, de sons, d'images et d'images animées, à savoir ordinateurs, centres serveurs de base de données (Ilogiciels), assistants numériques personnels. Développement, et conception d'interfaces de gestion Web. Création et entretien de sites Web pour des tiers. Services de création par des ingénieurs informatiques de plateformes informatiques pour des tiers Services

d'externalisation des structures et systèmes d'information, Services d'hébergement de plateformes informatiques, de site Internet, de messageries sécurisées. Services de créations (conception-élaboration) par des ingénieurs informatiques et notamment d'images virtuelles et interactives ; recherches scientifiques et industrielles (recherches techniques) liées aux nouvelles technologies de l'information, des réseaux informatiques, de la communication et aux images virtuelles et interactives. Conseils et expertises techniques dans le domaine des télécommunications et des réseaux informatiques ou de transmission de données ; assistance technique (conseils) pour l'amélioration des conditions de mise en oeuvre des appareils pour l'enregistrement, la transmission, la reproduction et le traitement de textes, données, sons, images et images animées, des terminaux de télécommunication, des serveurs de bases de données, des centres fournisseurs d'accès à un réseau informatique ou de transmission de données, le suivi et l'efficacité de ces appareils et instruments. Services de consultations en matière d'ordinateurs. Services d'installation et de maintenance des infrastructures de systèmes d'information ; analyse de systèmes informatiques ; mise en place et hébergement de serveurs sur Internet. Licences de logiciels, services juridiques ; services de sécurité pour la protection des biens et des individus ; services juridiques ; concession de licences de programmes informatiques ; services de conseils relatifs à la concession de licences ou la protection de la propriété intellectuelle ou industrielle ; octroi de licences de logiciels ; exploitation de matériel protégé par droits d'auteur ; exploitation de droits de programmes de radio, programmes de télévision, films, bandes vidéo préenregistrées, films cinématographiques ; Exploitation de droits de transmission ; exploitation de droits de propriété intellectuelle ou industrielle ; émission et concession de droits; services d'octroi de licences; gestion de droits de propriété intellectuelle ou industrielle ; fourniture - de services de surveillance et alarmes de sécurité domestique et personnelle ; services d'alarmes antivol et anti- effraction ; services d'alarmes et de protection contre l'incendie ; évaluation en matière de sécurité des personnes et des biens ; services informatisés de sécurité des personnes et des biens ; services de conseils en matière de sécurité ; location d'appareils de sécurité; location d'appareils de surveillance de sécurité; services de protection électrique pour centraux téléphoniques; fourniture en ligne d'informations et de connaissances encyclopédiques générales concernant la sécurité, les systèmes de sécurité, la sécurité personnelle, la sécurité professionnelle, la sécurité domestique ; services en ligne de rendez-vous, amitié, rencontres et réseautage social ; services en ligne de protection contre la fraude ; services personnels et sociaux fournis par des tiers afin de répondre aux besoins des personnes, à savoir, fourniture de suivi personnel en ligne, services de réseautage social en ligne, concession de licences de logiciels en matière de sécurité informatique, prévention des risques informatiques, programmes antivirus et/ou de protection contre les programmes malveillants,

services de chiffage, cryptage de données informatiques.

(300) FR, le 19 Juillet 2012, N° 12 3 935 557

(111) 84503 (151) 31 Décembre 2012

(210) 124179

(732)aSARL LICO.

Conditionnement et Emballage des Produits Chimiques  
Lot 01 N° 84, Sortie Est, Chebli, Blida  
ALGERIE.



(511) 1, 3, 5, 37.

Liquides antigel. Liquides pour lave-glaces, désodorisants parfumés d'atmosphère en spray. Désodorisants ménagers, désodorisants pour voitures. Nettoyage d'automobiles, nettoyage de moquettes.

(111) 84504 (151) 20 Janvier 2013

(210) 130193

(732) VIRGIN ENTERPRISES LIMITED.

The School House, 50 Brook Green,  
London W6 7RR  
ROYAUME-UNI.

(740) Maître M. A. Badri

## VIRGIN MOBILE

(511) 9, 35, 38.

Appareils et instruments scientifiques, nautiques, géodésiques, photographiques, cinématographiques, optiques, de pesage, de mesurage, de signalisation, de contrôle (inspection), de secours (sauvetage) et d'enseignement; appareils et instruments pour la conduite, la distribution, la transformation, l'accumulation, le réglage ou la commande du courant électrique ; appareils pour l'enregistrement, la transmission, la reproduction du son ou des images; supports d'enregistrement magnétiques, disques acoustiques ; mécanismes pour appareils à prépaiement; caisses enregistreuses, machines à calculer, équipement pour le traitement de l'information et les ordinateurs ; extincteurs. Supports enregistrés, matériel informatique et micrologiciels, logiciels, logiciels téléchargeables à

partir de l'internet, disques compacts, musique numérique, équipements de jeux informatiques conçus pour être utilisés avec un écran ou moniteur d'affichage externe, électroniques, appareils de radio numériques, antennes pour radio, radio pour voitures, radios-réveils, casques d'écoute pour radio, équipements de radiodiffusion, modules mobiles de radiodiffusion, appareils de radio mobiles, équipements pour monture de radio, chaînes stéréo équipées de récepteurs de télévision et de radio, appareils radiotéléphoniques, appareils de télécommunication à utiliser sur des réseaux radiophoniques, enregistrements audio et vidéo, y compris enregistrements musicaux, appareils, instruments et supports de stockage, transmission et reproduction de musique, sons, images et textes, enregistrements audio et vidéo, enregistrement musicaux, publications électroniques téléchargeables, programmes radiophoniques, programmes radiophoniques, musiques, vidéo, son, images, textes et données téléchargeables à partir d'internet ou autres réseaux informatiques, appareils de communication et télécommunication, téléphone, téléphone sans fil, cellulaires et par satellite, dispositifs de communication sans fil, appareils pour la télécommunication mobile, combinés pour la télécommunication mobile, appareils et équipements pour la télécommunication mobile, y compris batteries, chargeurs de batteries, blocs d'alimentation, adaptateurs pour chargeurs, dispositifs de fixation pour téléphones, écouteurs, casques d'écoute, récepteurs, microphones, kits voiture destinés à l'adaptation d'appareils et instruments de communication portatifs à utiliser en voiture, antennes, adaptateurs d'antennes, câbles, microphones mains libres, supports pour téléphone, chargeurs de voiture, câbles de données et fils électriques, récepteurs GPS, claviers, stylo numériques, cartes mémoire, cartes de données, cartes modem, cartes géographiques numériques et dispositifs d'affichage de cartes géographiques numériques, housses pour téléphones portables, étuis pour téléphones portables, appareils pour réseaux de télécommunication, dispositifs numériques mobiles, téléphones intelligents, accessoires et pièces de rechange pour téléphones portables, dispositifs numériques mobiles, téléphones intelligents et ordinateurs, casques écouteurs, combinés, haut-parleurs, appareils photographiques, lecteurs MP3, tapis de souris, logiciels de commerce électroniques conçus pour permettre aux utilisateurs de passer des commandes et d'effectuer des paiements en toute sécurité dans le cadre de transactions commerciales électroniques sur un réseau informatique mondial ou un réseau de télécommunication, logiciels et dispositifs de navigation, applications mobiles téléchargeables, systèmes et appareils pour transactions financières électroniques, y compris cartes à puce, lecteurs de cartes à puce, calculatrices, appareils et dispositifs de cryptage, logiciels de cryptage et décryptage, logiciels pour l'identification, le stockage, la transmission et/ou la récupération de données en toute sécurité, logiciels pour faciliter les opérations de paiement sécurisées par voie électronique, logiciels relatifs à la vérification d'identité et prévention de la fraude, appareils de

vérification, dispositifs de cryptage permettant de stocker, récupérer et transmettre, en toute sécurité, des informations confidentielles sur les clients utilisées par les individus ainsi que les institutions bancaires et financières, logiciels pour la fourniture d'une plateforme financière en ligne, logiciels pour la fourniture de services d'échanges financiers, services boursiers, procédures automatisées relatives au croisement des ordres financiers, échanges électroniques financiers et croisés, machines automatiques bancaires, cartes magnétiques, cartes de crédit codées précitées. Services de vente au détail dans des dispositifs numériques mobiles, appareils, dispositifs et accessoires de télécommunication, services de shopping au détail électronique dans des dispositifs numériques mobiles, appareils, dispositifs et accessoires de télécommunication. Télécommunications, services de télécommunication et communication, services de télécommunication mobile, services de communication sans fil, services de télécommunication par réseaux numériques, services à haut débit, radiotélécommunications, services des salles de chat, services de portails, services de messagerie électronique, fourniture à l'utilisateur un accès à l'internet, services de diffusion, services de radiodiffusion et télédiffusion, services de diffusion liés à l'internet, services de radiodiffusion numérique, radiodiffusion sur internet et autres réseaux de communication, diffusion en continu de programme radiophoniques et contenus audio sur internet, services d'agences de presse, services de transmission de données sur des réseaux de télécommunication, services de messagerie textuelle et vocale, mise à disposition de musique numérique par le biais des télécommunications, services de consultation, d'information et de conseils se rapportant aux services précités.

(111) 84505

(151) 21 Janvier 2013

(210) 130205

(732) SARL SAEG.

Rue du Marche, Isser 35009, Boumerdes  
ALGERIE.



(511) 21.

Ustensiles et récipients pour le ménage et la cuisine, articles galvanisés, bassines galvanisées, seau galvanisé, chaudron galvanisé, articles émaillés, cuvettes émaillées, faitouts émaillés, marmites émaillées, poêles émaillées, cafetières émaillées,

théières émaillées, plat a four, moule a gâteau, friteuse, casseroles émaillées, grille viande, timbales emailles, tôle, imprimée, plateaux imprimés.

(111) 84506 (151) 22 Janvier 2013

(210) 130234

(732) SARL NOVAPHARM TRD.  
B.P. 152, Route de Koléa,  
Bouismail, Tipaza  
ALGERIE.

## Novatigra

(511) 5.  
Produits pharmaceutiques.

(111) 84507 (151) 22 Janvier 2013

(210) 130239

(732) EURL VARIO.  
Distribution et Conditionnement,  
Cité Casnaf N° 514, Gué de Constantine, Alger  
ALGERIE.

(740) Maître N. Djelliout



(511) 29.  
Purée de pomme de terre.

(111) 84508 (151) 27 Janvier 2013

(210) 130251

(732) Monsieur BEN ALIA Laid  
Boudjebha commune de Mansourah,  
Bordj Bou Arreridj  
ALGERIE.

## LYNX

(511) 25.  
Vêtements.

(111) 84509 (151) 27 Janvier 2013

(210) 130266

(732) SOCIETE INDUSTRIELLE DE MATERIEL  
DE TRANSPORT SIMATRA.  
Zone industrielle Jebel El Oust,  
B.P. N° 36, Zaghouan  
TUNISIE.

(740) Maître N. Djelliout

## SIMATRA

(511) 6, 12, 39.  
Métaux communs et leurs alliages, matériaux de construction métalliques, construction transportables métalliques, matériaux métalliques pour voies ferrées, câbles et fils métalliques non électriques, serrurerie et quincaillerie métalliques, tuyaux métalliques, coffres-forts, produits métalliques non compris dans d'autres classes. Véhicules, appareils de locomotion par terre, par air ou par eau. Transport, emballage et entreposage de marchandises, organisation de voyages.

(111) 84510 (151) 28 Janvier 2013

(210) 130281

(732) SARL SEFLEX.  
32, Rue Ahmed Ait Mohamed El-Mokrani,  
El-Harrach, Alger  
ALGERIE.



(511) 16.  
Emballage, tous types d'emballages flexibles.

(111) 84511 (151) 28 Janvier 2013

(210) 130295

(732) SARL TOP ELECTRO.  
14, Boulevard Abderrahmane Mira, Oran  
ALGERIE.





**(511) 7, 9, 11, 21.**

Machines et machines-outils, moteurs (à l'exception des moteurs pour véhicules terrestres), accouplements et organes de transmission (à l'exception des moteurs pour véhicules terrestres), instruments agricoles autres que ceux actionnés manuellement, couveuses pour les œufs, distributeurs automatiques. Appareils et instruments scientifiques, nautiques, géodésiques, photographiques, optiques, de pesage, de mesurage, de signalisation, de contrôle (inspection), de secours (sauvetage) et d'enseignement, appareils et instruments pour la conduite, distribution, la transformation, l'accumulation, le réglage ou la commande du courant électrique, appareils pour l'enregistrement, la transmission, la reproduction du son ou des images, supports d'enregistrement magnétiques, disques acoustiques, disques compacts, DVD et autres supports d'enregistrement numériques, mécanismes pour appareils à prépaiement, caisses enregistreuses, machines à calculer, équipements pour le traitement d'informations, ordinateurs, logiciels, extincteurs. Appareils d'éclairage, de chauffage, de production de vapeur, de cuisson, de réfrigération, de séchage, de ventilation, de distribution d'eau et installations sanitaires. Ustensiles et récipients pour la ménage ou la cuisine, peigne et éponges, brosses (à l'exception des pinces), matériaux pour la brosse, matériel de nettoyage, paille de fer, verre brut ou mi-ouvré (à l'exception du verre de construction), verrerie, porcelaine et faïence non comprises dans d'autres classes.

**(111) 84512 (151) 28 Janvier 2013**

**(210) 130296**

**(732) NBA PROPERTIES, INC.**  
645 Fifth avenue, New York,  
New York 10022  
ETATS-UNIS D'AMERIQUE.

**(740) Maître Abu-Ghazaleh Intellectual Property**



**(511) 41.**

Services d'enseignement et de divertissement consistant en des programmes périodiques de télévision et de radio dans le domaine du basket-ball et de la transmission en direct de matchs de basket-ball et de démonstrations de basket-ball, production et distribution de spectacles de basket-ball via radio et télévision, de compétitions de basket-ball et de programmes en matière de basket-ball, organisation et conduite de stages et de camps de basket-ball, de stage et camps d'entraîneurs, de stages et camps d'équipes de danse et d'événements de basket-ball. Services de divertissement sous forme d'apparitions personnelles par une mascotte costumée ou une équipe de danse dans des jeux et exhibitions de basket-ball, cliniques, camps, promotions et autres événements de basket-ball, événements spéciaux et fêtes, services de fan club, services de divertissement à savoir fourniture d'un site web contenant du matériel multimédia sous forme de programme télévisés marquants, de programmes télévisés interactifs marquants, d'enregistrements vidéo, d'enregistrement de flux de données vidéo, de morceaux choisis de vidéos interactives, de programmes radiophoniques, de programmes radiophoniques marquants, et d'enregistrements audio dans le domaine du basket-ball, fourniture d'actualités et d'informations sous forme de statistiques et de jeux questionnaires dans le domaine du basket-ball, jeux en ligne non téléchargeables, à savoir, jeux informatiques, jeux vidéo, jeux vidéo interactifs, jeux d'adresse, jeux d'arcades, jeux de fêtes pour adultes et enfants, jeux de plateau, puzzles, et jeux de questions méli-mélo, services de publication électronique à savoir édition et publication de revues, guides, (bulletins, lettres d'information), livres à colorier, et programmes de jeux dans le domaine du basket-ball en faveur de tiers en ligne par le biais de l'internet, tous dans le domaine du basket-ball, fourniture de bases de données informatisées et de sites web en ligne dans le domaine du basket-ball.

**(111) 84513 (151) 28 Janvier 2013**

**(210) 130298**

**(732) CELGENE CORPORATION.**  
86 Morris Avenue, Summit,  
New Jersey 07901  
ETATS-UNIS D'MERIQUE.

(740) Maître Abu-Ghazaleh Intellectual Property

# POMALYST

(511) 5.

Préparations pharmaceutiques, à savoir, inhibiteurs de la cytokine, préparations pharmaceutiques immuno-modulatrices, produits pharmaceutiques pour le traitement des cancers et maladies du sang.

(111) 84514

(151) 30 Janvier 2013

(210) 130341

(732) Monsieur MAAZA Faycal  
EPLF, Route de Bir-Snab, Bordj Bou Arreridj  
ALGERIE.



(511) 25.

Vêtements, chaussures, chapellerie.

(111) 84515

(151) 31 Janvier 2013

(210) 130342

(732) Monsieur MOUAOUED Abdelouahed  
N° 416, Lot S2, Haï Ben Hamouda,  
Sidi Belabbes  
ALGERIE.



(511) 29, 30.

Fruits légumes conservées, séchés cuit et sec. Riz, épice.

(111) 84516

(151) 31 Janvier 2013

(210) 130343

(732) Ajlan Ben Abdulaziz Ajlan & Brothers Co.  
Ajlan & Bros  
P.O. Box 42468, Riyadh 11541  
ARABIE SAOUDITE.

(740) Maître M. A. Badri



F I E U R

(511) 25.

Chapellerie, chaussures, tous types de chaussures, vêtements confectionnés.

(111) 84517

(151) 31 Janvier 2013

(210) 130346

(732) TABUK PHARMACEUTICAL MANUFACTURING COMPANY.  
King Abdulaziz Street, AIG Building  
P.O. Box 28170, Riyadh 11437  
ARABIE SAOUDITE.

(740) Maître Abu-Ghazaleh Intellectual Property



(511) 5.

Produits pharmaceutiques et vétérinaires, produits hygiéniques pour la médecine, aliments et substances diététiques à usage médical ou vétérinaire, aliments pour bébés, compléments alimentaires pour êtres humains et animaux, emplâtres, matériel pour pansements, matières pour plomber les dents et pour empreintes dentaires, désinfectants, produit pour la destruction d'animaux nuisibles, fongicides, herbicides.

(111) 84518

(151) 03 Février 2013

(210) 130361

(732) Ajlan Ben Abdulaziz Ajlan & Brothers Co.  
Ajlan & Bros.  
P.O. Box 42468, Riyadh 11541  
ARABIE SAOUDITE.

(740) Maître M. A. Badri

دافيل  
DAVILA

(511) 25.  
Chapellerie, chaussures, tous types de chaussures,  
vêtements confectionnés.

(111) 84519 (151) 03 Février 2013

(210) 130362

(732) Ajlan Ben Abdulaziz Ajlan & Brothers Co.  
Ajlan & Bros.  
P.O. Box 42468, Riyadh 11541  
ARABIE SAOUDITE.

(740) Maître M. A. Badri

سنيور  
Senior

(511) 25.  
Chapellerie, chaussures, tous types de chaussures,  
vêtements confectionnés.

(111) 84520 (151) 03 Février 2013

(210) 130363

(732) THE HERSHEY COMPANY.  
100 Crystal A Drive, Hershey,  
Pennsylvania 17033  
ETATS-UNIS D'AMERIQUE.

(740) Maître M. A. Badri

HERSHEY'S  
Milk Chocolate  
drops

(511) 30.  
Chocolats ; produits en chocolats ; sucreries et  
confiseries ; produits en cacao ; tous les autres produits  
de la classe 30.

(111) 84521 (151) 03 Février 2013

(210) 130364

(732) THE HERSHEY COMPANY.  
100 Crystal A Drive, Hershey,  
Pennsylvania 17033  
ETATS-UNIS D'AMERIQUE.

(740) Maître M. A. Badri

HERSHEY'S  
Milk Chocolate  
drops

(511) 30.  
Chocolats ; produits en chocolats ; sucreries et  
confiseries ; produits en cacao ; tous les autres produits  
de la classe 30.

(111) 84522 (151) 03 Février 2013

(210) 130365

(732) THE HERSHEY COMPANY.  
100 Crystal A Drive, Hershey,  
Pennsylvania 17033  
ETATS-UNIS D'AMERIQUE.

(740) Maître M. A. Badri

krackel

(511) 30.  
Sucreries et chocolats ; produits en cacao ; tous les  
autres produits de la classe 30.

(111) 84523 (151) 03 Février 2013

(210) 130370

(732) INTEGRATED DIAGNOSTICS HOLDINGS  
LIMITED.  
P.O. Box 309, Grand Cayman Kyl - 1104  
ILES CAÏMANS.

(740) Maître Dj. Boukrami

IDH

(511) 44.

Services de laboratoire médical; services de laboratoire médical pour l'analyse d'échantillons de patients ; services de tests et de diagnostic médicaux ; services de consultation médicale ; services de conseils médicaux.

(111) 84524 (151) 04 Février 2013

(210) 130396

(732) SARL BLEU MEN.  
Coopérative Immobilière Ettadhamoune ,  
20 Logement, Cité 20 Août 55, Bt 06 N° 06,  
Sétif  
ALGERIE.

## فاشين بيوتي Fashion beauty

(511) 3.

Shampooing, après shampooing, gel pour cheveux, gel douche, savons, parfums, eau de toilette, déodorant, dentifrices, lotions pour les cheveux, crème de soin pour le visage, crème de soin pour les mains, henné, talc.

(111) 84525 (151) 05 Février 2013

(210) 130405

(732) Monsieur REHOUMA Nabil  
Haï Makoudi 02, Lot N° 272,  
Oued Smar, Alger  
ALGERIE.

## CUSTARD

(511) 30.

Confiserie.

(111) 84526 (151) 05 Février 2013

(210) 130406

(732) Monsieur REHOUMA Nabil  
Haï Makoudi 02, Lot N° 272,  
Oued Smar, Alger  
ALGERIE.

## SICINO MAD

(511) 30.

Confiserie.

(111) 84527

(151) 05 Février 2013

(210) 130407

(732) SARL CPCM.  
Villa 209, Chemin des Ruines,  
Alger Plage, Alger  
ALGERIE.

## AMADVIL CARDIO

(511) 5.

Produits pharmaceutiques.

(111) 84528

(151) 07 Février 2013

(210) 130443

(732) ZOTT SE & CO. KG.  
Dr.-Steichele-Strasse 4,  
86690 Meringen  
ALLEMAGNE.

(740) Maître Dj. Boukrami

## Sanée

(511) 29, 30.

Lait, produits laitiers, à savoir lait à boire, lait caillé, babeurre ; yaourts, yaourts aux fruits, yaourt au chocolat ou cacao ; boissons lactées mélangées sans alcool (essentiellement à base de lait), képhir, crème, fromage blanc, fromage blanc aux fruits et fines herbes ; desserts composés principalement de lait et épices avec de la gélatine et/ou de la fécule en tant que liants ; beurre, beurre clarifié, fromage et préparations à base de fromage, poudres de petit-lait et lait en tant que produits alimentaires, yaourts diététiques autres qu'à usage médical. Poudings, glace alimentaire, poudre pour crèmes glacées.

(111) 84529

(151) 07 Février 2013

(210) 130445

(732) TURBO DRILL INDUSTRIES, INC.  
1125 Beach Aéroport Drive,  
Conroe, TX 77301  
ETATS-UNIS D'AMERIQUE.

(740) Maître Dj. Boukrami

## SCOUT DOWNHOLE

(511) 37.

Services de forage dirigé pour puits de pétrole, de gaz et géothermiques, location d'outils de forage dirigé utilisés

pour le forage de puits de pétrole, de gaz et géothermiques ; services de conseillers en matière d'outils de forage utilisés pour le forage de puits de pétrole, de gaz et géothermiques.

(300) US, le 22 Janvier 2013, N° 85/829,482

(111) 84530 (151) 07 Février 2013

(210) 130449

(732) AHAL AL-SARA TRADING GROUP.  
P.O. Box 2131, khamis Mashiat  
ROYAUME D'ARABIE SAOUDITE.

(740) Maître Z. Mouaz



(511) 3, 5.

Ammoniaque [alcali volatil] utilisé comme détergent, produits contre l'électricité statique à usage ménager, lessives, préparations pour déboucher les tuyaux d'écoulement, matières à astiquer, produits de glaçage pour le blanchissage, produits de blanchissage, encaustiques, savons, assouplisseurs, liquides pour lave-glaces. Antiseptiques, désinfectants pour W.C. chimiques.

(111) 84531 (151) 13 Février 2013

(210) 130536

(732) Monsieur ABOULKACEM Abderrahmane  
Rue d'Alger, Ghardaia  
ALGERIE.

العظماء  
EL OUDAMA

(511) 30.

Café, thé, cacao et succédanés du café, riz, tapioca et sagou, farine et préparation faites de céréales, pain,

pâtisseries et confiserie, glace comestibles, sucre, miel, sirop de mélasse, levure, poudre pour faire lever, sel, moutarde, vinaigre, sauces (condiments), épices, glaces à rafraichir.

(111) 84532

(151) 13 Février 2013

(210) 130537

(732) Monsieur ABOULKACEM Abderrahmane  
Rue d'Alger, Ghardaia  
ALGERIE.

الحكمة  
EL HIKMA

(511) 30.

Café, thé, cacao et succédanés du café, riz, tapioca et sagou, farine et préparation faites de céréales, pain, pâtisseries et confiserie, glace comestibles, sucre, miel, sirop de mélasse, levure, poudre pour faire lever, sel, moutarde, vinaigre, sauces (condiments), épices, glaces à rafraichir.

(111) 84533

(151) 13 Février 2013

(210) 130545

(732) EURL MONT DELICE.  
29, Zone Industrielle Palma, Constantine  
ALGERIE.

(740) Maître Dj. Sator

MIROO  
ميرو

(511) 17, 30.

Moules et feuilles en matières plastiques thermoformés à usage alimentaire et non alimentaire. Chocolat, chocolat en forme de pièce de monnaie, Café, thé, cacao et succédanés du café, riz, tapioca et sagou, farine et préparation faites de céréales, pain, pâtisseries et confiserie, glace comestibles, sucre, miel, sirop de mélasse, levure, poudre pour faire lever, sel, moutarde, vinaigre, sauces (condiments), épices, glaces à rafraichir.

(111) 84534 (151) 14 Février 2013

(210) 130567

(732) SAUDI CHOCOLATE FACTORY.  
P.O. Box 3918, Al Ahsa 31982  
ARABIE SAOUDITE.

(740) Maître Abu-Ghazaleh Intellectual Property



(511) 30.  
Chocolat.

(111) 84535 (151) 14 Février 2013

(210) 130572

(732) VIVUS, INC.  
1172 Castro Street, Mountain View,  
California 94040  
ETATS-UNIS D'AMERIQUE.

(740) Maître Dj. Boukrami

**QSYMIA**

(511) 5.  
Préparations pharmaceutiques ; produits pharmaceutiques pour le traitement de l'obésité, pour faciliter la perte de poids et le contrôle du poids, pour retenir l'appétit et réduire le seuil de satiété.

(111) 84536 (151) 14 Février 2013

(210) 130573

(732) GALDERMA S.A.  
Zugerstrasse 8  
CH-6330 Cham  
SUISSE.

(740) Maître Dj. Boukrami

**RESTYLANE**

(511) 3, 10.  
Produits cosmétiques. Dispositifs médicaux, à savoir implants sous forme de gel, vendus seuls ou en kits, y

compris (entre autres) seringues pré remplies, pour combler les rides, plis et cicatrices et repulper les lèvres, et pour sculpter les contours du visage et du corps et pour rajeunir la peau.

(111) 84537 (151) 14 Février 2013

(210) 130574

(732) KABUSHIKI KAISHA TOSHIBA.  
Faisant également commerce sous le nom de Toshiba Corporation, une société japonaise  
1-1, Shibaura 1-chome, Minato-ku, Tokyo  
JAPON.

(740) Maître Dj. Boukrami

**TOSHIBA**  
Leading Innovation >>>

(511) 35, 37, 38, 41, 42.

Mise à disposition d'informations sur la vente de marchandises sur l'internet, accumulation et compilation d'informations sur des bases de données informatiques. Réparation ou maintenance d'ordinateurs, réparation ou maintenance d'autres machines et appareils électroniques, travaux de construction immobilière, construction de centrales électriques, installation de machines. Télécommunications, à savoir transmission et récupération électroniques de données, images, fichiers audio, fichiers vidéo, messages et documents, services d'accès aux télécommunications, services de courrier électronique, transmission de données sonores, visuelles et vidéo sur internet, mise à disposition de salon de discussion sur internet, services de réseautage social en ligne, communication par terminaux informatiques sur réseaux informatiques (internet), fourniture d'accès à des réseaux d'informations et de communication (y compris interne), fourniture d'informations en matière de diffusion de programmes de télévision, de programme de télévision par câble ou de programmes radiophoniques, fourniture d'informations sur la liste des programmes de télévision, des programmes de télévision par câble ou des programmes radiophoniques, diffusion. Fourniture d'information en matière d'images, vidéo, musique sur réseaux informatiques, mise à disposition de fichiers sonores, fichiers musicaux, fichiers d'images, fichiers de films sur réseaux informatiques (à l'exception de fichier téléchargeable), services d'enseignement et d'instrument à distance via internet sous forme de mise à disposition de cours d'instruction dans les domaines de la technologie de l'information, l'exploitation d'ordinateurs, la programmation informatique, le commerce électronique, la gestion des affaires commerciales, la création de documents commerciaux, la finance d'entreprise, le commerce, la formation des

employés, la déontologie d'entreprise, la conformité, la technologie, les langues, conseils pédagogiques dans le domaine de la formation des employés, fourniture de services pour entreprises commerciales dans le domaine de la formation des employés, développement de matériel d'enseignement pour des tiers dans le domaine de la formation des employés. Fourniture de moteurs de recherche sur internet, fourniture d'informations sur les moteurs de recherche sur internet, location d'espaces de stockage sur serveurs informatiques (mémoires) pour partager des informations électroniques, des données électroniques, des données visuelles, et autres contenus numériques sur internet, location d'espaces de stockage sur serveurs informatiques (mémoires) pour le réseautage social ou fourniture d'informations relatives au réseautage social, location d'espace de stockage sur serveurs informatiques (mémoires), location de serveurs de base de données, locations d'ordinateurs, location de programmes informatiques ; mise à disposition de programmes informatiques ; fournisseurs de services d'applications (ASP) proposant des logiciels pour la gestion de bases de données, hébergement de contenus numériques sur internet, hébergement de sites informatiques [ sites Web], services de conseils dans le domaine de l'hébergement d'applications de logiciels informatiques, location d'espaces de stockage sur serveurs sur internet , location d'espaces de stockage d'ordinateurs, conception de logiciels informatiques , programmation informatique, ou maintenance de logiciels informatiques, location de logiciels pédagogiques proposant des cours dans la formation d'employés via internet, conception, programmation, configuration, maintenance, installation, extension de fonctions, changement de fonctions, ajout de fonctions et autres optimisations de programmes informatiques, recherches, conseils, consultation et fourniture d'informations relatifs à la conception, la programmation, la configuration, la maintenance, l'installation, l'extension de fonctions, le changement de fonctions, l'ajout de fonctions et autres optimisations de programme informatiques, diagnostics d'anomalies et inspections de virus de programmes informatiques, recherches, conseils, consultation et fourniture d'informations relatifs aux diagnostics d'anomalies et inspections de virus de programmes informatiques, duplication de programmes informatiques, contrôle à distance de systèmes informatiques ou programme informatiques, conception, programmation et maintenance de systèmes informatiques, systèmes de réseaux de communication, ou systèmes de traitement d'informations, recherches, conseils, consultation et fournitures d'informations relatifs à la conception, la programmation et la maintenance de systèmes informatiques, systèmes de réseaux de communication , ou systèmes de traitement d'informations, personnalisation de logiciels pédagogiques proposant des cours dans la formation d'employés , mise à disposition de programmes informatiques par fournisseurs de services d'applications, mise à disposition de programmes informatiques non-téléchargeables via internet, services de mise à disposition de logiciels en tant que service (SAAS),

services de plates-formes en tant que service (PAAS), et services d'infrastructures en tant que service (IAAS), tous destinés à la gestion de bases de données , stockage de données, traitement de masses de données, services de solutions en matière d'énergie domestique, services de santé, services de conseils et implémentation de logiciels, services de partage de fichiers, services de solutions documentaires, services fiscaux, services de vente au détail et ventes , services pédagogiques, services de recherches, services de collaboration en groupe, services de programmation, services de communications, opérations commerciales, services de maintenance de matériel informatique, services de gestion de bien intellectuels, ressources humaines, services financiers, services bancaires services de gestion, services d'infrastructure sociale, solutions en matière d'énergie, services en matière de trafic, services médicaux, services de sécurité d'informations, sécurisation de logiciels publics, privés et hybrides.

(111) 84538 (151) 17 Février 2013

(210) 130603

(732) SARL CONFISERIE BISCUITERIE CHOCOLATERIE ESSALAM.  
Zone industrielle Route de la Gare N° 13, Bouira ALGERIE.



(511) 30.  
Confiserie.

(111) 84539 (151) 20 Février 2013

(210) 130688

(732) SARL FRERES BEKHTI IMPORT-EXPORT  
41, Rue Nehar Belaid Kouider,  
Cite-petit, Oran  
ALGERIE.

(740) Maître N. Djelliout



(511) 3.

Préparation pour blanchir et autres substances pour lessiver, préparation pour nettoyer, polir, dégraisser et abraser, savons, parfumerie, huiles essentielles, cosmétiques, lotions pour les cheveux, dentifrices.

(111) 84540 (151) 20 Février 2013

(210) 130689

(732) Monsieur ANNANE Faical  
Cité Annane El Hachemi,  
El Eulma 19600, Sétif  
ALGERIE.

(740) Maître N. Djelliout

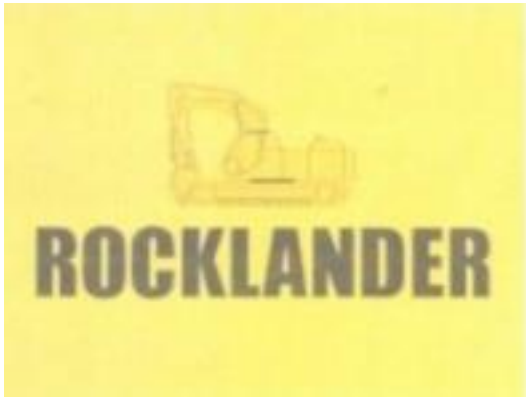

(511) 9.

Gants pour la protection contre les accidents, chaussures de protection contre les accidents, l'irradiation et le feu, vêtements de protection contre les accidents, l'irradiation et le feu.

(111) 84541 (151) 21 Février 2013

(210) 130690

(732) EURL CTA CHIBANE.  
Transformation Industrielle de Papier,  
Route de la gare, El-Kseur, Béjaia  
ALGERIE.



(511) 16.  
Papier.

(111) 84542 (151) 21 Février 2013

(210) 130692

(732) SARL YUMMY FOOD.  
17, Rue Djermouni Mahfoudh,  
Saoula, Alger  
ALGERIE.

*Maffinoo*

مافينوو

(511) 30.  
Madeleines, biscuit, cake, chocolat.

(111) 84543 (151) 21 Février 2013

(210) 130695

(732) HIKMA PHARMACEUTICALS  
Bayader Wadi Al Seer, Industrial Area  
P.O. Box 182400, Amman 11118  
JORDANIE.

(740) Maître M. A. Badri

**CIREXA**

(511) 5.  
Produits pharmaceutiques.

(111) 84544 (151) 21 Février 2013

(210) 130697



(732) Monsieur DEGHMANE Abderrezzak Ben Abdellah  
Cité El Kaoutar El oued  
ALGERIE.



(511) 39, 5.  
Conditionnement du produit. Herbes médicinales.  
Infusions. Préparation.

(111) 84545 (151) 24 Février 2013

(210) 130706

(732) SPA GENERAL EMBALLAGE.  
Zone d'Activité Commerciale  
Taharacht, Akbou, Béjaia  
ALGERIE.



(511) 16.  
Carton.

(111) 84546 (151) 24 Février 2013

(210) 130708

(732) NISSAN JIDOSHA KABUSHIKI KHAISA.  
(Faisant également commerce sous le nom de  
NISSAN MOTOR CO., LTD.)  
N°. 2, Takara-cho, Kanagawa-ku,  
Yokohama-shi, kanagawa-ken  
JAPON.

(740) Maître Dj. Boukrami



(511) 9.

Appareils et instruments pour la conduite, la distribution, la transformation, l'accumulation, le réglage ou la commande du courant électrique, appareils pour l'enregistrement, la transmission, la reproduction du son ou des images, équipements pour le traitement de données et ordinateurs, mesureurs, instruments de mesure, compteurs, appareils pour l'enregistrement de temps, tableaux de distribution [électricité], armoires de distribution [électricité], pupitres de distribution [électricité], convertisseurs électriques, chargeurs, chargeurs de piles et batteries, transformateurs électriques, appareils de téléguide, batteries et piles, piles à combustible, appareils d'intercommunication, appareils téléphoniques, téléphones intelligents, appareils télématiques pour les véhicules, émetteurs et récepteurs de données équipés avec des automobiles, appareils de navigation pour véhicules, témoin et écrans de contrôle de charge de batterie, appareils électroniques de signalisation d'informations sur les batteries, circuits intégrés, circuits imprimés, ordinateurs, logiciels, programmes d'ordinateurs, fichiers sonores téléchargeables, câbles électriques, fils électriques, documents électroniques, manuel de service électronique, inverseurs [électricité], avertisseurs contre le vol, électrodes pour batteries, aimants, dispositifs de protection personnelle contre les accidents, installations électriques pour préserver du vol, triangles de signalisation pour véhicules en panne, régulateurs de tension pour véhicules, piles solaires, cartes à mémoire ou à microprocesseur, déchargeurs, étuis pour ordinateurs, sacs d'ordinateurs, étuis pour clés codées, étuis de supports de stockage, accessoires de téléphones portables, étuis pour téléphones portables, styles pour tableaux tactiles, mémoires pour ordinateurs, clés USB, périphériques d'ordinateurs, souris (informatique), tapis de souris, programmes de jeux informatiques, disques compacts [mémoire morte], lunettes, lunettes de soleil, étuis à lunettes, mécanismes pour appareils à prépaiement, mécanismes pour appareils déclenchés par l'introduction d'un jeton, cordonnets pour téléphones mobiles, lanières pour dispositifs portables, casques de protection, cordons pour maintenir les lunettes, appareils pour l'enregistrement du sons et des images, appareils pour la reproduction du sons et des images.

(111) 84547

(151) 24 Février 2013

(210) 130712

(732) CERU TRADING CO., LTD.  
10, Yeouidong-ro 3- gil, Yeongdeungpo-gu,  
Seoul  
COREE.

(740) Maître Abu-Ghazaleh Intellectual Property

(511) 9.  
Boitiers décodeurs, lecteurs de DVD, récepteurs de télévision, lecteurs de disques compacts, ordinateurs, ordinateurs portables, dispositifs de communication mobiles, lecteurs multimédia portables, lecteurs multimédia personnels ; assistants numériques personnels, appareils pour l'enregistrement, la transmission ou la reproduction du son ou des images.

(111) 84548 (151) 24 Février 2013

(210) 130713

(732) LUXOTTICA U. S. HOLDINGS CORP.  
12 Harbor Park Drive, Port Washington,  
New York 11050  
ETATS-UNIS D'AMERIQUE.

(740) Maître Abu-Ghazaleh Intellectual Property

(511) 35.  
Vente au détail d'appareils et instrument optiques.

(111) 84549 (151) 24 Février 2013

(210) 130716

(732) THE HUFFINGTON POST. COM, INC.  
22000 AOL Way , Dulles, VA 20166  
ETATS-UNIS D'AMERIQUE.

(740) Maître Abu-Ghazaleh Intellectual Property

## HUFFPOMAGHREB

(511) 41.  
Fourniture d'actualités, informations et commentaires dans le domaine des questions d'actualité concernant la politique, les médias, divertissement, sports, la comédie, les affaires, une vie et un mode de vie sains, bien-être, la mode, la beauté personnelle, les questions

de conscience environnementale et d'écologie, l'alimentation, technologie, voyages, éducation et divertissement, livres, les beaux-arts, services d'artistes exécutants.

(111) 84550 (151) 24 Février 2013

(210) 130717

(732) THE HUFFINGTON POST. COM, INC.  
22000 AOL Way , Dulles, VA 20166  
ETATS-UNIS D'AMERIQUE.

(740) Maître Abu-Ghazaleh Intellectual Property

## HUFFPO

(511) 41.  
Fourniture d'actualités, informations et commentaires dans le domaine des questions d'actualité concernant la politique, les médias, divertissement, sports, la comédie, les affaires, une vie et un mode de vie sains, bien-être, la mode, la beauté personnelle, les questions de conscience environnementale et d'écologie, l'alimentation, technologie, voyages, éducation et divertissement, livres, les beaux-arts, services d'artistes exécutants.

(111) 84551 (151) 24 Février 2013

(210) 130718

(732) THE HUFFINGTON POST. COM, INC.  
22000 AOL Way , Dulles, VA 20166  
ETATS-UNIS D'AMERIQUE.

(740) Maître Abu-Ghazaleh Intellectual Property

## HUFFINGTONPOSTMAGHREB

(511) 41.  
Fourniture d'actualités, informations et commentaires dans le domaine des questions d'actualité concernant la politique, les médias, divertissement, sports, la comédie, les affaires, une vie et un mode de vie sains, bien-être, la mode, la beauté personnelle, les questions de conscience environnementale et d'écologie, l'alimentation, technologie, voyages, éducation et divertissement, livres, les beaux-arts, services d'artistes exécutants.

(111) 84552 (151) 24 Février 2013

(210) 130719

(732) THE HUFFINGTON POST. COM, INC.  
22000 AOL Way , Dulles, VA 20166  
ETATS-UNIS D'AMERIQUE.

(740) Maître Abu-Ghazaleh Intellectual Property

## HUFFINGTONPOST

(511) 41.

Fourniture d'actualités, informations et commentaires dans le domaine des questions d'actualité concernant la politique, les médias, divertissement, sports, la comédie, les affaires, une vie et un mode de vie sains, bien-être, la mode, la beauté personnelle, les questions de conscience environnementale et d'écologie, l'alimentation, technologie, voyages, éducation et divertissement, livres, les beaux-arts, services d'artistes exécutants.

(111) 84553 (151) 24 Février 2013

(210) 130720

(732) THE HUFFINGTON POST. COM, INC.  
22000 AOL Way , Dulles, VA 20166  
ETATS-UNIS D'AMERIQUE.

(740) Maître Abu-Ghazaleh Intellectual Property

## ALHUFFINGTONPOSTMAGHREB

(511) 41.

Fourniture d'actualités, informations et commentaires dans le domaine des questions d'actualité concernant la politique, les médias, divertissement, sports, la comédie, les affaires, une vie et un mode de vie sains, bien-être, la mode, la beauté personnelle, les questions de conscience environnementale et d'écologie, l'alimentation, technologie, voyages, éducation et divertissement, livres, les beaux-arts, services d'artistes exécutants.

(111) 84554 (151) 24 Février 2013

(210) 130721

(732) THE HUFFINGTON POST. COM, INC.  
22000 AOL Way , Dulles, VA 20166  
ETATS-UNIS D'AMERIQUE.

(740) Maître Abu-Ghazaleh Intellectual Property

## HUFFPOSTMAGHREB

(511) 41.

Fourniture d'actualités, informations et commentaires dans le domaine des questions d'actualité concernant la politique, les médias. Divertissement, sports, la comédie, les affaires, une vie et un mode de vie sains, bien-être, la mode, la beauté personnelle, les questions de conscience environnementale et d'écologie, l'alimentation, technologie, voyages, éducation et

divertissement, livres, les beaux-arts, services d'artistes exécutants.

(111) 84555 (151) 24 Février 2013

(210) 130722

(732) THE HUFFINGTON POST. COM, INC.  
22000 AOL Way , Dulles, VA 20166  
ETATS-UNIS D'AMERIQUE.

(740) Maître Abu-Ghazaleh Intellectual Property

## THEHUFFINGTONPOSTMAGHREB

(511) 41.

Fourniture d'actualités, informations et commentaires dans le domaine des questions d'actualité concernant la politique, les médias, divertissement, sports, la comédie, les affaires, une vie et un mode de vie sains, bien-être, la mode, la beauté personnelle, les questions de conscience environnementale et d'écologie, l'alimentation, technologie, voyages, éducation et divertissement, livres, les beaux-arts, services d'artistes exécutants.

(111) 845556 (151) 24 Février 2013

(210) 130727

(732) Monsieur AIS Habib  
Cité Ais, Sig, Mascara  
ALGERIE.



(511) 29.

Olives conserves.

(111) 84557 (151) 24 Février 2013

(210) 130728

(732) Monsieur AMROUCHE Mohamed  
26, Rue Abane Ramdane, Alger  
ALGERIE.



(511) 18, 25.  
Etuils de cravates. Cravates-écharpes.

(111) 84558 (151) 25 Février 2013

(210) 130730

(732) Monsieur Ali KHEDACHE  
Cité 250 logement, Bt H porte 86,  
Bogni, Tizi-ouzou  
ALGERIE.

**BILA FRESH**

(511) 32.  
Boissons aromatisées aux fruits.

(111) 84559 (151) 25 Février 2013

(210) 130733

(732) Monsieur OUATATI Ahcene  
Promotion Immobilière EPBTP,  
Zone Industrielle, Béjaia 06000  
ALGERIE.



(511) 35.  
Services de compilation d'annuaire pour publication sur internet, prestation de service d'information en matière d'annuaires commerciaux en ligne.

(111) 84560 (151) 25 Février 2013

(210) 130736

(732) INNOVEX.  
Société à Responsabilité Limitée  
129, Lot Essalem 2, Birkhadem, Alger  
ALGERIE.

(740) Maître Maya Sator



(511) 35.  
Import-export d'équipements et matériels utilisés pour la production d'emballages et le conditionnement, import, export d'emballages en toutes matières, import-export d'équipements et matériels d'imprimerie, de sérigraphie, de machines à affranchir et importation de papier, import, export d'équipements et matériels des industriels graphiques, leurs pièces détachées, accessoires et consommables, import-export de papier et dérivés du papier, import-export de la papeterie, de fournitures et d'articles scolaires, et d'articles pour les beaux-arts, import-export d'articles et mobiliers à usage domestiques et de bureaux import-export de matériels et produits liés au domaine informatique et bureautique, import-export des matériels, équipements et produits liés au domaine de la publicité et de l'exposition, import-export de tous matériels, machines de lavage et de manutention y compris pièces détachées et accessoires, import-export des équipements et fourniture industrielles et leurs consommables, import-export de tous matériels, machines, pièces détachées et accessoires destinés à l'industrie agro-alimentaire, import-export d'appareils et articles de régularisation industrielle, import-export d'équipements, d'appareils et instruments destinés à l'expérimentation, la recherche scientifique, le pesage-mesurage et analyses physique et chimique, y compris leurs accessoires, import-export de matériels, pièces détachées et accessoires liés au domaine mécanique, import-export d'articles de revêtement d'intérieur, importation des équipements, matériels et produits liés au domaine du bâtiment et des travaux publics.

(111) 84561 (151) 26 Février 2013

(210) 130739

(732) Monsieur ZEGHDI Ferhat  
Cite Messaoudi Lakhdar,  
Echatt 36007, Taref  
ALGERIE.



(511) 3.

Parfums, eaux de toilette, gels et sels pour bain et la douche non à usage médical, savons de toilette, déodorants corporels, cosmétiques notamment crèmes, laits, lotions, gels et poudre pour le visage, le corps et la mains, laits, gels et huiles de bronzage, produits de maquillage, shampoings, gels mousses, baumes et produits sous la forme d'aérosol pour le coiffage et le soin des cheveux, laques pour les cheveux, laques pour les cheveux, colorants et produits pour la décoration des cheveux, produits pour l'ondulation et la mise en plis des cheveux, huiles essentielles, dépilatoires, dentifrices, huiles à usage cosmétiques, huiles de nettoyage, Mascara, masque de beauté, ongles postiches, ongle à usage cosmétique, décolorants à usage cosmétiques. Fonds de teint, produits cosmétiques pour le soin de pieds des mains, fards à paupière, fards à joue, rouge à lèvres, crèmes pour les lèvres, brillants à ongles, vernis à ongles, crayons à usages cosmétiques.

(111) 84562 (151) 26 Février 2013

(210) 130750

(732) SARL GROUPE SANTE.  
Zone Parcs et Sièges N° 1,  
Zeralda, Alger  
ALGERIE.

## APETITO

(511) 5.

Complément alimentaire.

(111) 84563 (151) 28 Février 2013

(210) 130778

(732) Monsieur DJEDID Khaled  
Centre des affaires Atallah, Cite du 02 Juillet,  
B.P. 52, Bab Ezzouar, Alger  
ALGERIE.



(511) 3.

Eau de toilette.

(111) 84564

(151) 03 Mars 2013

(210) 130781

(732) CONSEILS ET COMPETENCES EN  
PRODUCTIONS ANIMALES

Union de Coopératives Agricoles,  
Quartier du Haut Bois, ZA du Bois de Teillay  
35150 Janzé  
FRANCE.

(740) Maître M. A. ZIZINE

## VIVACTIV'

(511) 5, 31.

Produits vétérinaires, produits d'hygiène à usage vétérinaire, aliments et substances diététiques à usage vétérinaire, compléments alimentaires et supplément nutritionnels pour animaux, désinfectants à usage vétérinaire. Aliments composés pour animaux (aliments complets et complémentaires), pré mélanges, adjuvants et additifs utilisés dans les aliments du bétail.

(111) 84565

(151) 03 Mars 2013

(210) 130784

(732) SONY CORPORATION.

Une société organisée et existante sous les lois du Japon,  
1-7-1 Konan, Minato-ku, Tokyo, 108-0075  
JAPON.

(740) Maître Dj. Boukrami

## BE MOVED

(511) 9, 28, 38, 41, 42.

Appareils de télévision, lecteurs audio portable, téléphones intelligents, téléphones portables, haut-parleurs, amplificateurs, systèmes de home cinéma, lecteurs et enregistreurs de DVD, lecteurs et enregistreurs de disques optiques, lecteurs et enregistreurs audio numérique, lecteurs et enregistreurs

vidéo numériques, écouteurs, appareils photographiques numériques, caméras vidéo (caméscopes), appareils de navigation pour véhicules [ordinateur de bord], machines et appareils de télécommunication non compris dans d'autres classes, supports de données optiques, supports de données magnétiques, liseuses numériques, casques de visualisation, ordinateurs de type tablette, ordinateurs portables, ordinateurs, logiciels informatiques (enregistrés), programmes d'ordinateurs [logiciels téléchargeables], périphériques d'ordinateurs ; machines et appareils électroniques ainsi que leurs parties non compris dans d'autres classes, programmes de jeux pour machines de jeux vidéo domestiques, circuits électroniques et CD-ROM comportant des programmes de jeux portatifs avec afficheurs à cristaux liquides, disques acoustiques, fichiers musicaux téléchargeable, fichiers d'images téléchargeables, vidéodisques et cassettes vidéo enregistrés, films cinématographiques impressionnés, pellicules à diapositives impressionnées, montures de diapositives, publications électroniques, terminaux portables pour publications électroniques, images fixes ou animées téléchargeables. Appareils pour jeux , machines de jeux vidéo, machines et appareils de loisirs destinés aux parcs d'attractions, machines de jeux vidéo domestiques, jeux portatifs avec afficheurs à cristaux liquides, jouets non compris dans d'autres classes, poupées, jeux de go, échecs japonais [jeux de shogi], jeux de cartes japonais [ utagaruta], dés, jeux de dés japonais [sugoroku], gobelets à dés, jeux de dames chinoises, jeux d'échecs, jeux de dames [jeux], matériel de prestidigitateurs, jeux de dominos, jeux de cartes, jeux de cartes japonais [hanafuda], mah-jongs, machines et appareils de jeux, équipements de billard, articles de gymnastique et de sport non compris dans d'autres classes, attirail de pêche, matériel de collection d'insectes. Mise à disposition de connexions de télécommunications à un réseau informatique mondial, transmission de fichiers audio, musicaux, d'images et vidéo à travers des réseaux de communication informatiques, communication par téléphones mobiles, communication par terminaux informatiques, télécommunication (autre que diffusion), diffusion (radiodiffusion-télédiffusion), agences d'informations, location d'équipement de télécommunication, y compris téléphones et télécopieurs. Services d'enseignement et d'instruction relatifs aux arts, l'artisanats, le sport ou la culture générale, le sport ou la culture générale, mise à disposition de publications électroniques non téléchargeables en ligne , mise à disposition de publications électroniques , services de bibliothèques et exposition de livres et archives documentaires, location de livres, projection de films, production de films, distribution de films, présentation de spectacles en direct, direction ou présentation de pièces théâtrales, présentation de spectacles musicaux, divertissement télévisé et radiophonique, production de programmes radiophoniques ou de télévision, mise à disposition d'installation de loisirs, mise à disposition de photographies, films, vidéo ou jeux non téléchargeables via des réseaux informatiques, mise à disposition de fichiers audio, musique, images, films non

téléchargeables utilisant des réseaux de télécommunication, services de jeux fournis en ligne à partir d'un réseau informatique, et fourniture d'informations et conseils s'y rapportant, fourniture d'informations concernant le traitement d'images numériques. Conception, création ou maintenance de sites Web pour des tiers , mise à disposition de moteurs recherche pour l'internet, location de temps d'accès à des bases de données informatiques , services de conception, développement et conseils relatifs aux ordinateurs, logiciels informatiques ou systèmes informatiques, services de conseils relatifs à la conception, la création , la maintenance et l'administration de systèmes de réseaux de communication, conception de logiciels informatiques, programmation pour ordinateurs ou maintenance de logiciels informatiques pour certification électronique, conversion de données utilisant des ordinateurs, consultation en matière d'ordinateurs relative à la sémantique de programmes d'ordinateurs et la remise en état de défaillances de systèmes informatiques, programmation pour ordinateurs, mise à disposition de programmes informatiques pour certification électronique, fourniture d'hébergement de sites Web et informations s'y rapportant, location d'espaces de stockage sur des serveurs pour communications par courriers électroniques, location d'espaces de stockage sur des serveurs pour partager des informations électroniques, images, et autres contenus numériques sur internet, location d'espaces de stockage pour services de réseautage social aux utilisateurs pour communiquer avec les autres sur internet, location d'espaces de stockage sur des serveurs, location d'ordinateurs et mise à disposition de programmes d'ordinateurs, mise à disposition d'informations météorologiques, conception (informatique), conseils techniques relatifs à la performance et l'utilisation d'ordinateurs, automobiles et autres machines qui demandent de la part de leurs utilisateurs un niveau élevé de connaissances , compétences ou expérience personnelles pour remplir la précision requise de leur utilisation , mise à disposition de programmes d'ordinateurs par fournisseurs de services d'applications, location de temps d'accès aux programmes d'ordinateurs par fournisseurs de services d'applications, mise à disposition de certificats électroniques concernant l'authentification d'opérateurs et utilisateurs commerciaux de réseaux de communication informatiques.

(111) 84566

(151) 03 Mars 2013

(210) 130788

(732) BECTON, DICKINSON AND COMPANY.

Une Société de l'Etat du New Jersey  
1 Becton Drive, MC 090, Franklin Lakes,  
New Jersey 07417  
ETATS-UNIS D'AMERIQUE.

(740) Maître Dj. Boukrami

## BD HORIZON BRILLIANT VIOLET

(511) 1.

Matières colorantes fluorescentes destinées au laboratoire et recherche.

(111) 84567

(151) 03 Mars 2013

(210) 130789

(732) Madame ARKAM Farida  
Isseradjén, Boudjima, Tizi-Ouzou  
ALGERIE.



(511) 30.

Couscous, pâtes alimentaires.

(111) 84568

(151) 03 Mars 2013

(210) 130792

(732) CHERY AUTOMOBILE CO., LTD.  
8 Changchun Road, Economy & Technology  
Development Zone, Wuhu City, Anhui Province  
CHINE.

(740) Maître M. A. Badri



(511) 12, 37.

Coussins d'air gonflants [dispositifs de sécurité pour automobiles]; pompes à air [accessoires de véhicules]; ambulances; dispositifs anti-éblouissants pour véhicules; équipements anti-éblouissants pour véhicules; antivols pour véhicules; carrosseries pour automobiles; châssis pour automobiles; bandages pour automobiles; automobiles; essieux; frettes de moyeux;

segments de freins pour véhicules; sabots de freins pour véhicules; freins de véhicules; autobus; voitures; embrayages pour véhicules terrestres; Bielles pour véhicules terrestres, autres que parties de moteurs; convertisseurs de couple pour véhicules terrestres; Carters pour organes de véhicules terrestres autres que pour moteurs; Indicateurs de direction pour véhicules; Portes de véhicules; Machines motrices pour véhicules terrestres; Véhicules électriques; Roues libres pour véhicules terrestres; Boîtes de vitesses pour véhicules terrestres; Engrenages pour véhicules terrestres; Capots de moteurs pour véhicules; Capotes de véhicules; cornets avertisseurs pour véhicules; moyeux de roues de véhicules; moteurs pour véhicules terrestres; mécanismes de propulsion pour véhicules terrestres; démultiplicateurs pour véhicules terrestres; avertisseurs de marche arrière pour véhicules; roues de véhicules; amortisseurs pour automobiles; sabots de freins pour véhicules; volants pour véhicules; convertisseurs de couple pour véhicules terrestres; barres de torsion pour véhicules; chaînes motrices pour véhicules terrestres; arbres de transmission pour véhicules terrestres; mécanismes de transmission pour véhicules terrestres; turbines pour véhicules terrestres; trains de voitures; fourgons [véhicules]; ressorts de suspension pour véhicules; vitres de véhicules; bicyclettes; motocyclettes; véhicules à locomotion par terre, par air, par eau et sur rail. Entretien et réparation d'automobiles; graissage de véhicules; lavage de véhicules; polissage de véhicules; traitement préventif contre la rouille pour véhicules; stations-service [remplissage en carburant et entretien]; rechapage de pneus; vulcanisation de pneus [réparation]; remise à neuf de machines usées ou partiellement détruites; installation et réparation de dispositifs d'alarme en cas de vol.

(111) 84569

(151) 03 Mars 2013

(210) 130793

(732) SARL ABYN INDUSTRIE.  
N° 36 Route Ben Yahia A Rahmane,  
Tadjenanet, Mila  
ALGERIE.

(740) Maître Dj. Sator



(511) 32.

Eaux minérales et gazeuses et autres boissons sans alcool ; boissons à base de fruits et jus de fruits ; sirops et autres préparations pour faire des boissons.

(111) 84570 (151) 03 Mars 2013

(210) 130794

(732) PANTOS LOGISTIC CO., LTD.  
18th Fl, KTB Building, 23-3,  
Yoido-dong, Youngdungpo-gu,  
Seoul  
COREE.

(740) Maître Dj. Sator



(511) 39.  
Service de transport, d'emballage, d'entreposage et de  
stockage.

(111) 84571 (151) 03 Mars 2013

(210) 130795

(732) LG LIFE SCIENCE, LTD.  
58, Saemunan-ro, Jongno-gu,  
Seoul,  
RÉPUBLIQUE DE CORÉE.

(740) Maître Maya Sator

## ZEMIGLO

(511) 5.  
Produits pharmaceutiques, préparations pharma-  
ceutiques pour traiter le diabète, préparations pharma-  
ceutiques cardiovasculaires, préparations pharma-  
ceutiques pour le traitement des tumeurs, préparations  
pharmaceutiques pour le système nerveux central,  
produits pharmaceutiques dermatologiques, préparations  
chimico-pharmaceutiques, antihypertenseurs, produits  
pharmaceutiques antidiabétiques, antibiotiques,  
préparations anticancéreuses, anticoagulants, agents  
suppresseurs de tumeurs, antidermo-infectieux, agents  
hypoglycémiant, préparations pharmaceutiques pour  
les organes respiratoires, drogues à des fins médicales,  
médicaments destinés aux humains, préparation  
vétérinaires, fongicides, herbicides, insecticides.

(111) 84572 (151) 06 Mars 2013

(210) 130841

(732) Monsieur LARBI Noureddine  
Route Oued Alleug, B.P. 104,  
Beni Mered, Blida  
ALGERIE.



(511) 30, 32.  
Miel, vinaigre. Sirops pour boissons.

(111) 84573 (151) 06 Mars 2013

(210) 130843

(732) Madame DJENIDI Fatma Zohra  
SNTP, Groupe D N° 1, El Hamis,  
Dar El Beida, Alger  
ALGERIE.



(511) 3.  
Préparation pour blanchir et autre substance pour  
lessiver, préparation pour nettoyer.

(111) 84574 (151) 06 Mars 2013

(210) 130865

(732) PEPSICO, INC.  
Une société de l'État de Caroline du Nord,  
700 Anderson Hill Road, Purchase, NY 10577  
ETATS-UNIS D'AMERIQUE.

(740) Maître Dj. Boukrami





(511) 32.

Eaux minérales et gazeuses et autres boissons non alcooliques, boissons de fruits et jus de fruits, sirops et autres préparations pour faire des boissons.

(111) 84575 (151) 06 Mars 2013

(210) 13886

(732) MERCK SHARP & DOHME CORP.  
Une Société de l'Etat de New Jersey,  
One Merck Drive, White house Station,  
New Jersey 08889  
ETATS-UNIS D'AMERIQUE.

(740) Maître Dj. Boukrami

**FORTZAAR**

(511) 5.

Préparations pharmaceutiques.

(111) 84576 (151) 06 Mars 2013

(210) 130867

(732) MASTRE MACO-MATERIAIS DE  
CONSTRUÇÃO, SA.  
Estrada Nacional 10, Quilometro14,  
Casal do Marco, Aldeia de Paio Pires,  
2840-126 Seixal,  
PORTUGAL.

(740) Maître Dj. Boukrami

**IZIBUILD**

(511) 35, 37.

Aide à la direction d'entreprises commerciales ou industrielles, promotion des ventes pour des tiers. Construction. Constructions de stands de foire et de magasins, informations en matière de construction.

(111) 84577 (151) 06 Mars 2013

(210) 130868

(732) PREBUILD SGPS, S.A.  
Avenida Infante D. Henrique,  
N° 565, 2750-170 Cascais  
PORTUGAL.

(740) Maître Dj. Boukrami

**PREBUILD**

(511) 35, 37.

Aide à la direction d'entreprises commerciales ou industrielles, promotion des ventes pour des tiers. Construction. Constructions de stands de foire et de magasins, informations en matière de construction.

(111) 84578 (151) 06 Mars 2013

(210) 130870

(732) SARL GROUPE CHERIF PRODUCTION  
Bouagab, Boufarik-Nord, Blida  
ALGERIE.

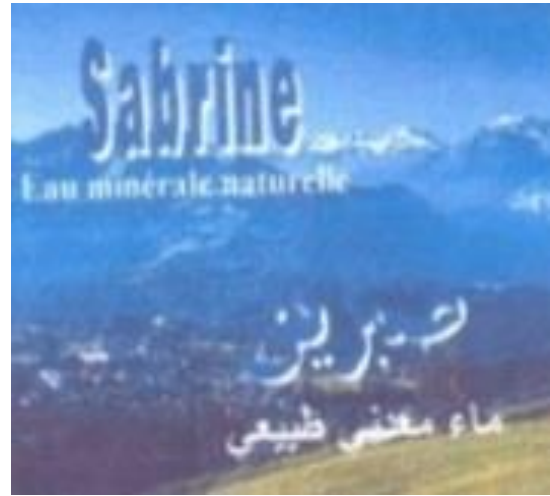

(511) 32.

Eau minérale.

(111) 84579 (151) 06 Mars 2013

(210) 130873

(732) Monsieur ANNANE Faical  
Cite Annane El Hachemi,  
El Elma, 19600, Setif  
ALGERIE

(740) Maître N. Djellout



(511) 6, 7, 8.

Quincailleries, serrureries. Machines et machines-outils, moteurs (à l'exception des moteurs pour véhicules terrestres, moteurs pour avions et moteurs à huile lourde (naphte et leurs accessoires), accouplements et organes de transmission (à l'exception de ceux pour véhicules terrestres), instruments agricoles autres que ceux actionnés manuellement, couveuses pour les œufs, distributeurs automatiques. Outils et instruments à main entraînés manuellement, coutellerie, fourchettes et cuillers, armes blanches, rasoirs.

(111) 84580 (151) 07 Mars 2013

(210) 130877

(732) SARL HUPP PHARMA.  
07, Rue Benmatti Abdlouhab, Belle Vue,  
Constantine  
ALGERIE

## HUPTADYS

(511) 5.

Produits pharmaceutiques humains.

(111) 84581 (151) 07 Mars 2013

(210) 130878

(732) SARL HUPP PHARMA.  
07, Rue Benmatti Abdlouhab,  
Belle vue, Constantine  
ALGERIE.

## HUPAFER B<sub>9</sub>

(511)5.

Produits pharmaceutiques humains.

(111) 84582 (151) 07 Mars 2013

(210) 130880

(732) HIKMA PHARMACEUTICALS.  
Bayader Wadi Al Seer , industrial Area  
P.O. Box: 182400, Amman 11118  
JORDANIE.

(740) Maître M. A. Badri

## CARBAMER

(511) 5.

Produits pharmaceutiques.

(111) 84583

(151) 07 Mars 2013

(210) 130881

(732) HIKMA PHARMACEUTICALS.  
Bayader Wadi Al Seer , industrial Area  
P.O. Box: 182400, Amman 11118  
JORDANIE.

(740) Maître M. A. Badri

## LERCANID

(511) 5.

Produits pharmaceutiques.

(111) 84584

(151) 25 Mars 2012

(210) 121073

(732) EURL ZALENE FOOD IMPORT-EXPORT  
Lot Medjerda, Route Zarouiria N° 97,  
Souk-Ahras  
ALGERIE.



(511) 29, 30.

Fruits et légumes, conserves, congelés et cuits. Épices.

(111) 84585

(151) 24 Décembre 2012

(210) 124093

(732) Madame DJEDDAR Ouiza  
Village Ibakouken Commune Makouda,  
Tizi Ouzou  
ALGERIE.

## THALA - BOUZROU

(511) 30.

Pâtes alimentaires.

(111) 84586 (151) 25 Décembre 2012

(210) 124105

(732) ABDUL MOHSIN AL-HOKAIR COMPANY.  
For Tourism & Developent,  
P.O. Box: 57750, Riyadh 11584  
ARABIE SAOUDITE.

(740) Maître Abu-Ghazaleh Intellectual Property



(511) 41.

Education, formation, divertissement, activités sportives et culturelles.

(111) 84587 (151) 03 Janvier 2013

(210) 130018

(732) MINELAB ELECTRONICS PTY LTD.  
Une société Australienne,  
118 Hayward Avenue, Torrensville,  
South Australia, 5031  
AUSTRALIE.

(740) Maître Dj. Boukrami

**GPX**

(511) 9.

Détecteurs de matériaux conducteurs d'électricité, y compris détecteurs de métaux (y compris anneaux électromagnétiques pour détecteurs de métaux).

(111) 84588 (151) 09 Janvier 2013

(210) 130070

(732) Madame HAMIDA Brahim  
Cité 5 Juillet, Bt 86. D, N° 1,  
Bab Ezzouar, Alger  
ALGERIE.

**IRBAN IRBAN**

(511) 9, 16, 35, 37, 38, 41.

Musique numérique téléchargeable. Livres. Publicité sur internet pour des tiers. Pressage de textiles. Diffusion sur Web, diffusion d'émissions de télévision de films cinématographiques et d'autres contenus audiovisuel et multimédias par le biais du protocole internet et de réseaux de communication, diffusion et transmission d'émissions de radio, diffusion d'émissions de télévision par internet, diffusion d'émissions ou de productions thématiques pour le cinéma et la télévision, y compris production de spectacles et films. Production de films ainsi que d'émissions audiovisuelle et télévisées, production de films ainsi que d'émissions audiovisuelles et télévisées, production de musique, publication de magazines et livres.

(111) 84589 (151) 29 Janvier 2013

(210) 130323

(732) SARL NADPHARMADIC.  
Production Industrielle de Produits Pharmaceutiques  
Zone industrielle Palma N° 24,  
Constantine 25000  
ALGERIE.

**PLANADIX®**

**Rhume**

(511) 5.

Produits pharmaceutique à usage humain utilisé au cours des rhumes dans le traitement des sensations de nez bouché et des maux de tête et /ou fièvre.

(111) 84590 (151) 19 Février 2013

(210) 130635

(732) EURL SYMBIOSE  
COMMUNICATION-ENVIRONNEMENT  
1, Rue Bachir Attar, Maison de la Presse,  
Alger  
ALGERIE.

**SITE**

Salon International des Technologies  
de l'Environnement

(511) 35.  
Organisation d'expositions à buts commerciaux ou de publicité.

(111) 84591 (151) 19 Février 2013

(210) 130636

(732) EURL SYMBIOSE  
COMMUNICATION-ENVIRONNEMENT  
1, Rue Bachir Attar, Maison de la Presse,  
Alger  
ALGERIE.



(511) 35.  
Organisation d'expositions à buts commerciaux ou de publicité.

(111) 84592 (151) 19 Février 2013

(210) 130637

(732) EURL SYMBIOSE  
COMMUNICATION-ENVIRONNEMENT  
1, Rue Bachir Attar, Maison de la Presse,  
Alger  
ALGERIE.



(511) 35.  
Organisation d'expositions à buts commerciaux ou de publicité.

(111) 84593 (151) 19 Février 2013

(210) 130639

(732) EURL SYMBIOSE  
COMMUNICATION-ENVIRONNEMENT  
1, Rue Bachir Attar, Maison de la Presse,  
Alger  
ALGERIE.



(511) 35.  
Organisation d'expositions à buts commerciaux ou de publicité.

(111) 84594 (151) 19 Février 2013

(210) 130640

(732) SARL BAMBINO ICE CREAM.  
16, Zone Industrielle Palma, N10B, Constantine  
ALGERIE.



(511) 30.  
Glaces à rafraichir.

(111) 84595 (151) 06 Mars 2013

(210) 130864

(732) BRITISH AMERICAN TOBACCO (BRANDS)  
LIMITED.  
Globe House, 4 Temple Place,  
London, WC2R 2PG  
ROYAUME-UNI.

(740) Maître Dj. Boukrami



(511) 34.

Cigarettes, tabac, produits du tabac, briquets, allumettes, articles pour fumeurs.

(300) Azerbaïdjan, le 05 Octobre 2012, N°20121405

(111) 84596

(151) 20 Février 2013

(210) 130668

(732) MASTERCARD INTERNATIONAL INCORPORATED

2000 Purchase Street, Purchase,  
New York 10577  
ETATS-UNIS D'AMERIQUE.

(740) Maître Dj. Boukrami



(511) 9, 16, 35, 36, 38, 39, 42.

Plates-formes de matériel et logiciels informatiques pour faciliter et administrer les services de paiement, affaires bancaires, cartes de crédit, cartes de débit, carte de paiements guichets automatiques, valeur stockée, transfert électroniques de fonds, paiements électroniques, traitement de transmission électroniques de données de paiement de factures, déboursement en espèces, authentification de transaction, acheminement, autorisation et règlement, détection et contrôle de fraudes, services de redressement et encodage de désastre, appareils et instruments scientifiques, supports d'enregistrement magnétiques, disques acoustiques, distributeurs automatiques et mécanismes pour appareils à prépaiement, caisses enregistreuses, équipement pour le traitement de données, ordinateurs, matériel informatique, logiciels informatiques et programmes informatiques, appareils et instruments électriques et de télécommunications, à savoir, appareils pour l'enregistrement, la transmission et la reproduction de données, y compris sons et images, machines comptables, supports d'enregistrement magnétiques, appareils pour le suivi, la gestion et l'analyse de comptes financiers via un réseau informatique mondial, matériel et logiciels informatiques, en particulier pour le développement, la maintenance et l'utilisation de réseaux informatiques locaux et étendus, systèmes de lecture de cartes à mémoire et systèmes de lecture de données mémorisées, y compris mémoires à circuit intégré et mémoires de cartes bancaires, publications électroniques téléchargeables, imprimantes, y compris imprimantes pour systèmes de traitement de données et systèmes de transactions financières, guichets

automatiques et distributeurs de billets de banque pour établissements bancaires, codeurs et décodeurs, modems, matériel et logiciels informatique pour faciliter les transactions de paiement par voie électronique, matériel informatiques et logiciels d'encryptage, clés d'encryptage, certificats numériques, signatures numériques, logiciels destinés au stockage sécurisé de données, à la récupération et la transmission d'informations confidentielles de consommateurs utilisées par des personnes et des institutions bancaires et financières, cartes magnétiques encodées et cartes contenant une puce à circuit intégré (cartes à puce), cartes codées sécurisées, cartes d'identification codées équipées de dispositifs de sécurité, cartes d'authentification codées équipées de dispositifs de sécurité, cartes d'identification codées équipées de dispositifs de sécurité; cartes imprégnées d'hologrammes, cartes d'achat, cartes bancaires, cartes de crédit, cartes de débit, cartes à puce, cartes à valeur stockée, cartes contenant des données électroniques, cartes de paiement et cartes de paiement toutes codées, cartes bancaires, y compris cartes bancaires imprimées et cartes bancaires à mémoire magnétique et à mémoire à circuit intégré, lecteur de cartes, lecteurs de cartes magnétiques codées, lecteurs de cartes contenant des données électroniques, unités de cryptage électroniques, matériel informatique, terminaux informatiques logiciels informatiques destinés aux services financiers, aux secteurs bancaires et des télécommunication, , logiciels informatiques conçus pour permettre l'interaction de cartes à puce avec des terminaux et des lecteurs, puces informatiques intégrées à des téléphones et autres appareils de communication, équipements de télécommunications, terminaux pour transactions dans des points de vente et logiciels informatiques pour la transmission, l'affichage et le stockage de transactions, identifications et informations financières destinées aux services financiers aux secteurs bancaires et des télécommunications, dispositifs d'identification de fréquences radio (transpondeurs), appareils électroniques de vérification pour vérifier l'authenticité des cartes d'achat, cartes bancaires, cartes de crédit et cartes de paiement, distributeurs automatiques d'argent liquide; distributeurs automatiques; périphériques d'ordinateurs et produits électroniques, à savoir calculatrices, planificateurs de poche, assistants numériques personnels et alarmes. Papier, carton et produits en ces matières, non compris dans d'autres classes, produits de l'imprimerie, articles pour reliures, photographies, papeterie, adhésifs (matières collantes) pour la papeterie ou le ménage, matériel pour les artistes, pinceaux, machines à écrire et articles de bureau (à l'exception des meubles), matériels d'instruction ou d'enseignement (à l'exception des appareils), matières plastiques pour l'emballage, (non comprises dans d'autre classes), caractères d'imprimerie, clichés, publications imprimées, brochures, plaquettes, journaux, périodiques et revues, manuels, produits de l'imprimerie tous relatifs aux affaires bancaires, cartes de crédits, cartes de débit, magazines. Services de gestion et conseils en matière d'affaires commerciales, services de

conseils en marketing, services de recherche de marché, suivi, analyse, prévision et rapport du comportement de détenteurs de cartes en matière d'achats, promotion des ventes des marchandises et services d'autrui par le biais de récompenses et primes générées en relation avec l'utilisation de cartes de crédit, de débit et de paiement, administration de programmes de fidélité et de récompenses, publicité, administration commerciale, travaux de bureau, aide à la gestion commerciale, industrielle et d'entreprises, estimation en affaires commerciales, services de conseils en gestion des affaires commerciales, étude de marché, renseignements statistiques (affaires), préparation de relevé de comptes, comptabilité, recherches pour affaires, relations publiques, publication de textes publicitaires, émission de dépliants publicitaires, services de vente au détail fournis à travers des moyens de télécommunications mobiles en relation avec la mise à disposition de cartes de crédit et cartes de débit, services de vente au détail fournis en ligne à travers des réseaux ou autres voies électroniques utilisant des informations numérisées électroniquement liés à la mise à disposition de cartes de crédit et cartes de débit, gestion de bases de données informatiques, services de traitement de données et de vérification de données, services de stockage et de récupération de données, promotion de concerts et événements culturels d'autrui, organisation d'expositions à des fins commerciales ou publicitaires, publicité en matière de transport, voyage, hôtels, hébergement, nourriture et repas, sports, divertissement et visites touristiques, pour services d'agences de tourisme, et d'informations en matière de tarifs, horaires et modes de transport et organisation de voyages, fourniture d'informations concernant l'achat de marchandises et services en ligne via l'internet et d'autres réseaux informatiques, services de dépôt de données et d'informations sur le profil des clients, fourniture de services d'informations et de conseils en relation avec tous les services précités. Services financiers, à savoir affaires bancaires, services de cartes de crédit, services de cartes de débit, services de cartes d'achat, services de cartes à prépaiement fournis par le biais de cartes à valeur stockée, transactions électroniques de crédit et débit, services de paiement et présentation de factures, paiement en espèces, vérification de chèques, encaissement de chèques, services d'accès à un dépôt et de guichets automatiques, services d'autorisation et de paiement de transactions, conciliation de transactions gestion de liquidités, règlement de fonds consolidés, traitement de litiges consolidés, services de répertoire de données et d'information sur le profil de clients, et commutation, passerelle, règlement /conciliation connexes, et services de mouvement de fonds en matière de carte de paiement, services de traitement de paiements électroniques, services d'authentification et vérification de transactions de paiement, services d'échange de valeurs, à savoir transactions électroniques sécurisées de liquidités et transmissions électronique de liquidités sur des réseaux informatiques publics pour faciliter le commerce électronique, transfert électronique de fonds, fourniture d'informations financière, à savoir

données et rapports de cartes de crédit et débit, gestion de dossiers, financiers, services de transfert électronique de fonds et échange de devises, services d'estimations financières et gestion des risques pour des tiers dans le domaine du crédit à la consommation, diffusion d'informations financières via un réseau informatique mondial, informations financières fournies par ordinateur via un réseau informatique sécurisé d'informations et services de conseils relatifs à tous les services précités, fourniture de services financiers pour l'assistance aux services de vente au détail fournis par des moyens de télécommunications mobiles, à savoir services de paiement par des dispositifs sans fil, fourniture de services financiers pour l'assistance aux services de ventes au détail fournis en ligne, via des réseaux électroniques, analyses financières et conseils financiers, services d'assurances, affaires financières, affaires monétaires, services financiers, services bancaires et de crédit, fourniture de services de cartes de crédit, cartes de débit, cartes d'achat et cartes à prépaiement à valeurs stockée, services bancaires, de paiement, de crédit, de débit, de retrait, de paiement en espèces, d'accès à de dépôts de valeurs, services de paiement de factures, services de cartes de crédit, cartes de débit, cartes d'achat, cartes à paiement et cartes à valeurs stockée, services de vérification de chèques et d'encaissement de chèques, services de guichets automatiques, traitement de transactions financières à la fois en ligne via une base de données informatique ou via des télécommunications et aux points de vente, services de traitement de transactions financières effectuées par des détenteurs de cartes via des guichets automatiques, fournitures de détails concernant le solde, les dépôts et les retraits d'argent aux détenteurs de cartes via des guichets automatiques, services de règlement financiers et d'autorisation financière en rapport avec le traitement de transactions de paiements financiers, services d'assurance-voyage, émission et remboursement de chèques de voyage et bons de voyage, services d'authentification du payeur, vérification d'informations financières, maintien d'enregistrements financiers, services de transfert électronique de fonds et de change, services de paiement à distance, services de porte-monnaie électronique de valeur mémorisée, mise à disposition de services de transfert électronique de fonds et de devises, services de paiements électroniques, services de cartes d'appel téléphonique prépayées, services de paiement en espèces d'autorisation et de règlement de transactions, fourniture de services de débit et de crédit au moyen de dispositifs d'identification de fréquences radio (transpondeurs), fourniture de services de débit et de crédit au moyen de dispositifs de communication et de télécommunication, services de vérification de chèques, services d'émission et de remboursement, tous concernant les chèques de voyage et les bons de voyage, fourniture de services financiers pour l'assistance aux services de vente au détail fournis par des moyens de télécommunication mobiles, y compris services de paiement via des dispositifs sans fil, traitement de transactions de crédit et de débit par liaison téléphonique et de télécommunication, fourniture de

services financiers pour l'assistance aux services de vente au détail fournis en ligne, via des réseaux ou autres supports électroniques utilisant des données numérisées électroniquement, services d'échange de valeurs, à savoir l'échange sécurisé de valeurs, y compris paiement électronique en espèces, sur des réseaux informatiques accessibles par cartes à puce, services de paiement de factures fournis à travers un site Web, affaires bancaires en ligne, services financiers fournis par téléphone et via un réseau informatique mondial ou via l'internet, fourniture de services financiers via un réseau informatique mondial ou l'internet, services immobiliers, services des biens immobiliers, expertise immobilière, gestion d'investissement immobiliers, services d'investissements immobiliers, services d'assurances immobilières, assurance pour propriétaires immobiliers, services d'assurances en matière de biens, financements immobiliers, courtage immobilier, estimation immobilières, services d'agences immobilières, évaluation de biens immobiliers, administration de biens immobiliers, administration d'affaires financières en matière immobilières, octroi de prêts immobiliers, services financiers liés au développement immobilier, services de courtage financier en matière immobilière, services de financement relatifs aux biens immobiliers et bâtiments, services financiers pour l'acquisition de biens mobiliers, organisation d'accords de prêts garantis sur des biens immobiliers, organisation de copropriété de biens immobiliers, organisation de fourniture de financement pour l'acquisition de biens immobiliers, assistance à l'acquisition et à la participation dans l'immobilier, placement de fonds dans l'immobilier, services d'investissement dans des biens commerciaux, services financiers en matière d'acquisition de propriété, services financiers liés à la vente de propriété, évaluations financières de biens en propriété franche, évaluations financières de propriété louée à bail, organisation de location de biens immobiliers, organisation de baux de biens immobiliers, crédit-bail de biens ; crédit-bail de biens immobiliers, crédit-bail de biens en propriété franche, services de gestion de biens immobiliers en rapport avec des transactions sur des propriétés immobilières, évaluations de biens immobiliers, gestion de portefeuilles immobiliers, gestion de biens, services de conseils en matière de propriété de biens immobiliers, services de conseils en matière d'évaluation de biens immobiliers, services de conseils en immobilier aux entreprises, services d'informations informatisées relatives à l'immobilier, services de consultation en matière de biens immobiliers, fourniture d'informations en matière de propriétés immobilières, fourniture d'information concernant le marché de l'immobilier, services de recherche dans le domaine de l'acquisition de biens immobiliers, services de recherche dans le domaine de sélection de biens immobiliers, financement d'hypothèques et titrisation d'actifs, services de conseils en matière de solutions de paiement, services bancaires, de cartes de crédit, cartes de débit, cartes de paiement, et distributeurs automatiques. Télécommunications, mobile ; services de télécommunication basés sur

l'internet, services de communications de données, transmissions électriques de données sur un réseau mondial de traitement de données à distance, y compris l'internet, services de transmission, fourniture ou affichage d'informations à partir d'une banque de données stockée sur ordinateur ou via l'internet dans le domaine des services financiers, transmission de données à travers l'utilisation du traitement électronique d'images par liaison téléphonique, services de courrier électronique, d'envoi et de réception de messages, services de diffusion, fourniture d'accès à des utilisateurs multiples à un réseau sécurisé d'informations informatisées pour le transfert et la diffusion d'une série d'informations dans le domaine des services financiers, location de temps d'accès à une base de données informatique. Transport, organisation de croisières, location de voitures, location de places de stationnement, livraison de marchandises, entreposage de marchandises, transport de marchandises, emballages et emballage de marchandises, livraison de colis, distribution de colis, emballage et entreposage de marchandises, services de déménagement, organisation de voyages organisés, services d'agence de voyages pour la réservation de logements, de services de messagerie pour le voyage, services de guides de voyage, réservation de voyages, accompagnement de voyageurs, transport de voyageurs, organisation de voyages, services de réservation de voyages et transports. Services scientifiques et technologiques ainsi que services de recherches et de conception y relatifs, services d'analyses et de recherches industrielles, conception et développement d'ordinateurs et de logiciels, services de conseils en matière de matériel et logiciels informatiques, programmation informatiques, services d'assistance et de consultation pour la gestion de systèmes, bases de données et applications informatiques, conception graphique pour la compilation de pages Web sur l'internet, informations concernant le matériel ou les logiciels informatiques fournis en ligne à partir d'un réseau informatique mondial ou l'internet, création et entretien de sites Web, hébergement des sites Web d'autrui, création de pages Web, la conception, la création et l'hébergement de sites Web marchands, la conception, la création et l'hébergement de sites Web pour le paiement de factures, services liés à l'informatique et à l'internet à savoir fourniture de bases de données électroniques en ligne via un réseau informatique mondial dans le domaine de l'authentification et de la vérification d'identités, cryptage et décryptage de données d'informations financières, services de conseils techniques en matière de programmation informatique, réseaux informatique financiers, traitement de données, communications sécurisées, cryptage et décryptage de données et sécurité de réseaux locaux, diffusion d'informations sur un réseau informatique mondial dans le domaine des logiciels informatiques, du matériel informatique, des réseaux informatiques financiers et des réseaux locaux.

(111) 84597

(151) 26 Février 2013

(210) 130738

(732) Madame ATIA Okba  
7, Place des Martyrs, Alger  
ALGERIE.



(511) 3.

Préparation blanchir et autre substances pour lessiver, préparation pour nettoyer, polir, dégraisser et abraser, savon, parfumerie, huiles essentielles, cosmétiques, lotions pour les cheveux, dentifrices, les déodorants (parfumerie), les préparations pour parfumer l'atmosphère, les produits hygiéniques qui sont des produits de toilette.

(111) 84598

(151) 4 Mars 2013

(210) 130806

(732) SIGMAMED PHARMACEUTICAL INDUSTRIES SARL.  
96, Hai El Bina, Delly Ibrahim, Alger  
ALGERIE.

## Oxycinon

(511) 5, 35.

Produit pharmaceutique. Publicité gestion des affaires commerciales.

(111) 84599

(151) 04 Mars 2013

(210) 130807

(732) EURL IDEAL TRADING HOUSE  
Import- Export.  
38, Cité des Frères Bouchlaguem,  
Immeuble Sonelgaz , Bloc B, étage 3,  
Constantine  
ALGERIE.



(511) 20, 21.

Cintre pour vêtement, Manche à balais non métallique. Peigne et éponge, brosses (à l'exception des pinceaux) , matériel de nettoyage, paille de fer.

(111) 84600

(151) 07 Mars 2013

(210) 130886

(732) KANDOO WORLDWIDE LTD.

Société organisée selon les lois des Iles Vierges  
Road Town, Tortola,  
ÎLES VIERGE BRITANIQUES.

(740) Maître Maya Sator

## BAYARA

(511) 29, 30.

Viande, poisson, volaille et gibier, extraits de viande, fruits et légumes conservés, congelés, séchés et cuits, gelées, confitures, compotes, œufs, lait et produits laitiers, huiles et graisse comestibles. Graisses alimentaires, beurre, charcuterie, salaisons, crustacés (non vivants), conserves de viande ou de poisson, fromages, boissons lactées ou le lait prédomine. Café, thé, cacao, sucre, riz, tapioca, sagou, succédanés du café, farine et préparations faites de céréales, pain, pâtisserie et confiserie, glaces comestibles, miel, sirop de mélasse, levure, poudre pour faire lever, sel, moutarde, vinaigre, sauces (condiments), épices, glace à rafraîchir. Sandwiches, pizzas, crêpes (alimentation), biscuiterie, gâteaux, biscottes, sucreries, chocolat, boissons à base de cacao, de café, de chocolat ou de thé.

(111) 84601

(151) 14 Janvier 2013

(210) 130115

(732) LABORATOIRE HRA PHARMA, SA.

15, Rue de Béranger,  
75003 Paris  
FRANCE.

(740) Maître N.E. Djellout

## LYSODREN

(511) 5, 44.

Produits pharmaceutiques pour divers traitements, notamment du cancer des glandes surrénales et du syndrome de Cushing chez l'homme et l'animal.

(111) 84602

(151) 03 Décembre 2012

(210) 123784



(732) Monsieur BOUGUERRA Hichem  
Cité Khettat Ahmed, Tadjenant, Mila  
ALGERIE.

**BAHDJA**  
بهجة

(511) 32.  
Boissons gazeuses.

(111) 84603 (151) 25 Mars 2012

(210) 121071

(732) EURL AMAMRA CHIC MAGISTIQUE.  
Zone d'activité 120, Lot N° 25,  
Chelghoum Laid, Mila  
ALGERIE.

(740) Maître N. Djelliout



(511) 34.  
Tabac à chiquer.

(111) 84604 (151) 22 Juin 2011

(210) 111962

(732) EURL BRAND ARINA ELECTRONIC.  
21, Lots Chitour Abbes, N° 167,  
Zone Industrielle, Bordj Bou Arreridj  
ALGERIE.

(740) Maître M. Elsayegh



(511) 11.  
Appareils d'éclairage, de chauffage, de production de  
vapeur, de cuisson, de réfrigération, de séchage, de  
ventilation, de distribution d'eau et installations  
sanitaires.

(111) 84605 (151) 23 Juillet 2006

(210) 62048

(732) Monsieur GUEMMARI Salim  
B.P. 26, Rais Hamidou, Alger  
ALGERIE.

**HAZARD**

**ROYAUME**

(511) 3.  
Parfums.

(111) 84606 (151) 09 Janvier 2007

(210) 70052

(732) GLAXO SMITH KLINE BIOLOGICALS S.A.  
Rue de l'Institut 89, B- 1330 Rixensart  
BELGIQUE.

(740) Maître Abu-Ghazaleh Intellectual Property

**PANDEMRIX**

(511) 5.  
Vaccin à usage humain.

(111) 84607 (151) 24 Septembre 2007

(210) 72585

(732) ST MICHEL.  
Société par action organisée et existante sous les  
lois de la France  
2, Boulevard de l'Industrie, Zone Industrielle,  
41700 Contres  
FRANCE.

(740) Maître M. Sator

**LE PETIT BEURRE ST MICHEL**

(511) 29, 30.  
Viande, poisson, volaille non vivante (à l'exception des  
viandes de types Gallus) et gibier, extraits de viande,  
fruits et légumes conservés, séchés et cuits, gelées,

confitures, œufs, lait et autres produits laitiers, huiles et graisse comestibles, conserves pickles. Café, thé, cacao, sucre, riz, tapioca, sagou, succédanés du café, préparations à base de farine et de céréales, pain, pain d'épices, biscuits, pâtisserie et confiserie, tous biscuits, pâtisserie, glaces comestibles, miel, sirop de mélasse, levure, poudre pour faire lever, sel, moutarde, poivre, vinaigre, sauces (condiments), épices, glace.

(111) 84608 (151) 13 Novembre 2007

(210) 72993

(732) Monsieur LAMOURI Lotfi  
Villa N° 23, Cité des PTT, Hydra, Alger  
ALGERIE.

## LE DIAMANT NOIR



(511) 35.  
Vente de bijoux et de montres.

(111) 84609 (151) 01 Septembre 2008

(210) 82628

(732) Monsieur BELAROUSSI Abdenasser  
Rue 5, NR 16, Lot Zonca, Birkhadem, Alger  
ALGERIE.

MAX MAN



(511) 3.  
Produits cosmétiques, de parfumerie et d'hygiène corporelle.

(111) 84610 (151) 13 Octobre 2008

(210) 82947

(732) EL KENDI INDUSTRIE DU MÉDICAMENT  
SPA.  
Haouch Kaouche Lot 2, N° 14,  
Delly Brahim, Alger  
ALGERIE.

# DEPRETINE

## Paroxetine

(511) 5.  
Médicament destiné à usage de la médecine humaine.

(111) 84611 (151) 22 Mars 2009

(210) 90784

(732) Monsieur TOUARI Cherif  
04, Maison Rouge, Vieux Kouba, Alger  
ALGERIE.



(511) 43.  
Services de restauration (alimentation), hébergement temporaire.

(111) 84612 (151) 01 Avril 2009

(210) 90932

(732) SARL VAM ELECTRIC.  
Zone d'Activité de Ouled-Moussa, Lot N°18,  
B.P. 64 Bis, Boumerdes  
ALGERIE.



(511) 9, 11.  
Appareils électriques industriel et domestique, interphone, visiophone, vidéophone. Appareils de secours et de sécurité, appareils d'éclairages, appareils de ventilation.

(111) 84613 (151) 02 Mai 2009

(210) 91273

(732) Monsieur LEFKIR Abdelghani  
Cité Jolie Vue, Bt N° B 22, N° 19,  
Kouba , Alger  
ALGERIE.

# FRENTCH COLOR

(511) 3.  
Cosmétique.

(111) 84614 (151) 31 Mai 2009

(210) 91641

(732) MÜLHENS GMBH & CO.KG.  
Venloer Strasse 241-245, 50823 Koln  
ALLEMAGNE.

(740) Maître Abu-Ghazaleh Intellectual Property

# DESIRE ME

(511) 3.  
Savons, parfumerie, huiles essentielles, cosmétiques,  
lotions pour les cheveux, dentifrices.

(300) CTM, le 01 Décembre 2008, N° 007430333

(111) 84615 (151) 28 Juin 2009

(210) 91953

(732) LIPSY LIMITED.  
Une société d'Angleterre et du Pays de Galles  
45-46 Berners Street, London W1 T 3NE  
ROYAUME-UNI.

(740) Maître A. Boukrami



(511) 25.  
Vêtements, chaussures, chapellerie.

(111) 84616

(151) 24 Mai 2006

(210) 61416

(732) NOSOCLEAN SARL.  
194, Rue Boudjemaa Khelil, Oued Romane,  
El-Achour, Alger 16304  
ALGERIE.



(511) 1, 3, 4, 5, 41.

Produits chimiques destinés à l'industrie. Préparations pour nettoyer polir dégraisser, savons. Lubrifiants. Produits pharmaceutiques vétérinaires désinfectant. Education et formation.

(111) 84617

(151) 04 Juillet 2009

(210) 92032

(732) GALDERMA S.A.  
Zugerstrasse 8,  
6330 Cham  
SUISSE.

(740) Maître A. Boukrami

# EFFICORT

(511) 5.

Produits et substances pharmaceutiques et médicinaux.

(111) 84618

(151) 12 Juillet 2009

(210) 92092

(732) SOPHARM –SARL.  
Zone Industrielle Pont Bouchet,  
23200 El-Hadjar, Annaba  
ALGERIE.



(511) 10, 17, 35, 39.

Appareils et instruments chirurgicaux, médicaux, dentaires et vétérinaires, membres, yeux et dents artificiels, articles orthopédiques, matériels de suture. Caoutchouc, gutta-percha, gomme, amiante, mica et produits en ces matières non compris dans d'autres classes, produits en matières plastiques mi-ouvrées, matières à calfeutrer, à étouper et à isoler, tuyaux flexibles non métalliques. Publicité, gestion des affaires commerciales, administration commerciales, travaux de bureau. Transport, emballage et entreposage de marchandises, organisation de voyages.

(111) 84619 (151) 30 Septembre 2009

(210) 92741

(732) SARL GMD LABELLE.  
Cité Mouiha, Ouled Moussa, Boumerdes  
ALGERIE.

الْحَارَة

(511) 30.  
Couscous.

(111) 84620 (151) 30 Octobre 2009

(210) 92872

(732) Monsieur, KADRI Farid  
Zone Industrielle Ben Boulaid,  
B.P 128, Blida  
ALGERIE.

(740) Maître M. N. Hacini



(511) 20, 22, 23, 24, 27, 28.

Meubles, glaces (miroirs), cadres, produits, non compris dans d'autres classe, en bois, liège, roseau, jonc, osier, corne, os, ivoire, baleine, écaille, ambre, nacre, écume de mer, succédanés de toutes ces matières ou en matières plastiques. Cordes, ficelles, filets, tentes, bâches, voiles, sacs (non compris dans d'autres classes),

matières de rembourrage (à l'exception du caoutchouc ou des matières plastiques) matières textiles fibreuses brutes. Fils à usage textile. Tissus et produits textiles non compris dans d'autres classe, couvertures de lit et de table. Tapis, paillasons, nattes, linoléum et autres revêtements de sols, tentures murales non en matières textiles. Jeux, jouets, articles de gymnastique et de sport non compris dans d'autres classes, décorations pour arbres de Noel.

(111) 84621 (151) 16 Novembre 2009

(210) 93169

(732) PARFUMS JEAN JAUQUES VIVIER.  
14, Rue Charles Martigny,  
94700 Maison Alfort,  
FRANCE.

(740) Maître M. Sator

**C. DE CINDY**

(511) 3.

Préparation pour blanchir et autres substances pour lessiver, préparation pour nettoyer, polir, dégraisser et abraser, savons, parfumerie, huiles essentielles, cosmétiques, lotions pour les cheveux, dentifrices.

(111) 84622 (151) 28 Décembre 2009

(210) 93550

(732) ACOFARMA DISTRIBUCIÓN, S.A.  
Llobregat, 20, Pol, Industrial Sta. Margarita,  
E- 08223 TERRASSA, Barcelona  
ESPAGNE.

(740) Maître Abu-Ghazaleh Intellectual Property

**acofarma**  
acofarma distribución, S.A.

(511) 3.

Préparation pour blanchir et autres substances pour lessiver, préparations pour nettoyer, polir, dégraisser et abraser, savons, parfumerie, huiles essentielles, cosmétiques, lotions pour les cheveux, dentifrices.

(111) 84623 (151) 14 Janvier 2010

(210) 100139

(732) QATAR TELECOM (Qtel) Q.S.C.  
100 West Bay, Corniche Street, Doha  
QATAR.

(740) Maître M. A. Badri

# SmartRoamer

سمارت رومر

(511) 16, 38.

Produits de l'imprimerie, articles de papeterie, papier à lettres, enveloppes, blocs notes, instruments à écrire, stylos, crayons, répertoires et magazines. Services de télécommunications.

(111) 84624 (151) 18 Janvier 2010

(210) 100169

(732) SARL SBM IMP & EXP.  
10, Boulevard de l'Industrie, Angle Résistant,  
Louis Loeb, Oran  
ALGERIE.



(511) 16, 20.

Papiers, produits de l'imprimerie, papeterie. Adhésifs pour la papeterie, matériel pour les artistes, machines à écrire et articles de bureau, Meuble, cadre.

(111) 84625 (151) 26 Janvier 2010

(210) 100246

(732) FORD MOTOR COMPANY.  
(Société organisée et existante sous les lois de l'Etat de Delaware, USA),  
One American Road, Dearborn,  
Michigan 48126  
ETATS-UNIS D'AMERIQUE.

(740) Maître M. Sator

# FORD CARGO

(511) 12.

Camions.

(111) 84626 (151) 31 Janvier 2010

(210) 100287

(732) OCC ESTABLISHMENT.  
Staedtler 36, FL- 9490 VADUZ  
PRINCIPAUTE DU LIECHTENSTEIN.

(740) Maître Abu-Ghazaleh Intellectual Property



(511) 38.

Diffusion télévisée.

(111) 84627 (151) 04 Février 2010

(210) 100328

(732) Madame BENZEKHROUFA Rachida  
Hay Essalem, N° 68, Chlef  
ALGERIE.



Briellux

(511) 3.

Préparation pour blanchir et autres substances pour lessiver, préparations pour nettoyer, polir, dégraisser et abraser, savons, parfumerie, huiles essentielles, cosmétiques, lotions pour les cheveux, dentifrices.

(111) 84628 (151) 14 Février 2010

(210) 100406

(732) Alzawra'a For Tobacco And Cigarettes Trading  
P.O. Box 941936, Amman 11194,  
JORDANIE.

(740) Maître M.A. Badri

مزايا

**MAZAYA**

(511) 34.

Tabac, produits du tabac, articles pour fumeurs, allumettes, rosée de miel (mélasse), cigarettes, cigares, cigarillos, briquets pour fumeurs, tabac à rouler, herbes à fumer, pipes.

(111) 84629 (151) 22 Février 2010

(210) 100498

(732) BELPLA, S.A.  
Pol. Ind. IE-1, Barranc Del Marqués 38,  
46890 Agullent, Valencia  
ESPAGNE.

(740) Maître Abu-Ghazaleh Intellectual Property

*Baby Sac*

(511) 24.

Tissus et produit textiles, non compris dans d'autres classes, couvertures de lit et de table, linge de lit, couvertures, couvertures pour bébés transformables en sacs (sacs- couverture).

(111) 84630 (151) 18 Mars 2010

(210) 100798

(732) SARL FSPC.  
29, Coopérative Essalem,  
Birkhadem, Alger  
ALGERIE.

PLEROME

(511) 3.

Savons, cosmétiques.

(111) 84631

(151) 13 Avril 2010

(210) 101087

(732) SURTEC INTERNATIONAL GMBH.  
Stuckertstr. 18, 64673 Zwingenberg  
ALLEMAGNE.

(740) Maître Abu-Ghazaleh Intellectual Property

**SURTEC**

(511) 1.

Produits chimiques à usage professionnel et scientifique, en particulier produits chimiques de traitement de surfaces, produits chimiques pour les techniques de galvanisation, passivation, phosphatation et scellement, produits de dévernissage, produits corrosifs.

(300) CTM, le 15 Octobre 2009, N° 008617078

(111) 84632

(151) 18 Avril 2010

(210) 101143

(732) DITE JUMEIRAH INTERNATIONAL LLC.  
Société des Émiraties Arabes Unis,  
P.O. Box 73137, Al-Sufouh Road,  
Umm Suqiem, Dubai  
EMIRATS ARABES UNIS.

(740) Maître A. Boukrami



(511) 35, 36, 39, 43.

Services de relations publiques, de marketing et de publicité, ventes et marketing d'hébergement temporaire, y compris appartements avec services et appartement hôtel, services de conseillers commerciaux, conseils et gestion d'affaires, administration commerciale, gestion d'hôtel, d'appartements avec services et de restaurant, services de franchise en relation avec les services rentrant dans la classe 43 y compris services de la fourniture

d'aliments et boissons, services de restaurant, de restaurant libre-service, de restauration à emporter, de cafétérias, de café, de restaurants à service rapide et permanent et de bars, services de préparation d'aliments et de boissons et services d'hôtels, d'appartement avec service et d'hébergements temporaires, le regroupement pour le compte de tiers de produits divers (à l'exception de leurs transport) permettant aux clients de les voir et de les acheter commodément, gestion de bureau et du personnel, compilation et entretien de bases de données, organisation d'expositions et de foires à buts commerciaux ou publicitaires, location d'espace publicitaires, préparation, animation, gestion et fourniture des programmes de fidélité, y compris l'administration de la mise à disposition d'avantages et de récompenses connectés avec les programmes de fidélisation, programmes d'encouragement au consommateur, promotion de logement d'hôtel, restaurants, nourritures, boissons, centres de villégiature stations thermales, terrains de golf, évènements sportifs, voyages forfaitaires, excursions et parcs à thème à travers l'administration d'un programme de récompense d'encouragement, fourniture des services susmentionnés à travers un réseau informatiques mondial, fourniture d'informations et de consultation ayant trait aux services susmentionnés. Services immobiliers, gestion immobilière, services immobiliers de commerce, de vente au détail et de résidence, gestion, administration, et crédit-bail d'immobilier de commerce, de vente au détail et de résidence, services immobiliers, de crédit-bail et de location fournis et réalisés en relation avec les appartements, appartements avec services, villas, bureaux, spas, centres de villégiature, terrains de golf, marinas, hôtels, zone industrielles, centres commerciaux et villages commerciaux, services d'association de locataires, gestion d'appartement et de villas de location, services de courtage immobilier, services d'estimation immobilière, services financiers, services d'investissement, services de fonds de propriété, services de finance de propriété, services d'estimation immobilières, services d'assurance de propriété, services de gestion immobilière et services de gestion de portefeuilles immobiliers, services d'investissement immobilier, services de courtage immobilier, services d'assurance en immobiliers, services de développement foncier, services d'acquisition de terrain, estimation, sélection et acquisition d'immobilier pour développement et investissement, acquisition de terrain à louer, programmes de récompense d'incitation et financière, services financiers, et d'assurances liés à l'organisation, conduite, gestion et fourniture de programmes de fidélisation, émission de jetons ou de bons de valeurs par rapport aux programmes de fidélisation, parrainage financier, mise à disposition de services de courtage, émission de chèques de voyage, mise à disposition d'informations concernant tous ces services, y compris à disposition d'informations sur ces services par le biais d'un réseau informatique mondial. Transport, emballage et entreposage de marchandises, organisation de voyage, transport de passagers et marchandises, agences de voyage, organisation de

visites touristiques, organisation de voyages organisée, services de taxis, services de chauffeurs, organisation de croisières, réservation de places de voyage, location de bateaux, transport de passagers par bateaux, location de combinaisons de plongée, réservation de voyage, services de porteur et de concierge, services de conseils, de conseillers et d'informations se rapportant à tous les services précités. Services d'hôtels, services d'hébergement temporaire, services de réservation et mise à disposition d'informations concernant les hôtels et l'hébergement temporaire, services d'appartements avec service, services hôteliers pour la fourniture d'installations pour conférences, réunion, expositions, sessions de formation, ateliers, foires commerciales, congrès et lectures, services d'hospitalité, services de fourniture d'aliments et de boissons sous contrat, restaurant, services de restaurants libre-service, de restauration à emporter, de cafétérias, de cafés, de restaurants à services rapide et permanent et de bars, traiteur pour la fourniture d'aliments et de boissons, services de préparation d'aliments et de boissons.

- (300) AE, le 19 Octobre 2009, N° 134871  
 AE, le 19 Octobre 2009, N° 134872  
 AE, le 19 Octobre 2009, N° 134874  
 AE, le 19 Octobre 2009, N° 134871  
 AE, le 07 Octobre 2010, N° 137903

(111) 84633 (151) 13 Mai 2010

(210) 101508

(732) AKTIESELSKABET AF 21. NOVEMBER 2001  
 Fredskovvej 5, DK-7330, Brande  
 DANMARK.

(740) Maître Abu-Ghazaleh Intellectual Property

**JACK & JONES**

(511) 14, 18, 25.

Bijoux en métaux précieux et en pierre précieuses, bijou d'imitation, boutons de manchette, épingles de cravate, pierres précieuse, pierre d'imitation, montres, horloges. Boîtes en cuir, enveloppes de cuir pour l'emballage, malles, valises, sacs de voyage, trousse de voyage, sacs de vêtement pour le voyage, trousse de toilette, sac à dos, sacs, sac à main, sacs de plage, sacs à provisions, sacs à bandoulière, sacs d'école, valise de costume, sac de voyage à toile, bagage, attaché-case, étuis en cuir, serviettes, ceintures, bourses, portefeuille de poche, sac à main, porte-clés, porte-cartes en cuir, parapluies, parasols, cannes, cannes-sièges. Vêtements, chaussures chapellerie.

(111) 84634 (151) 13 Mai 2010

(210) 101516

(732) ALANDALUS FOR FLAVORED TOBACCO  
MOLASSES COMPANY  
Free Zone, Zarqa  
JORDANIE.

(740) Maître Abu-Ghazaleh Intellectual Property



(511) 34.  
Tabac, mélasses, articles pour fumeurs, allumettes.

---



# Brevets d'inventions

---

Avis aux Abonnes



Les abonnements au BOPI prennent effet le premier janvier de l'année en cours, quelle que soit la date à laquelle la souscription est faite

Administration



Adresse: INAPI 42, rue Larbi Ben M'Hidi (3ème étage) - BP 403 - Alger Gare

☎ : (021) 73 - 57 - 74

Fax: (021) 73 - 55 - 81 - (021) 73 - 96 - 44

Web : <http://www.inapi.org> - e-mail : [Brevets@inapi.org](mailto:Brevets@inapi.org)

# Formalités liées au dépôt d'une demande de brevet d'invention

---

Pour effectuer le dépôt, d'une demande de brevet d'invention, il convient de remettre ou d'envoyer à l'INAPI à l'appui de la demande en (05) cinq exemplaires dont les imprimés sont fournis ou transmis au déposant par les services compétents de l'INAPI.

- \* Une description aussi claire que possible de l'invention, en langue nationale, traduite en langue française en (02 exemplaires), et comportant une ou plusieurs revendications décrivant les caractéristiques principales de l'invention pour lesquelles la protection est demandée ;
- \* Un abrégé descriptif de l'invention dont le texte ne doit pas excéder 15 lignes;
- \* Des dessins en (02 exemplaires), s'il y a lieu,
- \* La quittance de paiement ou le chèque barré libellé au nom de l'INAPI, d'un montant de douze mille cinq cent 12 500,00 dinars.

Il est généralement recommandé de demander une recherche d'antériorité parmi les brevets protégés qui produisent leurs effets en Algérie et une recherche sur l'état de la technique afin de mieux juger de l'opportunité de breveter ou non. Les recherches d'antériorités et celles sur l'état de la technique sont subordonnées au paiement d'une taxe de deux mille quatre cent (2 400,00) dinars pour la première et deux mille cinq cent (2 500,00) dinars en Hors Taxe pour la seconde.

Un dépliant intitulé « **Comment protéger une invention en Algérie ?** » est distribué gratuitement par les services de l'INAPI compétents en la matière.

## TAXES EN MATIERE DE BREVET

Codes	Taxes pour les demandes de brevets d'invention et certificat d'addition	Tarif Actuel
762-01	Taxe de dépôt et de première annuité.....	7.500
762-02	Taxe de dépôt de certificat d'addition.....	7.500
762-03	Taxe de revendication de priorité.....	2.000
762-04	Taxe de publication de brevet d'invention.....	5.000
<b>Taxes d'annuités</b>		
762-11	de la 2 <sup>ème</sup> à la 5 <sup>ème</sup> annuité.....	5.000
762-12	de la 6 <sup>ème</sup> à la 10 <sup>ème</sup> .....	8.000
762-13	de la 11 <sup>ème</sup> à la 15 <sup>ème</sup> annuité.....	12.000
762-14	de la 16 <sup>ème</sup> à la 20 <sup>ème</sup> annuité.....	18.000
<b>Taxes supplémentaires</b>		
762-21	Taxe de publication des brevets d'invention et des certificats d'addition par tranche de 5 pages en plus des 10 premières.....	12.000
762-22	Taxe de publication des dessins : - Petit format par feuille au-delà de 3..... - Grand format au-delà de 2.....	400 1.000
762-23	Taxe de rectification autorisée d'erreur matérielle : - Pour la première..... - Pour chacune des suivantes.....	750 1.400
762-24	Taxe de transformation en brevet d'invention d'un certificat d'addition non délivrée.....	1.500
762-25	Taxe d'inscription relative à une demande de brevet.....	1.200
762-26	Taxe d'inscription de cession ou concession d'un brevet.....	2.500
762-27	Surtaxe de retard pour le paiement des annuités dans le délais de grâce de 6 mois.....	Egale au montant de l'annuité impayée
762-28	Taxe de restauration.....	5.000
<b>Taxes pour l'obtention de renseignements</b>		
762-31	Taxe de délivrance d'une copie officiel par feuille.....	400
762-32	Taxe d'authentification d'un fascicule imprimé d'un brevet d'invention.....	400
762-33	Taxe de délivrance d'un état des annuités d'un brevet d'invention.....	500
762-34	Taxe de délivrance d'une copie certifiée d'inscription au registre spécial des brevets.....	600
762-35	Taxe de recherche d'antériorité par objet.....	2.400

# Brevets d'inventions délivrés

**Codes « INID » normalisés recommandés et minimum  
requis pour l'identification des données bibliographiques des brevets**

- (11) Numéro de publication**
- (21) Numéro de dépôt de la demande**
- (22) Date de dépôt de la demande**
- (30) Données relatives à la priorité**
- (73) Nom du ou des titulaires**
- (74) Nom du mandataire**
- (54) Titre de l'invention**

(11) 7701 (22) 17 Août 2009

(21) PCT/IB2009/053626

(30) US, 61/092,470 du 28.08.2008  
US, 61/227,212 du 21.07.2009

(73) PFIZER INC.  
235 East 42nd Street, New York,  
New York 10017  
ÉTATS-UNIS D'AMÉRIQUE.

(74) Maître M. Sator

(54) DÉRIVÉS DE DIOXA-BICLO[3.2.1.]  
OCTANE-2,3,4-TRIOL

(57) La présente invention concerne des composés de formule (I) et leurs utilisations pour le traitement de maladies, d'affections et/ou de troubles médiés par des inhibiteurs des transporteurs sodium-glucose (en particulier, des inhibiteurs de SGLT2). L'invention concerne des composés qui sont utiles pour la prévention et le traitement de l'obésité et de ses comorbidités associées, en particulier un diabète de type II (type 2).

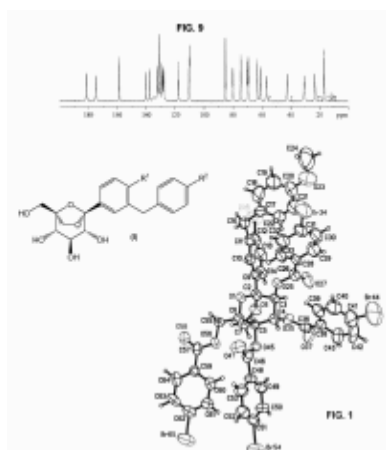

(11) 7702 (22) 09 Novembre 2009

(21) PCT/EP2009/007992

(30) US, 08019609.0 du 10.11.2008  
EP, 61/112,874 du 10.11.2008

(73) LONZA LTD.  
Münchensteinerstrasse 38, CH-4052 Basel  
SUISSE.

(74) Maître Abu-Ghazaleh Intellectual Property

(54) PROCÉDÉ DE PRÉPARATION D'ÉTHANE  
DINITRILE

(57) L'invention concerne un procédé de préparation d'éthane dinitrile, par réaction d'acide cyanhydrique en

phase liquide avec de l'acide nitrique en présence d'un catalyseur à base d'ion cuprique.

Figure 1:

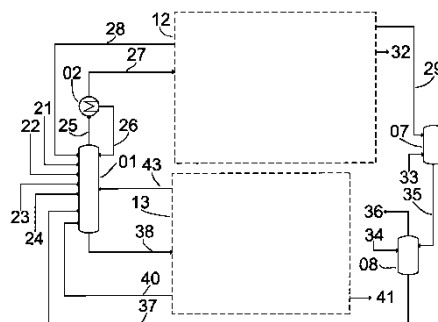

(11) 7703 (22) 30 Juillet 2009

(21) PCT/EP2009/059889

(30) FR, 0855262 du 30.07.2008

(73) JET METAL TECHNOLOGIES  
37, Bis Route du Mont Cindre,  
F-69450 Saint Cyr Au Mont D'or  
FRANCE.

(74) Maître A. Boukrami

(54) PROCÉDE NON ELECTROLYTIQUE DE  
METALLISATION EN LIGNE DE SUBS-  
TRATS PAR PROJECTION AVEC TRAI-  
TLEMENT DE SURFACE PRÉALABLE ET  
DISPOSITIF POUR LA MISE EN ŒUVRE  
DU PROCÉDE

(57) La présente invention a pour objet un procédé de métallisation de la surface d'un substrat par voie non électrolytique et par projection d'une ou plusieurs solutions oxydo-réductrices qui soit industriel, automatisable propre, multi-substrat, optimum en adhérence et en aspect décoratif. Pour ce faire le procédé met en œuvre les étapes suivantes : a. traitement physique ou chimique de diminution de la tension de surface du substrat avant métallisation, b. métallisation non électrolytique de la surface du substrat traitée à l'étape a., par projection d'une ou plusieurs solutions oxydo-réductrices sous forme d'aérosol(s), c. réalisation d'une couche de finition sur la surface métallisée. Les dispositifs compacts pour la mise en œuvre de ce procédé est un autre objet de l'invention, ainsi que les produits obtenus, à savoir notamment : les flacons verre creux notamment à usage cosmétique, les pièces d'automobile, les pièces pour la domotique ou pour l'aéronautique et les pièces d'électronique telle une piste conductrice, une antenne d'étiquette radiofréquence ou un revêtement pour un blindage électromagnétique.

(11) 7704

(22) 29 Juillet 2009

(21) PCT/EP2009/059820

(30) US, 61/085,101 du 31.07.2008  
US, 61/176,561 du 08.05.2009

(73) GLAXOSMITHKLINE BIOLOGICALS S.A.  
Rue de L'institut 89 B-1330 Rixensart  
BELGIQUE.

(74) Maître A. Boukrami

(54) VACIN CONTRE HPV

(57) L'invention porte sur l'utilisation de particules pseudo-virales (VLP) de HPV 16 et de HPV 18 associées à un excipient pharmaceutiquement acceptable, dans le cadre d'un vaccin pour la prévention des maladies ou infections liées au papillomavirus humain, ledit vaccin étant formulé pour une administration conforme à un régime posologique à deux doses constitué d'une première dose et d'une seconde dose.

(11) 7705 (22) 09 Décembre 2009

(21) PCT/FR2009/052461

(30) FR, 0954420 du 29.06.2009

(73) EFFIK  
Bâtiment 24 Parc Burospace F-92572 Bievres  
FRANCE.

(74) Maître A. Boukrami

(54) COMPOSITION PHARMACEUTIQUE A  
BASE DE PROGESTERONE MICRONISEE  
ET SES UTILISATIONS

(57) La présente invention concerne une composition pharmaceutique contenant de la progestérone micronisée et au moins une huile de carthame oléique dite huile de carthame de type II. Elle concerne également des médicaments comprenant ladite composition pharmaceutique. L'invention concerne en outre les utilisations médicales de cette composition pharmaceutique.

FIG.1

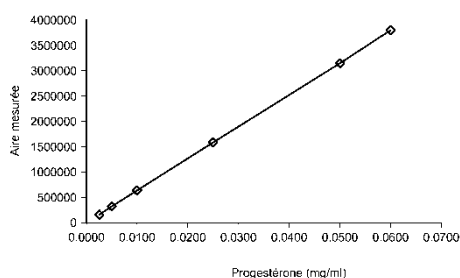

(11) 7706 (22) 29 Juillet 2009

(21) PCT/JP2009/063833

(30) US, 61/085,201 du 31.07.2008  
US, 61/085,627 du 01.08.2008

(73) TAKEDA PHARMACEUTICAL COMPANY  
LIMITED.  
1-1, Doshomachi 4-chome, Chuo-ku, Osaka-shi,  
Osaka 5410045  
JAPON.

(74) Maître M. Sator

(54) COMPOSITION PHARMACEUTIQUE  
SOLIDE

(57) La présente invention concerne une préparation solide contenant un composé de formule (I)

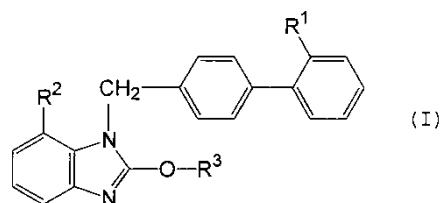

dans lequel chaque symbole est tel que défini dans la description, ou un sel de celui-ci, un agent de contrôle de pH et un diurétique, qui présente une stabilité et une propriété de dilution supérieures du composé de formule (I) et du diurétique.

(11) 7707 (22) 27 Juillet 2009

(21) PCT/JP2009/063708

(30) JP, 2008-194219 du 28.07.2008

(73) TAKEDA PHARMACEUTICAL COMPANY  
LIMITED.  
1-1, Doshomachi 4-chome, Chuo-ku, Osaka-shi,  
Osaka 5410045  
JAPON.

(74) Maître M. Sator

(54) COMPOSITION PHARMACEUTIQUE

(57) La présente invention concerne une composition pharmaceutique ou une préparation solide contenant un principe pharmaceutiquement actif stabilisé et un procédé de stabilisation de celle-ci. Selon la présente invention, une composition peut être pharmaceutiquement stabilisée par un contenu de principe pharmaceutiquement actif non peptidique possédant un groupe amino primaire ou secondaire, un excipient et un composé acide. Par ailleurs, une préparation solide contenant un principe

pharmaceutiquement actif, un oxyde de titane, un plastifiant et un acide organique à chaîne peut renforcer la stabilité du principe pharmaceutiquement actif pendant une irradiation lumineuse.

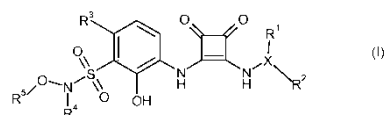

(11) 7708 (22) 11 Août 2009

(21) PCT/EP2009/005821

(30) EP, 08015495.8 du 03.09.2008

(73) NOVATEC BIOSOL AG.  
Herrenstrasse 30,  
76133 Karlsruhe  
ALLEMAGNE.

(74) Maître N. E. Djelliout

(54) **INSTALLATION HÉLIOTHERMIQUE**

(57) L'invention vise à augmenter l'efficacité d'une installation héliothermique. A cet effet, sur la couverture du récepteur surélevé, un robot de mesure est monté mobile dans le sens longitudinal, ce robot étant destiné à mesurer, le long du récepteur, la répartition de la densité du rayonnement orienté vers le tube récepteur, et à vérifier ainsi si les réflecteurs de l'installation sont correctement placés.

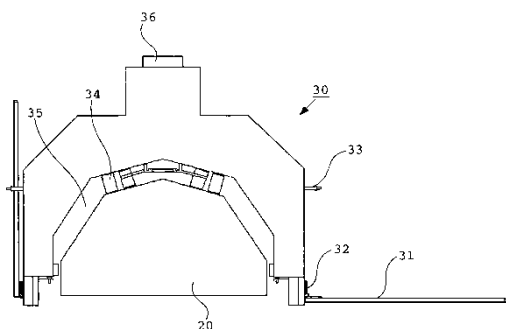

Fig. 2

(11) 7709 (22) 03 Août 2009

(21) PCT/EP2009/060061

(30) EP, 08161765.6 du 04.08.2008  
US, 61/161,627 du 19.03.2009

(73) NOVARTIS AG.  
Lichtstrasse 35,  
CH-4056 Basel  
SUISSE.

(74) Maître A. Boukrami

(54) **COMPOSÉS ORGANIQUES**

(57) La présente invention porte sur des composés représentés par la Formule (I)

dans laquelle X, R<sup>1</sup>, R<sup>2</sup>, R<sup>3</sup>, R<sup>4</sup> et R<sup>5</sup> sont tels que définis dans la description, lesquels sont utiles pour le traitement de maladies qui répondent à des médiateurs des récepteurs CXCR2. L'invention porte également sur des compositions pharmaceutiques qui contiennent les composés et sur des procédés pour la fabrication des composés.

(11) 7710 (22) 29 Juillet 2009

(21) PCT/EP2009/059807

(30) EP, 08161757.3 du 04.08.2008

(73) POLICHEM SA.  
Val Fleuri, 50  
L-1526 Luxembourg  
LUXEMBOURG.

(74) Maître A. Boukrami

(54) **FORMULATIONS LIQUIDES FILMOGÈNES POUR LA LIBÉRATION D'UN MÉDICAMENT SUR LES CHEVEUX ET LE CUIR CHEVELU**

(57) La présente invention concerne des compositions liquides qui contiennent du chitosane, un dérivé du chitosane ou un sel physiologiquement acceptable de ceux-ci, qui forment un film après leur application sur le cuir chevelu et/ou les cheveux, utiles pour l'administration de produits actifs sur la surface du cuir chevelu et sur les cheveux.

(11) 7711 (22) 03 Juillet 2009

(21) PCT/IT2009/000345

(30) IT, BS2008U000025 du 01.08.2008  
IT, BS2009U000006 du 06.03.2009

(73) ANIMA DESIGN S.R.L.  
Piazzetta A. B. Michelangeli, 1 I-25020  
Poncarale, Brescia  
ITALIE.

(74) Maître A. Boukrami

(54) **PROTECTION EXTÉRIEURE POUR CERCUEILS, SARCOPHAGES, URNES FUNÉRAIRES ET ANALOGUES**

(57) La présente invention concerne une protection extérieure pour cercueils, sarcophages, urnes funéraires

et analogues, dont la particularité réside en ce qu'elle comprend au moins un film adhésif (2) qui peut être appliqué de façon uniforme sur toute la surface extérieure d'un cercueil (3) ou analogue.

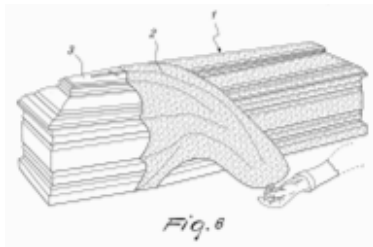

(11) 7712 (22) 07 Juillet 2009

(21) PCT/US2009/053136

(30) US, 61/218,627 du 19.06.2009  
US, 61/169,801 du 16.04.2009  
US, 61/087,294 du 08.08.2008

(73) GLAXO GROUP LIMITED.  
Glaxo Wellcome House, Berkeley Avenue  
Greenford, Middlesex UB6 0NN  
GRANDE BRETAGNE.

(74) Maître Abu-Ghazaleh Intellectual Property

(54) TRAITEMENT DE MALADIE AUTO-  
IMMUNE ET INFLAMMATOIRE

(57) La présente invention concerne de nouveaux procédés de traitement de la sclérose en plaques et d'autres maladies auto-immunes ou troubles inflammatoires, et des antagonistes, comprenant des protéines de liaison isolées pour une utilisation dans les nouveaux procédés. La présente invention concerne en outre un procédé de traitement de la sclérose en plaques comprenant la neutralisation de l'activité biologique de IL-7 par liaison à CD127 ou IL-7. Les protéines de liaison isolées peuvent également neutraliser l'activité biologique de TSLP.

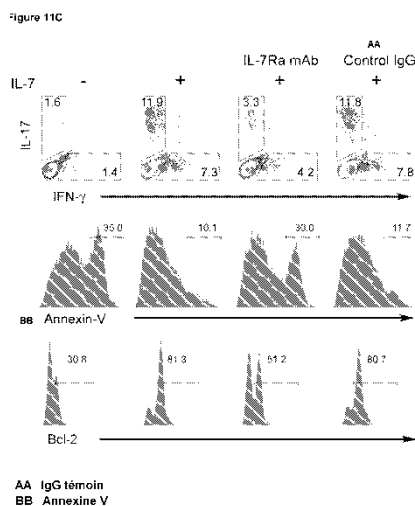

(11) 7713 (22) 15 Septembre 2009

(21) PCT/EP2009/006670

(30) EP, 08016236.5 du 15.09.2008  
US, 61/096,964 du 15.09.2008

(73) PRIAXON AG.  
Gmunder Strasse 37-37a 81379 Munich  
ALLEMAGNE.

(74) Maître Abu-Ghazaleh Intellectual Property

(54) PYRROLIDINE-2-ONES COMME LIGANDS  
DE HDM2

(57) La présente invention porte sur des composés de la formule (I) ou (Ia)

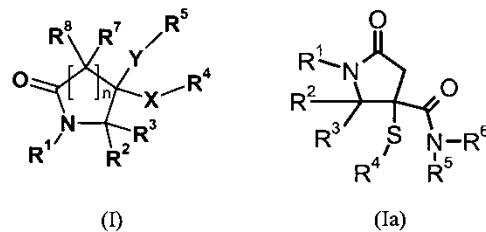

qui sont des ligands se liant à la protéine HDM2, induisant l'apoptose et inhibant la prolifération, et ayant une utilité thérapeutique dans la thérapie et la prévention de cancers. Les composés de la formule (I) ou (Ia) peuvent être utilisés comme agents thérapeutiques pour traiter un accident vasculaire cérébral, un infarctus du myocarde, une ischémie, une défaillance multiviscérale, une lésion médullaire, la maladie d'Alzheimer, une lésion provenant d'événements ischémiques et une maladie valvulaire cardiaque dégénérative. De plus, les composés de la formule (I) ou (Ia) peuvent être utilisés pour diminuer les effets secondaires provoqués par des agents anticancéreux cytotoxiques, un rayonnement et pour traiter des infections virales.

(11) 7714 (22) 08 Octobre 2009

(21) PCT/FR2009/001191

(30) FR, 08/05597 du 10.10.2008

(73) LAFARGE  
61, Rue des Belles Feuilles F-75116 Paris  
FRANCE.

(74) Maître Abu-Ghazaleh Intellectual Property

(54) COMPOSITION À BASE DE MATÉRIAU  
HYDRAULIQUE ET/OU POUZZOLANIQUE

(57) La présente invention a pour objet un mélange comprenant au moins un matériau hydraulique et/ou



pouzzolanique et au moins un polymère cationique hydrosoluble, ledit polymère cationique présentant une densité de charges cationiques supérieure à 0,5 meq/g et une viscosité intrinsèque inférieure à 1 dl/g, ledit matériau hydraulique et/ou pouzzolanique n'étant pas un clinker, ni du calcaire, ni du gypse, ni du sulfate de calcium, ni du sulfate de calcium anhydre, ni du sulfate de calcium semihydraté, ni du plâtre, ni de la chaux La présente invention a également pour objet une composition hydraulique et un objet durci comprenant ledit mélange.

(11) 7715 (22) 07 Août 2009

(21) PCT/EP2009/060265

(30) US, 61/087,777 du 11.08.2008

(73) GLAXOSMITHKLINE LLC.  
One Franklin Plaza 200 North 16<sup>th</sup> Street  
Philadelphia, PA 19102  
ETATS-UNIS D'AMÉRIQUE.

(74) Maître Abu-Ghazaleh Intellectual Property

(54) DÉRIVÉS PURINES DESTINÉS À ÊTRE UTILISÉS DANS LE TRAITEMENT DE MALADIES ALLERGIQUES, INFLAMMATOIRES ET INFECTIEUSES

(57) La présente invention concerne des composés de formule (I) :

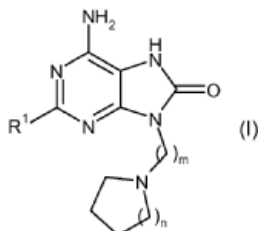

dans laquelle R<sup>1</sup> représente un alkylamino en C<sub>1</sub> à C<sub>6</sub>, un alcoxy en C<sub>1</sub> à C<sub>6</sub>, ou un cycloalkyloxy en C<sub>3</sub> à C<sub>7</sub>; m représente un entier ayant une valeur de 3 à 6; n représente un entier ayant une valeur de 0 à 4; et des sels de ceux-ci qui induisent l'interféron humain. Les composés qui induisent l'interféron humain peuvent être utiles dans le traitement de divers troubles, par exemple le traitement de maladies allergiques et autres états inflammatoires, par exemple la rhinite allergique et l'asthme, le traitement de maladies infectieuses et du cancer, et peuvent également être utiles comme adjuvants de vaccins.

(11) 7716 (22) 28 Août 2009

(21) PCT/JP2009/065038

(30) JP, 2008-222490 du 29.08.2008

(73) UNICHARM CORPORATION.  
182, Shimobun, Kinsei-cho, Shikokuchuo-shi,  
Ehime 7990111  
JAPON.

(74) Maître Abu-Ghazaleh Intellectual Property

(54) PROCÉDÉ DE FABRICATION D'ARTICLE ABSORBANT

(57) La présente invention concerne un procédé de fabrication d'article absorbant comprenant une étape de formation d'une partie jambe pour la formation de zones de partie jambe (1D) dans une bande (10) alimentée en continu dans le sens machine (MD) dans un dispositif de transport, et comprenant également une étape de pliage qui, après l'étape de formation de partie de jambe, réalise le pliage double de la bande de sorte qu'une seconde demi-zone (12) se trouvant de l'autre côté se rapproche sensiblement ou se superpose à première demi-zone (11) sur un côté de l'axe dans le sens travers (CD). L'étape de pliage est configurée de sorte que la première demi-zone (11) soit transportée sur une bande transporteuse (122) entraînée dans un état dans lequel la bande transporteuse est horizontale par rapport à la surface sur laquelle le dispositif de transport (dispositif de pliage (100), par exemple) est installé et de sorte que la seconde demi-zone (12) soit repliée vers le côté de première demi-zone (11) par un moyen de guidage (140) pour guider la seconde demi-zone (12).

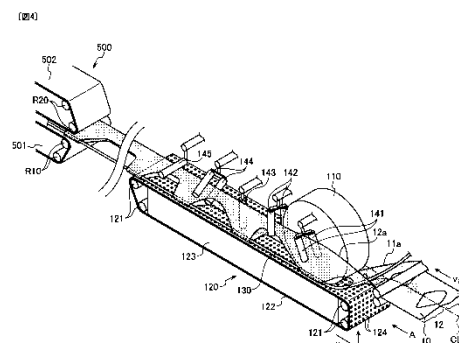

(11) 7717 (22) 11 Juin 2009

(21) PCT/JP2009/060696

(30) JP, 2008-154990 du 13.06.2008  
JP, 2008-271689 du 22.10.2008  
JP, 2009-103616 du 22.04.2009

(73) SHIONOGI & CO., LTD.  
1-8, Doshomachi 3-chome, Chuo-ku, Osaka-shi,  
Osaka 5410045  
JAPON.

(74) Maître M. Sator

(54) DÉRIVÉ HÉTÉROCYCLIQUE CONTENANT DU SOUFRE AYANT UNE ACTIVITÉ INHIBANT LA β-SÉCRÉTASE

(57) L'invention concerne un composé représenté par la formule (I),

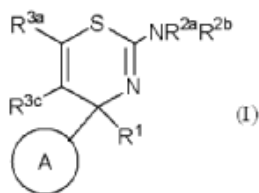

un sel pharmaceutiquement acceptable du composé, ou un solvate du composé ou le sel pharmaceutiquement acceptable de celui-ci; et d'autres composés, qui peuvent être utilisés comme agents thérapeutiques pour des maladies induites par la production, la sécrétion et/ou le dépôt de protéine amyloïde  $\beta$ . [Dans la formule, le cycle A représente un groupe carbocyclique qui peut avoir un substituant, ou un groupe hétérocyclique qui peut avoir un substituant;  $R^1$  représente un groupe alkyle inférieur qui peut avoir un substituant, ou analogues;  $R^{2a}$  et  $R^{2b}$  représentent indépendamment un atome d'hydrogène, un groupe alkyle inférieur qui peut avoir un substituant, ou analogues; et  $R^{3a}$  et  $R^{3c}$  représentent indépendamment un atome d'hydrogène, un atome d'halogène, un groupe hydroxy, un groupe alkyle inférieur qui peut avoir un substituant, ou analogues].

(11) 7718 (22) 02 Juillet 2009

(21) PCT/EP2009/004770

(30) EP, 08290694.2 du 15.07.2008

(73) SANOFI-AVENTIS  
174, Avenue de France, F-75013 Paris  
FRANCE.

(74) Maître M. Sator

(54) OXAZOLOPYRIMIDINES EN TANT QU'AGONISTES DES RÉCPTEURS EDG-1

(57) La présente invention porte sur des composés oxazolopyrimidines représentés par la formule I

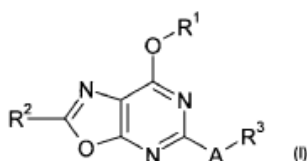

dans laquelle A,  $R^1$ ,  $R^2$  et  $R^3$  sont définis comme indiqué dans les revendications. Les composés représentés par la formule I modulent l'activité du récepteur Edg-1 et en particulier sont des agonistes de ce récepteur et sont utiles pour le traitement de maladies telles que l'athérosclérose, l'insuffisance cardiaque ou une maladie oblitérante artérielle périphérique, par exemple. L'invention porte en outre sur des procédés pour la fabrication de composés représentés par la

formule I, sur leur utilisation, en particulier comme ingrédients actifs dans des produits pharmaceutiques, et sur des compositions pharmaceutiques les comprenant.

(11) 7719 (22) 03 Juillet 2009

(21) PCT/PT2009/000039

(30) PT, 104125 du 04.07.2008

(73) SPWS - SCIENTIFIC PAVEMENT WORLD SYSTEMS, LDA.  
Avenida Conde valbom 116,  
7° andar 1050-070 Lisboa  
PORTUGAL.

(74) Maître A. Boukrami

(54) SYSTÈME DE FONDATIONS MONOLITHIQUES AVEC REVÊTEMENT DE SOL EN HOMOPOLYMÈRE /AGRÉGAT RÉSISTANT DE CONFIGURATION SEMI-CONTINUE

(57) La présente invention concerne un système de fondations monolithiques (1) avec revêtement de sol en homopolymère / agrégat résistant de configuration semi-continue, faisant appel à un revêtement de sol doté d'éléments (5) de transfert de charge pour introduire des raccords. Le système est essentiellement caractérisé en ce qu'il comporte des fondations (1) comprenant des blocs de polystyrène expansé à haute densité, qui supportent un revêtement de sol semi-continu en béton au ciment, le coffrage du revêtement de sol étant formé par les blocs de polystyrène des fondations. Chacune des plaques (5) de transfert de charge est constituée de deux ancres (6) dotées de deux barres (7) d'armature servant à l'alignement d'un introducteur (8) de raccords, et d'une rotule (9) qui, sous l'effet du moment de soutien de la charge, pivote dans le sens antihoraire et, sous l'effet du moment de soutien généré par les plaques de transfert de charge, pivote dans le sens horaire. Ladite rotule libère les dalles (4) en béton des contraintes causées par la flexion /la traction sous l'effet du moment de transfert de charge, évitant aux fondations d'être affectées par des moments fléchissants résultant de la charge et faisant ainsi en sorte que la dalle (4) travaille essentiellement sous contraintes de compression. L'existence desdites rotules permet d'obtenir les fondations au moyen desdits blocs de polystyrène.

(11) 7720 (22) 07 Août 2009

(21) PCT/EP2009/005892

(30) IT, MI2008A 001604 du 09.09.2008

(73) ENI S.P.A.  
Piazzale E. Mattei 1 I-00144 Rome  
ITALIE.

(74) Maître Abu-Ghazaleh Intellectual Property

(54) **PROCÉDÉ POUR LA PURIFICATION D'UN FLUX AQUEUX PROVENANT DE LA RÉACTION DE FISCHER-TROPSCH**

(57) La présente invention concerne un procédé pour la purification d'un flux aqueux provenant de la réaction de Fischer-Tropsch qui comprend : le chargement dudit flux aqueux contenant les sous-produits organiques de la réaction vers une ou plusieurs unités de pervaporation, lesdites une ou plusieurs unités de pervaporation comprenant au moins une membrane de pervaporation polymère, de manière à obtenir deux flux de sortie : - un flux aqueux (i) enrichi en alcools ayant de 1 à 8 atomes de carbone, de préférence de 2 à 4 atomes de carbone ; - un flux aqueux (ii) enrichi en eau.

Fig. 1

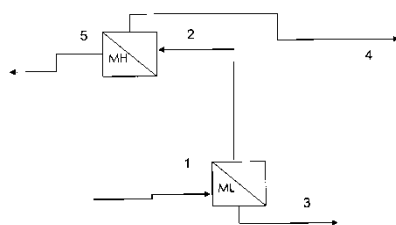

(11) 7721 (22) 04 Septembre 2009

(21) PCT/FR2009/001058

(30) FR, 08/04851 du 04.09.2008

(73) LM ENVIRONMENT  
211, Rue de la Convention F-07015 Paris  
FRANCE.

(74) Maître M. Sator

(54) **DISPOSITIF D'HOMOGÉNÉISATION DES BOUES POUR DIGESTEUR ANAÉROBIE**

(57) La présente invention concerne le traitement des eaux usées. L'invention se place dans le domaine des stations d'épuration, particulièrement des digesteurs anaérobies, très, particulièrement des digesteurs anaérobies infiniment mélangés. Plus particulièrement, l'invention porte sur un dispositif d'homogénéisation des boues pour les digesteurs anaérobies qui sont utilisés dans les procédés de digestion anaérobie pour le traitement des boues des eaux usées domestiques et industrielles.

(11) 7722 (22) 28 Novembre 2010

(21) 100731

(73) Monsieur CHACHOURI Abdelwahab  
Cité des Rosiers, 156 Logements Bâtiment A3,  
Mohammedia, Alger  
ALGERIE.

(54) **FUSIL DE SAUVETAGE DANS LES PLAGES**

(57) la présente d'invention concerne un fusil de sauvetage dans les plages. Grâce a ce fusil de sauvetage on peut gagnée beaucoup de temps pour secourir un noyer il suffit au premier signe du noyer le maitre nageur engage le papillon dans le tube du fusil et tire en direction du noyer.

(11) 7723 (22) 04 Août 2009

(21) PCT/EP2009/060094

(30) EP, 08161930.6 du 06.08.2008  
EP, 09150553 du 14.01.2009  
US, 61/205,096 du 14.01.2009

(73) NOVARTIS AG.  
Lichtstrasse 35, CH-4056 Basel  
SUISSE.

(74) Maître A. Boukrami

(54) **DÉRIVÉS DE PYRAZOLO [5,1-B] OXAZOLE EN TANT QU'ANTAGONISTES DE CRF1**

(57) L'invention porte sur des dérivés de pyrazolo [5,1-b] oxazole de structure I

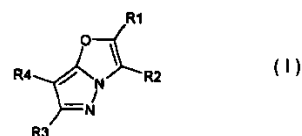

utiles en tant qu'antagonistes des récepteurs du facteur de libération de la corticotropine (CRF<sub>1</sub>).

(11) 7724 (22) 05 Août 2009

(21) PCT/EP2009/060150

(30) EP, 08162006.4 du 07.08.2008  
EP, 09150543.8 du 14.01.2009  
US, 61/205,139 du 14.01.2009

(73) NOVARTIS AG.  
Lichtstrasse 35, CH-4056 Basel  
SUISSE.

(74) Maître A. Boukrami

(54) **DÉRIVÉS DE CYCLOHEXYLAMIDE ET LEUR UTILISATION EN TANT QU'ANTAGONISTES DES RÉSPTEURS DE CRF-1**

(57) L'invention porte sur des dérivés de cyclohexylamide utiles en tant qu'antagonistes des récepteurs du facteur de libération de la corticotropine (CRF<sub>1</sub>).

(11) 7725 (22) 17 Septembre 2009

(21) PCT/EP2009/062037

(30) EP, 08450140.2 du 17.09.2008

(73) BDI-BIOENERGY INTERNATIONAL AG.  
Parking 18 A-8074 Grambach/Graz  
AUTRICHE.

(74) Maître Abu-Ghazaleh Intellectual Property

(54) PROCÉDÉ D'EXTRACTION DE COMBUSTIBLES OU DE CARBURANTS

(57) L'invention concerne un procédé d'extraction de combustible ou de carburant par craquage thermique d'une huile lourde en présence d'une biomasse humide contenant des hydrocarbures, selon lequel l'huile lourde est chauffée jusqu'à pyrolyse de la biomasse contenant des hydrocarbures, les combustibles ou carburants étant ainsi formés, séparés de l'huile lourde chauffée et ensuite condensés. Ledit procédé se implique l'utilisation d'une biomasse contenant des hydrocarbures dont la teneur en humidité représente au plus 1,0 % en poids de la biomasse.

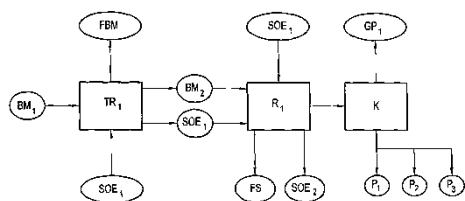

Fig. 1

(11) 7726 (22) 07 Septembre 2009

(21) PCT/FR2009/051679

(30) FR, 08 55980 du 05.09.2008

(73) Monsieur MOURE Alain  
54BD Aristide Briand, Escalier D,  
F-77000 Melun  
FRANCE.

(74) Maître M. Sator

(54) SYSTÈME DE CHAUFFAGE AVEC RÉCUPÉRATION DE CHALEUR DES EAUX USÉES OPTIMISÉE

(57) Système de chauffage avec récupération de chaleur d'eaux usées, du type comprenant une pompe à chaleur, une cuve (10) de retenue des eaux usées comprenant une enveloppe (34) délimitant un volume interne de retenue (36) des eaux usées, et un échangeur de chaleur (26, 28) pour récupérer des calories dans la cuve de retenue (10) et les utiliser dans la pompe à chaleur. La cuve de retenue (10) comprend au moins

une chicane (44) s'étendant dans le volume de retenue (36) et divisant la cuve de retenue (10) en une pluralité de compartiments (46) et définissant avec l'enveloppe (34) un trajet de cheminement des eaux usées contournant les chicanes (44) et passant dans les compartiments (46). L'échangeur de chaleur (26, 28) est disposé de façon à récupérer des calories dans au moins deux compartiments (46).

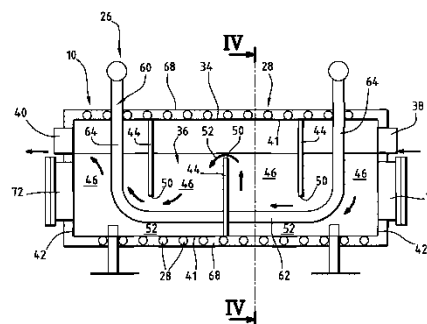

FIG. 2

(11) 7727 (22) 15 Septembre 2009

(21) PCT/FR2009/051729

(30) FR, 08/05062 du 16.09.2008

(73) SANOFI-AVENTIS  
174, Avenue de France, F-75013 Paris  
FRANCE.

(74) Maître Abu-Ghazaleh Intellectual Property

(54) PROCÉDE DE PREPAATION DU 1,6:2,3-DIANHYDRO-BETA-D- MANNOPYRANOSE

(57) Procédé de préparation du 1,6:2,3-dianhydro-β-D-mannopyranose, caractérisé en ce qu'il comprend une étape de cyclisation du composé C

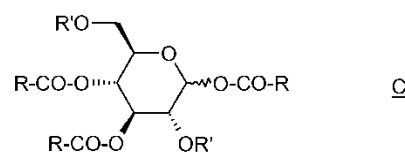

dans lequel R représente un groupe alkyle et R' représente un agent activant, dans un mélange alcool/alcoolate en conditions anhydres.

(11) 7728 (22) 30 Juillet 2009

(21) PCT/EP2009/005521

(30) DE, 10 2008 038 611.1 du 12.08.2008

(73) W.C. HERAEUS GMBH.  
Heraeusstrasse 12-14 63450 Hanau  
ALLEMAGNE.

(74) Maître A. Boukrami

(54) FIBRES MÉTALLIQUES POUR NON-TISSÉS CATALYTIQUES

(57) L'invention concerne une fibre métallique à base d'un ou plusieurs éléments du groupe platine, palladium, rhodium, ruthénium ou iridium, contenant 0 à 30 % en poids d'un ou plusieurs éléments d'alliage supplémentaires du groupe nickel, cobalt, or, rhénium, molybdène et tungstène. La fibre selon l'invention contient également 1 à 500 ppm en poids de bore ou de phosphore. L'invention concerne également un non-tissé ou une toile notamment destiné à la fabrication d'oxyde d'azote ou d'acide cyanhydrique, composé de telles fibres. Pour la fabrication de fibres à base de métaux précieux, contenant jusqu'à 30 % en poids de métaux d'alliage supplémentaires, le point de fusion du métal est réduit d'au moins 400 °C par alliage de bore ou de phosphore avant étirage des fibres, par étirage des fibres à partir d'une matière en fusion, et le bore ou le phosphore sont retirés à nouveau des fibres.

(11) 7729 (22) 10 Août 2009

(21) PCT/EP2009/060351

(30) US, 61/088,156 du 12.08.2008

(73) NOVARTIS AG.  
Lichtstrasse 35, CH-4056 Basel  
SUISSE.

(74) Maître A. Boukrami

(54) PROCÉDÉS DE PRÉPARATION D'ESTER MÉTHYLIQUE D'ACIDE 4-OXO-OCTAHYDRO-INDOLE-1-CARBOCYLIQUE ET DE SES DÉRIVÉS

(57) La présente invention porte sur un procédé de production d'ester méthylique d'acide (3aR, 4S,7aR)-4-hydroxy-4-m-tolyethynyl-octahydro-indole-1-carboxylique (I), d'énantiomères d'ester (2-chloroéthyl) (3-oxocyclohexyl)-alkylique de l'acide carbamique (II) et d'énantiomères de 1-carbalcoxy-4-cétoperhydroindole (III).

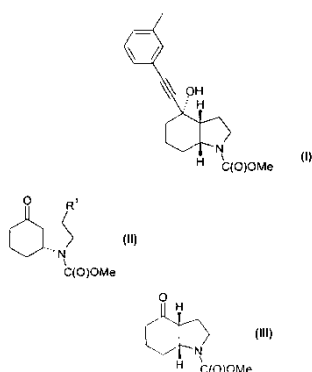

(11) 7730 (22) 23 Juillet 2009

(21) PCT/DK2009/050188

(30) DK, PA 2008 01073 du 06.08.2008

(73) VESTERGAARD FRANDSEN SA.  
Chemin Messidor 5-7 CH-1006 Lausanne  
SUISSE.

(74) Maître A. Boukrami

(54) MATRICE POLYMÈRE INSECTICIDE COMPRENANT DU PBO ET DE LA DM

(57) L'invention concerne une matrice polymère insecticide comprenant du PBO et de la DM. L'invention concerne une matrice polymère insecticide comprenant du butoxyde de pipéronyle (PBO) et de la deltaméthrine (DM), le rapport entre la teneur en PBO et la teneur en DM en termes de poids étant supérieur à 3,5.

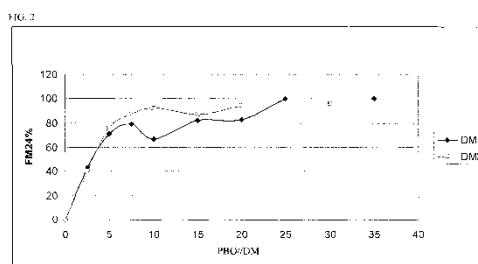

(11) 7731 (22) 11 Août 2009

(21) PCT/US2009/053358

(30) US, 61/088,382 du 13.08.2008  
US, 61/164,501 du 30.03.2009

(73) NOVARTIS AG.  
Lichtstrasse 35, CH-4056 Basel  
SUISSE.

(74) Maître A. Boukrami

(54) TRAITEMENT DE L'HYPERTENSION ARTÉRIELLE PULMONAIRE

(57) La présente invention concerne l'utilisation du 4-(4-méthylpipérazin-1-yl-méthyl)-N-[4-méthyl-3-(4-pyridin-3-yl)pyrimidin-2-ylamino]phényl]-benzamide ou de l'un de ses sels pharmaceutiquement acceptables ou d'un pyrimidylaminobenzamide de formule I

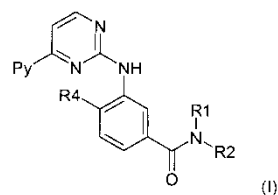

dans laquelle les radicaux et les symboles sont tels que définis dans ce document, ou de l'un de ses sels pharmaceutiquement acceptables, pour la fabrication d'un médicament destiné au traitement de l'hypertension artérielle pulmonaire (HAP), spécialement chez les patients pour lesquels un traitement antérieur de la HAP a échoué.

(11) 7732 (22) 08 Septembre 2009

(21) PCT/FR2009/051690

(30) FR, 0856044 du 09.09.2008

(73) CASTEL, JEAN-LOUIS  
12, Rue de la Croix du Bourdon,  
F-86000 Poitiers  
FRANCE.

(74) Maître M. Sator

(54) VOLET ORIENTABLE D'UN DISPOSITIF DE COUVERTURE

(57) L'objet de l'invention est un volet orientable (10), destiné à la réalisation d'un dispositif de couverture, comprenant un profilé (12) en matériau translucide de longueur L1 et d'axe longitudinal A1 autour duquel ledit volet (10) est articulé en rotation, et au moins une lame (14) en matériau opaque de longueur L2, L2 au plus égale à L1, et d'axe longitudinal A2, A2 parallèle à A1, autour duquel ladite lame (14) est articulée en rotation par rapport audit volet.

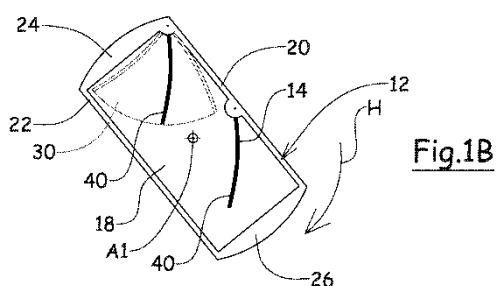

(11) 7733 (22) 09 Mars 2011

(21) 110180

(73) LABORATOIRE DE RECHERCHE SUR L'ELECTRIFICATION DES ENTREPRISES INDUSTRIELS  
Université M'hamed Bougara de Boumerdès,  
Avenue de l'Indépendance, 35000 Boumerdès  
ALGERIE.

(54) DISPOSITIF DE DÉTECTIONS AUTOMATIQUE DE FRAUDE POUR LES COMPTEURS ÉLECTRONIQUES INTELLIGENTS D'ÉNERGIE ÉLECTRIQUE DE TYPE MONOPHASÉ ET A BASSE TENSION

(57) Le dispositif intelligent de détection de fraude intégré au compteur électronique d'énergie électrique monophasé et à basse tension consiste à effectuer une surveillance en temps réel qui permet de détecter de façon précoce les cas de fraude, chose qui représente un des moyens sûrs pour contribuer à la diminution des pertes non technique dans les réseaux de distribution de l'énergie électrique. A cet effet nous avons intégré au compteur d'énergie électrique monophasé un système de traitement et d'interprétation des signaux délivrés par les différents capteurs, détectant la présence de fraude. Par ailleurs ce dispositif intelligent permet d'une part, la détection de fraude et d'autre part, l'interprétation de ces cas de fraudes en vue de déclencher un protocole affichant le cas fraude détecté sur l'afficheur du compteur, activant une lampe témoin (LED) intégré à la carte électronique du compteur, informant la plate forme informatique Sonelgaz de l'acte de fraude détecté, et sectionnant le courant électrique alimentant le consommateur (option).

(11) 7734 (22) 08 Mars 2011

(21) 110182

(73) Monsieur ALIDRA Ferhat  
Cité Frère Ayachi, Bâtiment 49 N° 02,  
Filfila 21100, Skikda  
ALGERIE

(54) TRANSFORMATION DU MOUVEMENT ROTATIF AU MOUVEMENT COMPOSÉ EN FORME DE HUIT, DANS UN ESPACE MI-TRIDIMENSIONNEL, POUR PRODUIRE UNE FORCE UNIDIRECTIONNELLE ACCELÉRATRICE ET SANS RÉACTION

(57) le principe de cette invention est de faire mouvoir des masses symétriques deux, qui font un parcours en forme de huit dans un espace mi-tridimensionnel, à partir du mouvement rotatif composé, cet mouvement génère une force centrifuge asymétrique, par rapport à l'autre moitié, elle fait apparaître une force libre et sans réaction et accélératrice du mouvement son potentiel se base sur la compensation de la deux force demandée, par une vitesse de rotation adéquate, cette méthode nous y donne la possibilité de générer une force depuis la vitesse, l'invention ne nécessite pas d'efforts supplémentaires lors de son travail, sauf en cas d'un effet inertiel, qui change l'accélération du mouvement, cette invention c'est une technique verte bienveillant à l'environnement, pour produire l'énergie et la force, et combattre la gravité, et de voyager à des vitesses illimités par l'intermédiaire du temps d'accélération de la vitesse.

(11) 7735 (22) 02 Septembre 2009

(21) PCT/US2009/055785

(30) US, 61/094,841 du 05.09.2008  
US, 61/197,065 du 22.10.2008

(73) ACUCELA, INC.  
21720 23rd Drive SE Suite 120 Bothell,  
Washington 98021  
ETATS-UNIS D'AMÉRIQUE.

(74) Maître Abu-Ghazaleh Intellectual Property

(54) COMPOSANTS À LIAISON SOUFRE  
POUR LE TRAITEMENT DE MALADIES  
ET DE TROUBLES OPHTALMIQUE

(57) La présente invention porte sur des composés à liaison soufre, sur des compositions pharmaceutiques contenant lesdits composés et sur des méthodes de traitement de maladies et de troubles ophtalmiques, tels que la dégénérescence maculaire liée à l'âge et la maladie de Stargardt, à l'aide desdits composés et desdites compositions.

Figure 1

AA  
Example 5 in the Human *in vitro* Isomerase Assay

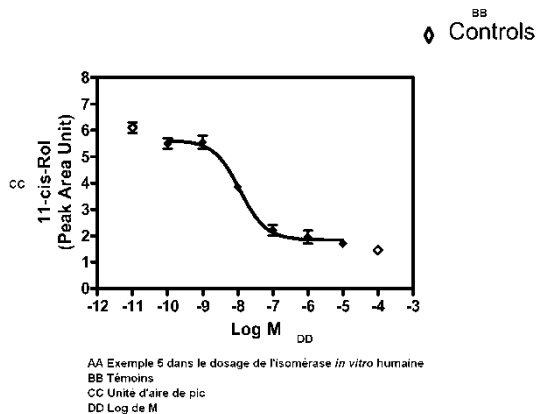

(11) 7736 (22) 15 Octobre 2008

(21) PCT/EP2008/008725

(73) TCTM LIMITED.  
Industriestrasse 26 FL-9491 Ruggell  
LIECHTENSTEIN.

(74) Maître Abu-Ghazaleh Intellectual Property

(54) COMPOSITION DE RÉDUCTION DE LA  
VISCOSITÉ DU PÉTROLE PAR ÉMISSION  
DE GAZ POUR STIMULER LA COUCHE  
PRODUCTIVE D'UN GISEMENT DE  
PÉTROLE

(57) Cette invention concerne un système chimique de compositions de réduction de la viscosité du pétrole par émission de gaz (GEOVDC) pour stimuler la couche productive d'un gisement de pétrole, à savoir des compositions chimiques pour un traitement thermomécanique d'un gisement de pétrole. Plus spécifiquement, cette invention concerne des compositions destinées à initier une réaction chimique dans la zone formant couche productive du gisement de pétrole, afin de produire de la chaleur et d'émettre des

gaz de sorte à améliorer l'extraction du pétrole. L'invention concerne en outre un procédé de traitement thermomécanique d'un gisement de pétrole au moyen de ce système chimique, ainsi qu'un appareil destiné au traitement thermomécanique d'un gisement de pétrole.

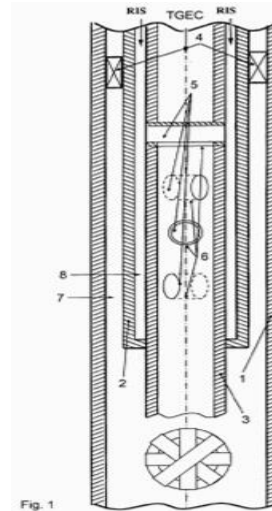

(11) 7737 (22) 21 Octobre 2009

(21) PCT/SE2009/051195

(30) SE, 0802324-4 du 31.10.2008

(73) ECOLEAN RESEARCH & DEVELOPMENT A/S.  
Dampfaergevej 3, 2<sup>nd</sup> Floor DK-2100 Copenhagen  
DANEMARK.

(74) Maître Abu-Ghazaleh Intellectual Property

(54) UNITÉ D'EMBALLAGE, UNITÉ D'EXPÉ-  
DITION ET PROCÉDÉ DE PRODUCTION  
D'UNE UNITÉ D'EMBALLAGE

(57) L'invention concerne une unité d'emballage (4) comprenant un groupe d'emballages (1) remplis d'un produit liquide qui sont de type pliable et comprennent une paroi inférieure et deux parois latérales opposées, lesquels emballages (1) en position verticale ont une forme tronquée vers le haut, caractérisée en ce que les emballages (1) sont placés de sorte que chaque emballage (1) a une paroi latérale faisant face au fond de l'unité d'emballage (4), les emballages (1) sont empilés les uns sur les autres en une pluralité de couches comportant une pluralité d'emballages (1) dans chaque couche, les emballages (1) ayant une orientation alternée dans une première direction et dans une seconde direction opposée à la première et les emballages (1) d'une couche individuelle ayant une orientation uniforme dans la première ou seconde direction, et un élément de recouvrement (5) sous forme d'un film plastique qui entoure au moins partiellement le groupe d'emballages (1) pour offrir une stabilité dimensionnelle à l'unité d'emballage (4), l'élément de recouvrement (5) étant constitué d'une bande de matière plastique sous forme de film qui a été reliée à quatre parties étanches

allongées ou moins pour former ledit film plastique. L'invention concerne également une unité d'expédition et un procédé de fabrication de ladite unité d'emballage.

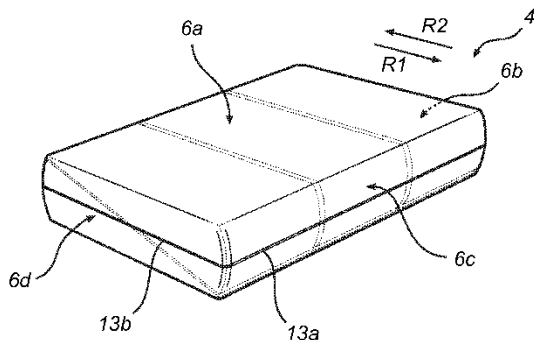

Fig. 2b

(11) 7738 (22) 31 Août 2009

(21) PCT/IN2009/000475

(30) IN, 2046/DEL/2008 du 29.08.2008

(73) Monsieur Hari Shanker Singh.  
C-96, Sector 33, NOIDA-201301, UP  
INDE.

(74) Maître Abu-Ghazaleh Intellectual Property

(54) **INTÉGRATION D'UNE PLURALITÉ DE SERVICES DE GESTION DE BÂTIMENT COLLECTIF ET DE SERVICES DE DOMOTIQUE AVEC UNE PLURALITÉ DE SERVICES DE JEUX MULTIPLES SUR LA BASE D'UN FONCTIONNEMENT DE RÉSEAU D'ACCÈS NEUTRE**

(57) La présente invention porte sur un système et sur un procédé de partage d'une seule fibre éclairée, provenant d'un équipement d'agrégation et se terminant au niveau des ports de fourniture de service de l'unité de réseau optique (ONU) ou vice versa, en créant une pluralité de supports physiques virtuellement sécurisés à l'intérieur de la seule fibre et en dédiant des ports de l'ONU à chaque support physique virtuellement sécurisé selon l'invention pour les services respectifs de multiples fournisseurs de service et pour le transport de ces services respectifs, tout en permettant à chaque fournisseur de service de gérer, de configurer et d'administrer leurs services, contenus et dispositifs finaux respectifs sans changer leur logiciel de gestion de réseau propriétaire et en leur permettant d'effectuer une facturation et d'offrir de façon indépendante à un consommateur final des services de support nécessaires. Les services respectifs offerts par les fournisseurs de service incluent notamment des services de gestion de bâtiment, des services de domotique utilisés dans des

bâtiments collectifs, des services de sécurité et de surveillance et des services communautaires et/ou des services gestion à distance et de domotique, des services vocaux, des services de vidéo et de données, sur la base des technologies IP, TDM/ ATM / VoIP et RF.

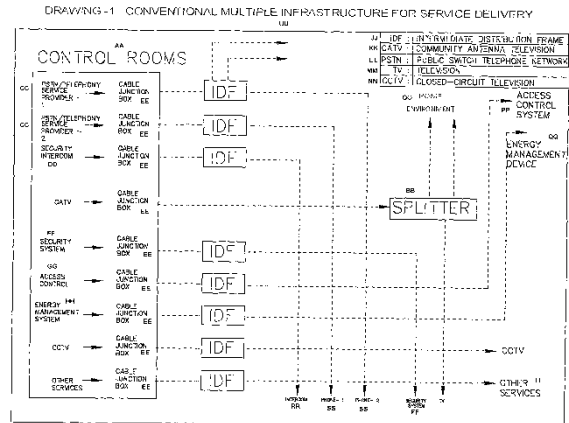

(11) 7739 (22) 03 Septembre 2009

(21) PCT/GB2009/002122

(30) GB, 0816106.9 du 04.09.2008

(73) Monsieur Mantock Paul Lenworth  
95 Evergreen Way, Hayes, Middlesex UB3 2BH  
GRANDE BRETAGNE.

(74) Maître Abu-Ghazaleh Intellectual Property

(54) **CÂBLE DE TRANSMISSION DE SIGNAUX ET DE TRANSFERT DE CHARGE À PERTE DE PUISSANCE NULLE**

(57) L'invention concerne un câble de transmission de signaux et de transfert de charge à perte de puissance nulle comprenant des épaisseurs de matériau électroconducteur (18) alignées et disposées en couches, les unes sur les autres, chacune des couches pouvant être assemblée électriquement pour former une épaisseur quelconque requise. Chacune des couches conductrices est séparée des autres par des couches alternées de matériau diélectrique (19). Les couches conductrices (10-17) sont formées en boucle de charge (20) fermée repliée et en boucle de décharge (20) fermée repliée dotées d'un sommet de pli (22) pour chacune des boucles fermées repliées opposées aux autres. Les extrémités du câble sont séparées l'une de l'autre par un matériau diélectrique (19), ce qui permet d'établir un contact capacitif et de fournir des moyens de transfert de charge électrique de la boucle de charge à la boucle de décharge. La transmission d'un courant alternatif provenant d'une alimentation électrique à un point de transmission, avec une résistance sensiblement nulle, s'effectue au moyen des deux boucles de charge et de



décharge, la puissance d'alimentation provenant d'une alimentation électrique sur une distance donnée à un point de transmission à perte de puissance nulle.

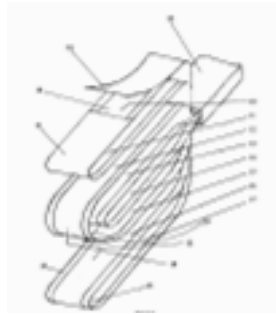

(11) 7740 (22) 28 Août 2009

(21) PCT/IB2009/053773

(73) PFIZER INC.  
235 East 42nd Street, New York,  
New York 10017-755  
ÉTATS-UNIS D'AMÉRIQUE.

(74) Maître M. Sator

(54) DERIVES D'AMIDES D'HETEROARYLES  
ET LEUR UTILISATION COMME  
ACTIVATEURS DE LA GLUCOKINASE

(57) La présente invention porte sur des composés de Formule (1A) qui servent d'activateurs de la glucokinase; sur des compositions pharmaceutiques de ceux-ci; et sur des procédés de traitement de maladies, de troubles, ou d'affections à médiation par la glucokinase. X, Y, Z, R<sup>1</sup>, R<sup>2</sup>, R<sup>3</sup> et R<sup>4</sup> sont tels que spécifiés dans la description.

(11) 7741 (22) 13 Août 2009

(21) PCT/EP2009/060521

(30) EP, PCT/EP2008/060740 du 15.08.2008  
EP, 09160682.2 du 19.05.2009

(73) BOEHRINGER INGELHEIM INTERNATIONAL  
GMBH.  
Binger Str. 173, 52216 Ingelheim am Rhein  
ALLEMAGNE.

(74) Maître M. A. Badri

(54) COMPOSÉS ORGANIQUES POUR LA  
CICATRISATION DE LÉSION

(57) La présente invention concerne la découverte selon laquelle certains inhibiteurs de DPP-4 sont particulièrement appropriés pour la cicatrisation de lésion, de préférence chez des patients diabétiques.

(11) 7742 (22) 21 Juillet 2009

(21) PCT/US2009/051206

(30) US, 61/084,774 du 30.07.2008

(73) HYDROGEN ENERGY INTERNATIONAL  
LIMITED.  
Building One, The Heights, Brooklands,  
Weybridge, Surrey, KT13 ONY  
ROYAUME-UNI

(74) Maître A. Boukrami

(54) ÉMISSION MINIMALE DE GAZ ACIDE  
POUR UN COMPLEXE INTÉGRÉ DE  
GAZÉIFICATION À CYCLE COMBINÉ

(57) La présente invention concerne un procédé de mise en route, de fonctionnement et d'arrêt d'un gazéifieur et un complexe intégré de gazéification à cycle combiné qui émet de faibles quantités de gaz acide tout en réduisant de surcroît la libération de contaminants tels que le monoxyde de carbone, le sulfure d'hydrogène et les oxydes d'azote. Le procédé consiste à effectuer le démarrage avec une charge de départ ne contenant pas de soufre et à éliminer tous les éventuels gaz acides pouvant être rejetés débarrassés de contaminants soufrés avant de rejeter ces gaz dans l'atmosphère.

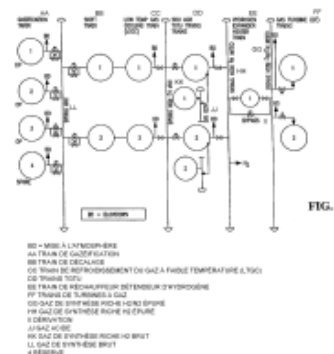

(11) 7743 (22) 17 Août 2009

(21) PCT/EP2009/060592

(30) US, 61/090,018 du 19.08.2008

(73) BOEHRINGER INGELHEIM INTERNATIONAL  
GMBH.  
Binger Strasse. 173, 55216 Ingelheim Am Rhein  
ALLEMAGNE.

(74) Maître M. A. Badri

(54) DABIGATRAN POUR CATHÉTÉRISME  
CARDIAQUE DE CHIRURGIE  
PERCUTANÉE

(57) La présente invention concerne une nouvelle utilisation du dabigatran étéxilate de formule (I)

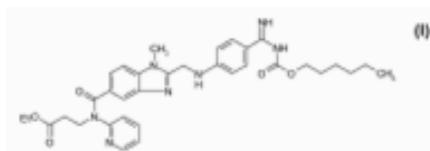

éventuellement sous la forme de ses sels pharmaceutiquement acceptables ainsi que de nouvelles formulations médicamenteuses pouvant être utilisées à cette fin.

(11) 7744 (22) 13 Mars 2011

(21) 110194

(73) SARL BERCU CONSTRUCTING COMPANY,  
6, Boulevard Stiti Ali, Tizi Ouzou  
ALGERIE.

(54) **PROCÉDÉ DE RÉALISATION D'UN  
CONDUIT EN BÉTON**

(57) Il s'agit un procédé de réalisation complètement industriel d'une canalisation (d'un conduit) en béton armé, par emboîtement en mal femelle de tronçon de pièce de 1.2m de forme circulaire et elliptique avec embase de sections de passage allant de 4 à 12 mètres carré. Le procédé comporte des éléments avec réservation du diamètre voulu à la hauteur voulue pour brancher un réseau quelconque, des éléments biseautés pour changement de direction et des cheminées de visite munie d'échelle galvanisées pour l'entretien et l'inspection.

(11) 7745 (22) 11 Août 2009

(21) PCT/US2009/053373

(30) US, 61/224,647 du 10.07.2009  
US, 61/186,673 du 12.06.2009  
US, 61/088,203 du 12.08.2008

(73) ZINFANDEL PHARMACEUTICALS, INC.  
One Science Drive Durham,  
North Carolina 27708  
ETATS-UNIS D'AMÉRIQUE.

(74) Maître M. Sator

(54) **PROCÉDÉ D'IDENTIFICATION DE FAC-  
TEURS DE RISQUE DE MALADIE**

(57) L'invention porte sur un procédé d'identification d'un variant génétique qui est associé au développement d'un état d'intérêt (par exemple, la maladie d'Alzheimer), et sur des variants génétiques ainsi identifiés. L'invention porte également sur des procédés de traitement par un agent actif (par exemple, par un agent actif particulier et/ou à un âge plus précoce), lors de la détection d'un variant génétique décrit ici. Dans certains modes de réalisation, le variant génétique est un polymorphisme de délétion/insertion (DIP) du gène

TOMM40. L'invention porte également sur des kits pour déterminer si un sujet comporte un risque accru de développer la maladie d'Alzheimer à début tardif. L'invention porte en outre sur des kits pour déterminer si un sujet est sensible à un traitement pour un état d'intérêt par un agent actif.

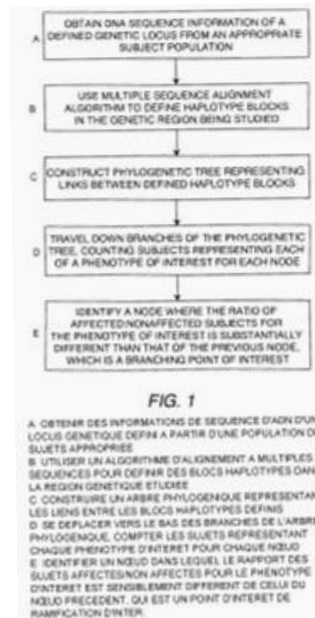

(11) 7746 (22) 03 Août 2009

(21) PCT/US2009/052544

(30) US, 61/086,233 du 05.08.2008

(73) TARGEEN, INC.  
9380 Judicial Drive, San Diego, CA 92121  
ETATS-UNIS D'AMÉRIQUE.

(74) Maître M. Sator

(54) **PROCÉDÉS DE TRAITEMENT DE LA  
THALASSÉMIE**

(57) L'invention concerne un procédé de traitement, d'amélioration ou de retardement d'au moins un symptôme d'une affection génétique du sang, par exemple une affection liée aux drépanocytes ou une thalassémie, chez un patient le nécessitant, qui comprend l'administration d'une quantité thérapeutiquement efficace d'un inhibiteur de Jak2. Elle concerne également en partie un procédé de réduction d'une splénomégalie chez un patient souffrant de thalassémie, qui comprend l'administration d'une quantité thérapeutiquement efficace d'un inhibiteur de Jak2.

(11) 7747 (22) 08 Septembre 2009

(21) PCT/IB2009/053907

(30) FR, 0804940 du 09.09.2008

(73) R+I ALLIANCE  
11, Place Edouard VII, F-75009 Paris  
FRANCE.

(74) Maître M. Sator

(54) **PROCÉDÉ ET DISPOSITIF DE DÉTECTION DE FUITES DANS UNE CONDUITE DE LIQUIDE SOUTERRAINE, NOTAMMENT UNE CONDUITE D'EAU**

(57) Procédé de détection de fuites dans une conduite de liquide souterraine (T), en particulier une conduite d'eau, selon lequel on injecte, par un diffuseur (8), un gaz dans le liquide de la conduite, gaz dont la teneur dans l'atmosphère est faible; et on parcourt en surface le trajet de la conduite avec un système de détection pour mesurer en des points successifs la teneur de l'air en gaz injecté, une teneur anormalement élevée constituant un indice de fuite. On choisit un diffuseur (8) ayant des pores de sortie pour le gaz dont le diamètre moyen est inférieur à 50 µm pour donner des bulles de gaz dont le diamètre est réduit.

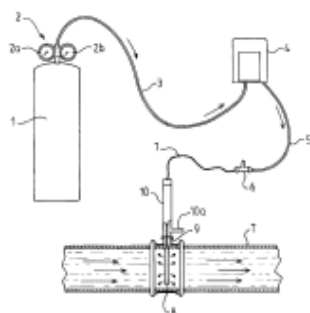

FIG.1

(11) 7748 (22) 17 Septembre 2009

(21) PCT/FI2009/050746

(30) FI, 20085881 du 18.09.2008

(73) JOT AUTOMATION OY.  
Paulaharjuntie 20 FI-90530 Oulu  
FINLANDE.

(74) Maître Abu-Ghazaleh Intellectual Property

(54) **CONFIGURATION D'ADAPTATEUR DE TEST**

(57) L'invention porte sur une plaque de base pour un adaptateur de test pour une utilisation dans des dispositifs de test dans une chaîne de production. La plaque de base comprend une première interface configurée pour se connecter à une partie (4) spécifique d'un produit et configurée pour recevoir et tester un type spécifique de dispositif à tester, et une seconde interface configurée pour se connecter à une partie commune (3)

comprenant des éléments de test communs à divers dispositifs à tester. La plaque de base (1) est une carte de câblage imprimée conçue pour coupler des signaux provenant de la partie commune (3) au dispositif à tester.

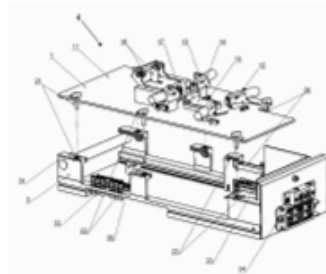

(11) 7749 (22) 16 Septembre 2009

(21) PCT/IB2009/054038

(30) US, 61/097,902 du 18.09.2008

(73) PFIZER LIMITED.  
Ramsgate Road, Sandwich Kent CT13 9NJ  
GRANDE BRETAGNE.

(74) Maître M. Sator

(54) **COMPOSÉS AMIDES UTILES EN THÉRAPIE**

(57) La présente invention concerne un composé de formule (I),

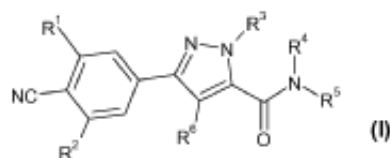

ou un sel ou un solvate pharmaceutiquement acceptables de celui-ci, (I) dans laquelle, R<sup>1</sup> et R<sup>2</sup> représentent chacun indépendamment H, un halogène, CF<sub>3</sub>, un alkyle en C<sub>1</sub> à C<sub>3</sub> ou un alcoxy en C<sub>1</sub> à C<sub>3</sub>; R<sup>3</sup> représente un alkyle en C<sub>1</sub> à C<sub>6</sub>, un cycloalkyle en C<sub>3</sub> à C<sub>6</sub>, un phényle (éventuellement substitués par un ou plusieurs substituants chacun indépendamment choisi parmi R<sup>a</sup>) ou Het (éventuellement substitué par un ou plusieurs substituants chacun indépendamment choisi parmi OH, un oxo, ou un alkyle en C<sub>1</sub> à C<sub>4</sub>); R<sup>4</sup> représente H ou un alkyle en C<sub>1</sub> à C<sub>3</sub>; R<sup>5</sup> représente un alkyle en C<sub>1</sub> à C<sub>6</sub> (éventuellement substitué par un ou plusieurs substituants chacun indépendamment choisi parmi R<sup>b</sup>), un cycloalkyle en C<sub>3</sub> à C<sub>6</sub> (éventuellement substitué par un ou plusieurs substituants chacun indépendamment choisi parmi un oxo ou OH), ou Het<sup>2</sup> (éventuellement substitué par un ou plusieurs substituants chacun indépendamment choisi parmi R<sup>d</sup>); un atome d'oxygène ou 1 atome de soufre, ou (c) 1 atome d'oxygène ou 1 atome de soufre, (éventuellement substitué par un ou plusieurs substituants chacun

indépendamment choisis parmi OH, un oxo ou un alkyle en C<sub>1</sub> à C<sub>4</sub>; et R<sup>6</sup> représente un alkyle en C<sub>1</sub> à C<sub>3</sub> (éventuellement substitué par un ou plusieurs substituants chacun indépendamment choisi parmi R<sup>f</sup>), un cycloalkyle en C<sub>3</sub> à C<sub>5</sub> (éventuellement substitué par un ou plusieurs halogènes), CN ou un halogène; où R<sup>f</sup> représente un halogène ou un phényle. L'invention concerne également des compositions, des procédés de préparation, et des utilisations de celles-ci, par exemple dans le traitement de l'endométriose ou de fibromes utérins.

(11) 7750 (22) 10 Septembre 2009

(21) PCT/IB2009/006794

(30) IT, SA2008A000028 du 12.09.2008

(73) 1- INTERNEW ELECTRONICS S.R.L.; CDA PIANCARDILLO  
37/A, I-85100 Pignola (PZ)  
ITALIE.

2- STMG S.R.L.; C. DA AIA VETERE  
12, I-85050 Satriano DI Lucania (PZ)  
ITALIE.

(74) Maître Abu-Ghazaleh Intellectual Property

(54) SYSTÈME À VECTEUR THERMIQUE POUR CENTRALE ÉLECTRIQUE À CONCENTRATION D'ÉNERGIE SOLAIRE

(57) La présente invention concerne un système à vecteur thermique pour des centrales à concentration solaire, en particulier, pour des centrales à concentration solaire par parabole, à la fois pour une utilisation industrielle et domestique, le système comprenant un vecteur thermique à semi-conducteur. Une centrale à concentration solaire préférée comprend un ou plusieurs capteurs solaires, un échangeur thermique, un accumulateur de chaleur et un circuit de tuyaux de raccordement, le vecteur thermique à semi-conducteur étant poussé à travers ledit circuit par des moyens mécaniques.

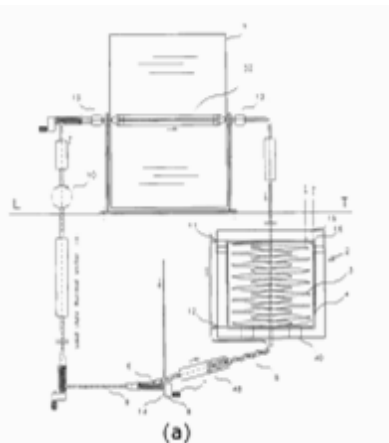

(11) 7751 (22) 27 Octobre 2009

(21) PCT/IP2009/068400

(30) JP, 2008-280828 du 31.10.2008

(73) SHIONOGI & CO., LTD.  
1-8, Doshomachi 3-chome, Chuo-ku,  
Osaka-shi, Osaka 5410045  
JAPON.

(74) Maître Abu-Ghazaleh Intellectual Property

(54) CÉPHALOSPORINE POSSÉDANT UN GROUPE CATÉCHOL

(57) L'invention porte sur un composé de céphème représenté par la formule (I)

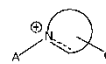
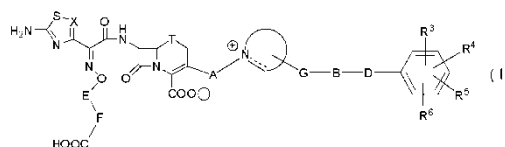

[dans laquelle X représente N, CH ou C-Cl ; T représente S ou similaire ; A et G représentent indépendamment un alkylène inférieur ou similaire ; B représente une simple liaison ou similaire ; D représente une simple liaison, -NR<sup>7</sup>-CO-, -CO-NR<sup>7</sup>-, -NR<sup>7</sup>-CO-NR<sup>7</sup>- ou similaire ; E représente un alkylène inférieur qui peut être substitué ; F représente une simple liaison ou un phénylène qui peut être substitué ; R<sup>3</sup>, R<sup>4</sup>, R<sup>5</sup> et R<sup>6</sup> représentent chacun indépendamment un hydrogène, un halogène, un nitrile ou -OR<sup>8</sup> ; R<sup>8</sup> représente un hydrogène ou similaire ; et un groupe représenté par la formule (II) représente un groupe ammonium quaternaire monocyclique ou à cycles condensés saturé ou insaturé qui possède au moins un atome N et qui peut être substitué, la ligne tiretée représentant une liaison dans le cycle], un ester du composé de céphème, un produit protégé du composé de céphème dans lequel un groupe amino, situé sur le noyau dans la chaîne du côté de la position 7, est protégé, un sel pharmaceutiquement acceptable du composé de céphème, de l'ester ou du produit protégé, ou un solvate du composé de céphème, de l'ester, du produit protégé ou du sel pharmaceutiquement acceptable, qui présente un large spectre antibactérien et en particulier qui présente une activité antibactérienne puissante vis-à-vis de bactéries à Gram négatif produisant de la β-lactamase. L'invention porte également sur une composition pharmaceutique renfermant le composé de céphème, l'ester, le produit

protégé, le sel pharmaceutiquement acceptable ou le solvate.

(11) 7752 (22) 17 Août 2009

(21) PCT/EP2009/060611

(30) EP, 08162517.0 du 18.08.2008

(73) NOVARTIS AG.  
Lichtstrasse 35, CH-4056 Basel  
SUISSE.

(74) Maître A. Boukrami

(54) COMPOSÉS DESTINÉS AU TRAITEMENT DE NEUROPATHIES PÉRIPHÉRIQUES

(57) La présente invention concerne un composé de formule A1 ou A2 en vue d'une utilisation dans le traitement d'une neuropathie périphérique démyélinisante : dans lesquelles A représente COOR<sub>5</sub>, OPO(OR<sub>5</sub>)<sub>2</sub>, PO(OR<sub>5</sub>)<sub>2</sub>, SO<sub>2</sub>OR<sub>5</sub>, POR<sub>5</sub>OR<sub>5</sub> ou 1H-tétrazol-5-yle, R<sub>5</sub> représentant H ou un groupe formant un ester, éventuellement alkyle en C<sub>1</sub> à C<sub>6</sub>; W représente une liaison, un groupe alkylène en C<sub>1</sub> à C<sub>3</sub> ou alcénylène en C<sub>2</sub> à C<sub>3</sub>; Y représente un groupe aryle en C<sub>6</sub> à C<sub>10</sub> ou hétéroaryle en C<sub>2</sub> à C<sub>9</sub>, par exemple hétéroaryle en C<sub>3</sub> à C<sub>9</sub>, éventuellement substitué par 1 à 3 radicaux choisis parmi un atome d'halogène, OH, NO<sub>2</sub>, un groupe alkyle en C<sub>1</sub> à C<sub>6</sub>, alcoxy en C<sub>1</sub> à C<sub>6</sub>; alkyle en C<sub>1</sub> à C<sub>6</sub> substitué par un atome d'halogène et alcoxy en C<sub>1</sub> à C<sub>6</sub> substitué par un atome d'halogène; Z est choisi parmi les formules (I) : où les astérisques de Z indiquent le point de fixation entre -C(R<sub>3</sub>)(R<sub>4</sub>)- et A de formule (Ia) ou (Ib), respectivement; R<sub>6</sub> est choisi parmi un atome d'hydrogène et un groupe alkyle en C<sub>1</sub> à C<sub>6</sub>; et J<sub>1</sub> et J<sub>2</sub> représentent indépendamment un groupe méthylène ou un hétéroatome choisi parmi S, O et NR<sub>5</sub>; où R<sub>5</sub> est choisi parmi un atome d'hydrogène et un groupe alkyle en C<sub>1</sub> à C<sub>6</sub>; et tout alkylène de Z peut être en outre substitué par un à trois radicaux choisis parmi un groupe halogéno, hydroxy, alkyle en C<sub>1</sub> à C<sub>6</sub>; ou R<sub>6</sub> peut être fixé à un atome de carbone de Y pour former un cycle de 5 à 7 chaînons; R<sub>1</sub> représente un groupe aryle en C<sub>6</sub> à C<sub>10</sub> ou hétéroaryle en C<sub>2</sub> à C<sub>9</sub>, par exemple hétéroaryle en C<sub>3</sub> à C<sub>9</sub>, éventuellement substitué par un groupe alkyle en C<sub>1</sub> à C<sub>6</sub>, aryle en C<sub>6</sub> à C<sub>10</sub>, aryl en C<sub>6</sub> à C<sub>10</sub>-alkyle en C<sub>1</sub> à C<sub>4</sub>, hétéroaryle en C<sub>3</sub> à C<sub>9</sub>, hétéroaryl en C<sub>3</sub> à C<sub>9</sub>-alkyle en C<sub>1</sub> à C<sub>4</sub>, cycloalkyle en C<sub>3</sub> à C<sub>8</sub>, cycloalkyl en C<sub>3</sub> à C<sub>8</sub>-alkyle en C<sub>1</sub> à C<sub>4</sub>, hétérocycloalkyle en C<sub>3</sub> à C<sub>8</sub> ou hétérocycloalkyl en C<sub>3</sub> à C<sub>8</sub>-alkyle en C<sub>1</sub> à C<sub>4</sub>; où tout groupe aryle, hétéroaryle, cycloalkyle ou hétérocycloalkyle de R<sub>1</sub> peut être substitué par 1 à 5 groupes choisis parmi un atome d'halogène, un groupe alkyle en C<sub>1</sub> à C<sub>6</sub>, alcoxy en C<sub>1</sub> à C<sub>6</sub> et alkyle en C<sub>1</sub> à C<sub>6</sub> ou alcoxy en C<sub>1</sub> à C<sub>6</sub> substitué par un atome d'halogène; R<sub>2</sub> représente H, un groupe alkyle en C<sub>1</sub> à C<sub>6</sub>, alkyle en C<sub>1</sub> à C<sub>6</sub> substitué par un atome d'halogène, alcénylène en C<sub>2</sub> à C<sub>6</sub> ou alkyne en C<sub>2</sub> à C<sub>6</sub>; et chacun de R<sub>3</sub> et R<sub>4</sub>, indépendamment,

représente H, un atome d'halogène, OH, un groupe alkyle en C<sub>1</sub> à C<sub>6</sub>, alcoxy en C<sub>1</sub> à C<sub>6</sub> ou alkyle en C<sub>1</sub> à C<sub>6</sub> ou alcoxy en C<sub>1</sub> à C<sub>6</sub> substitué par un atome d'halogène; et leurs dérivés N-oxydes ou précurseurs, ou l'un de leurs sels pharmacologiquement acceptables, solvates ou hydrates.

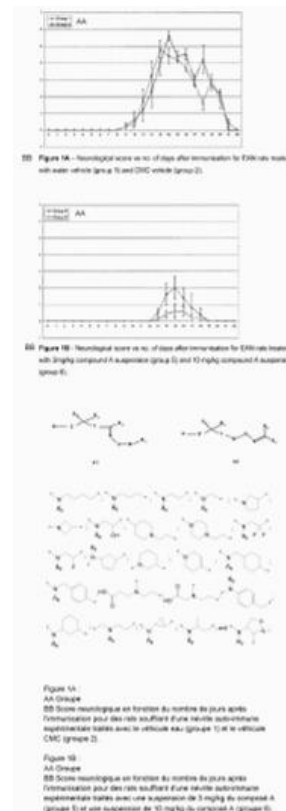

(11) 7753 (22) 20 Août 2009

(21) PCT/US2009/054415

(30) US, 61/091,081 du 22.08.2008  
US, 61/211,698 du 02.04.2009

(73) NOVARTIS AG.  
Lichtstrasse 35, CH-4056 Basel  
SUISSE.

(74) Maître A. Boukrami

(54) UTILISATION D'UN INHIBITEUR DE COX-2 POUR LE TRAITEMENT D'UN TROUBLE DÉPENDANT DE COX-2 CHEZ UN PATIENT QUI NE PORTE PAS D'ALLÈLES HLA ASSOCIÉS À UNE HÉPATOTOXICITÉ

(57) La présente invention concerne une méthode de détermination de la présence d'au moins un allèle HLA, choisi de préférence dans le groupe constitué de DQA1\*0102, DRB1\*1501, DQB1\*0602 et DRB5\*0101, pour évaluer chez un patient le risque de développer une hépatotoxicité après administration de lumiracoxib, un inhibiteur de cox-2. L'invention

concerne également l'utilisation d'une trousse permettant la mise en œuvre de cette méthode. L'invention concerne en outre une méthode de traitement des troubles dépendant de la cyclooxygénase-2 avec le lumiracoxib chez un sujet qui n'est pas porteur d'un ou plusieurs allèles HLA, choisis de préférence dans le groupe constitué de DQA1\*0102, DRB1\*1501, DQB1\*0602 et DRB5\*0101.

(11) 7754 (22) 20 Août 2009

(21) PCT/EP2009/060793

(30) US, 61/091,037 du 22.08.2008

(73) 1- NOVARTIS AG.  
Lichtstrasse 35, CH-4056 Basel  
SUISSE.

2- ASTEX THERAPEUTICS LTD.  
436 Cambridge Science Park, Milton Road,  
Combridge CB4 0QA  
GRANDE BRETAGNE.

(74) Maître A. Boukrami

(54) COMPOSES DE PYRROLOPYRIMIDINE  
EN TANT QU'INHIBITEURS CDK

(57) L'invention concerne des composés concernant des traitements et des thérapies contre des pathologies associées à des protéines kinases. L'invention concerne également des composés utilisés dans le traitement, la prévention ou l'amélioration d'un ou plusieurs symptômes du cancer, des rejets de greffes, et des maladies autoimmunes. De plus, l'invention concerne des méthodes pour moduler l'activité des protéines kinases, telles que la CDK1, CDK2, CDK4, CDK5, CDK6, CDK7, CDK8 et CDK9, à l'aide des composés de l'invention.

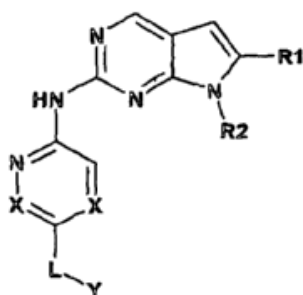

(11) 7755 (22) 20 Mars 2011

(21) 110207

(73) Messieurs HARABI Abdelhamid,  
KARBOUA Noureddine, ACHOUR Slimane  
Laboratoire de Céramiques, Département de  
Physique, Université Mentouri, Constantine 25000  
ALGERIE.

(54) ÉLÉMENT CHAUFFANT A MICRO-ONDE  
A HAUTE TEMPÉRATURE (~1550°C)

(57) La présente invention consiste en la fabrication d'un élément chauffant à base de carbure de silicium SiC et de kaolin capable d'absorber les rayonnements des micro-ondes ( $\geq 2.45\text{Ghz}$ ) et les convertir en chaleurs dans l'intervalle des basses ( $1000^\circ\text{C}$ ) et hautes ( $\geq 1000^\circ\text{C}$ ) températures. Cet élément chauffant (ECMO) est destiné au traitement thermique des matériaux. La technique de chauffage apporté par l'élément chauffant à micro-onde est différente de la technique du scusepteur du fait que ce dernier chauffe le matériau, à traiter, uniquement à basse température. Les avantages obtenus grâce à cette invention sont notamment : Possibilité d'atteindre des vitesses de chauffage élevées allant jusqu'à  $300^\circ\text{C}/\text{minute}$  et une température maximale de  $1550^\circ\text{C}$  en moins de 15 minutes en cas de bonne isolation thermique à base d'alumine ( $\text{Al}_2\text{O}_3$ ) fibreux. Un temps de traitement relativement court. Une économie d'énergie électrique. Un faible coût de fabrication (matériaux de départ bon marché). Facilité de fabrication et d'utilisation.

(11) 7756 (22) 20 Mars 2011

(21) 110209

(73) 1- STIROFERT DOO.  
Sive Jovgena bb, 21460 Vrbas  
SERBIE.  
2- KUSTUDIC MIODRAG  
Jase tomic Street 7, 21000 Novi Sad  
SERBIE.

(74) Maître M. A. Badri

(54) CONSTRUCTION DE PLANCHERS  
(D'ÉTAGE) INTERMÉDIAIRES AVEC LA  
POSSIBILITÉ D'ÉCLAIRAGE, ISOLATION  
ET RENFORCEMENT SPÉCIAL

(57) La construction de planchers (d'étages) intermédiaires avec la possibilité d'éclairage, isolation et renforcement spécial permet de produire rapidement la construction de planchers semi-préfabriqués et préfabriqués avec isolation complète, une capacité portante et de petits prix. Des éléments de plancher (1) et (15) sont construits pour que les treillis spatiaux en acier déjà présents puissent être placés dans leurs canaux, de sorte qu'ils accélèrent la construction de planchers intermédiaires et les rend moins couteux, aussi ils sont moins court-circuités au niveau des extrémités et au milieu des poutres, de sorte que les travaux ci-dessous puissent se dérouler et le temps de travail nécessaires soit plus court. La construction d'un plancher intermédiaire est déjà isolante, elle n'a donc pas besoin d'isolation, ce qui rend la construction plus économique et le temps nécessaire de travail réduit. Les plaques (17) permettent l'augmentation de la hauteur des constructions, en liant deux faisceaux dans la

construction. L'utilisation des éléments de distance (23) (35) et (48) protège le renforcement de la structure du plancher, il n'a donc pas besoin de protection ne contre la corrosion.

(11) 7757 (22) 21 Mars 2011

(21) 110210

(73) CENTRE DE DEVELOPPEMENT DES TECHNOLOGIES AVANCEES  
Lotissement du 20 Août 1956, B.P. 17,  
Baba Hassen, Alger  
ALGERIE.

(54) **DISPOSITIF D'INJECTION DE GAZ POUR ENCEINTE SOUS VIDE**

(57) La présente invention concerne un dispositif d'injection de gaz enceinte sous vide. L'innovation de cette invention consiste à l'utilisation d'un injecteur de carburant automobile et le développement de son électrique de commande, afin d'obtenir la pression voulue dans l'enceinte sous vide. Ce choix est fait pour la disponibilité de l'injecteur et son prix de revient qui est très économique par rapport aux dispositifs qu'on retrouve sur le commerce. Le principe de cet appareil consiste à ce que l'injecteur est commandé par un circuit électronique, permettant de commander la durée de son ouverture et la fréquence de répétition de ces ouvertures. Cela permettra d'ajuster la pression du gaz dans l'enceinte sous vide. Ce dispositif d'injection de gaz aura donc l'avantage d'être évolutif, tout en ajoutant d'autres injecteurs avec leurs circuits de commande, pour des applications sous vide qui nécessite d'injecter deux à trois types de gaz à la fois. Aussi il est possible de l'utiliser dans des applications qui ne nécessitent pas d'enceinte sous vide.

(11) 7758 (22) 24 Mars 2011

(21) 110211

(73) Monsieur MAHDJOUB Abdelwahab  
21, Rue Benmatti Abdelwahab,  
Bellevue, Constantine  
ALGERIE

(54) **PROCEDE POUR L'UTILISATION D'UN AMENDEMENT ORGANIQUE D'ORIGINE VEGETALE LIQUIDE A DES FINS PRATI- QUE DE L'AGRICULTURE BIOLOGIQUE EN GENERALE SELON LES CONDITIONS DE L'ECOSYSTEME ALGERIEN**

(57) Cette invention se rapporte à un procédé pour l'utilisation d'un amendement organique d'origine végétale à des fins pratiques de l'agriculture biologique en générale selon les conditions de l'écosystème algérien. De nos jours, les pesticides utilisés dans

l'agriculture, provoquent beaucoup de désordres dans tout l'environnement (écosystème). Aussi bien au niveau du climat, de la végétation, des animaux et de l'humanité. Cette invention corrige ce désordre dans l'espace et dans le temps et rétabli l'ordre naturel de l'écosystème à partir d'une nutrition naturelle des cultures. Ce qui engendre la nutrition des animaux et des humains par voie de conséquences. En passant par toute la flore et la faune. L'agriculteur a toujours utilisé les amendements organiques (fumier, chaumes...). Mais la lenteur de la minéralisation (7%/an) reste un handicap. Cette invention met à la disposition des cultures un amendement organique liquide immédiatement utilisable d'une part. D'une autre part, les fumiers obtenus à partir des déjections des animaux ont transmis à travers les cultures un grand nombre de maladies et parasites à l'être humain. En particulier, les urines des animaux ont également été la cause de consommation de fortes qualités de nitrates pour l'être humain qui se sont avérés cancérigènes. Cette invention, d'origine purement végétale, évite tous ces problèmes et encore mieux ; c'est ce procédé qui permet la meilleure utilisation dans le temps et dans l'espace. Ceci a été déterminé à partir de dizaines d'années d'expérimentations. Ce procédé, qui a été constaté pratiquement, délimite le minimum au dessous duquel la dose d'utilisation n'a pas un grand effet et le maximum au dessus duquel l'effet devient risqué en particulier en traitement foliaire. Quand à l'utilisation sur le sol, que ce soit en fertirrigation ou en arrosage, le maximum concerne surtout le coté économique et ne présente aucun danger pour le sol, bien au contraire.

(11) 7759 (22) 24 Mars 2011

(21) 110212

(73) Monsieur FARHI Hocine  
Cité Chouhada N° 47, Tadmaït 15018, Tizi-Ouzou  
ALGERIE.

(54) **GRILLE DE PROTECTION ET DE SECOURS**

(57) La présente invention concerne une grille de protection et de secours utilisée pour protéger les fenêtres dans les immeubles comme dans les maisons de tous types l'invention concerne plus particulièrement une technique de fabrication et d'installation complète d'une grille métallique (grille barreaudée) de protection et de secours utilisée pour protéger les fenêtres et contre les intrusions de personnes et les infractions. Cette grille est métallique et peut être réalisée en tout autre matériau. La présente invention a pour principal but la fabrication et l'installation d'une grille de protection et de secours placée devant les fenêtres et les balcons dans les habitations. De par sa conception, cette grille peut s'ouvrir sous forme d'un abattant en se transformant en échelle télescopique. Ce mécanisme rapide et efficace libère instantanément l'accès des sorties des locataires. Il suffit de tirer sur deux chaînes qui libèrent la partie mobile de la grille.

(11) 7760 (22) 10 Septembre 2008

(21) PCT/US2008/075850

(73) SMITH INTERNATIONAL, INC.  
1310 Rankin Road, Houston, Texas 77073  
ETATS-UNIS D'AMÉRIQUE.

(74) Maître Abu-Ghazaleh Intellectual Property

(54) EMBRAYAGE DE VERROUILLAGE POUR MOTEUR DE FORAGE

(57) Un embrayage de verrouillage pour transmettre sélectivement le couple d'un stator d'un outil de forage à un rotor de l'outil de forage comprend au moins un cliquet de verrouillage disposé sur le rotor, ledit ou lesdits cliquets de verrouillage comprenant un chemin de charge, au moins un axe de pivotement, et un centre de masse, ledit ou lesdits cliquets de verrouillage étant sollicités dans une position de prise par un mécanisme de sollicitation, ledit ou lesdits cliquets de verrouillage transmettant la force du stator au rotor, le long du chemin de charge dans la position de prise, et la force centrifuge poussant ledit ou lesdits cliquets de verrouillage dans une position dégagée quand le rotor tourne au-dessus d'une vitesse de dégagement.

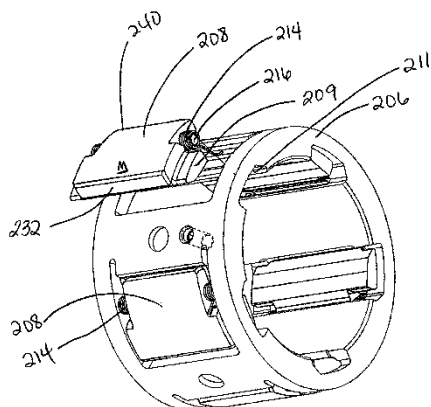

FIG. 5

(11) 7761 (22) 26 Août 2009

(21) PCT/JP2009/065279

(30) JP, 2008-218851 du 27.08.2008  
JP, 2008-269099 du 17.10.2008

(73) TAKEDA PHARMACEUTICAL COMPANY LIMITED.  
1-1, Doshomachi 4-chome, Chuo-ku,  
Osaka-shi, Osaka 541-0045  
JAPON.

(74) Maître M. Sator

(54) COMPOSÉS PYRROLE

(57) L'invention concerne un composé représenté par la formule:

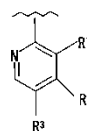
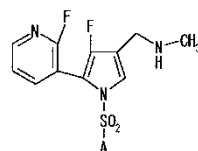

(A-1) ou

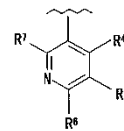

(A-2)

dans laquelle A représente un groupe pyridyle ayant au moins un substituant dans lequel R<sup>1</sup>, R<sup>2</sup> et R<sup>3</sup> représentent chacun un atome d'hydrogène, un atome d'halogène, un groupe alkyle en C<sup>1-6</sup> éventuellement substitué par halogène ou un groupe alcoxy en C<sup>1-6</sup> éventuellement substitué par halogène, R<sup>4</sup> et R<sup>6</sup> représentent chacun un atome d'hydrogène, un atome d'halogène ou un groupe alkyle en C<sup>1-6</sup> éventuellement substitué par halogène, R<sup>5</sup> représente un atome d'hydrogène, un atome d'halogène ou un groupe alkyle en C<sup>1-6</sup> substitué par halogène ou un groupe alcoxy en C<sup>1-6</sup> éventuellement substitué par halogène, et R<sup>7</sup> représente un atome d'hydrogène ou un groupe alkyle en C<sup>1-6</sup> éventuellement substitué par halogène ou un sel de celui-ci, ou une composition pharmaceutique le contenant.

(11) 7762 (22) 25 Septembre 2009

(21) PCT/JP2009/004890

(30) JP, 2008-254815 du 30.09.2008

(73) 1- JAPAN OIL, GAS AND METALS NATIONAL CORPORATION.  
1310, Omiya-cho, Saiwai-ku, Kawasaki-shi,  
Kanagawa 212-8554  
JAPON.

2- INPEX CORPORATION.

5-3-1, Akasaka, Minato-ku, Tokyo, 107-6332  
JAPON.

3- JX NIPPON OIL & ENERGY CORPORATION.  
6-3, Otemachi 2-chome, Chiyoda-ku,  
Tokyo 1008162  
JAPON.

4- JAPAN PETROLEUM EXPLORATION CO., LTD.  
-12, Marunouchi 1-chome, Chiyoda-ku,  
Tokyo 100-0005  
JAPON.

5- COSMO OIL CO., LTD.

1-1-1, Shibaura, Minato-ku, Tokyo, 1058528  
JAPON.

6- NIPPON STEEL ENGINEERING CO., LTD.  
5-1, Osaki 1-1-chome Shinagawa-ku,  
Tokyo 141-8604  
JAPON.



(74) Maître M. Sator

(54) UNITÉ DE SYNTHÈSE DE COMPOSÉS HYDROCARBONÉS ET SON PROCÉDÉ D'UTILISATION

(57) La présente invention concerne une unité pour la réaction de synthèse d'hydrocarbures dans laquelle des composés hydrocarbonés sont synthétisés par la réaction chimique d'un gaz de synthèse comprenant de l'hydrogène et du monoxyde de carbone en tant que composants majeurs avec une suspension obtenue en dispersant un catalyseur solide dans des hydrocarbures liquides. L'unité comporte : un récipient réactionnel dans lequel est contenue la suspension, dans laquelle le gaz de synthèse est introduit, et à travers une partie supérieure duquel les gaz résultant de la réaction sont évacués ; un séparateur interne qui a été installé à l'intérieur du récipient réactionnel et qui sépare les hydrocarbures liquides synthétisés du catalyseur contenu dans la suspension ; et un séparateur externe qui a été installé en dehors du récipient réactionnel et qui sépare les hydrocarbures liquides du catalyseur contenu dans la suspension évacuée du récipient réactionnel.

[002]

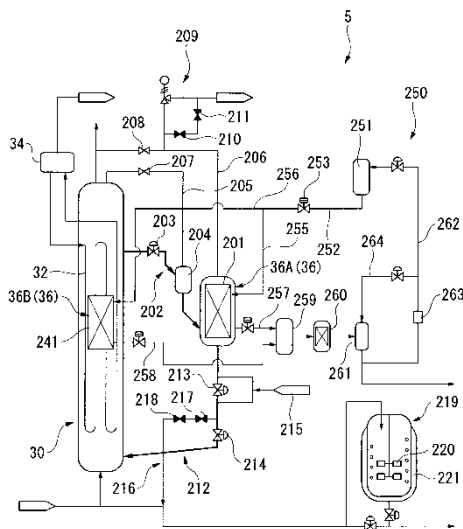

(11) 7763 (22) 20 Mars 2011

(21) 110208

(73) 1- Monsieur HARABI Abdelhamid  
Laboratoire de Céramique, Département de  
Physique, Université Mentouri,  
Constantine 25000  
ALGERIE.

2- Madame CHEHLATT Sihem  
Laboratoire de Céramique, Département de  
Physique, Université Mentouri,  
Constantine 25000  
ALGERIE.

(54) UN PROCEDE D'ELABORATION DE LA WOLLASTONITE BIOACTIVE INTERESSANTE, EN UTILISANT DE LA CALCITE LOCALE ET DE SIO2

(57) Cette invention décrit l'élaboration et la caractérisation de wollastonite bioactive. Le caractère innovant de ce travail réside dans le choix du matériau céramique utilisé. Ce choix est dicté par son abondance naturelle (coût revient moins cher) et par ces propriétés physiques et biochimiques. Par l'addition de B<sub>2</sub>O<sub>3</sub>, la température de frittage a été abaissée par plus de 250°C (de 1300°C à 1050°C) et les propriétés mécaniques ont été améliorées. Enfin l'hydroxy-Apatite (HAp) a été formé et couvert la surface des échantillons de wollastonite immergés dans la solution de SBF (Simulated Body Fluid) pendant 15 jours et par conséquent, les échantillons de wollastonite montrent une excellente bio activité et peuvent être employés en tant que candidat des biomatériaux pour les applications médical. Le caractère innovant de ce travail réside dans le choix du matériau céramique utilisé. Ce choix est dicté par son abondance naturelle (coût revient moins cher) et par ces propriétés physiques et chimiques.

(11) 7764 (22) 25 Septembre 2009

(21) PCT/JP2009/004896

(30) JP, 2008-254816 du 30.09.2008

(73) 1- JAPAN OIL, GAS AND METALS NATIONAL CORPORATION.

1310, Omiya-cho, Saiwai-ku, Kawasaki-shi,  
Kanagawa 2128554  
JAPON.

2- INPEX CORPORATION.

5-3-1, Akasaka, Minato-ku, Tokyo, 1076332  
JAPON.

3- JX NIPPON OIL & ENERGY CORPORATION.

6-3, Otemachi 2-chome, Chiyoda-ku,  
Tokyo 1008162  
JAPON.

4- JAPAN PETROLEUM EXPLORATION CO., LTD.

7-12, Marunouchi 1-chome, Chiyoda-ku,  
Tokyo 1000005  
JAPON.

(74) Maître M. Sator

(54) SYSTÈME POUR SÉPARER UN CATALYSEUR

(57) La présente invention concerne un système de séparation de catalyseur dans lequel des particules de catalyseur solide sont séparées d'un hydrocarbure synthétisé par la réaction chimique d'un gaz de synthèse comprenant de l'hydrogène et du monoxyde de carbone en tant que composants majeurs avec une suspension

obtenue en dispersant les particules de catalyseur dans un liquide. Le système comprend : un réacteur ; une cuve de stockage dans laquelle une suspension évacuée du réacteur est stockée ; de multiples filtres à travers lesquels cette suspension est filtrée et un réservoir à filtrat dans lequel est recueilli un filtrat ayant traversé les multiples filtres, lesdits filtres ayant été installés en série dans une voie de passage de la suspension allant de la cuve de stockage au réservoir à filtrat.

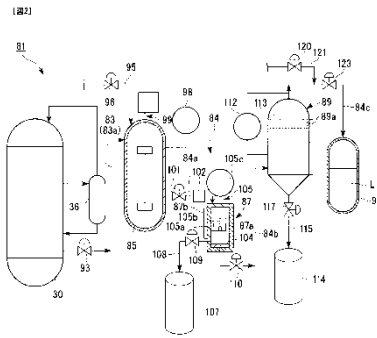

(11) 7765 (22) 17 Septembre 2009

(21) PCT/IB2009/006917

(30) US, 61/098,089 du 18.09.2008  
US, 61/223,497 du 07.07.2009

(73) PURDUE PHARMA L.P.  
One Stamford Forum, 201 Tresser Boulevard,  
Stamford, CT 06901-3431  
ÉTATS-UNIS D'AMÉRIQUE.

(74) Maître Abu-Ghazaleh Intellectual Property

(54) FORMES GALÉNIQUES COMPRENANT  
DE LA POLY (E-CAPROLACTONE)

(57) La présente invention concerne des formes galéniques, par exemple des formes galéniques comprenant de la poly( $\epsilon$ -caprolactone), et des procédés de fabrication, des utilisations, et des procédés de traitement associés.

(11) 7766 (22) 16 Novembre 2009

(21) PCT/AT2009/000439

(30) AT, A 1814/2008 du 20.11.2008

(73) VOESTALPINE TUBULARS GMBH&CO KG.  
Alpenestrasse 17,  
A-8652 Kindberg-Aumühl  
AUTRICHE.

(74) Maître Abu-Ghazaleh Intellectual Property

(54) PROCÉDÉ ET DISPOSITIF POUR FABRI-  
QUER DES TUBES EN ACIER AUX  
PROPRIÉTÉS PARTICULIÈRES

(57) L'invention concerne un procédé et un dispositif pour fabriquer des tubes en acier. Selon l'invention, il est prévu que dans un laps de temps d'au maximum 20 s. après la dernière déformation à une température supérieure à 700 °C, toutefois inférieure à 1050 °C, un fluide de refroidissement soit appliqué avec une pression accrue en continu sur la surface extérieure du tube, circonférentiellement, en une longueur supérieure à 400 fois l'épaisseur de paroi du tube, en une quantité qui donne, lors du refroidissement rapide, une même vitesse de refroidissement de plus de 1 °C/s. de la paroi du tube sur la longueur du tube pour arriver à une température de l'ordre de 500 °C à 250 °C, à la suite de quoi un refroidissement ultérieur du tube a lieu à l'air à température ambiante.

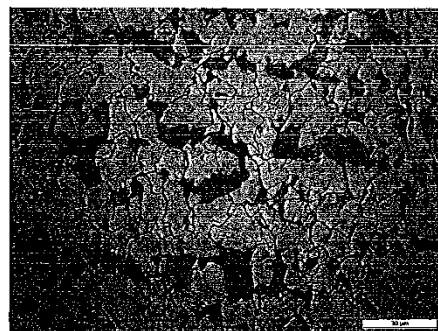

Fig. 1

(11) 7767 (22) 30 Mars 2011

(21) 110228

(73) Monsieur OUENDADJI Lazhar  
Rue Khafallah Aziz, Bouchegouf,  
Guelma  
ALGERIE.

(54) INSTRUMENT POUR CUEILLIR LES  
FRUITS SECS

(57) le dispositif est constitué d'une perche munie d'une pince à angle droit se refermant grâce à un ressort, d'un entonnoir pour récupérer les fruits et d'une gaine pour conduire ces derniers dans un sac.

(11) 7768 (22) 30 Mars 2011

(21) 110229

(73) CENTRE DE DEVELOPPEMENT DES  
TECHNOLOGIES AVANCEES  
Lotissement du 20 Août 1956 B.P. 17,  
Baba Hassen, Alger  
ALGERIE.

(54) SYNTHÉTISEUR DE FRÉQUENCES DE  
SIGNAUX CARRÉS, PUREMENT  
DIGITAL, AVEC CONTRÔLE DE  
PRÉCISION

(57) La présente invention concerne un synthétiseur de fréquence de signaux carrés, de conception purement digitale, avec contrôle de la précision. Le synthétiseur se base sur l'expression mathématique suivante :  $F_{out} = (X/Y) F_{in}$ , où  $F_{out}$  est la fréquence désirée,  $F_{in}$  est la fréquence de préférence provenant d'un oscillateur à cristal stable, X et référence deux nombres premiers entre eux. L'innovation de cette invention est double : • Elle se distingue par l'introduction d'un paramètre N, appelé facteur de précision, qui peut être ajusté en fonction de la précision désirée. • La solution est entièrement caractérisée par des formules mathématiques permettant de connaître avec exactitude et à l'avance, c-à-d avant même son implémentation sur ASIC ou FPGA, la précision délivrée et la latence de commutation en termes de nombre de cycles d'horloge requis. Quant à la largeur de bande de  $F_{in}$  et  $F_{out}$ , celle-ci ne pourra être connue avec exactitude qu'après avoir effectué une analyse temporelle statique de l'implémentation.

(11) 7769 (22) 27 Novembre 2009

(21) PCT/IB2009/055392

(30) EP, 08291119.9 du 28.11.2008

(73) SANOFI-AVENTIS  
174, Avenue de France, F-75013 Paris  
FRANCE.

(74) Maître Abu-Ghazaleh Intellectual Property

(54) ASSOCIATIONS ANTITUMORALES  
CONTENANT DES ANTICORPS RECON-  
NAISSANT SPÉCIFIQUEMENT CD38 ET  
DU CYCLOPHOSPHAMIDE

(57) La présente invention concerne une composition pharmaceutique comprenant un anticorps reconnaissant spécifiquement CD38 et du cyclophosphamide.

(11) 7770 (22) 30 Mars 2011

(21) 110231

(73) Madame MEGHEZZI CHAA Naima  
Cité des 100 Logements Nacim,  
Bâtiment 30 N° 02, Bouzareah, Alger  
ALGERIE.

(54) ENTÊTE ANTI FRAUDE

(57) La présente création concerne un modèle d'entête pour feuille d'examen ou de correspondance composée d'une feuille en papier accompagnée d'une étiquette autocollante anti fraude. La création a pour objet de rélier une feuille d'examen ou de correspondance qui permettrait de conserver l'anonymat pendant la correction et ne sera habilitée à la briser que par la personne en charge du relevé des notes (pour les feuilles d'examen) ou par la personne dont la correspondance est destinée. Cela est rendu possible par la création

d'une espèce de découpe sur la feuille lui permettant d'être plombée par apposition d'un autocollant. La feuille après impression, présente des encarts tramés en noir empêchant de dévoiler les informations cachées. Une découpe particulière, formée par des filets coupants, un filet perforant ainsi que des emporte-pièces, forme l'essentiel de la création. Une étiquette autocollante prédécoupée s'ajoute au processus pour plomber et rendre la feuille d'examen ou de correspondance absolument inviolable, sous peine d'être trahi par la défiguration du papier. Reste à l'ouverture finale de l'autocollant par la personne habile à le faire.

(11) 7771 (22) 14 Janvier 2009

(21) PCT/JP2009/000099

(30) JP, 2008-226812 du 04.09.2008

(73) KAWASAKI JUKOGYO KABUSHIKI KAISHA  
1-1, Higashikawaaki-cho 3-chome, Chuo-ku,  
Kobe-shi, Hyogo 6508670  
JAPON.

(74) Maître A. Boukrami

(54) APPAREIL DE NETTOYAGE POUR UN  
CAPTEUR DE LUMIÈRE DANS UN SYS-  
TÈME DE PRODUCTION D'ÉNERGIE  
HÉLIOTHERMIQUE

(57) L'invention porte sur un appareil de nettoyage qui ne nécessite pas de source d'eau ou autre pour être exécuté, qui possède un degré amélioré de liberté de choix d'une zone pour disposer un système de production d'énergie héliothermique, et qui nettoie un capteur utilisé dans le système de production d'énergie héliothermique. Un chariot autonome (2) est monté avec un dispositif d'alimentation en air (4) et une buse d'air (19) qui fait gicler l'air distribué à partir du dispositif d'alimentation en air (4), et un capteur (52) est nettoyé par le soufflage d'air à partir de la buse d'air (19) vers une surface de réflexion de lumière du soleil (52a) du capteur. La buse d'air (19) est agencée pour être amenée vers le haut et vers le bas, et un appareil de mesure de contamination (29) est également fourni pour mesurer le degré de contamination de la surface de réflexion de lumière solaire (52a) avant et après le soufflage d'air par la buse d'air (19).

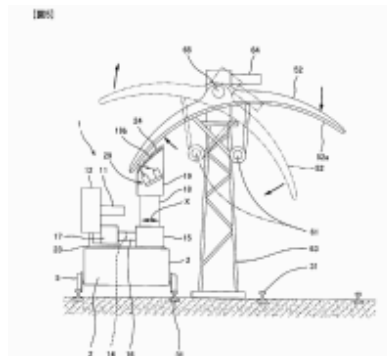

(11) 7772 (22) 31 Août 2009

(21) PCT/EP2009/061205

(30) US, 61/093,666 du 02.09.2009  
US, 61/225,660 du 15.07.2009

(73) NOVARTIS AG.  
Lichtstrasse 35, CH-4056 Basel  
SUISSE.

(74) Maître A. Boukrami

(54) DÉRIVÉS DE PICOLINAMIDE EN TANT QU'INHIBITEURS DE KINASE

(57) La présente invention concerne de nouveaux composés de picolinamide, des compositions et des procédés d'inhibition de l'activité kinase d'intégration de provirus de Maloney (kinase PIM) associée à la cancérogenèse chez un sujet humain ou animal. Dans certains modes de réalisation, les composés et compositions sont efficaces pour inhiber l'activité d'au moins une kinase PIM. Les nouveaux composés et compositions peuvent être utilisés seuls ou en combinaison avec au moins un agent additionnel pour le traitement d'un trouble véhiculé par une sérine/thréonine kinase ou un récepteur tyrosine kinase, tel que le cancer.

(11) 7773 (22) 04 Septembre 2009

(21) PCT/US2009/055964

(30) US, 12/204,488 du 04.09.2008

(73) NALCO COMPANY.  
1601 W. Diehl Road, Naperville,  
IL 60563-1198  
ÉTATS-UNIS D'AMÉRIQUE.

(74) Maître A. Boukrami

(54) PROCÉDÉ DESTINÉ À INHIBER LA FORMATION ET LE DÉPÔT DE CALAMINE SUR DES SYSTÈMES MEMBRANAIRES PAR LE BIAIS DE L'UTILISATION D'UN COPOLYMÈRE AA - AMPS

(57) La présente invention concerne un procédé destiné à inhiber la formation et le dépôt de calamine à partir d'un courant d'alimentation passant à travers un système membranaire. Le procédé comprend les étapes consistant à : (a) contrôler le pH dudit courant d'alimentation afin qu'il soit dans la plage allant d'environ 7,0 à environ 8,2; (b) éventuellement contrôler la température dudit courant d'alimentation afin qu'elle soit dans la plage allant d'environ 5°C à environ 40°C lorsque le système membranaire est un système RO, un système NF, un système ED, un système EDI ou une combinaison de ceux-ci; (b) éventuellement contrôler la température dudit courant d'alimentation afin qu'elle soit

dans la plage allant d'environ 40°C à environ 80°C lorsque le système membranaire est un système MD; et (d) ajouter une quantité efficace d'un inhibiteur de la formation de calamine au dit courant d'alimentation, ledit inhibiteur de la formation de calamine comprenant un copolymère AA - AMPS.

(11) 7774 (22) 27 Octobre 2009

(21) PCT/US2009/062168

(30) US, 12/260,307 du 29.10.2008

(73) REGENERON PHARMACEUTICALS, INC.  
777 Old Saw Mill River Road Tarrytown,  
NY 10591  
ÉTATS-UNIS D'AMÉRIQUE.

(74) Maître Abu-Ghazaleh Intellectual Property

(54) ANTICORPS HUMAINS À FORTE AFFINITÉ DIRIGÉS CONTRE LE RÉCEPTEUR DE L'IL-4 HUMAINE

(57) La présente invention concerne un anticorps humain isolé ou un fragment de celui-ci qui se lie au récepteur alpha de l'interleukine-4 humaine (hIL-4Rα) avec une affinité élevée (K<sub>0</sub>), pouvant bloquer l'activité des interleukines IL-4 et IL-13 humaines.

(11) 7775 (22) 02 Octobre 2009

(21) PCT/US2009/059306

(30) US, 61/195,271 du 06.10.2008

(73) MERCK SHARP & DOHME CORP.  
126 East Lincoln Avenue Rahway,  
New Jersey 07065-0907  
ÉTATS-UNIS D'AMÉRIQUE.

(74) Maître Abu-Ghazaleh Intellectual Property

(54) INHIBITEURS DE L'INTÉGRASE DU VIH

(57) L'invention concerne des composés de formule (I)

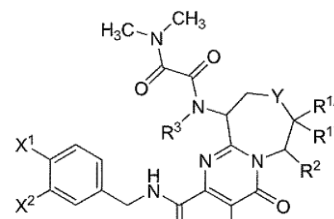

qui sont des inhibiteurs de l'intégrase du VIH et des inhibiteurs de la réplication du VIH. Dans la formule (I), X<sup>1</sup>, X<sup>2</sup>, Y, R<sup>1A</sup>, R<sup>1B</sup>, R<sup>2</sup> et R<sup>3</sup> sont définis dans la description. Ces composés sont utiles dans la

prophylaxie ou le traitement d'une infection provoquée par le VIH et la prophylaxie, le traitement ou le retardement du déclenchement ou de la progression du SIDA. Les composés selon l'invention sont utilisés pour lutter contre une infection VIH et le SIDA sous forme desdits composés eux-mêmes (ou d'hydrates ou de solvates de ceux-ci) ou de leurs sels pharmaceutiquement acceptables. Ces composés et leurs sels peuvent être employés en tant qu'ingrédients dans des compositions pharmaceutiques, éventuellement combinés à d'autres antiviraux, immunomodulateurs, antibiotiques or vaccins.

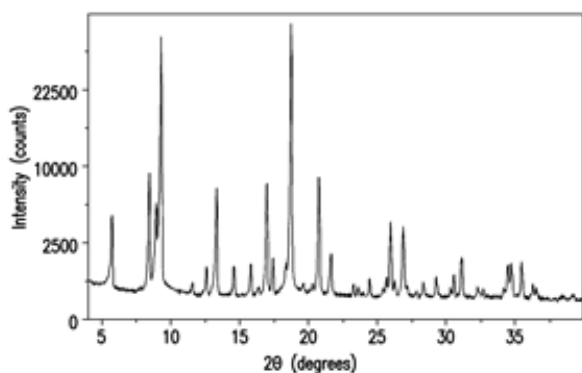

FIG. 1

- (11) 7776 (22) 02 Septembre 2009
- (21) PCT/EP2009/006344
- (30) IT, MI2008A001624 du 11.09.2008  
IT, MI2008A001624 du 11.09.2008
- (73) CARPI TECH B.V. AMSTERDAM, BALERNA BRANCH  
Via Passeggiata 1 CH-6828 Balerna SUISSE.
- (74) Maître A. Boukrami
- (54) **PROCÉDÉ ET SYSTÈME DE FIXATION PONCTUELLE D'UNE MEMBRANE D'IMPERMÉABILISATION À UN OUVRAGE HYDRAULIQUE**

(57) L'invention concerne un procédé et un système destinés à la fixation ponctuelle d'une membrane imperméable et protectrice (13) en matière plastique en vue de la protection et de l'imperméabilisation de surfaces (19) d'ouvrages hydrauliques (10), tels que des canaux, des tunnels, des barrages et similaires. Par rapport aux zones de surface exposées aux actions d'un fluide et/ou du vent, la membrane protectrice (13) est fixée à la structure (11) en béton de l'ouvrage hydraulique et/ou au sol (37) par un système de dispositifs (15, 16) de fixation ponctuelle. Chaque dispositif (15, 16) de fixation comporte un élément (23, 32, 36) d'ancrage prévu pour s'enfoncer dans la structure (11) en béton et/ou dans le sol (12) sur une

profondeur souhaitée, muni d'une tige de rattachement ou d'une partie (231, 35, 40) d'extrémité de fixation dépassant partiellement de la surface (10) à recouvrir, à laquelle la membrane protectrice (13) est fixée de manière étanche tout en étant plaquée contre la zone de surface de la structure hydraulique et/ou du sol par des moyens (25, 26, 27, 28, 29) de blocage ; lesdits moyens de blocage sont mis en forme de façon à donner une zone de surface annulaire étendue de contact avec la membrane (13), convenant pour transmettre des efforts et/ou des déformations aux dispositifs (15) de fixation ponctuelle.

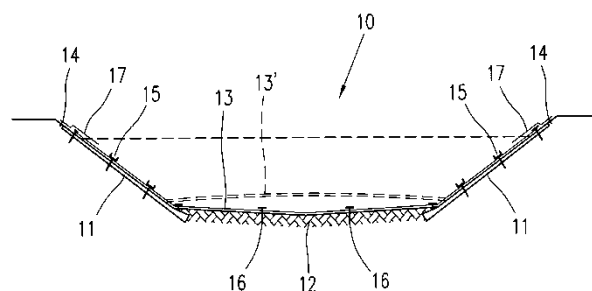
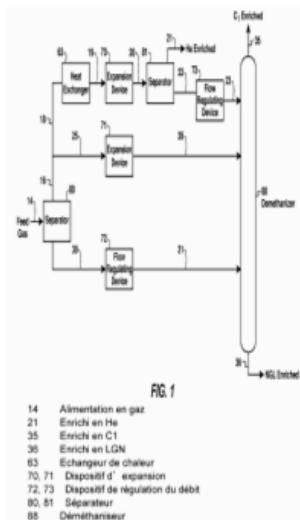

Fig. 1

- (11) 7777 (22) 28 Juillet 2009
- (21) PCT/US2009/051968
- (30) US, 61/103,436 du 07.10.2008
- (73) EXXONMOBIL UPSTREAM RESEARCH COMPANY.  
CRP-URC-SW-359 P.O. Box 2189 Houston, TX 77252-2189  
ÉTATS-UNIS D'AMÉRIQUE.
- (74) Maître M. Sator
- (54) **RÉCUPÉRATION DE L'HÉLIUM DANS LE GAZ NATUREL INTÉGRÉE À LA RÉCUPÉRATION DU LGN**

(57) L'invention concerne un processus de production d'un courant de vapeur enrichi en hélium, d'un courant de vapeur enrichi en méthane et d'un courant de liquide enrichi en hydrocarbures plus lourds que le méthane à partir d'un courant de phases multiples, à plusieurs composants, sous pression comprenant du méthane ( $C_1$ ), de l'hélium (He) et des hydrocarbures plus lourds que le méthane ( $C_{2+}$ ). Le processus consiste à refroidir le courant de phases multiples afin de produire au moins un courant de vapeur enrichi en hélium et au moins un courant de liquide, à retirer au moins une partie dudit courant de vapeur en tant que courant de produit enrichi en hélium, à faire passer au moins une partie dudit courant de liquide dans un déméthaniseur, à retirer du déméthaniseur une vapeur enrichie en méthane ( $C_1$ ), et à retirer du déméthaniseur un liquide enrichi en hydrocarbures plus lourds que le méthane ( $C_{2+}$ ).



(11) 7778 (22) 25 Septembre 2009

(21) PCT/JP2009/004876

(30) JP, 2008-254813 du 30.09.2008  
JP, 2008-254814 du 30.09.2008

- (73) 1- JAPAN OIL, GAS AND METALS NATIONAL CORPORATION.  
1310, Omiya-cho, Saiwai-ku, Kawasaki-shi, Kanagawa 212-8554  
JAPON.
- 2- INPEX CORPORATION.  
5-3-1, Akasaka, Minato-ku, 107-6332  
JAPON.
- 3- JX NIPPON OIL & ENERGY CORPORATION.  
6-3, Otemachi 2-chome, Chiyoda-ku, Tokyo 100-8162  
JAPON.
- 4- JAPAN PETROLEUM EXPLORATION CO., LTD.  
7-12, Marunouchi 1-chome, Chiyoda-ku, Tokyo 100-0005  
JAPON.
- 5- COSMO OIL CO., LTD.  
1-1-1, Shibaura, Minato-ku, Tokyo, 105-8528  
JAPON.
- 6- NIPPON STEEL ENGINEERING CO., LTD.  
5-1, Osaki 1-1-chome Shinagawa-ku, Tokyo 141-8604  
JAPON.

(74) Maître M. Sator

(54) RÉACTEUR DE TYPE COLONNE À BULLES ET SON PROCÉDÉ DE COMMANDE

(57) La présente invention concerne un corps principal de réacteur qui contient une suspension obtenue en dispersant des particules de catalyseur solide

dans un liquide. Le réacteur comporte, formée dans une partie inférieure du corps principal, une entrée par laquelle un gaz de synthèse comprenant du monoxyde de carbone gazeux et de l'hydrogène gazeux en tant que composants majeurs est introduit dans la suspension. Le réacteur comporte en outre, formée dans une partie supérieure de la colonne du corps principal, une sortie par laquelle sont évacués l'hydrocarbure qui est un gaz synthétisé par la réaction chimique du gaz de synthèse avec la suspension, le gaz de synthèse résiduel n'ayant pas réagi, etc. La distance, dans le sens vertical, entre la surface de la suspension et la sortie est de 1,4-10 m.

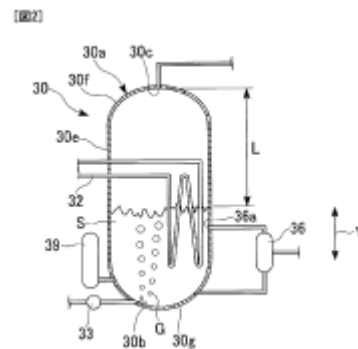

(11) 7779 (22) 08 Septembre 2009

(21) PCT/ZA2009/000081

(30) ZA, 2008/07696 08.09.2008

(73) VONMAT ELECTRO TREATMENT SYSTEMS CC.  
La Bri 28, 775 Petrus Street, Rietvalleirand, 0181 Gauteng  
AFRIQUE DU SUD.

(74) Maître M. Sator

(54) APPAREIL GÉNÉRATEUR DE FRÉQUENCES

(57) La présente invention porte sur un appareil générateur de fréquences. L'invention concerne plus particulièrement un appareil générateur de fréquences servant à traiter un corps humain ou animal en supprimant un organisme provoquant une maladie dans ledit corps humain ou animal par exposition dudit organisme à des fréquences spécifiques. L'appareil générateur de fréquences comprend un circuit intégré capable de générer une plage de fréquences et/ou cycle de fréquences, des électrodes permettant d'exposer les fréquences en direction d'une pluralité de sujets, des minuteurs individuels permettant de minuter le temps d'exposition de chaque sujet et des éléments de notification permettant d'aviser les sujets de l'écoulement d'une durée prédéfinie. Le principal avantage de l'appareil générateur de fréquences réside dans sa capacité à traiter une pluralité de sujets simultanément et sans interférences entre lesdits sujets,

sans égard aux heures d'entrée et/ou de sortie dans et hors du traitement de chaque sujet.

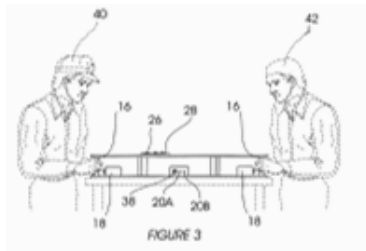

(11) 7780 (22) 10 Septembre 2009

(21) PCT/IB2009/006911

(30) UY, U4240 du 10.09.2008  
UY, U2498 du 08.09.2009

(73) 1- Monsieur Campomar Armando Miguel Regusci  
La Fortina, Calle Circonia Entre Amatista y Turmalina, Solar 3, Maldonado URUGUAY.

2- Monsieur Arzamkhan Nassiroodin  
Villa 57, Street 9, Meadows 1, P.O. Box 213297, Dubai EMIRATS ARABES UNIS.

(74) Maître Abu-Ghazaleh Intellectual Property

(54) VARIANTE DE MOTEUR À GAZ COMPRIMÉ À PISTON LIBRE ET PIGNON D'UN MOTEUR À PLUSIEUR ÉTAPES DE DÉCOMPRESSION ET RESSORT DE RETOUR

(57) L'invention concerne un moteur à piston libre et pignon à plusieurs étapes, à excellentes efficacité et commande.

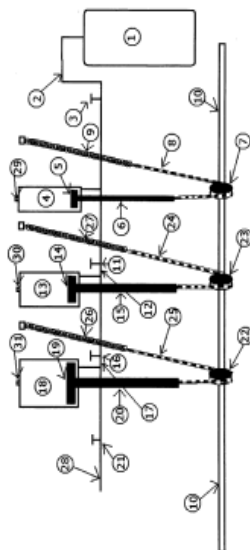

Figure 1

(11) 7781 (22) 07 Avril 2011

(21) 110253

(73) Monsieur LABBACI Abdelatif  
Résidence Nour El Amel, Bd Boudiaf, Blida ALGERIE.

(54) MODULE DE SOUFFLAGE-ETIRAGE

(57) La présente description concerne la réalisation et la modification sur le module de «soufflage» sur une machine de «soufflage» -étirage » afin de réaliser l'invention comme décrite sur Fig 1, sur l'invention la première partie de la machine le « chauffage » n'est pas concerné. Nous allons remplacer l'utilisation de l'air compressée à (40 bar) sur la phase de «soufflage proprement dit » par une pompe à vide qui sera couplée à un compresseur de base pression (7bar) agissant ainsi en synergie pour obtenir le même effet de l'utilisation de la haute pression.

(11) 7782 (22) 07 Avril 2011

(21) 110254

(73) Monsieur LABBACI Abdelatif  
Résidence Nour El Amel, Bd. Boudiaf, Blida ALGERIE.

(54) MODULE DE CHAUFFAGE POUR SOUFFLAGE

(57) La présente description concerner la réalisation et les modifications apportées sur la machine «souffleuse» standard pour permettre la réalisation de l'invention comme présente sur Fig 1, dont la modification principale est de substituer le four de la «souffleuse» Qui est conçu de manière standard par un tunnel avec des lampes infrarouge et au lieu de ce compartiment il sera remplacer par des modules cylindrique aux quels nous allons fixer des lampes infrarouge au centre et par conséquence le chauffage est effectué de l'intérieure de la préforme ou il est chauffer à l'extérieure avec un vérin permettant la monté et la descente de la lampe dans la préforme.

(11) 7783 (22) 10 Avril 2011

(21) 110255

(73) Monsieur CHERIEF Mohamed  
Douar Chereifia Achaacha, Mostaganem ALGERIE.

(54) UN MASSEUR DE DOS MANUEL

(57) L'invention du masseur de dos manuel vise à résoudre le problème de massage de dos dans des situations normales comme prendre un bain ou mettre

des pommades ou massage du dos avec de l'eau chaude pour éliminer la fatigue. La base du masseur de dos manuel se compose de deux pénis perpendiculaires. Le premier pénis est de 0,3 m de longueur avec a sa première extrémité la plaque de massage et a l'autre extrémité le second pénis de 0,25 m. Ce dernier est basé sur un point perpendiculaire proche du premier pénis sur un troisième pénis de 0,06 m, qui devient libre de circulation sur le point perpendiculaire du premier avec le seconde ou se trouve une roue libre de se déplacer à application de la théorie. Lors de l'utilisation et en prenant en considération la théorie de la torquer et lorsque le bras du mouvement est plus long que le bras de réaction du massage avec l'aide de la force pour effectuer de mouvement. Ce mouvement facile et simplifier donne de la puissance lors du massage. La production du masseur de dos manuel est basée sur l'aluminium. De ce dernier on produit une petite plaque qui représente en réalité un support pour les trois pénis cite ci-dessus et enveloppe l'appareil par du plastique ou du bois. Mais de préférence il faut que la plaque de massage soit fabriquée en plastique, mais si elle fabriquée en bois il faut qu'elle soit obligatoirement enveloppée par du plastique en plus de l'existence d'un morceau de tissu placé sur la plaque de massage et peut être facilement étendue et détendue.

(11) 7784 (22) 08 Septembre 2009

(21) PCT/US2009/056166

(30) US, 61/096,005 du 11.09.2008

(73) BRISTOL-MYERS SQUIBB COMPANY.  
Route 206 and Province Line Road Princeton,  
New Jersey 08543-4000  
ÉTATS-UNIS D'AMÉRIQUE.

(74) Maître A. Boukrami

(54) COMPOSÉS POUR LE TRAITEMENT DE L'HÉPATITE C

(57) Cette invention concerne des composés de formule I, comprenant leurs sels, ainsi que des compositions et des procédés d'utilisation desdits composés. Les composés manifestent une activité contre le virus de l'hépatite C (VHC) et peuvent être utiles pour traiter les sujets infectés par le VHC.

(11) 7785 (22) 11 Avril 2011

(21) 110258

(73) Monsieur MILLES Ahmed  
Avenue du 5 Juillet, 05400 Barika, Batna  
ALGERIE.

(54) PROCÉDE "BIOCOMP" D'OBTENTION D'UN COMPOST PAR BIODEGRADATION DES DECHETS DE DECHARGES PUBLIQUES

(57) Le projet permet de solutionner les grands problèmes de l'environnement en améliorant la salubrité, donc la santé, et par la suite la lutte contre le chômage et la pauvreté, ce n'est pas simple et facile mais il faut beaucoup de persévérance et de détermination pour que ça marche et avoir un environnement sain.

(11) 7786 (22) 12 Novembre 2009

(21) PCT/EP2009/065031

(30) EP, 08169143.8 du 14.11.2008  
US, 61/193,333 du 19.11.2008

(73) NYCOMED GMBH.  
Byk-Gulden-Str. 2 78467 Konstanz  
ALLEMAGNE.

(74) Maître Abu-Ghazaleh Intellectual Property

(54) NOUVEAUX DÉRIVÉS DE PYRAZOLONE ET LEUR UTILISATION COMME INHIBITEURS DE LA PD4

(57) La présente invention porte sur les composés représentés par la formule (1)

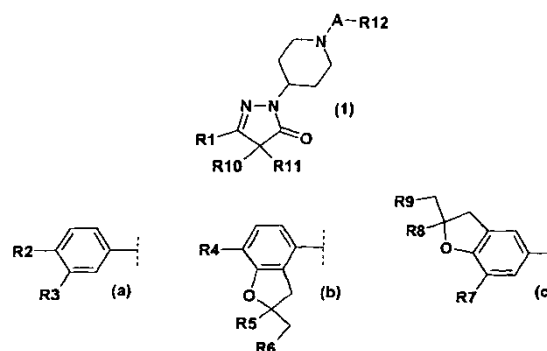

dans laquelle R1 est un dérivé phénylique représenté par les formules (a), (b) ou (c); R10 est alkyle C<sub>1</sub>-C<sub>3</sub> et R11 est alkyle C<sub>1</sub>-C<sub>3</sub>, ou R10 et R11 conjointement avec l'atome de carbone auquel ils sont liés forment un noyau hydrocarboné de 3, 4, 5 ou 6 chaînons à liaison spiro, A est C(O) ou S(O)<sub>2</sub> et R12 est phényle, naphthalényle, pyridinyle, quinolinyle, isoquinolinyle, quinoxalinyle, 1,6-naphtyridinyle, 1,8-naphtyridinyle, indolyle, phényle substitué par R13, R14, R15 et R16, pyridinyle substitué par R17 et R18, naphthalényle substitué par R19 et R20, quinolinyle substitué par R21 ou indolyle substitué par R22. Ces produits sont de nouveaux inhibiteurs efficaces de la phosphodiesterase de type 4.

(11) 7787 (22) 27 Novembre 2009

(21) PCT/IB2009/055390

(30) EP, 08291117.3 du 28.11.2008



(73) SANOFI AVENTIS  
174, Avenue de France, FR-75013 Paris  
FRANCE.

(74) **Maître Abu-Ghazaleh Intellectual Property**

(54) **ASSOCIATIONS ANTITUMORALES  
CONTENANT DES ANTICORPS RECON-  
NAISSANT SPÉCIFIQUEMENT CD38 ET  
DE LA VINCRISTINE**

(57) La présente invention concerne une composition pharmaceutique comprenant un anticorps reconnaissant spécifiquement CD38 et de la vincristine.

(11) 7788 (22) 16 Janvier 2008

(21) PCT/FR2008/000052

(73) CAVAS  
16, Bis Avenue Foch,  
F-76210 Bolbec  
FRANCE.

(74) **Maître M. Sator**

(54) **INSTALLATION DE DÉFENSE OU DE  
PROTECTION PERMETTANT DE CONT-  
RÔLER L'ENTRÉE DES PERSONNES**

(57) Constructions légères permettant la vidéo surveillance totale et la conduite à distance du système, le pré-enregistrement des badges d'un accès caractérisées en ce qu'elles comprennent un baraquement disposé à même le sol ou légèrement surélevé, comportant une pièce de contrôle ou de surveillance, tournée vers l'extérieur et comportant en adjacence un certain nombre de tourniquets ou de tambours rotatifs compris entre 1 et 7 orientés vers l'entrée ou vers la sortie, disposés sur une plate forme éventuellement couverte par un moyen de protection, pourvue de panneaux de signalisation.

(11) 7789 (22) 27 Décembre 2010

(21) 100793

(73) Monsieur DJELLAKH Abdelfettah  
B.P. 1266, Ourgla  
ALGERIE.

(54) **CEINTURE DE SÉCURITÉ DE FŒTUS ET  
POUR LES FEMMES ENCEINTES AVANT  
ET APRÈS L'ACCOUCHEMENT**

(57) La présente invention a pour objet une ceinture pour la femme enceintes. Elle est portée pendant la période de grossesse et particulièrement avant la naissance. Elle renforce et soutient les muscles du dos. La ceinture est dotée d'un lecteur incorporé diffusant du

coran. L'invention est de simple conception, elle est composée par une pièce de tissu de coton doublée. De par sa conception, ce tissu permet une meilleure ventilation de l'air. La ceinture est portée et mise en place chez la femme pendant et après la grossesse pour sauver le bébé de tomber. La ceinture est en tissus dans la quelle on incorpore un système de lecture de coran préalablement sélectionné. Le lecteur est alimenté grâce à un système de câblage ou fils électriques incorporés aussi sous la ceinture. Les fils électriques ne sont pas visibles de l'extérieur. Un isolant plastique est incorporé sous le tissu pour éviter tout contact avec la peau de la femme.

(11) 7790 (22) 28 Octobre 2010

(21) 100669

(30) DE, 10 2009 051 446.5 du 30.10.2009

(73) ABB TECHNOLOGY AG.  
Affoltemstr. 44,  
8050 Zurich  
SUISSE.

(74) **Maître M. A. Badri**

(54) **MÉTHODE ET APPAREIL POUR  
SURVEILLER UN PROCÉDE ET/OU UNE  
INSTALLATION TECHNIQUE**

(57) Une méthode de surveillance efficace d'un processus et/ou d'une installation technique, dans laquelle au moins une limite d'alarme inférieure et/ou au moins une limite supérieure est déterminée, de façon prédictive et/ou une caractéristique et/ou des variables de mesure ainsi que leurs valeurs relatives, pour le processus respectif et/ou pour l'installation technique respective sont déterminés et sont comparés avec des valeurs limites d'alarme déterminées d'une façon prédictive d'au moins une limite inférieure d'alarme et/ou au moins une limite supérieure, et dans laquelle, si une limite d'alarme inférieure est abaissée ou si une limite d'alarme supérieure est dépassée par une variable déterminée et/ou une valeur déterminée d'une manière qui s'y rapporte, en particulier en valeur mesurée, simulée ou calculée, alors un signal d'alarme est généré, et dans lequel au moins une limite d'alarme inférieure et/ou au moins une limite supérieure est variable sur une base d'état et/ou en fonction de l'environnement et est dynamiquement adaptable en particulier en fonction du comportement du procédé et/ou du comportement de l'installation. L'invention concerne également un système pour la mise en œuvre du procédé.

(11) 7791 (22) 03 Août 2009

(21) PCT/EP2009/060029

(30) EP, 08161828.2 du 05.08.2008

(73) POLYMERS CRC LIMITED.  
8 Redwood Drive Notting Hill, Victoria 3168  
AUSTRELIE.

(74) Maître M. Sator

(54) MEMBRANES DE POLYAMIDE À FILM  
MINCE FONCTIONNALISÉES

(57) La présente invention porte sur un procédé de fabrication de membranes de polyamide composites à film mince (TFC) fonctionnalisées par RAFT, ATRP ou NMRP sur un substrat microporeux. Un autre aspect de l'invention porte sur la modification subséquente de la membrane de polyamide composite à film mince par polymérisation radicalaire contrôlée (CFRP) pour produire des membranes ayant de nouvelles propriétés chimiques et physiques, par exemple des propriétés antisalissure et/ou antibactériennes. D'autres aspects de l'invention portent sur les membranes de polyamide composites à film mince (TFC) fonctionnalisées sur le substrat microporeux lui-même et sur les membranes modifiées par polymérisation radicalaire contrôlée.

(11) 7792 (22) 15 Juillet 2009

(21) PCT/US2009/050640

(30) US, 61/083,294 du 24.07.2008  
US, 61/085,082 du 31.07.2008  
US, 61/108,659 du 27.10.2008

(73) ELI LILLY AND COMPANY.  
Lilly Corporate Center Indianapolis,  
Indiana 46285  
ÉTATS-UNIS D'AMÉRIQUE.

(74) Maître M. Sator

(54) COMPOSÉS AMIDO-PHÉNOXY-INDAZOLE  
UTILISÉS COMME INHIBITEURS DU  
C-MET

(57) Cette invention concerne des composés amido-phénoxy-indazole utilisés dans le traitement du cancer.

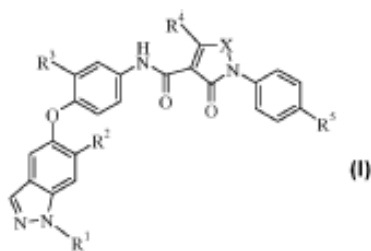

(11) 7793 (22) 22 Septembre 2009

(21) PCT/US2009/057750

(30) US, 61/098,945 du 22.09.2008

(73) NOVARTIS AG.  
Lichtstrasse 35, CH-4056 Basel  
SUISSE.

(74) Maître A. Boukrami

(54) COMBINAISON A DOSE FIXE SOUS  
FORME D'UN COMPRIME BICOUCHE  
OU MONOCOUCHE D'ALISKIRENE ET  
D'AMLODIPINE

(57) La présente invention concerne une combinaison pharmaceutique orale à dose fixe renfermant a) une quantité thérapeutiquement efficace d'aliskirène ou d'un sel pharmaceutiquement acceptable correspondant, b) une quantité thérapeutiquement efficace d'amlopidine ou d'un sel pharmaceutiquement acceptable correspondant, la combinaison pharmaceutique orale à dose fixe présentant une dissolution *in vitro* du composant (a) de 60 % ou moins après 10 minutes et de 98% ou moins après 20 minutes, et un profil de dissolution du composant (b) de 50 % ou plus après 20 minutes et de 70 % ou plus après 30 minutes à un pH de 2, ladite combinaison pharmaceutique orale à dose fixe étant bioéquivalente, ou étant proche d'atteindre une bioéquivalence, à une combinaison de dose libre d'aliskirène et d'amlopidine.

(11) 7794 (22) 06 Octobre 2009

(21) PCT/EP2009/007149

(30) EP, 08166621.6 du 15.10.2008

(73) BAYER CROPSCIENCE AG.  
Alfred Nobel-Strasse 50,  
40789 Monheim  
ALLEMAGNE.

(74) Maître M. A. Badri

(54) UTILISATION DE DITHIINE-  
TÉTRACARBOXIMIDES POUR LUTTER  
CONTRE LES CHAMPIGNONS  
PHYTOPATHOGÈNES

(57) La présente invention concerne l'utilisation de nouveaux dithiine-tétracarboximides connus pour lutter contre les champignons pathogènes, ainsi qu'un procédé destiné à lutter contre les champignons pathogènes dans le domaine phytosanitaire, ainsi qu'un produit phytosanitaire contenant ces dithiine-tétracarboximides.

(11) 7795 (22) 13 Avril 2011

(21) 110267

(73) Monsieur OUADAH Fethi  
Rue Chouhada, Ghazaouet, Tlemcen  
ALGERIE.

**(54) LE COFFRAGE RESINE FIBRE DU VERRE**

(57) Le coffrage résine-fibre du verre, un coffrage qui utilise à la place du bois ou du métal ; des panneaux en résine et fibre du verre, qui peuvent être considérés comme parois et en même temps des panneaux de revêtement décoratifs, et cela pour améliorer la qualité des travaux dans la construction.

(11) 7796 (22) 08 Octobre 2009

(21) PCT/ES2009/000489

(30) ES, P200802953 du 20.10.2008

(73) ABENGOA SOLAR NEW TECHNOLOGIES, S.A  
Avenida de la Buhaira 2, E-41018 - Sevilla  
ESPAGNE.

(74) Maître A. Boukrami

**(54) ENROBAGE ABSORBANT SÉLECTIF SOLAIRE ET PROCÉDÉ DE FABRICATIO**

(57) L'invention concerne un enrobage absorbant sélectif solaire et son procédé de fabrication, lequel enrobage présente des propriétés d'absorption solaire et d'émissivité faible. L'enrobage comprend un substrat (1) constitué d'un matériau métallique, diélectrique ou céramique, au moins une couche métallique hautement réfléchissante (2) dans l'infrarouge moyen/lointain appliquée sur le substrat lui conférant ainsi des propriétés d'émissivité faible, une structure (3) constituée de plusieurs couches diélectriques et métalliques alternées (3) dont l'épaisseur est inférieure au nanomètre, laquelle structure est appliquée sur la couche métallique réfléchissante, et au moins une couche diélectrique (4) qui agit comme une couche anti-reflet pour le spectre solaire. L'enrobage est utilisé en tant qu'enrobage absorbant sélectif dans des tubes absorbants pour des capteurs solaires cylindriques et paraboliques, dans des panneaux solaires destinés à l'eau chaude, au chauffage ou à la réfrigération domestique, que ce soit sous la forme de tubes absorbants ou sous la formes de strates absorbantes, dans des systèmes de captage de centrales thermoélectriques solaires de type à tour, et dans des systèmes de captage de systèmes "disco-Stirling".

(11) 7797 (22) 15 Septembre 2009

(21) PCT/US2009/056918

(30) US, 61/097,580 du 17.09.2008

(73) NOVARTIS AG.  
Lichtstrasse 35, CH-4056 Basel  
SUISSE.

(74) Maître A. Boukrami

**(54) SELS DE N-[6-CIS-(2,6-DIMÉTHYLMORPHOLIN-4-YL)PYRIDIN-3-YL]-2-MÉTHYL-4'-(TRIFLUORO-MÉTHOXY)-[1,1'-BIPHÉNYL]-3-CARBOXAMIDE**

(57) La présente invention concerne la préparation et la caractérisation de sels de N-[6-cis-(2,6-diméthylmorpholin-4-yl)pyridin-3-yl]-2-méthyl-4'-(trifluorométhoxy)-[1,1'biphényl]-3-carboxamide.

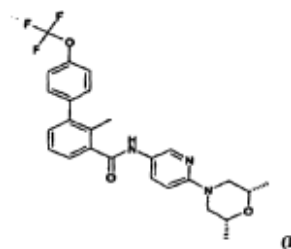

(11) 7798 (22) 17 Septembre 2009

(21) PCT/US2009/057226

(30) US, 61/097,993 du 18.09.2008

(73) NOVARTIS AG.  
Lichtstrasse 35, CH-4056 Basel  
SUISSE.

(74) Maître A. Boukrami

**(54) DISTRIBUTEUR**

(57) L'invention concerne un distributeur 1 destiné à être utilisé avec un support de médicament 2. Le support de médicaments 2 contient au moins un produit médicamenteux 8 qui peut en être libéré. Le distributeur 1 comprend un corps 12, un conduit de collecte 18 et une ouverture de distribution 16. Le corps 12 comprend une partie de soutien 14 pour soutenir un support de médicament 2. La partie de soutien 14 comprend au moins une ouverture d'entrée 32 conçue pour recevoir un médicament 8 libéré par un support de médicament 2 posé dessus. Le conduit de collecte 18 relie ladite au moins une ouverture d'entrée 32 et ladite au moins une ouverture de distribution 16. Le distributeur 1 est conçu de telle sorte que le médicament 8 distribué par le support de médicament 2 passe par l'ouverture d'entrée 32 jusque dans le conduit de collecte 18 depuis lequel il peut être distribué par l'ouverture de distribution 16. Figure 4.

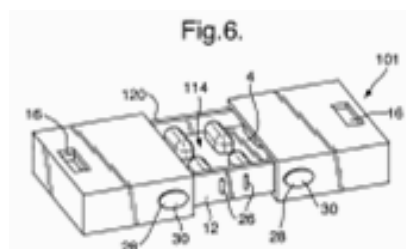

(11) 7799 (22) 29 Septembre 2009

(21) PCT/CH2009/000310

(30) CH, 1559/08 du 30.09.2008  
CH, 1566/08 du 01.10.2008

(73) AIRLIGHT ENERGY IP SA.  
Via Croce 1, CH-6710 Biasca  
SUISSE.

(74) Maître Abu-Ghazaleh Intellectual Property

(54) COLLECTEUR SOLAIRE

(57) L'invention concerne un collecteur solaire qui comprend un système de membrane (41) comportant des zones (70, 71, 72) ayant une courbure sphérique différente de sorte que la membrane de concentrateur (42) du système de membrane, qui est recouverte d'une couche réfléchissante, approche de manière optimale de la forme parabolique et présente ainsi une zone de point focal ou de ligne focale optimalement petite.

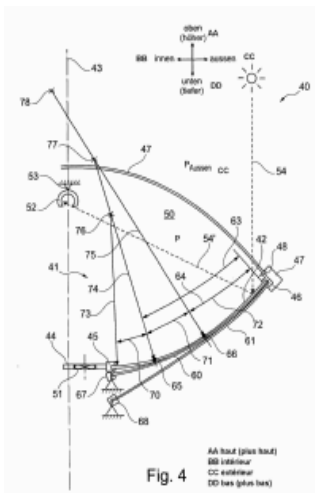

(11) 7800 (22) 16 Novembre 2009

(21) PCT/IB2009/007519

(30) US, 12/272,909 du 18.11.2008

(73) AIR PRODUCTS AND CHEMICALS, INC.  
7201 Hamilton Boulevard Allentown,  
PA 18195-1501  
ÉTATS-UNIS D'AMÉRIQUE.

(74) Maître Abu-Ghazaleh Intellectual Property

(54) PROCÉDÉ ET SYSTÈME DE LIQUÉ-  
FACTION

(57) Selon l'invention, un gaz d'alimentation est liquéfié en utilisant un système de réfrigération en boucle fermée dans lequel un courant de réfrigérant gazeux comprimé refroidi (150) est dilaté (136) pour créer un premier courant de réfrigérant gazeux dilaté

(154) qui est sensiblement composé de vapeur et qui est utilisé pour refroidir et liquéfier sensiblement un courant de gaz d'alimentation (100) par l'intermédiaire d'un échange de chaleur indirect (110). Le courant de gaz d'alimentation sensiblement liquéfié (102) est de préférence sous-refroidi par l'intermédiaire d'un échange de chaleur indirect (112) avec un deuxième courant de réfrigérant gazeux dilaté (172) qui est lui aussi de préférence sensiblement composé de vapeur et qui peut être constitué par un courant de réfrigérant gazeux comprimé refroidi (170) ou par une partie du premier courant de réfrigérant gazeux dilaté (152). Une charge de refroidissement du courant de réfrigérant gazeux comprimé (146) est assurée par une partie (160) du premier courant de réfrigérant gazeux dilaté (152), par le réfrigérant gazeux (156) partiellement chauffé par ledit échange de chaleur (110) avec un gaz d'alimentation, et/ou par le deuxième courant de réfrigérant gazeux dilaté (174) chauffé par ledit sous-refroidissement (112).

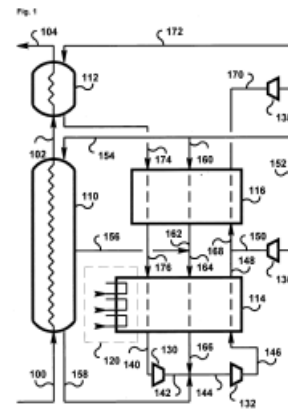



## BON DE SOUSCRIPTION

Je soussigné : .....

Domicilié : .....

Souhaite : .....

- acquérir : .....exemplaire (s) du Bulletin Officiel de la Propriété Industrielle (BOPI)  
édité par l'INAPI sous le n° : .....en date du : .....

au prix de 400 Dinars l'exemplaire.

- Souscrire 1 ..... abonnement (s) annuel (s) au BOPI, pour les années 200.....  
au prix de 1500 dinars (il est conseillé d'y inclure l'année correspondant à celle de votre  
dépôt, pour la surveillance des éventuelles contrefaçons).

Les abonnements ont toujours pour point de départ le 1er Janvier de l'année concernée.

Fait à .....le.....  
Signature

(cachet en sus pour les organismes)

BENEFICIAIRE DE LA COMMANDE	
NOM OU RAISON SOCIALE	ADRESSE
.....	.....
.....	.....

\* Pour les étrangers : A transférer le montant au compte de l'INAPI n° 00 2000 12120 32 64 180 71

Banque Extérieure Algérie,  
Agence Amirouche,  
Rue Colonel Amirouche, Alger

Pour plus d'information, veuillez contacter

**Adresse:**

INAPI 42, rue Larbi Ben M'hidi (3ème étage)  
- BP 403 - Alger Gare

Web : [http:// www.inapi.org](http://www.inapi.org)

**Direction Générale :**

☎ : (021) 73 - 01 - 42  
Fax : (021) 73 - 55 - 81  
(021) 73 -96 - 44

**Marque :**

☎ / Fax: (021) 73 - 23 - 58  
(021) 73 - 59 - 39

E-mail :

marques @ inapi.org

**Innovations :** ☎: (021) 73 - 60 - 72

**Brevet :**

☎ : (021) 73 - 57 - 74

E-mail :

brevets @ inapi.org