

SOMMAIRE

MARQUES

	Pages
◆ Marques de fabrique, de commerce ou de service.....	3
◆ Note d'information sur la protection des marques.....	4
◆ Barème des taxes applicables aux marques.....	5
◆ Classification internationale des produits et des services aux fins de l'enregistrement des marques établies en vertu de l'Arrangement de Nice (10 ^{ème} Edition).....	6
◆ Marques de fabrique, de commerce ou de service enregistrées.....	7

Bulletin Officiel de la
Propriété Industriel
N° 339 Octobre 2014

BREVETS D'INVENTIONS

◆ Brevets d'inventions.....	162
◆ Formalités liées au dépôt d'une demande de brevet d'invention.....	163
◆ Barème des taxes applicables aux brevets d'invention.....	164
◆ Brevets d'invention délivrés.....	165

DESSINS ET MODELES

◆ Note d'information pour le dépôt de dessins ou modèles.....	197
◆ Taxes parafiscales relatives aux dessins et modèles de fabrique, de commerce ou de services en application de la lois de finance pour l'année 2007.....	198
◆ Classification internationale des dessins et modèles (établie en vertu de l'arrangement de Locarno).....	199
◆ Dessins et modèles Normes st.80.OMPI.....	200

Marques de Fabrique, de Commerce ou de Services

* Sont publiées dans ce bulletin :

Les enregistrements de marques effectués en application de l'article 5 de l'Ordonnance N° 03-06 du 19 Juillet 2003, relative aux marques de fabrique et de commerce.

Ces enregistrements bénéficient d'une protection de dix (10) ans à compter de la date du dépôt de la demande d'enregistrement.

* Ne sont pas publiées dans ce bulletin :

Les enregistrements internationaux dont la protection est étendue à l'Algérie, dans le cadre de l'Arrangement de Madrid concernant l'enregistrement international des marques auxquels l'Algérie est partie.

Ces enregistrements sont publiés par l'Organisation Mondiale de la Propriété Intellectuelle, dans la revue (Gazette OMPI des marques internationales) qui peut être consultée à l'INAPI.

Avis aux Abonnés

- * Les abonnements aux BOPI prennent effet le premier janvier de l'année en cours, quelle que soit la date à laquelle la souscription est faite.

Administration

Adresse : INAPI 42, Rue Larbi Ben M'Hidi (3^{ème} étage)- BP 403 – Alger Gare

☎ : (021) 73 – 23 – 58 (021) 73 – 59 – 39

Fax : (021) 73 – 55 – 81 (021) 73 – 96 – 44

Web : [http:// www.inapi.org](http://www.inapi.org) - e-mail : Marques@inapi.org

NOTE D'INFORMATION SUR LA PROTECTION DES MARQUES

Le dépôt d'une marque est subordonné à la remise ou l'envoi à l'INAPI des pièces suivantes :

- 1) Une demande d'enregistrement de marque (en 5 exemplaires fournis par l'INAPI) datée, signée et à compléter à la machine aux rubriques 1,4, et 5 ; les reproductions de la marque, en noir et blanc, devront être apposées dans le cadre réservé à cet effet et deux reproductions supplémentaires de la marque devront y être annexées.

Pour la désignation des produits ou des services et l'indication des classes concernées, il convient de se référer à la classification internationale des produits et des services fins de l'enregistrement des marques.

- 2) 5 reproductions en couleurs, si celles-ci sont revendiquées ; il y a lieu dans ce cas, de compléter la rubrique 3 de la demande.
- 3) Un chèque libellé à l'ordre de l'INAPI d'un montant de Quatorze mille (14.000 DA), pour le dépôt d'une marque dans une seule classe de produit ou de service ; si le dépôt concerne plusieurs classes, la taxe par classe de Deux mille (2.000 DA) sera multipliée par le nombre de classes indiquées.

Toutefois, il convient de requérir, avant le dépôt de la marque, une recherche d'antériorité auprès de nos services qui portera sur toutes les marques enregistrées (nationales et internationales étendues à l'Algérie) et ce, afin de vous assurer que la marque choisie n'a pas déjà été enregistrée au profit d'un tiers ; cette recherche est soumise au paiement préalable d'une taxe nationale.

La durée de la protection accordée à la marque enregistrée est de 10 ans à compter de la date de dépôt ; cette protection pourra être indéfiniment renouvelée pour des périodes d'égales durées.

Si des modifications concernant la propriété de la marque interviennent au cours de la période de protection (cession, concession de licence etc...) il conviendra d'en demander l'inscription au registre des marques et ce, à peine de nullité des actes concernés par l'ordonnance n°03- 06 du 19 Juillet 2003, relative aux, ainsi qu'aux textes pris pour son application.

**TAXES PARAFISCALES RELATIVES AUX MARQUES
DE FABRIQUE, DE COMMERCE OU DE SERVICES
EN APPLICATION DE LA LOI DE FINANCES POUR L'ANNEE 2007**

Code	Nature des Taxes	Tarif Unitaire (en dinars)
TAXES DE DEPOT OU DE RENOUELEMENT		
746-01	Taxe de dépôt.....	14.000
	Taxe de renouvellement.....	15.000
746-02	Taxe d'enregistrement par classe de produit ou de service.....	2.000
746-03	Taxe de revendication de priorité.....	1.000
TAXES POSTERIEURES AUX DEPOTS		
746-04	Taxe de délivrance d'un certificat d'identité.....	800
746-05	Taxe de renonciation à l'utilisation d'une marque.....	800
746-06	Surtaxe de retard pour le renouvellement d'une marque.....	800
TAXES DES RECHERCHES, COPIES		
746-07	Taxe de recherche à l'identique par marque.....	1.600
	Taxe de recherche à l'identique au-delà d'une classe supplémentaire.....	400
746-08	Taxe de recherche de similitude dans 3 classes.....	3.000
	Taxe au-delà de la 3 ^{ème} classes.....	3.000
746-09	Taxe de correction d'erreur matérielle par marque.....	400
746-10	Taxe de délivrance d'une copie certifiée conforme d'un document de marque.....	400
746-11	Taxe de délivrance d'une copie de règlement d'utilisation d'une marque collective par page.....	400
TAXES RELATIVES AU REGISTRE DES MARQUES		
746-12	Taxe d'inscription d'acte portant cession ou concession d'une marque ou transfert par succession.....	3.000
	- pour chacune des marques suivantes visées dans le même borderau.....	200
746-13	Taxe d'inscription de toute autre nature, relative à une marque.....	1.600
	- pour chacune des marques suivantes visées dans le même borderau.....	200
746-14	Taxe de délivrance d'une copie certifiée d'inscription au registre des marques ou certificat constatant qu'il n'en existe aucune.....	800
TAXE POUR DEPOT D'UNE MARQUE D'ENREGISTREMENT INTERNATIONAL		
746-15	Taxe nationale pour la demande d'enregistrement international d'une marque.....	4.000

Classification internationale des produits et de services aux fins de l'enregistrement des marques établies en vertu de l'Arrangement de Nice

LISTE DES CLASSES

(10ème édition)

Produits

1. Produits chimiques destinés à l'industrie, aux sciences, à la photographie, ainsi qu'à l'agriculture, l'horticulture et la sylviculture; résines artificielles à l'état brut, matières plastiques à l'état brut; engrais pour les terres; compositions extinctrices; préparations pour la trempe et la soudure des métaux; produits chimiques destinés à conserver les aliments; matières tannantes; adhésifs (matières collantes) destinés à l'industrie.
2. Couleurs, vernis, laques; préservatifs contre la rouille et contre la détérioration du bois; matières tinctoriales; mordants; résines naturelles à l'état brut; métaux en feuilles et en poudre pour peintres, décorateurs, imprimeurs et artistes.
3. Préparations pour blanchir et autres substances pour lessiver; préparations pour nettoyer, polir, dégraisser et abraser; savons; parfumerie, huiles essentielles, cosmétiques, lotions pour les cheveux; dentifrices.
4. Huiles et graisses industrielles; lubrifiants; produits pour absorber, arroser et lier la poussière; combustibles (y compris les essences pour moteurs) et matières éclairantes; bougies et mèches pour l'éclairage.
5. Produits pharmaceutiques et vétérinaires; produits hygiéniques pour la médecine; substances diététiques à usage médical, aliments pour bébés; emplâtres, matériel pour pansements; matières pour plomber les dents et pour empreintes dentaires; désinfectants; produits pour la destruction des animaux nuisibles; fongicides, herbicides.
6. Métaux communs et leurs alliages; matériaux de construction métalliques; constructions transportables métalliques; matériaux métalliques pour les voies ferrées; câbles et fils métalliques non électriques; serrurerie et quincaillerie métalliques; tuyaux métalliques; coffres forts; produits métalliques non compris dans d'autres classes; minerais.
7. Machines et machines-outils, moteurs (à l'exception des moteurs pour véhicules terrestres); accouplements et organes de transmission (à l'exception de ceux pour véhicules terrestres); instruments agricoles autres que ceux actionnés manuellement; couveuses pour les œufs.
8. Outils et instruments à main entraînés manuellement; coutellerie, fourchettes et cuillers; armes blanches; rasoirs.
9. Appareils et instruments scientifiques, nautiques, géodésiques, photographiques, cinématographiques, optiques, de pesage, de mesurage, de signalisation, de contrôle (inspection), de secours (sauvetage) et d'enseignement; appareils et instruments pour la conduite, la distribution, la transformation, l'accumulation, le réglage ou la commande du courant électrique; appareils pour l'enregistrement, la transmission, la reproduction du son ou des images; supports d'enregistrement magnétiques, disques acoustiques; distributeurs automatiques et mécanismes pour appareils à prépaiement; caisses enregistreuses, machines à calculer, équipement pour le traitement de l'information et les ordinateurs; extincteurs.
10. Appareils et instruments chirurgicaux, médicaux, dentaires et vétérinaires, membres, yeux et dents artificiels; articles orthopédiques; matériel de suture.
11. Appareils d'éclairage, de chauffage, de production de vapeur, de cuisson, de réfrigération, de séchage, de ventilation, de distribution d'eau et installations sanitaires.
12. Véhicules; appareils de locomotion par terre, par air ou par eau.
13. Armes à feu; munitions et projectiles; explosifs; feux d'artifice.
14. Métaux précieux et leurs alliages et produits en ces matières ou en plaqué non compris dans d'autres classes; joaillerie, bijouterie, pierres précieuses; horlogerie et instruments chronométriques.
15. Instruments de musique.
16. Papier, carton et produits en ces matières, non compris dans d'autres classes; produits de l'imprimerie; articles pour reliures; photographies; papeterie; adhésifs (matières collantes) pour la papeterie ou le ménage; matériel pour les artistes; pinceaux; machines à écrire et articles de bureau (à l'exception des meubles); matériel d'instruction ou d'enseignement (à l'exception des appareils) matières plastiques pour l'emballage (non comprises dans d'autres classes); caractères d'imprimerie; clichés.
17. Caoutchouc, gutta-percha, gomme, amiante, mica et produits en ces matières non compris dans d'autres classes; produits en matière plastique mi-ouvrés; matières à calfeutrer, à étouper et à isoler, tuyaux flexibles non métalliques.

18. Cuir et imitations du cuir, produits en ces matières non compris dans d'autres classes; peaux d'animaux; malles et valises; parapluies, parasols et cannes; fouets et sellerie.
19. Matériaux de construction non métalliques; tuyaux rigides non métalliques pour la construction; asphalté, poix et bitume; constructions transportables non métalliques; monuments non métalliques.
20. Meubles, glaces (miroirs), cadres; produits, non compris dans d'autres classes, en bois, liège, roseau, jonc, osier, corne, os, ivoire, baleine, écaille, ambre, nacre, écume de mer, succédanés de toutes ces matières ou en matières plastiques.
21. Ustensiles et récipients pour le ménage ou la cuisine; peignes et éponges; brosses (à l'exception des pinceaux); matériaux pour la broserie; matériel de nettoyage; paille de fer; verre brut ou mi-ouvré (à l'exception du verre de construction); verrerie, porcelaine et faïence non comprises dans d'autres classes.
22. Cordes, ficelles, filets, tentes, bâches, voiles, sacs (non compris dans d'autres classes); matières de rembourrage (à l'exception du caoutchouc ou des matières plastiques); matières textiles fibreuses brutes.
23. Fils à usage textile.
24. Tissus et produits textiles non compris dans d'autres classes; couvertures de lit et de table.
25. Vêtements, chaussures, chapellerie.
26. Dentelles et broderies, rubans et lacets; boutons, crochets et œillets, épingles et aiguilles; fleurs artificielles.
27. Tapis, paillasons, nattes, linoléum et autres revêtements de sols; tentures murales non en matières textiles.
28. Jeux, jouets; articles de gymnastique et de sport non compris dans d'autres classes; décorations pour arbres de Noël.
29. Viande, poisson, volaille et gibier; extraits de viande; fruits et légumes conservés, congelés, séchés et cuits; gelées, confitures, compotes; œufs, lait et produits laitiers; huiles et graisses comestibles.
30. Café, thé, cacao, sucre, riz, tapioca, sagou, succédanés du café; farines et préparations faites de céréales, pain, pâtisserie et confiserie, glaces comestibles; miel, sirop de mélasse; levure, poudre pour faire lever; sel, moutarde; vinaigre, sauces (condiments); épices; glace à rafraîchir.
31. Produits agricoles, horticoles, forestiers et graines, non compris dans d'autres classes; animaux vivants; fruits et légumes frais; semences, plantes et fleurs naturelles; aliments pour les animaux; malt.
32. Bières; eaux minérales et gazeuses et autres boissons non alcooliques; boissons de fruits et jus de fruits; sirops et autres préparations pour faire des boissons.
33. Boissons alcooliques (à l'exception des bières).
34. Tabac; articles pour fumeurs; allumettes.

Services

35. Publicité; gestion des affaires commerciales; administration commerciale; travaux de bureau.
36. Assurances; affaires financières; affaires monétaires; affaires immobilières.
37. Construction; réparation; services d'installation.
38. Télécommunications.
39. Transport; emballage et entreposage de marchandises; organisation de voyages.
40. Traitement de matériaux.
41. Éducation; formation; divertissement; activités sportives et culturelles.
42. Services scientifiques et technologiques ainsi que services de recherches et de conception y relatifs; services d'analyses et de recherches industrielles; conception et développement d'ordinateurs et de logiciels.
43. Services de restauration (alimentation); hébergement temporaire.
44. Services médicaux; services vétérinaires; soins d'hygiène et de beauté pour êtres humains ou pour animaux; services d'agriculture, d'horticulture et de sylviculture.
45. Services juridiques; services de sécurité pour la protection des biens et des individus; services personnels et sociaux rendus par des tiers destinés à satisfaire les besoins des individus.

Marques de Fabrique, de Commerce ou de Service Enregistrées

Codes «INID» normalisés recommandés et minimum requis pour l'identification des données bibliographiques des marques



- (111) Numéro d'ordre de l'enregistrement**
- (151) Date de l'enregistrement**
- (210) Numéro d'ordre de la demande**
- (230) Données relatives aux expositions**
- (300) Données relatives à la priorité selon la convention de Paris**
- (511) Classification internationale des produits et services**
- (540) Reproduction de la marque**
- (732) Nom et adresse du titulaire de l'enregistrement**
- (740) Nom du mandataire**

(111) 88321 (151) 25 Octobre 2011

(210) 113157

(732) FADERCO SPA.
Zone Industrielle, Lot 22, Les Eucalyptus, Alger
ALGERIE.

SCOTY

(511) 16.
Papier hygiénique, mouchoir en papier, serviettes en papier, essuie-tout en papier.

(111) 88322 (151) 04 Mars 2012

(210) 120768

(732) LABORATOIRES VENUS SAPECO SARL
80, Rue du 17 Septembre 1956
Ouled Yaich, Blida
ALGERIE.



(511) 3.
Shampooing bébé.

(111) 88323 (151) 04 Mars 2012

(210) 120769

(732) LABORATOIRES VENUS SAPECO SARL
80, Rue du 17 Septembre 1956
Ouled Yaich, Blida
ALGERIE.



(511) 3.
Lait de toilette bébé.

(111) 88324 (151) 12 Mars 2012

(210) 120886

(732) Monsieur ALHRINI Amjad
Lot B, N° 36, Baba Hassen, Alger
ALGERIE.



(511) 30.
Thé.

(111) 88325 (151) 24 Juillet 2012

(210) 122477

(732) SARL LABORATOIRE BEKER.
Cité Aissat Idir, Villa 2, Dar El Beida, Alger
ALGERIE.

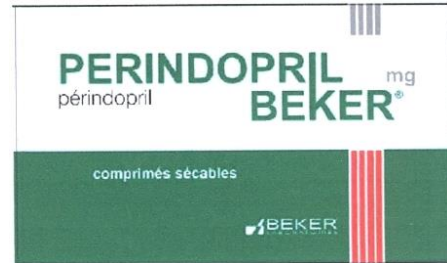

(511) 5.
Produit pharmaceutique à usage humain (anti-hypertenseur).

(111) 88326 (151) 24 Juillet 2012

(210) 122478

(732) SARL LABORATOIRE BEKER
Cité Aissat Idir, Villa 2, Dar El Beida, Alger
ALGERIE.

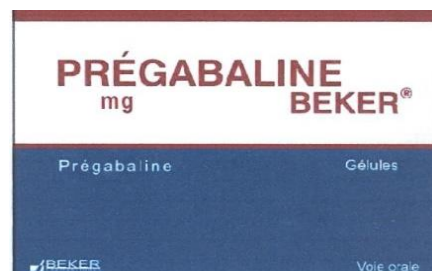

(511) 5.
Produit pharmaceutique à usage humain (antiepileptique).

(111) 88327 (151) 11 Septembre 2012

(210) 112845

(732) Monsieur CHERFAOUI Merouane
04, Groupe Krim Belkacem,
Dar El Beida, Alger
ALGERIE.

(740) Maître N.E. Djellout

PRESTO

(511) 29, 30.

Viande, poisson, volaille et gibier ; extraits de viande ; fruits et légumes conservés, congelés, sèches et cuits ; gelées, confitures, compotes ; œufs, lait et produits laitiers ; huiles et graisses comestibles. Thé, cacao, sucre, riz, tapioca, sagou, farines et préparations faites de céréales, pain, pâtisserie et confiserie, glaces comestibles; miel, sirop de mélasse; levure, poudre pour faire lever; sel, moutarde; vinaigre, sauces (condiments); épices; glace à rafraîchir.

(111) 88328 (151) 28 Janvier 2013

(210) 130304

(732) TORAY KABUSHIKI KAISHA (TORAY INDUSTRIES, INC.)
1-1, Nihonbashi-Muromachi 2-Chome,
Chuo-ku, Tokyo
JAPON.

(740) Maître Dj. Boukrami

TORAYCON

(511) 1.

Matières plastiques non transformées (matières plastiques à l'état brut).

(111) 88329 (151) 25 Juillet 2013

(210) 132823

(732) AKER BIOMARINE AS.
Fjordalléen 16, Oslo
NORVÈGE.

(740) Maître Dj. Boukrami



(511) 1, 5, 29, 30, 32.

Produits chimiques destinés à l'industrie, aux sciences, à la photographie, ainsi qu'à l'agriculture, l'horticulture et la sylviculture; résines artificielles à l'état brut, matières plastiques à l'état brut; engrais pour les terres; compositions extinctrices; préparations pour la trempe et la soudure des métaux; produits chimiques pour la conservation des aliments; matières tannantes; adhésifs à usage industriel. Produits vétérinaires et hygiéniques; substances diététiques à usage médical, aliments pour bébés; emplâtres, matériel pour pansements; compléments alimentaires; matériel pour plomber les dents et pour empreintes dentaires; désinfectants; produits pour la destruction des animaux nuisibles; fongicides, herbicides. Viande, poisson, volaille et gibier; extraits de viande; fruits et légumes conservés, séchés et cuits; gelées, confitures, coulis de fruits; œufs, lait et produits laitiers; huiles et graisses comestibles. Café, thé, cacao, sucre, riz, tapioca, sagou, succédanés du café; farines et préparations faites de céréales, pain, pâtisserie et confiserie, glaces; miel, sirop de mélasse; levure, poudre pour faire lever; sel, moutarde; vinaigre, sauces (condiments); épices; glace à rafraîchir. Bières; eaux minérales et gazeuses et autres boissons sans alcool; boissons de fruits et jus de fruits; sirops et autres préparations pour faire des boissons.

(111) 88330 (151) 31 Juillet 2014

(210) 142913

(732) Monsieur ZERROUK Fahim
Cité 390 Logements N° 13, Gué de Constantine,
Alger
ALGERIE.

(740) Maître Dj. Sator

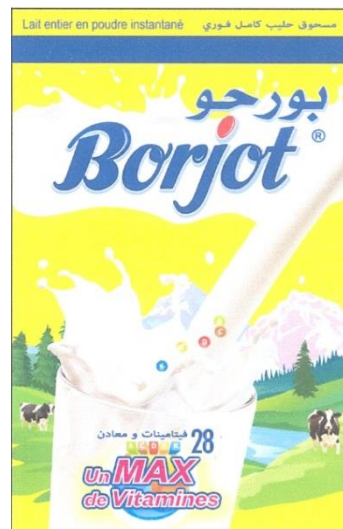

(511) 29.

Lait en poudre.

(111) 88331 (151) 14 Septembre 2014

(210) 143358

(732) SPA CONDOR ELECTRONICS
07, Zone d'Activité Section 161,
Bordj Bou Arreridj 34000
ALGERIE.



(511) 9.

Appareils et instruments scientifiques, nautiques, géodésiques, photographiques, cinématographiques, optiques, de pesage, de mesurage, de signalisation, de contrôle (inspection), de secours (sauvetage) et d'enseignement; appareils et instruments pour la conduite, la distribution, la transformation, l'accumulation, le réglage ou la commande du courant électrique ; appareils pour l'enregistrement, la transmission, la reproduction du son ou des images; supports d'enregistrement magnétiques, disques acoustiques ; disques compacts, DVD et autres supports d'enregistrement numériques; mécanismes pour appareils à prépaiement; caisses enregistreuses, machines à calculer, équipements de traitement de données, ordinateurs; logiciels; extincteurs.

(111) 88332 (151) 16 Mars 2014

(210) 141059

(732) Monsieur BAZIZ Mohamed
Haouch Bakalem, Dar El Beida,
Alger
ALGERIE.



(511) 30.

Confiserie.

(111) 88333

(151) 16 Mars 2014

(210) 141057

(732) Monsieur BAZIZ Mohamed
Haouch Bakalem, Dar El Beida,
Alger
ALGERIE.



(511) 30.

Confiserie.

(111) 88334

(151) 16 Mars 2014

(210) 141058

(732) Monsieur BAZIZ Mohamed
Haouch Bakalem, Dar El Beida,
Alger
ALGERIE.



(511) 30.

Confiserie.

(111) 88335

(151) 01 Juillet 2010

(210) 102024

(732) Madame AMGHAR Née SAHALI Kahina
Cité des 16 Logements CNEP, N° 05,
Cité Tobal, Bejaia
ALGERIE.



(511) 3.
Savon, savon désinfectons, savon désodorisant, javel.

(111) 88336 (151) 04 Août 2011

(210) 112442

(732) SARL KALOS BEAUTY AND YOUTH
Cité Si El Djillali, N° 379,
Staoueli, Alger
ALGERIE.

VITACREME B 12

(511) 3, 5.
Produit cosmétique. Produit pharmaceutique.

(111) 88337 (151) 08 Novembre 2011

(210) 113290

(732) SARL UNITED FOODS
02, Rue de l'Abreuvoir, Alger
ALGERIE.

(740) Maître N.E. Djelliout

MISTER POTATO

(511) 29.
Pomme chips.

(111) 88338 (151) 20 Février 2012

(210) 120587

(732) Monsieur BELASSEL Redouane
06, Rue st Exupery, les Sources,
Bir Mourad Raïs, Alger
ALGERIE.



(511) 3.
Préparations pour blanchir et autres substances pour lessiver; préparations pour lessiver, polir, nettoyer et dégraisser, détergent liquide pour vaisselle.

(111) 88339 (151) 23 Février 2012

(210) 120613

(732) NYCOMED PHARMA AS.
Drammensveien 852,
P.O. Box 205, 1372 Asker
NORVÈGE.

(740) Maître Dj. Boukrami



(511) 5.
Produits et substances pharmaceutiques ; préparations diététiques à usage médical, préparations de calcium pour à usage médical, préparations pour le traitement de l'ostéoporose, vitamines et préparations de vitamines, supplément alimentaire à usage médical, préparations minérales à usage médical.

(300) NO, le 10 Novembre 2011, N° 201112857

(111) 88340 (151) 08 Mars 2012

(210) 120845

(732) DF ENTERPRISES, INC.
200 First Stamford Place, Stamford,
Connecticut 06902
ETATS-UNIS D'AMÉRIQUE.

(740) Maître Dj. Sator

WHITE DIAMONDS

(511) 3.

Savons, préparations pour nettoyer, parfums, eaux de cologne, cosmétiques, huiles essentielles, préparations de toilette non médicamenteuses ; préparations pour le bain et la douche ; préparations pour les cheveux et les dents ; anti-transpirants et déodorants pour utilisation personnelle ; préparations pour soins de la peau, tous inclus dans cette classe.

(111) 88341 (151) 01 Octobre 2012

(210) 123050

(732) Monsieur NAFAI Abdelaziz
18, Route Ain Benian, Chéraga, Alger
ALGERIE.

(740) Maître N.E. Djelliout

PARNAF

ALL FITNESS

(511) 3.

Eau de toilette, parfums, déodorant, eau de cologne.

(111) 88342 (151) 18 Septembre 2012

(210) 122894

(732) Monsieur NAFAI Abdelaziz
18, Route Ain Benian, Chéraga, Alger
ALGERIE.

(740) Maître N.E. Djelliout

PARNAF

UNIVERS

(511) 3.

Eau de toilette, parfum, déodorant.

(111) 88343 (151) 19 Septembre 2012

(210) 122906

(732) Monsieur NAFAI Abdelaziz
18, Route Ain Benian, Chéraga, Alger
ALGERIE.

(740) Maître N.E. Djelliout

PARNAF

ABLA

عبله

(511) 3.

Eau de toilette, parfum, déodorant, eau de cologne.

(111) 88344 (151) 19 Septembre 2012

(210) 122907

(732) Monsieur NAFAI Abdelaziz
18, Route Ain Benian, Chéraga, Alger
ALGERIE.

(740) Maître N.E. Djelliout

PARNAF

DESIR FOU

(511) 3.

Eau de toilette, parfum, déodorant, eau de cologne.

(111) 88345 (151) 19 Septembre 2012

(210) 122908

(732) Monsieur NAFAI Abdelaziz
18, Route Ain Benian, Chéraga, Alger
ALGERIE.

(740) Maître N.E. Djelliout

PARNAF

CLASSICO

(511) 3.

Eau de toilette, parfum, déodorant, eau de cologne.

(111) 88346 (151) 19 Septembre 2012

(210) 122909

(732) Monsieur NAFAI Abdelaziz
18, Route Ain Benian, Chéraga, Alger
ALGERIE.

(740) Maître N.E. Djellout

PARNAF BEL AIR

(511) 3.
Eau de toilette, parfum, déodorant, eau de cologne.

(111) 88347 (151) 08 Octobre 2012

(210) 123144

(732) Monsieur GUEMARI Mohamed Ben Tahar
110, Rue Azur et Mer, Alger Plage, Alger
ALGERIE.

DONA VERT

(511) 3.
Savons; parfumerie, huiles essentielles, cosmétiques,
lotions pour les cheveux; dentifrices, shampooing et
après shampooing, gel douche.

(111) 88348 (151) 08 Octobre 2012

(210) 123145

(732) Monsieur GUEMARI Mohamed Ben Tahar
110, Rue Azur et Mer, Alger Plage, Alger
ALGERIE.

DONA SILVER

(511) 3.
Savons; parfumerie, huiles essentielles, cosmétiques,
lotions pour les cheveux; dentifrices, shampooing et
après shampooing, gel douche.

(111) 88349 (151) 08 Octobre 2012

(210) 123146

(732) Monsieur GUEMARI Mohamed Ben Tahar
110, Rue Azur et Mer, Alger Plage, Alger
ALGERIE.

DONA NOIR

(511) 3.
Savons; parfumerie, huiles essentielles, cosmétiques,
lotions pour les cheveux; dentifrices, shampooing et
après shampooing, gel douche.

(111) 88350 (151) 05 Novembre 2012

(210) 123482

(732) ABSOLUT HOLDING FILIAL
P.O. Box 47170,
100 74, Stockholm
SUÈD.

(740) Maître Maya Sator

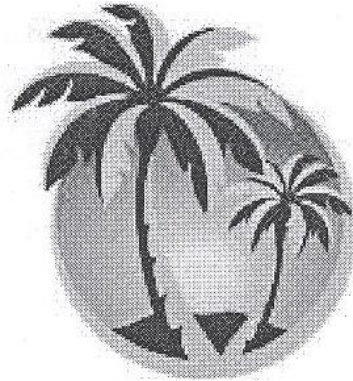

(511) 33.
Boissons alcoolisées (à l'exception des bières).

(111) 88351 (151) 21 Juillet 2013

(210) 132756

(732) FRUIT OF THE LOOM, INC.
Société de l'Etat de New York
One Fruit of The Loom Drive,
Bowling Green, Kentucky 42103
ETATS-UNIS D'AMÉRIQUE.

(740) Maître M.A. Zizine

FRUIT OF THE LOOM

(511) 25.
Vêtements pour hommes, femmes et enfants
principalement dessous, lingerie, chemises, tee-shirt,
tricot sport, hauts à jabots, tricot manches longues,
tricot col roulé, chemisier tricot, pantalons, veste,
chaussures, bonneterie, maillot (collant), collants,
dessous au tricot thermique, brassières, panty, slips,
camisoles et petites culottes.

(111) 88352 (151) 07 Août 2013

(210) 133010

(732) Monsieur NAFAI Abdelaziz
18, Route Ain Benian, Chéraga, Alger
ALGERIE.

(740) Maître N.E. Djellout



(511) 3.
Eau de toilette, parfums, déodorant, eau de cologne.

(111) 88353 (151) 12 Septembre 2013

(210) 133405

(732) RUSSELL BRANDS, LLC.
Société de l'Etat de Delaware
One Fruit of The Loom Drive,
Bowling Green, Kentucky 42103
ETATS-UNIS D'AMÉRIQUE.

(740) Maître M.A. Zizine

JERZEES

(511) 25, 35.
Vêtements, chaussures, chapellerie, vêtements de sport et vêtements occasionnels ; pantalons, shorts, chemises, pantalons de jogging, tee-shirts, athlétiques en jersey, uniformes de l'équipe athlétique, veston, jaquettes, chaussettes, lingerie, chapeaux. Vente au détail de vêtements, chaussures, chapellerie.

(111) 88354 (151) 29 Décembre 2013

(210) 134941

(732) Madame ABED Épouse AZZOUT Hassina
Hai Ouled Brahim, Hammadi, Boumerdes
ALGERIE.



(511) 30.
Biscottes, biscuiterie, biscuits, bricelets, brioches, chocolat, gâteaux, macarons (pâtisserie), pâtisserie, petits fours (pâtisserie), petits-beurre.

(111) 88355 (151) 24 Juillet 2014

(210) 142888

(732) EURL KASR EL YASSAMINE IMPO-EXPO
Lotissement 486 Lots, El Eulma, Sétif
ALGERIE.

(740) Maître N.E. Djelliout

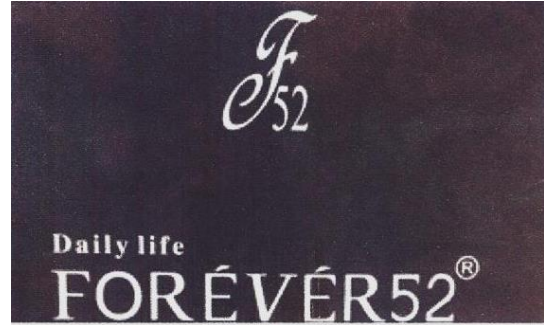

(511) 3.
Produits cosmétiques, motifs décoratifs à usage cosmétique, nécessaires de cosmétique, préparations cosmétiques pour l'amincissement, ustensiles cosmétiques, brillants à lèvres, cire à épiler, crèmes cosmétiques, décolorants à usage cosmétique, produits de démaquillage, dépilatoires, fards, lotions à usage cosmétique, lotions capillaires, serviettes imprégnées de lotions cosmétiques, produits de maquillage, mascara, masques de beauté, ouate à usage cosmétique, poudre pour le maquillage, cosmétiques pour les sourcils, crayons pour les sourcils.

(111) 88356 (151) 28 Mai 2014

(210) 142166

(732) Monsieur KOUACHI Hocine
Lot Sonelgaz, N° 41, Gué de Constantine, Alger
ALGERIE.



(511) 3.
Préparations pour blanchir et autres substances pour lessiver; préparation pour nettoyer, polir, dégraisser et abraser; savons.

(111) 88357 (151) 10 Juillet 2014

(210) 142768

(732) Monsieur LAGRAA Mounir
Cité El-Hidhab, Rue Chérifi Mohamed,
N° 14, Sétif
ALGERIE.



(511) 5.
Herbes médicinales.

(111) 88358 (151) 16 Juin 2014

(210) 142469

(732) Monsieur LAGRAA Mounir
Cité El-Hidhab, Rue Chérifi Mohamed,
N° 14, Sétif
ALGERIE.



(511) 5.
Herbes médicinales.

(111) 88359 (151) 10 Juillet 2014

(210) 142770

(732) Monsieur LAGRAA Mounir
Cité El-Hidhab, Rue Chérifi Mohamed,
N° 14, Sétif
ALGERIE.



(511) 5.
Herbes médicinales.

(111) 88360 (151) 28 Juillet 2011

(210) 112363

(732) LAITERIE FROMAGERIE DE BOUDOUAOU
-LFB SPA-
Cité Benadjel, Boudouaou, Boumerdes
ALGERIE.



(511) 29.
Produits laitiers.

(111) 88361 (151) 16 Février 2011

(210) 110486

(732) AUJAN INDUSTRIES CO. SJC.
P.O. Box 990, Dammam 31421
ARABIE SAOUDITE.

(740) Maître Abu-Ghazaleh Intellectual Property



(511) 32.
Bières ; eaux minérales et gazeuses et autres boissons
non alcooliques ; boissons de fruits et jus de fruits ;
sirops et autres préparations pour faire des boissons.

(111) 88362 (151) 15 Mai 2011

(210) 111513

(732) SARL STE FRERES SI MOHAMED
PRODUCTION INDUSTRIELLE
Route Nationale 03, Fesdis, Batna
ALGERIE.



(511) 11.
Appareil d'éclairage.

(111) 88363 (151) 01 Juillet 2008

(210) 82008

(732) NAFTAL SPA.
Route des Dunes, Chéraga, Alger
ALGERIE.

TASSFALOUT 41 G

(511) 4.
Lubrifiants.

(111) 88364 (151) 01 Juillet 2008

(210) 82009

(732) NAFTAL SPA.
Route des Dunes, Chéraga, Alger
ALGERIE.

TASSFALOUT 22 B

(511) 4.
Lubrifiants.

(111) 88365 (151) 01 Juillet 2008

(210) 82010

(732) NAFTAL SPA.
Route des Dunes, Chéraga, Alger
ALGERIE.

TASSFALOUT 13 C

(511) 4.
Lubrifiants.

(111) 88366 (151) 01 Juillet 2008

(210) 82011

(732) NAFTAL SPA.
Route des Dunes, Chéraga, Alger
ALGERIE.

TASSFALOUT 12 B

(511) 4.
Lubrifiants.

(111) 88367 (151) 01 Juillet 2008

(210) 82015

(732) NAFTAL SPA.
Route des Dunes, Chéraga, Alger
ALGERIE.

TORADA TC 32

(511) 4.
Lubrifiants.

(111) 88368 (151) 01 Juillet 2008

(210) 82016

(732) NAFTAL SPA.
Route des Dunes, Chéraga, Alger
ALGERIE.

TORADA 820-907 CTS

(511) 4.
Lubrifiants.

(111) 88369 (151) 01 Juillet 2008

(210) 82017

(732) NAFTAL SPA.
Route des Dunes, Chéraga, Alger
ALGERIE.

TORADA 549-607 CTS

(511) 4.
Lubrifiants.

(111) 88370 (151) 01 Juillet 2008

(210) 82018

(732) NAFTAL SPA.
Route des Dunes, Chéraga, Alger
ALGERIE.

TORADA 286-352 CTS

(511) 4.
Lubrifiants.

(111) 88371 (151) 01 Juillet 2008

(210) 82021

(732) NAFTAL SPA.
Route des Dunes, Chéraga, Alger
ALGERIE.

TAMILIA 30/40

(511) 4.
Lubrifiants.

(111) 88372 (151) 01 Juillet 2008

(210) 82022

(732) NAFTAL SPA.
Route des Dunes, Chéraga, Alger
ALGERIE.

TAMILIA HB 40

(511) 4.
Lubrifiants.

(111) 88373 (151) 01 Juillet 2008

(210) 82023

(732) NAFTAL SPA.
Route des Dunes, Chéraga, Alger
ALGERIE.

CHIFFA

(511) 4.
Lubrifiants.

(111) 88374 (151) 01 Juillet 2008

(210) 82027

(732) NAFTAL SPA.
Route des Dunes, Chéraga, Alger
ALGERIE.

CHENOUA HVI 40

(511) 4.
Lubrifiants.

(111) 88375 (151) 01 Juillet 2008

(210) 82028

(732) NAFTAL SPA.
Route des Dunes, Chéraga, Alger
ALGERIE.

CHENOUA B 240 G

(511) 4.
Lubrifiants.

(111) 88376 (151) 24 Février 2011

(210) 110591

(732) ASPHALT DRUM MIXERS
1ADM Parkway,
Huntertown IN 46748
ÉTATS-UNIS D'AMÉRIQUE.

(740) Maître A. Boukrami

ADM

(511) 7.
Moteurs (à l'exception des moteurs pour véhicules terrestres) ; accouplements et organes de transmission (à l'exception de ceux pour véhicules terrestres) ; asphalteuses ; installations de préparation d'asphalte fixes ; installations de préparation d'asphalte portatives.

(111) 88377 (151) 22 Mars 2012

(210) 121050

(732) AGUSTA WESTLAND LIMITED.
Box 203, Lysander Road, Yeovil,
Somerset, BA20 2YB
ROYAUME-UNI.

(740) Maître A. Boukrami

AW159

(511) 12, 16.

Aéronefs ; aéronefs à voiture tournante, hélicoptères, aéronefs à rotors basculants ; ailes, pales, fuselages, rotors et propulseurs ; composants et pièces et accessoires pour tous ces produits. Produits de l'imprimerie, y compris manuels d'enseignement, techniques et de formation.

(111) 88378 (151) 01 Août 2013

(210) 132929

(732) MAGPHARM SARL.
62, Rue des Frères Zotale, Birkhadem, Alger
ALGERIE.



(511) 5.

Produits pharmaceutiques; produits hygiéniques pour la médecine; substances diététiques à usage médical ; aliments pour bébé; matériel pour pansements; désinfectants.

(111) 88379 (151) 21 Janvier 2009

(210) 90174

(732) Monsieur NAFAI Abdelaziz
18, Route Ain Benian, Chéraga, Alger
ALGERIE.

(740) Maître N.E. Djellout

PARNAF

(511) 3.

Lotions après-rasage, eau de toilette.

(111) 88380

(151) 12 Décembre 2012

(210) 123944

(732) LABORATOIRES VENUS SAPECO SARL
80, Rue du 17 Septembre 1956,
Ouled Yaich, Blida
ALGERIE.



(511) 3.

Déodorant.

(111) 88381

(151) 26 Septembre 2011

(210) 112869

(732) BISSAN EL CHAM EL SOURIA "WARDA"
IMP/EXP
Société à Responsabilité Limitée
219, Cité Ali Ben Sadek 01, Bordj El Kiffan,
Alger
ALGERIE.



(511) 3, 5, 30, 39.

Shampooing, savons, parfumerie, huiles essentielles, cosmétique, lotion pour les cheveux, dentifrice. Tisanes,

les infusions, médicinales et substances diététique à usage médical, herbes médicinales. Vinaigres, infusions non médicinales, farines et préparations faites de céréales, levure, épices, miel. Distribution (livraison des produits, conditionnement des produits).

(111) 88382 (151) 05 Mai 2014

(210) 141815

(732) Monsieur CHABANI Abdallah
15, Rue des Frères Meslem (Ex Rue Edgar Quinet),
Alger
ALGERIE.

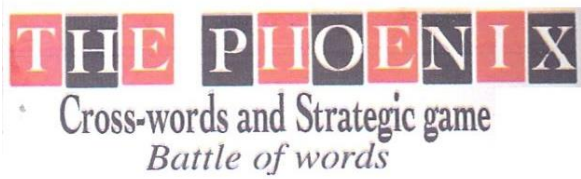

(511) 28.
Jeux de table, jeux de société.

(111) 88383 (151) 05 Décembre 2013

(210) 134555

(732) Monsieur ALLOUCHE Tahar
Loc 10A-10B, Aït Atsou, Iferhounene,
Tizi-Ouzou
ALGERIE.

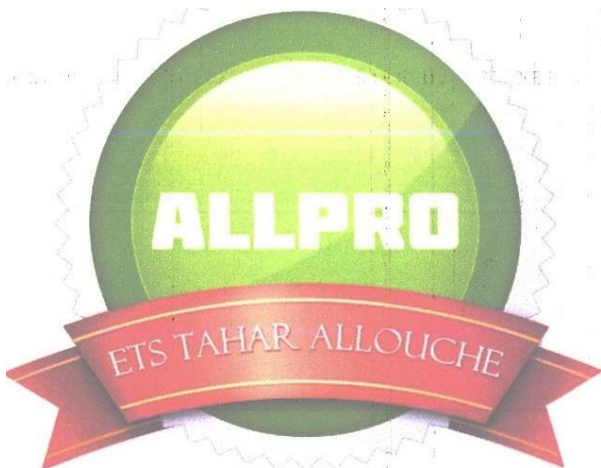

(511) 3.
Préparations pour blanchir et autres substances pour lessiver; préparations pour nettoyer, polir, dégraisser et abraser; savons; parfumerie, huiles essentielles, cosmétiques, lotions pour les cheveux; dentifrices.

(111) 88384 (151) 16 Février 2012

(210) 120533

(732) Monsieur LAMARI Mustapha
1, Rue Adel Nourredine, Rouiba, Alger
ALGERIE.



(511) 43.
Hôtel, restaurant.

(111) 88385 (151) 11 Décembre 2011

(210) 113729

(732) Monsieur KHEZAZ Djamel Eddine
11, Chemin Ahmed Kara,
Bir Mourad Raïs, Alger
ALGERIE.



(511) 2.
Diluants.

(111) 88386 (151) 09 Janvier 2007

(210) 70051

(732) SARL OPTIMA.
114, Boulevard Si Ben Youcef,
Boufarik, Blida
ALGERIE.

RIFI

(511) 29.
Produits laitiers, fromages.

(111) 88387 (151) 20 Avril 2011

(210) 111228

(732) SARL MGB COMPANY IMPORT EXPORT
21, Cité Ezzouhour, Batna
ALGERIE.

M G B

(511) 12.
Pièces de rechange pour véhicule.

(111) 88388 (151) 08 Mars 2012

(210) 120850

(732) SARL LES MOULINS BENAMOR.
El Fedjoug, Guelma 24130
ALGERIE.

Hello!
Spaghetti

(511) 30.
Pâtes alimentaires.

(111) 88389 (151) 18 Décembre 2013

(210) 134781

(732) SNC GADI REZKI ET CIE FROMAGERIE
Zone Industrielle Draa Ben Khedda, Lot 113,
Tizi-Ouzou
ALGERIE.



(511) 29, 30, 32.

Viande, poisson, volaille et gibier ; extraits de viande ; fruits et légumes conservés, congelés, sèches et cuits ; gelées, confitures, compotes ; œufs, lait et produits laitiers ; huiles et graisses comestibles. Café, thé, cacao et succédanés du café; riz; tapioca et sagou; farines et préparations faites de céréales; pain, pâtisserie et confiserie; glaces comestibles; sucre, miel, sirop de mélasse; levure, poudre pour faire lever; sel; moutarde; vinaigre, sauces (condiments); épices; glace à rafraîchir. Bières; eaux minérales et gazeuses et autres boissons sans alcool; boissons à base de fruits et jus de fruits; sirops et autres préparations pour faire des boissons.

(111) 88390 (151) 13 Janvier 2014

(210) 140133

(732) ALLOS THERAPEUTICS, INC.
11080 Circle Point Road, Suite 430,
Westminster, Colorado 80020
ETATS-UNIS D'AMERIQUE.

(740) Maître Abu-Ghazaleh Intellectual Property

FOLOTYN

(511) 5.
Préparations pharmaceutiques pour le traitement du cancer.

(111) 88391 (151) 12 Juin 2014

(210) 142399

(732) CHAMBRE DE COMMERCE ET D'INDUSTRIE
ALGÉRO FRANÇAISE.
Villa Malglaive, 1, Rue du Professeur Vincent,
Télémy, Alger
ALGERIE.

Cercle de Commerce et d'Industrie Algéro-Français

(511) 35, 36, 39, 41, 45.
Consultation professionnelle d'affaire. Attribution de remise aux établissements de tiers adhérents par le biais d'une carte d'adhérent. Service obtention de visas. Organisation et animation de séminaires et d'ateliers (formations). Prestation d'information sur des questions juridiques, accompagnement en société.

(111) 88392 (151) 12 Juin 2014

(210) 142400

(732) CHAMBRE DE COMMERCE ET D'INDUSTRIE
ALGÉRO FRANÇAISE.
Villa Malglaive, 1, Rue du Professeur Vincent,
Télémy, Alger
ALGERIE.



CHAMBRE DE COMMERCE
ET D'INDUSTRIE ALGERO-FRANCAISE

(511) 35, 36, 39, 41, 45.

Consultation professionnelle d'affaires. Attribution de remise aux établissements de tiers adhérents par le biais d'une carte d'adhérent. Service obtention de visas. Organisation et animation de séminaires et d'ateliers (formations). Prestation d'information sur des questions juridiques, accompagnement en société.

(111) 88393

(151) 10 Octobre 2012

(210) 123177

(732) SARL GROUPE AGOUNE.
Lahchaichia Mezloug, Sétif
ALGERIE.

N.A

(511) 19.

Carrelage non métallique.

(111) 88394

(151) 19 Janvier 2012

(210) 120223

(732) SARL LOTUS SAT.
Lotissement 361, Unité 2S N° 5 et 6,
M'sila 28000
ALGERIE.

(740) Maître M.A. Badri

شاي الخزانة
KHEZANA Thé

(511) 30.

Thé.

(111) 88395

(151) 26 Janvier 2012

(210) 120300

(732) SARL LOTUS SAT.
Lotissement 361, Unité 2S N° 5 et 6,
M'sila 28000
ALGERIE.

(740) Maître M.A. Badri

الخزانة

EL KHEZANA

(511) 30.

Thé.

(111) 88396

(151) 12 Janvier 2012

(210) 120119

(732) SARL BAZICOS ALGERIE
Cité Nouvelle Ville N° 37, Lot 03, Local N° 02,
Dar El Beida, Alger
ALGERIE.

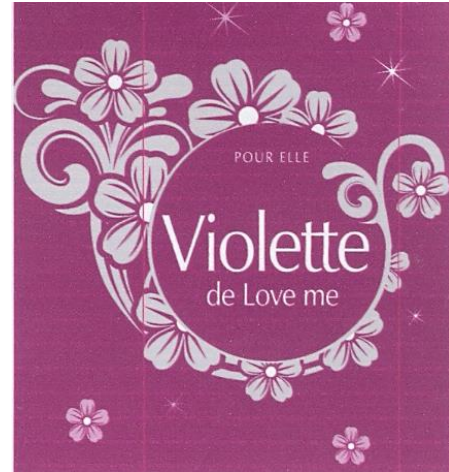

(511) 3.

Parfumerie et cosmétiques.

(111) 88397

(151) 12 Janvier 2012

(210) 120121

(732) SARL BAZICOS ALGERIE
Cité Nouvelle Ville N° 37, Lot 03, Local N° 02,
Dar El Beida, Alger
ALGERIE.



(511) 3.
Parfumerie et cosmétiques.

(111) 88398 (151) 05 Avril 2012

(210) 121253

(732) MASINARA SPA.
Via Einstein 8,
40050 Monteveglio (BO)
ITALIE.

(740) Maître N.E. Djellout



(511) 6.
Métaux communs et leurs alliages; matériaux de construction métalliques; constructions transportables métalliques; matériaux métalliques pour les voies ferrées; câbles et fils métalliques non électriques; serrurerie et quincaillerie métalliques; tuyaux métalliques; coffres-forts; produits métalliques non compris dans d'autres classes; minerais.

(111) 88399 (151) 06 Juillet 2010

(210) 102046

(732) SARL BERBAGUI & ASS.
Import-Export
Bir-Haddada, Sétif
ALGERIE.

(740) Maître A. Bouras

MICRO FERT COMBI

(511) 1.
Correcteur de carence végétale en poudre.

(111) 88400 (151) 21 Novembre 2010

(210) 103202

(732) Monsieur BELKHIRI Abdelkrim
Lot 473, Rue « F » N° 23, Bordj Bou Arreridj
ALGERIE.

Mega  Tronics.

(511) 8, 11, 20, 21.
Outils et instruments à main entraînés manuellement; coutellerie, fourchettes et cuillères; armes blanche; rasoirs, appareils pour l'abattage des animaux de

boucherie, outils à main actionné manuellement pour le jardinage, tondeuse (instrument à main). Appareils d'éclairage, de chauffage, de production de vapeur, de cuisson, de réfrigération, de séchage, de ventilation, de distribution d'eau et installations sanitaires, appareil ou installation de climatisation, congélateur, lampes de poche cafetier électriques, cuisinier, appareils d'éclairage pour véhicule, appareil et machine pour la purification de l'air ou de l'eau, stérilisateur. Meubles, glaces (miroirs), cadre; objet d'art en bois, cire, plate, liège, roseau, jonc, osier, corne, os, ivoire, baleine, écaille, ambre, nacre, écume de mer, succédanés de toutes ces matières ou en matière plastiques, cintres pour vêtements, commodes, coussin, étagère, réceptions d'emballage en matière plastique, fauteuils; siège litre (à l'exception du linge du lit), matelas, urnes, funéraires, vaisseliers, vannerie, boite en bois. Ustensiles et récipients non électrique pour le ménage ou la cuisine (ni en métaux précieux, ni en plaqué), peignes et éponges; brosses (à l'exception des pinceaux); matériaux pour la brosse; instrument de nettoyage actionné manuellement, paille de fer, verre brut ou mi-ouvré (à l'exception du verre de construction); porcelaine, faïence, bouteilles, objet d'art en porcelaine, en terre cuite ou en verre, statut ou figurines (statuettes) en porcelaine, en terre cuite ou en verre, ustensiles ou nécessaires de toilette, poubelles, verre (récipients), vaisselle non en métaux précieux.

(111) 88401 (151) 21 Novembre 2011

(210) 113484

(732) ARCOR S.A.I.C.
Société par Action
Avda. Fulvio Pagani 487,
Province of Cordoba, Arroyito
ARGENTINE.

(740) Maître M. Sator

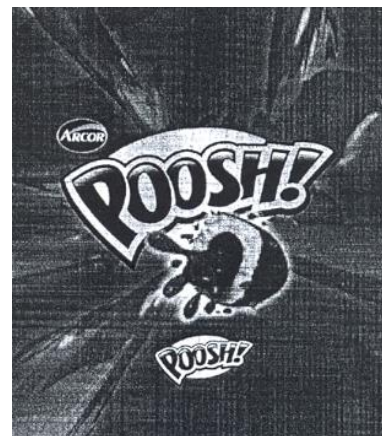

(511) 30.
Confiserie.

(111) 88402 (151) 19 Décembre 2011

(210) 113820

(732) SARL SOBCO.
Coopérative El Mabnia, N° 30,
BirKhadem, Alger
ALGERIE.

(740) Maître M.A. Badri



(511) 30.
Biscuit.

(111) 88403 (151) 20 Décembre 2011

(210) 113853

(732) SARL KAOUA FOOD
MG Propriété N° 260, lot 193, section N° 03,
local B, Hammadi, Boumerdes
ALGERIE.



(511) 30.
Bonbon.

(111) 88404 (151) 22 Décembre 2011

(210) 113882

(732) PAYLESS SHOESOURCE WORLDWIDE,
INC.
Jayhawk Towers, 700 Southwest Jackson Street,
Suite 202, Topeka, Kansas 66603
ETATS-UNIS D'AMERIQUE.

(740) Maître Dj. Boukrami

CITY SNEAKS

(511) 25.
Chaussures.

(111) 88405

(151) 22 Mai 2012

(210) 121796

(732) APPOLO TYRES SOUTH AFRICA (PTY) LTD.
265 Sydney Road, Durban, Kwazulu-Natal
AFRIQUE DU SUD.

(740) Maître Dj. Sator

MASTERSTEEL

(511) 12.
Pneus pour tous types de véhicules.

(111) 88406

(151) 06 Juin 2012

(210) 122001

(732) SCM VENTURES AB.
SE-105 18, Stockholm
SUÈDE.

(740) Maître Maya SATOR



(511) 16, 35.
Papier, carton et produits en ces matières, non compris dans d'autres classes; produits de l'imprimerie; articles pour reliures; photographies; papeterie; adhésifs (matières collantes) pour la papeterie ou le ménage; matériel pour les artistes; pinces; machines à écrire et articles de bureau (à l'exception des meubles); matériel d'instruction ou d'enseignement (à l'exception des appareils); matières plastiques pour l'emballage (non comprises dans d'autres classes); caractères d'imprimerie; clichés. Publicité; gestion des affaires commerciales; administration commerciale; travaux de bureau.

(111) 88407

(151) 18 Juillet 2011

(210) 112217

(732) Monsieur GAID Fathi
Lot, N° 120, Hamiz 04, Dar El Beida, Alger
ALGERIE.

BIOMAX

(511) 3.
Parfums et cosmétiques.

(111) 88408

(151) 09 Juillet 2012

(210) 122348

(732) UNILEVER N.V.
Weena 455,
3013 AL, Rotterdam
HOLLANDE.

(740) Maître Maya SATOR

FRESHE SPLASH

(511) 3.

Savons ; savon médicinal ; préparations pour nettoyer ; parfumerie ; huiles essentielles ; déodorants et antisudoraux ; préparations pour le soin des cheveux ; shampoings et après shampoings ; colorants pour cheveux ; produits pour coiffer les cheveux ; préparations pour la toilette non médicinales ; préparations pour le bain et la douche ; préparations pour le soin de la peau ; huiles, crèmes et lotions pour la peau ; préparations de rasage ; préparations de prérasage et d'après-rasage ; eau de cologne ; préparations dépilatoires ; préparations pour le bronzage et la protection solaire ; cosmétiques ; préparations pour le maquillage et le démaquillage ; vaseline ; préparations pour le soin des lèvres ; poudre de talc ; coton destiné à un usage cosmétique ; cotons-tiges destinés à un usage cosmétique ; mouchoirs, coussinets ou lingettes imprégnés ou humidifiés au préalable avec des lotions cosmétiques ou nettoyantes intimes ; masques de beauté, masques pour le visage.

(111) 88409 (151) 07 Septembre 2011

(210) 112665

(732) TIBOTEC PHARMACEUTICALS.
Eastgate Village, Eastgate, Little Island,
County Cork
IRLANDE.

(740) Maître M. Sator

ZESVERI

(511) 5.

Préparations pharmaceutiques à usage humain.

(111) 88410 (151) 13 Septembre 2012

(210) 122868

(732) SHANGHAI TOBACCO GROUP CO., LTD.
717 Chang Yang Road, Shanghai
CHINE.

(740) Maître M.A. Badri



(511) 34.

Tabac; articles pour fumeurs; allumettes.

(111) 88411

(151) 24 Octobre 2012

(210) 123376

(732) JDB INTERNATIONAL CROUP COMPANY LIMITED.

Palm Grove House, P.O. Box 438,
Road Town, Tortola
ILES VIERGES BRITANNIQUES.

(740) Maître M.A. Badri



(511) 5, 30, 32.

Herbes et médicaments chinois; produits pharmaceutiques et vétérinaires ; produits hygiéniques pour la médecine; substances diététiques à usage médical, aliments pour bébés; emplâtres, matériel pour pansements; matières pour plomber les dents et pour empreintes dentaires; désinfectants; produits pour la destruction d'animaux nuisibles; fongicides, herbicides. Produits à base de thé ou de tisane ; café, cacao, sucre, riz, tapioca, sagou, succédanés du café; farines et préparations faites de céréales, pain, pâtisserie et confiserie, glaces comestibles; miel, sirop de mélasse; levure, poudres pour faire lever; sel, moutarde; vinaigre, sauces (condiments); épices; glace à rafraîchir. Boissons ; préparations pour faire des boissons ; bières ; eaux minérales et gazeuses et autres boissons non alcooliques ; boissons de fruits et jus de fruits ; sirops et autres préparations pour faire des boissons.

(300) OHMI, le 30 Avril 2012, N° 010849289

(111) 88412

(151) 31 Octobre 2012

(210) 123435

(732) C.C. FACTORIES (PVT) LTD.
G.T. Road, Wazirabad
PAKISTAN.

(740) Maître M.A. Badri

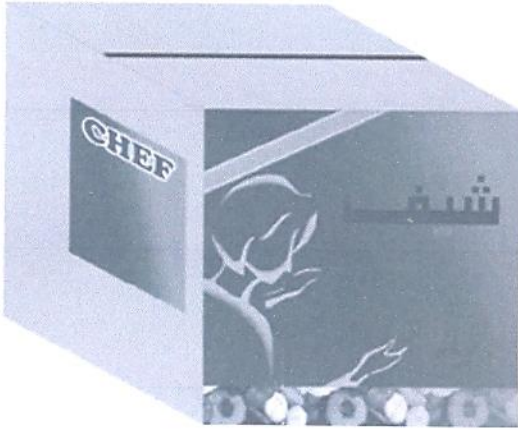

(511) 21.

Ustensiles de cuisson ; verrerie pour boissons ; porcelaine de chine ; vaisselle ; plats de cuisson au four ; accessoires de bars, à savoir tire-bouchons, seaux à glace, pincettes, batterie de cuisine ; coutelleries, cuillères, fourchettes, couteaux de tous types et tailles, et coutelleries à utiliser lors des repas ; assiettes de service, plateaux de service et cruchons ; ustensiles de cuisine, ustensiles de cuisson, supports pour bananes, poires, fouets de batteur, capsules de bouteille, ouvre-boîtes, couvercles de bols, supports à gâteaux, pelles à gâteau et à tarte, moules à gâteaux, supports à refroidir, couvercles pour gâteaux, sets de décoration pour gâteaux, mesures à café, passoirs, presses à biscuits, couteaux à biscuits, moules à biscuits, timbres à biscuits, services pour présenter et contenir des épis de maïs, pique-épis, égouttoirs à vaisselle, appareils pour battre les œufs, coquetiers, perceurs à œufs, appareils pour pocher les œufs, tamis pour farine, entonnoirs, presse-ail, râpes, hachoirs, pelles à crème glacée, ouvre-boîtes, centrifugeuses, chariots pour ustensiles de cuisine, tasses à mesurer, cuillers à mesurer, cuillers parisiennes, bols à mélanger, cuillers à mélanger, moules, brosses à champignons, pinceaux de pâtisserie, presse-purée, plat à salade, salières et poivrières, moulins à sel et à poivre, cuillers de service, écumoières, cuillers fendues, distributeurs de savon, mesureur pour spaghettis, pinces à spaghettis, spatules, repose-cuiller, brasseurs, passoirs, boules à thé, passe-thés, thermomètres non à usage médical, minuteriers, fouets, huiliers et ménagères, saupoudreuses à épices, fromage, farine et glaçage, boîtes à recettes, bols et plateaux de service en verre, céramique, porcelaine, matières plastiques, acier inoxydable ou bois.

(111) 88413

(151) 31 Octobre 2012

(210) 123436

(732) CASIO METAL INDUSTRIES
Sheikhupura Road, Near PSO Petrol Pump,
Gujranwala
PAKISTAN.

(740) Maître M.A. Badri



(511) 21.

Ustensiles de cuisson ; verrerie pour boissons ; porcelaine de chine ; vaisselle ; plats de cuisson au four ; accessoires de bars, à savoir tire-bouchons, seau à glace, pincettes, batterie de cuisine ; coutelleries, cuillères, fourchettes, couteaux de tous types et tailles, et coutelleries à utiliser lors des repas ; assiettes de service, plateaux de service et cruchons ; ustensiles de cuisine, ustensiles de cuisson, supports pour bananes, poires, fouets de batteur, capsules de bouteille, ouvre-boîtes, couvercles de bols, supports à gâteaux, pelles à gâteau et à tarte, moules à gâteaux, supports à refroidir, couvercles pour gâteaux, sets de décoration pour gâteaux, mesures à café, passoirs, presses à biscuits, couteaux à biscuits, moules à biscuits, timbres à biscuits, services pour présenter et contenir des épis de maïs, pique-épis, égouttoirs à vaisselle, appareils pour battre les œufs, coquetiers, perceurs à œufs, appareils pour pocher les œufs, tamis pour farine, entonnoirs, presse-ail, râpes, hachoirs, pelles à crème glacée, ouvre-boîtes, centrifugeuses, chariots pour ustensiles de cuisine, tasses à mesurer, cuillers à mesurer, cuillers parisiennes, bols à mélanger, cuillers à mélanger, moules, brosses à champignons, pinceaux de pâtisserie, presse-purée, plat à salade, salières et poivrières, moulins à sel et à poivre, cuillers de service, écumoières, cuillers fendues, distributeurs de savon, mesureur pour spaghettis, pinces à spaghettis, spatules, repose-cuiller, brasseurs, passoirs, boules à thé, passe-thés, thermomètres non à usage médical, minuteriers, fouets, huiliers et ménagères, saupoudreuses à épices, fromage, farine et glaçage, boîtes à recettes, bols et plateaux de service en verre, céramique, porcelaine, matières plastiques, acier inoxydable ou bois.

(111) 88414

(151) 15 Septembre 2013

(210) 133427

(732) GITI TIRE PTE. LTD.
Une société de Singapour
9 Oxley Rise # 01-02, The Oxley,
Singapore 238697
SINGAPOUR.

(740) Maître Dj. Boukrami



(511) 35.

Publicité et marketing ; préparation, organisation et tenue d'expositions, salons professionnels, conférences, séminaires et ateliers à buts commerciaux, promotionnels ou publicitaires ; administration commerciale ; gestion d'activités commerciales ; compilation et systématisation d'informations dans des bases de données informatiques ; gestion de base de données ; services promotionnels, publicitaires et de relations publiques ; regroupement et mise à disposition d'informations commerciales ou de négoce ; prestations d'informations statistiques commerciales ; services de promotion des concessionnaires d'automobiles ; services de commande (pour des tiers) ; services d'agences de marketing ; diffusion d'annonces publicitaires pour des tiers par le biais de publications imprimées, de la radio, de la télévision et télévision et de réseaux de communications électroniques en ligne ; décoration de vitrines ; services de vente en gros et au détail de pneus de roues de véhicules ; ventes en gros et au détail de parties et accessoires pour véhicules automobiles ; tous ces services compris en classe 35 ; tous les services précités non compris dans d'autres classes.

(111) 88415 (151) 01 Décembre 2013

(210) 134456

(732) CHOCOLADEFABRIKEN LINDT & SPRÜNGLI AG.
Seestrasse 204, CH-8802 Kilchberg
SUISSE.

(740) Maître M.A. Badri

HELLO

(511) 30.

Cacao, chocolat et produits y relatifs.

(111) 88416 (151) 04 Juillet 2013

(210) 132549

(732) Monsieur RECHAK Hakim
Lotissement Hocini, Ras Bouira, Bouira
ALGERIE.

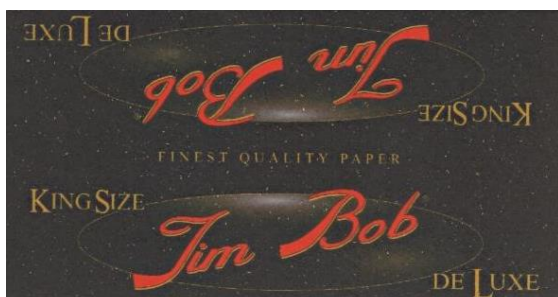

(511) 34.

Papiers à cigarettes.

(111) 88417 (151) 06 Février 2014

(210) 140487

(732) Monsieur KOUACHI Hocine
Lot, Sonelgaz N° 41, Gué de Constantine,
Alger
ALGERIE.

MARISE

(511) 3.

Cosmétique, préparation pour blanchir et autres substances pour lessiver; préparation pour nettoyer, polir, dégraisser et abraser; savons; huiles essentielles, lotions pour les cheveux; dentifrices.

(111) 88418 (151) 24 Janvier 2011

(210) 110268

(732) Monsieur BOUKELLAL Mohamed Taher
02, Rue Bel Air, Entré 02 N° 12,
Sétif
ALGERIE.



(511) 29.

Dattes et dattes sèches.

(111) 88419 (151) 17 Février 2013

(210) 130591

(732) SARL MARGAL.
Lot N° 72, Zone Industrielle,
Extension Haouch Saliba, Oued Smar, Alger
ALGERIE.



(511) 29.
Margarines, ghée, graisse végétale.

(111) 88420 (151) 20 Août 2014

(210) 143143

(732) SARL AGD PHARM.
02, Rue Med Tahar Souag, Hydra, Alger
ALGERIE.

DILITEM®

(511) 5.
Produit pharmaceutique (Antihypertenseur).

(111) 88421 (151) 14 Mai 2014

(210) 141963

(732) SARL SALAH TOOLS.
Local N° 01, Maison N° 25,
Beghaoun Souahlia, Tlemcen
ALGERIE.



(511) 6, 7.
Serrures métalliques autres qu'électriques quincaillerie métallique, verrous de porte métalliques. Perceuses à main électriques; appareil de nettoyage à haute pression; marteaux électriques; compresseurs (machines); machines à meuler; machine-outils, robots (machines); machines électriques à souder.

(111) 88422 (151) 26 Février 2014

(210) 140829

(732) Monsieur BOUZID Riad El Amine
13, Rue Ali Remli, Chevalley,
Bouzaréah, Alger
ALGERIE.

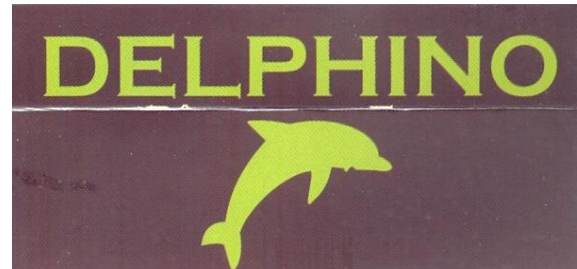

(511) 30.
Pâtisserie, gâteaux, confiserie, chocolat, glace à rafraîchir.

(111) 88423 (151) 03 Février 2014

(210) 140445

(732) Monsieur ABANE Rachid Riadh
8, Rue Ahmed Gherrous, Koléa 42400, Tipasa,
BP 15, Chaiba 42412, Tipasa
ALGERIE.



(511) 9, 37, 42.

Instruments d'alarme; dispositifs antiparasites (électricité); applications logicielles informatiques téléchargeables; dispositifs audio et vidéo pour la surveillance des bébés; avertisseurs contre le vol; avertisseurs d'incendie; boîtes de dérivation (électricité), boîtes de branchement (électricité); boîtes de jonction (électricité); boîtes de connexion; câbles à fibres optiques; câbles coaxiaux; câbles électriques; canalisations électriques; clôtures électrifiées; collecteurs électriques; caisses enregistreuses, installations électriques pour la commande à distance d'opérations industrielles, appareils électriques de commutation; équipements pour le traitement d'informations, ordinateurs; logiciels. Déparasitage d'installations électriques, installation et réparation de dispositifs signalant l'incendie; installation et réparation de dispositifs d'alarme en cas de vol; installation et réparation de téléphones; installation, entretien et réparation d'ordinateurs; installation et réparation d'appareils électriques; installation, entretien et réparation d'appareils de bureau; informations en matière de réparation. Analyse de système informatiques; conception de systèmes informatiques; conseils en technologie de l'information; conseils en

conception de sites web ; consultation en matière de logiciels ; consultation en matière de conception et de développement d'ordinateurs ; conversion de données ou de documents d'un support physique vers un support électronique ; création et entretien de sites web pour des tiers ; élaboration (conception) de logiciels ; étude de projets techniques ; hébergement de sites informatiques (sites web) ; informations en matière de technologie informatique et de programmation par le biais de sites web ; installation de logiciels ; logiciel-service ; location de logiciels informatiques ; maintenance de logiciels d'ordinateurs ; mise à jour de logiciels ; fourniture de moteurs de recherche pour l'internet ; numérisation de documents (scanning) ; location d'ordinateurs ; programmation pour ordinateurs ; services de protection contre les virus informatiques, recherche et développement de nouveaux produits pour des tiers ; recherches techniques ; récupération de données informatiques ; sauvegarde externe de données ; location de serveurs web ; stockage électronique de données ; télésurveillance de systèmes informatiques.

(111) 88424 (151) 17 Octobre 2012

(210) 123271

(732) Monsieur IGUENATEN Samir
Arafou 3 Locaux, Akbou, Bejaia
ALGERIE.



(511) 29.
Fruit & légumes secs.

(111) 88425 (151) 20 Février 2007

(210) 70405

(732) SARL FADIPLAIT.
Abadlia, Ouled Brahim, Illots 635, lot 05,
Hammadi, Boumerdes
ALGERIE.



(511) 29.
Fromage.

(111) 88426 (151) 03 Juin 2008

(210) 81619

(732) SARL ILADJ.
Route du Lidot, Lot Saidi Ahmed N° 70,
Bordj El Kiffan, Alger
ALGERIE.



(511) 10.
Dispositifs médicaux chirurgicaux.

(111) 88427 (151) 11 Mars 2010

(210) 100706

(732) SANOFI-AVENTIS
174, Avenue de France, 75013 Paris
FRANCE.

(740) Maître M. Sator



(511) 5.
Préparation pharmaceutique, compléments alimentaires à usage médical, substances diététiques à usage médical, vitamines, substances minérales à usage médical.

(111) 88428 (151) 11 Mars 2010

(210) 100707

(732) SANOFI-AVENTIS
174, Avenue de France, 75013 Paris
FRANCE.

(740) Maître M. Sator



(511) 5.
Préparation pharmaceutique, compléments alimentaires à usage médical, substances diététiques à usage médical, vitamines, substances minérales à usage médical.

(111) 88429 (151) 09 Mai 2010

(210) 101418

(732) Monsieur KAROUR Yacine
Zone d'Activité Commerciale Bekira,
Lot N° 16, Constantine
ALGERIE.



(511) 30.
Feuille de brick.

(111) 88430 (151) 01 Juillet 2008

(210) 81971

(732) NAFTAL SPA.
Route des Dunes, Chéraga, Alger
ALGERIE.

CHELLALA LA BRAKE FLUIDE

(511) 4.
Lubrifiants.

(111) 88431 (151) 01 Juillet 2008

(210) 81983

(732) NAFTAL SPA.
Route des Dunes, Chéraga, Alger
ALGERIE.

BEIDA CODEX 22

(511) 4.
Lubrifiants.

(111) 88432 (151) 01 Juillet 2008

(210) 81984

(732) NAFTAL SPA.
Route des Dunes, Chéraga, Alger
ALGERIE.

BEIDA CODEX 55

(511) 4.
Lubrifiants.

(111) 88433 (151) 01 Juillet 2008

(210) 81985

(732) NAFTAL SPA.
Route des Dunes, Chéraga, Alger
ALGERIE.

BEIDA TECHNIQUE 22

(511) 4.
Lubrifiants.

(111) 88434 (151) 01 Juillet 2008

(210) 81986

(732) NAFTAL SPA.
Route des Dunes, Chéraga, Alger
ALGERIE.

TORADA 176-195 CTS

(511) 4.
Lubrifiants.

(111) 88435 (151) 01 Juillet 2008

(210) 81987

(732) NAFTAL SPA.
Route des Dunes, Chérage, Alger
ALGERIE.

TASSFALOUT 11 A

(511) 4.
Lubrifiants.

(111) 88436 (151) 01 Juillet 2008

(210) 81988

(732) NAFTAL SPA.
Route des Dunes, Chérage, Alger
ALGERIE.

TORBA

(511) 4.
Lubrifiants.

(111) 88437 (151) 01 Juillet 2008

(210) 81991

(732) NAFTAL SPA.
Route des Dunes, Chérage, Alger
ALGERIE.

TORADA

(511) 4.
Lubrifiants.

(111) 88438 (151) 01 Juillet 2008

(210) 81994

(732) NAFTAL SPA.
Route des Dunes, Chérage, Alger
ALGERIE.

TESSALA ME

(511) 4.
Lubrifiants.

(111) 88439

(151) 01 Juillet 2008

(210) 81995

(732) NAFTAL SPA.
Route des Dunes, Chérage, Alger
ALGERIE.

TESSALA F3

(511) 4.
Lubrifiants.

(111) 88440

(151) 01 Juillet 2008

(210) 81996

(732) NAFTAL SPA.
Route des Dunes, Chérage, Alger
ALGERIE.

TESSALA M2

(511) 4.
Lubrifiants.

(111) 88441

(151) 01 Juillet 2008

(210) 81997

(732) NAFTAL SPA.
Route des Dunes, Chérage, Alger
ALGERIE.

TESSALA V

(511) 4.
Lubrifiants.

(111) 88442

(151) 01 Juillet 2008

(210) 81998

(732) NAFTAL SPA.
Route des Dunes, Chérage, Alger
ALGERIE.

TESSALA EP 3

(511) 4.
Lubrifiants.

(111) 88443 (151) 01 Juillet 2008

(210) 81999

(732) NAFTAL SPA.
Route des Dunes, Chéraga, Alger
ALGERIE.

TESSALA EP 2

(511) 4.
Lubrifiants.

(111) 88444 (151) 01 Juillet 2008

(210) 82000

(732) NAFTAL SPA.
Route des Dunes, Chéraga, Alger
ALGERIE.

TESSALA EP 1

(511) 4.
Lubrifiants.

(111) 88445 (151) 01 Juillet 2008

(210) 82001

(732) NAFTAL SPA.
Route des Dunes, Chéraga, Alger
ALGERIE.

TESSALA EP 0

(511) 4.
Lubrifiants.

(111) 88446 (151) 01 Juillet 2008

(210) 82002

(732) NAFTAL SPA.
Route des Dunes, Chéraga, Alger
ALGERIE.

TASSADIT A2

(511) 4.
Lubrifiants.

(111) 88447 (151) 01 Juillet 2008

(210) 82006

(732) NAFTAL SPA.
Route des Dunes, Chéraga, Alger
ALGERIE.

RUMELA C

(511) 4.
Lubrifiants.

(111) 88448 (151) 01 Juillet 2008

(210) 82007

(732) NAFTAL SPA.
Route des Dunes, Chéraga, Alger
ALGERIE.

RUMELA

(511) 4.
Lubrifiants.

(111) 88449 (151) 24 Octobre 2010

(210) 102995

(732) EURL NOVAMILK ALGERIE IMPORT-
EXPORT.
Cité 216 Logts. Tour 1 N° 01, Garidi 1,
Kouba, Alger
ALGERIE.



(511) 29, 30, 32.

Viande, poisson, volaille et gibier; extrait de viande; fruits et légumes conservés, séchés et cuits; gelées, confitures, compotes; œufs; lait et produits laitiers; huiles et graisses comestibles. Café, thé, cacao, riz, tapioca, sagou, succédanés du café; farines et préparations faites de céréales, pain, pâtisserie et confiserie, glaces comestibles; miel, sirop de mélasse; levure, poudre pour faire lever; sel, moutarde; vinaigre, sauces (condiments); épices; glace à rafraîchir. Eaux minérales et gazeuses et autres boissons non alcooliques ; boissons de fruits et jus de fruits ; sirops et autres préparations pour faire des boissons.

(111) 88450 (151) 09 Mars 2011

(210) 110726

(732) Monsieur BAZIZ Mohamed
(Confiserie Boulba)
Haouch Bakalem, Dar El Beida, Alger
ALGERIE.

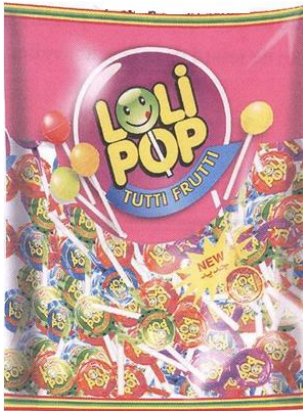

(511) 30.
Confiserie.

(111) 88451 (151) 03 Mai 2011

(210) 111342

(732) EURL NOVAMILK ALGERIE
IMPORT EXPORT.
Cité 216 Logts. Tour 1 N° 01, Garidi 1,
Kouba, Alger
ALGERIE.

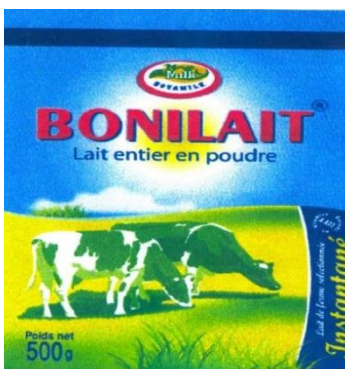

(511) 29.

Lait en poudre.

(111) 88452 (151) 24 Septembre 2013

(210) 133571

(732) EURL PHARMALLIANCE.
Domaine Kouchi Idir,
Ouled Fayet, Alger
ALGERIE.



Pharmalliance

TELMISARTE

(511) 5.
Produit pharmaceutique.

(111) 88453 (151) 24 Septembre 2013

(210) 133572

(732) EURL PHARMALLIANCE
Domaine Kouchi Idir,
Ouled Fayet, Alger
ALGERIE.



Pharmalliance

TANATRIL Plus

(511) 5.
Produit pharmaceutique.

(111) 88454 (151) 24 Septembre 2013

(210) 133573

(732) EURL PHARMALLIANCE
Domaine Kouchi Idir,
Ouled Fayet, Alger
ALGERIE.



Pharmalliance

TELMISARTE Plus

(511) 5.

Produit pharmaceutique.

(111) 88455

(151) 05 Avril 2012

(210) 121249

(732) SARL UNIBELLE

Lot N° 120, El Hamiz 04, Dar El Beida, Alger
ALGERIE.

CLEANELLE

(511) 5.

Les produits hygiéniques pour hygiène intime, les désodorisants.

(111) 88456

(151) 11 Avril 2012

(210) 121310

(732) KINGBAZ TRADING LIMITED.

Société à responsabilité limitée
Room 602, Chung Wai Commercial Building,
447-449, Lockhart Road, Causeway Bay
HONG KONG.

(740) Maître M. Sator

GOLDEN LAND

(511) 29, 30.

Huile comestibles ; poisson conservé en boîte ; gelées de fruits ; salades de fruits ; fruits conservés en boîte ; confitures ; marmelade d'oranges ; petit-pois, conservés ; petits légumes macérés dans du vinaigre, dits pickles ; chips ; raisins secs ; sardines ; purée de tomates ; thon ; salades de légumes et légumes conservés en boîte. Biscuits ; gomme à mastiquer, dite chewing-gum à usage non médical ; frites ou chips (produits à partir de céréales) ; confiserie ; biscuits dits cookies, couscous (semoule) ; paillettes de maïs ; dites corn-flakes ; paillettes de maïs ; paillettes ou flocons

d'avoine ; gelées de fruits (confiserie) ; glucose à usage alimentaire ; gomme (à mastiquer) dite chewing-gum à usage non médical ; pâtes et préparations au miel dites halvahs ; miel ; glaces ; gelées de fruits (confiserie) ; sauce tomate dite "ketchup" ; farine produite à partir du maïs ; mayonnaise ; moutarde ; farine de moutarde ; pâtes ou nouilles à l'italienne dites pasta ; biscuits du genre dit petit-beurre ; petits-fours ; desserts dits puddings ; riz ; sauce tomate ; sauces alimentaires (condiments) ; assaisonnements ; aliments du genre amuse-gueule dits snacks et produits à partir de céréales ; aliments du genre amuse-gueule dits snacks et produits à partir du riz ; sauce piquante de soja ; amidon ou fécule à usage alimentaire ; thé ; thé glacé ; boissons à base de thé ; sauce tomate ; vinaigre et levure.

(111) 88457

(151) 09 Mai 2012

(210) 121664

(732) Monsieur BELAROUSSI Abdenasser

Rue 5, N° 16, Zonca
Birkhadem, Alger 16330
ALGERIE.

CALIBER

(511) 3.

Préparations pour blanchir et autres substances pour lessiver; préparations pour nettoyer, polir, dégraisser et abraser; savons; parfumerie, huiles essentielles, cosmétiques, lotions pour les cheveux; dentifrices.

(111) 88458

(151) 17 Novembre 2013

(210) 134236

(732) Monsieur BELAROUSSI Abdenasser

Rue 5, N° 16, Zonca
Birkhadem, Alger 16330
ALGERIE.

COMMANDO

DELTA FORCE

(511) 3.

Préparations pour blanchir et autres substances pour lessiver; préparations pour nettoyer, polir, dégraisser et abraser; savons; parfumerie, huiles essentielles, cosmétiques, lotions pour les cheveux; dentifrices.

(111) 88459

(151) 10 Février 2014

(210) 140533

(732) Monsieur LAGRAA Mounir
Lotissement 164, Ain Lahdjar, Sétif
ALGERIE.



(511) 5.

Herbes médicinales.

(111) 88460

(151) 11 Février 2014

(210) 140579

(732) SARL NADPHARMADIC PRODUCTION
24, Zone Industrielle El-Rhumel, Constantine
ALGERIE.

PREDNICORT®

(511) 5.

Produit pharmaceutique à usage humain, c'est un glucocorticoïde utilisé essentiellement pour son effet anti-inflammatoire et immunosuppresseur à forte dose.

(111) 88461

(151) 11 Février 2014

(210) 140580

(732) SARL NADPHARMADIC PRODUCTION
24, Zone Industrielle El-Rhumel, Constantine
ALGERIE.

NADEC®

(511) 5.

Produit pharmaceutique à usage humain utilisé dans le traitement symptomatique des rhinites allergiques saisonnières et perannuelles, ainsi de l'urticaire chronique idiopatique.

(111) 88462

(151) 13 Février 2014

(210) 140608

(732) SARL CAFE NIZIERE
Route de la Gare, Zone Industrielle,
Réghaia, Alger
ALGERIE.



(511) 30.

Café, thé, cacao, sucre, riz, tapioca, sagou, farines et préparation faites de céréales, miel, sirop de mélasse; levure, sel, moutarde; vinaigre, sauces (condiments); épices; succédanés du café, glaces comestibles, glace à rafraîchir.

(111) 88463

(151) 13 Février 2014

(210) 140609

(732) SARL CAFE NIZIERE
Route de la Gare, Zone Industrielle,
Réghaia, Alger
ALGERIE.



(511) 3, 11, 16, 18, 22, 23, 24, 25, 26, 29, 31, 32, 34.
 Préparations pour blanchir et autres substances pour lessiver; préparations pour nettoyer, polir, dégraisser et abraser; savons; parfumerie, huiles essentielles, cosmétiques, lotions pour les cheveux; dentifrices. Appareils d'éclairage, de chauffage, de production de vapeur, de cuisson, de réfrigération, de séchage, de ventilation, de distribution d'eau et installations sanitaires. Papier, carton et produits en ces matières, non compris dans d'autres classes; produits de l'imprimerie; articles pour reliures; photographies; papeterie; adhésifs (matières collantes) pour la papeterie ou le ménage. Cuir et imitations du cuir, produits en ces matières non compris dans d'autres classes; peaux d'animaux; malles et valises; parapluies et parasols; cannes; fouets et sellerie. Cordes, ficelles, filets, tentes, bâches, voiles, sacs (non compris dans d'autres classes); matières de rembourrage (à l'exception du caoutchouc ou des matières plastiques); matières textiles fibreuses brutes. Fils à usage textile. Tissus et produits textiles non compris dans d'autres classes; jetés de lit; tapis de table. Vêtements, chaussures, chapellerie. Dentelles et broderies, rubans et lacets; boutons, crochets et œillets, épingles et aiguilles; fleurs artificielles. Viande, poisson, volaille et gibier; extraits de viande; fruits et légumes conservés, congelés, séchés et cuits; gelées, confitures, compotes; œufs; lait et produits laitiers; huiles et graisses comestibles. Graines et produits agricoles, horticoles et forestiers, non compris dans d'autres classes; animaux vivants; fruits et légumes frais; semences; plantes et fleurs naturelles; aliments pour les animaux; malt. Bières; eaux minérales et gazeuses et autres boissons sans alcool; boissons à base de fruits et jus de fruits; sirops et autres préparations pour faire des boissons. Tabac; articles pour fumeurs; allumettes.

(111) 88464 (151) 13 Février 2014

(210) 140610

(732) SARL CAFE NIZIERE
 Route de la Gare, Zone Industrielle,
 Réghaia, Alger
 ALGERIE.

NIZIERE

نزيار

(511) 3, 11, 16, 18, 22, 23, 24, 25, 26, 29, 31, 32, 34.
 Préparations pour blanchir et autres substances pour lessiver; préparations pour nettoyer, polir, dégraisser et abraser; savons; parfumerie, huiles essentielles, cosmétiques, lotions pour les cheveux; dentifrices. Appareils d'éclairage, de chauffage, de production de

vapeur, de cuisson, de réfrigération, de séchage, de ventilation, de distribution d'eau et installations sanitaires. Papier, carton et produits en ces matières, non compris dans d'autres classes; produits de l'imprimerie; articles pour reliures; photographies; papeterie; adhésifs (matières collantes) pour la papeterie ou le ménage. Cuir et imitations du cuir, produits en ces matières non compris dans d'autres classes; peaux d'animaux; malles et valises; parapluies et parasols; cannes; fouets et sellerie. Cordes, ficelles, filets, tentes, bâches, voiles, sacs (non compris dans d'autres classes); matières de rembourrage (à l'exception du caoutchouc ou des matières plastiques); matières textiles fibreuses brutes. Fils à usage textile. Tissus et produits textiles non compris dans d'autres classes; jetés de lit; tapis de table. Vêtements, chaussures, chapellerie. Dentelles et broderies, rubans et lacets; boutons, crochets et œillets, épingles et aiguilles; fleurs artificielles. Viande, poisson, volaille et gibier; extraits de viande; fruits et légumes conservés, congelés, séchés et cuits; gelées, confitures, compotes; œufs; lait et produits laitiers; huiles et graisses comestibles. Graines et produits agricoles, horticoles et forestiers, non compris dans d'autres classes; animaux vivants; fruits et légumes frais; semences; plantes et fleurs naturelles; aliments pour les animaux; malt. Bières; eaux minérales et gazeuses et autres boissons sans alcool; boissons à base de fruits et jus de fruits; sirops et autres préparations pour faire des boissons. Tabac; articles pour fumeurs; allumettes.

(111) 88465

(151) 13 Février 2014

(210) 140611

(732) SARL CAFE NIZIERE
 Route de la Gare, Zone Industrielle,
 Réghaia, Alger
 ALGERIE.

NIZIERE

نزيار

(511) 30.

Café, thé, cacao et succédanés du café; riz; tapioca et sagou; farines et préparations faites de céréales; pain, pâtisserie et confiserie; glaces comestibles; sucre, miel, sirop de mélasse; levure, poudre pour faire lever; sel; moutarde.

(111) 88466

(151) 13 Février 2014

(210) 140614

(732) Monsieur BOUKARI Rachid
09, Parc des Andalouses, Ben Aknoun, Alger
ALGERIE.

LE CAVALIER

(511) 29, 30, 32.

Viande, poisson, volaille et gibier; extraits de viande; fruits et légumes conservés, congelés, séchés et cuits; gelées, confitures, compotes; œufs; lait et produits laitiers; huiles et graisses comestibles. Café, thé, cacao et succédanés du café; riz; tapioca et sagou; farines et préparations faites de céréales; pain, pâtisserie et confiserie; glaces comestibles; sucre, miel, sirop de mélasse; levure, poudre pour faire lever; sel; moutarde. Bières; eaux minérales et gazeuses et autres boissons sans alcool; boissons à base de fruits et jus de fruits; sirops et autres préparations pour faire des boissons.

(111) 88467 (151) 13 Février 2014

(210) 140613

(732) Monsieur BOUKARI Rachid
09, Parc des Andalouses, Ben Aknoun, Alger
ALGERIE.

AIGLON

(511) 29, 30, 32.

Viande, poisson, volaille et gibier; extraits de viande; fruits et légumes conservés, congelés, séchés et cuits; gelées, confitures, compotes; œufs; lait et produits laitiers; huiles et graisses comestibles. Café, thé, cacao et succédanés du café; riz; tapioca et sagou; farines et préparations faites de céréales; pain, pâtisserie et confiserie; glaces comestibles; sucre, miel, sirop de mélasse; levure, poudre pour faire lever; sel; moutarde. Bières; eaux minérales et gazeuses et autres boissons sans alcool; boissons à base de fruits et jus de fruits; sirops et autres préparations pour faire des boissons.

(111) 88468 (151) 13 Février 2014

(210) 140612

(732) Monsieur BOUKARI Rachid
09, Parc des Andalouses, Ben Aknoun, Alger
ALGERIE.

EGLANTINE

(511) 29, 30, 32.

Viande, poisson, volaille et gibier; extraits de viande; fruits et légumes conservés, congelés, séchés et cuits; gelées, confitures, compotes; œufs; lait et produits

laitiers; huiles et graisses comestibles. Café, thé, cacao et succédanés du café; riz; tapioca et sagou; farines et préparations faites de céréales; pain, pâtisserie et confiserie; glaces comestibles; sucre, miel, sirop de mélasse; levure, poudre pour faire lever; sel; moutarde. Bières; eaux minérales et gazeuses et autres boissons sans alcool; boissons à base de fruits et jus de fruits; sirops et autres préparations pour faire des boissons.

(111) 88469

(151) 20 Février 2014

(210) 140710

(732) Monsieur AKKOUCHE Mouloud
Arafou, Akbou, Béjaia
ALGERIE.



(511) 32.

Eau minérale et boissons diverses non alcoolisées.

(111) 88470

(151) 23 Février 2014

(210) 140731

(732) SARL REGIE SUD MEDITERRANEE
Tour Algeria Business Center,
Pins Maritimes, El Mohammadia, Alger
ALGERIE.

JOURNAL D'ALGERIE

JDA

(511) 16, 35, 38, 41.

Revue (périodiques). Services de revues de presse, agence de publicité, publicité, publicité en ligne sur réseau informatique, publicité par correspondance, rédaction de texte publicitaires, reproduction de documents, sondage d'opinion, transcription de communications. Agences de presses, agences d'informations (nouvelles). Organisation et conduite de colloques, organisation de concours (éducation ou divertissement), organisation et conduite de

conférences, organisation et conduite de congrès, enseignement par correspondance, information en matière de divertissement, divertissement radiophonique, divertissement télévisé, éducation, informations en matière d'éducation, enseignement, épreuves pédagogiques, organisation d'expositions à buts culturels ou éducatifs, instruction, services d'interprètes linguistiques, services de jeu proposés en ligne à partir d'un réseau informatique, publication de livres, organisation de loteries, mise en page, autre qu'à buts publicitaires, montage de programmes radiophoniques et de télévision, organisation d'expositions à buts culturels ou éducatifs, organisation et conduite de séminaires, photographie, reportages photographiques, planification de réceptions (divertissement), production de films autres que films publicitaires, publication de livres, publication de textes autres que textes publicitaires, publication électronique de livres et de périodiques en ligne, reportage photographiques, services de reporters, réservation de places de spectacles, divertissement télévisé, services de traduction.

(111) 88471 (151) 07 Janvier 2007

(210) 70036

(732) HIKMA PHARMA ALGERIA
Lot 15, 16 Zone Industrielle Chehat Rabeh,
Staoueli, Alger
ALGERIE.

(740) Maître Abu-Ghazaleh Intellectual Property

HIKMA PHARMA ALGERIA

(511) 5, 35.

Produits pharmaceutiques et vétérinaires; produits hygiéniques pour la médecine; substances diététiques à usage médical, aliments pour bébés; emplâtres, matériel pour pansements; matières pour plomber les dents et pour empreintes dentaires; désinfectants; produits pour la destruction des animaux nuisibles; fongicides, herbicides. Publicité ; gestion des affaires commerciales ; administration commerciale ; travaux de bureau.

(111) 88472 (151) 10 Février 2009

(210) 90368

(732) EURL EL KHAT EL AZREK IMPORT EXPORT
Terre Merrahi Messaoud, Route de Tebessa,
Cheria, Tebessa
ALGERIE.

(740) Maître N.E. Djellout

EL BOUNI

(511) 29, 30.

Viande, poisson, volaille et gibier ; extraits de viande ; fruits et légumes conservés, sèches et cuits ; gelées, confitures, compotes ; œufs, lait et produits laitiers ; huiles et graisses comestibles. Café, thé, cacao, sucre, riz, tapioca, sagou, succédanés du café; farines et préparations faites de céréales, pain, pâtisserie et confiserie, glaces comestibles; miel, sirop de mélasse; sel, moutarde; vinaigre, sauces (condiments); épices; glace à rafraîchir.

(111) 88473

(151) 31 Mars 2009

(210) 90915

(732) GUERBET.
15, Rue des Vanesses,
93420 Villepinte
FRANCE.

(740) Maître A. Boukrami

دوتاريم

(511) 5.

Préparations pharmaceutiques et vétérinaires ; produits pharmaceutiques, vétérinaires et hygiéniques, produits de contraste pour le diagnostic à usage médical ; produits hygiéniques pour la médecine ; substances diététiques à usage médical, aliments pour bébés ; emplâtres, matériel pour pansements ; matières pour plomber les dents et pour empreintes dentaires ; désinfectants.

(111) 88474

(151) 17 Décembre 2009

(210) 93442

(732) PHILIP MORRIS PRODUCTS S.A.
Une société Suisse
Quai Jeanrenaud 3,
2000 Neuchâtel
SUISSE.

(740) Maître A. Boukrami

MARLBORO CLASSICS

(511) 18, 25.

Cuir et imitations du cuir, produits en ces matières non compris dans d'autres classes ; peaux d'animaux; malles

et valises; parapluies, parasols et cannes; fouets et sellerie. Vêtements, chaussures, chapellerie.

(111) 88475 (151) 22 Juillet 2010

(210) 102204

(732) AFRICA RAILWAYS LIMITED.
Une société des Iles Vierges Britanniques
Geneva Place Waterfront Drive,
P.O. Box 3469 Road Town, Tortola
ILES VIERGES BRITANNIQUES.

(740) Maître A. Boukrami



(511) 35, 37, 39.

Publicité; gestion des affaires commerciales ; administration commerciale; travaux de bureau; prévisions et analyses commerciales; mise à disposition d'informations statistiques relatives aux affaires; préparations de rapports commerciaux; analyse des coûts et/ou des prix ; relations publiques; services publicitaires; services d'administration commerciale, tous relatifs aux projets de chemins de fer, d'immobilier, d'infrastructure et de transport; location d'espace publicitaire sur des propriétés de chemin de fer; location d'espace publicitaire sur des trains; location d'espace publicitaire sur des produits imprimés; services de franchise relatifs aux opérateurs de chemin de fer et aux opérations ferroviaires; promotion de services de transport; services de société de portefeuille pour les entreprises de transport; administration commerciale des sociétés de transport; vente et organisation d'équipements et systèmes de transport, organisation, exploitation et supervision des ventes et systèmes de primes et remise sur les tickets; services de compilation, de stockage et de récupération d'informations dans le domaine de transport touristique pour des tiers; conseils en matière de stratégie commerciale; gestion de projets commerciaux relatifs aux chemins de fer, l'immobilier, l'infrastructure et le transport; consultation pour les questions de personnel et la gestion de personnel; services de conseiller commercial et d'intermédiaire relatifs aux fusions, rachat et ventes d'entreprises; services de conseil, d'information et de consultation en rapport avec tous les services précités. Construction immobilière; réparation; services d'installation; construction, installation, entretien, réfection et rénovation de bâtiments et infrastructure pour le transport; organisation pour la construction, l'installation, l'entretien, la réfection et la rénovation de bâtiments et infrastructure pour le transport; construction de systèmes et de réseaux de transport, construction de structures de génie civil;

services de construction en sous-sol; construction d'infrastructures en rapport avec des systèmes et réseaux de voyage; construction de chemins de fer, construction de plates-formes ferroviaires; construction de chemins de fer; entretien et réparation des voies ferrées; rénovation de locomotives de chemins de fer, de wagons et de matériel roulant; construction de plates-formes et gares ferroviaires; construction de systèmes et réseaux de transport souterrain; services d'entretien, de réparation, d'installation et de rénovation destinés à être fournis conjointement avec tous les services précités; location et crédit-bail d'équipement d'entretien de véhicules, nettoyage et entretien d'immeubles, véhicules routiers et ferroviaires; inspection de véhicules routiers et ferroviaires; services de réparation d'urgence de véhicules; services de rétablissement des routes et des rails; services de réparation, de révision, d'entretien, de remise en état, de modification, d'inspection, de remise à neuf, de restauration et de conservation, tous destinés aux trains, suspensions de train, wagons et voitures ferroviaires, et/ou leurs instruments, appareils, parties et accessoires; organisation de réparations, entretien, révision, modification, inspection, remise en état, remise à neuf, rénovation et conservation de trains, bogies de transport ferroviaire, suspensions de train, wagons et voitures ferroviaires et/ou leurs instruments, appareils, parties et accessoires; services de réparation ferroviaire d'urgence; services d'inspection et d'essai pour l'évaluation destinés à la réparation des trains en vue de réparations; nettoyage de trains et de wagons; location d'équipements d'entretien des trains; services d'installation, d'entretien, de réparation et de conseils des gabarits et motifs utilisés dans l'assemblage des parties métalliques de wagons et voitures ferroviaires, bogies de transport ferroviaire, systèmes de suspension, couplages et transmissions pour wagons et voitures ferroviaires; services de ravitaillement de véhicules et/ou de trains en carburant; services de ravitaillement de trains en carburant; services de conseils et d'informations concernant les services précités. Transport; emballage et entreposage de marchandises; organisation de voyages; transport et accompagnement de voyageurs, véhicules et bagages par train, par route et par air; mise à disposition et organisation pour le transport de voyageurs; mise à disposition d'infrastructures pour le transport, services de signalisation de voie ferrée; services de contrôle d'exploitation de chemins de fer et services de contrôle d'exploitation des itinéraires; exploitation de terminaux et de gares ferroviaires; planification et mise à disposition d'horaires; mise à disposition de control de réseau d'électrification; mise à disposition d'installations pour l'exploitation des services de trains par des tiers; services d'entreposage de bagages; location et crédit-bail d'équipement d'entreposage de bagages; services de stationnement de véhicules; location et crédit-bail d'installations de stationnement de véhicules; services de renseignements d'opérations ferroviaires, sécurité ferroviaire et normes techniques, affrètement et location de véhicules ferroviaires et routiers; services de réservation de tickets et de sièges, services de renseignement sur les horaires; services d'agence de

réservation pour voyages; services d'agence de voyages; organisation et réservation de voyages et de vacances; mise à disposition et organisation de voyage et de vacances personnalisées; transports de marchandises par route ou voie ferrée; collecte, manutention et livraison de marchandises; services de cargaison, entreposage et emmagasinage de marchandises; services de renseignements pour les touristes; gestion et organisation d'excursions, services de location de voitures; services de chauffeur; services de guide touristique; location de transports; services de transport ferroviaire; location de transport ferroviaire; services de cargaison ferroviaires; transport ferroviaire de voyageurs; location de véhicules de chemin de fer; réservation de transport ferroviaire; conseil en matière de planification d'itinéraires de voyage; mise à disposition d'information de voyage informatisée; organisation de voyage et mise à disposition d'informations y relatifs, fournies en ligne à partir d'une base de données informatique ou sur Internet; mise à disposition d'informations téléphoniques relatifs au voyage; services de conseils d'informations et de consultation relatifs aux services précités.

(300) GB, le 15 Avril 2010, N° 2545151

(111) 88476 (151) 02 Septembre 2010

(210) 102537

(732) THE SAGE GROUP PLC.
North Park, Newcastle Upon Tyne,
NE13 9AA
ROYAUME-UNI.

(740) Maître M. Sator



(511) 9, 16, 35, 36, 38, 41, 42.

logiciels de gestion commerciale, comptable, financière, de paie, d'actifs, de temps, de coûts salariaux, de fiscalité et de conformité de gestion des moyens de paiement, de ressources humaines et de gestion des relations clients; logiciel (programme enregistré d'ordinateurs), logiciel de gestion, d'achat, de vente, de production, de distribution, d'administration financière, comptable et des ressources humaines, d'analyse et de finance, logiciel de suivi, de documentation. Matériel informatique (ordinateurs, modems, périphériques d'ordinateurs) vendu en rapport avec les logiciels précités. Supports d'enregistrement magnétiques, disques audionumériques, disques vidéo, CD et CD ROM. Papier, carton et produits en ces matières, non compris dans d'autres classes; produits de l'imprimerie; articles pour reliures; photographies;

papeterie; adhésifs (matières collantes) pour la papeterie ou le ménage; matériel pour les artistes; pinceaux; machines à écrire et articles de bureau (à l'exception des meubles); matériel d'instruction ou d'enseignement (à l'exception des appareils); matières plastiques pour l'emballage (non comprises dans d'autres classes); caractères d'imprimerie; clichés; tous ces produits relatifs aux logiciels de gestion commerciale, comptable, financière, de paie, de gestion des moyens de paiement, de gestion d'actifs, de temps, de coûts salariaux, de fiscalité et de conformité, de ressources humaines et de gestion des relations clients. Publicité; gestion des affaires commerciales; administration commerciale; travaux de bureau; conseils en organisation et direction des affaires; comptabilité; gestion de fichiers informatiques; publicité en ligne sur un réseau informatique; location de temps publicitaire sur tout moyen de communication; locations d'espaces publicitaires; diffusion d'annonces publicitaires; aide à la direction des affaires; consultation pour la direction des affaires; expertise comptable; facturation; établissement de déclarations fiscales; service de traitement des paiements; paie; préparation de feuilles de paie; consultation pour les questions de personnel; établissement de relevés de comptes; recueil et systématisation de données dans un fichier central; services de saisie et de traitement de données informatiques; présentations de produits sur un site internet permettant au client d'acheter ces produits par tout moyen y compris de télécommunication. Assurances; affaires financières affaires monétaires; affaires immobilières; analyse financière; consultation en matière financière; estimations financières (assurances, banques, immobilier); affaires bancaires; consultation en matière d'assurances; estimations fiscales; expertises fiscales; informations en matière financières et d'assurance. Services de transmission d'informations par voie téléphonique, télématique; services de messageries électroniques par réseau Internet; communication par terminaux d'ordinateurs; location de temps d'accès à un centre serveur de bases de données (services de communication). Messagerie électronique. Transmission sécurisée d'information contenue dans des bases de données. Fourniture d'accès à des bases de données interactives ou non, à des services d'information et de communication en ligne, fourniture d'accès et de connexions à un réseau de télécommunication (y compris réseau informatique), à des bases de données, à un site Internet, à un portail de réseau de télécommunication, à un service de messagerie électronique, à des pages électroniques, informations relatives aux services précités notamment par un réseau de communication, services d'échange d'informations, de signaux, d'images, de sons et de données en ligne sécurisés ou non sécurisés, services de navigateur Web (logiciels de navigation). tous ces produits relatifs aux logiciels de gestion commerciale, comptable, financière, de paie, de gestion des moyens de paiement, de gestion d'actifs, de temps, de coûts salariaux, de fiscalité et de conformité, de ressources humaines et de gestion des relations clients. Formation;

Publication électronique de livres et de périodiques en ligne; Micro-édition; Académies (éducation), éducation; formation; assistance technique, à savoir assistance (formation) à l'installation et à l'utilisation des logiciels et formation à la détection et à la correction des anomalies des logiciels; organisation et conduite de colloques, de séminaires et de conférences. Assistance téléphonique, à savoir assistance (formation) à l'utilisation, à la détection et la correction des anomalies des logiciels. formation pratique (démonstration), organisation et conduite d'ateliers de formation, orientation professionnelle (conseils en matière d'éducation ou de formation). Evaluations, estimations et recherches dans les domaines scientifique et technologiques rendues par des ingénieurs; conception et développement d'ordinateurs et de logiciels; Elaboration (conception), installation, maintenance, mise à jour ou location de logiciels; Programmation pour ordinateur; Consultation en matière d'ordinateurs; Conversion de données et de programmes informatiques autre que conversion physique; Conversion de données ou de documents d'un support physique vers un support électronique; Analyse pour l'implantation de systèmes d'ordinateurs; Reconstitution de bases de données; Consultation en matière de logiciels; Duplication de programmes informatiques; Hébergement de sites informatiques; Conseils techniques en matière de logiciels; Assistance technique à la détection des anomalies de logiciels et à la correction de ces anomalies; Assistance téléphonique, à savoir assistance à l'utilisation, la détection et la correction des anomalies de logiciels; mise à disposition de moteurs de recherche pour l'obtention de données sur un réseau informatique mondial.

(111) 88477 (151) 20 Janvier 2011

(210) 110244

(732) MATTEL, INC.
333 Continental Boulevard, El Segundo,
California 90245-5012
ETATS-UNIS D'AMERIQUE.

(740) Maître Abu-Ghazaleh Intellectual Property

MATCHBOX

(511) 28.
Jouets, jeux, poupées, habits de poupée, véhicules jouets, ensembles de pistes (jouets), figurines de jeux coffrets de jouets récréatifs, animaux jouets, articles de sport et pour la gymnastique (excepté les vêtements) et décorations de Noël.

(111) 88478 (151) 17 Février 2011

(210) 110493

(732) MUTLUSAN PLASTIK SANAYI VE TICARET LIMITED SIRKETI.
IOSB. Basaksehir Mahallesi 27, Cadde N° 11,
Kucukcekmece, Istanbul
TURQUIE.

(740) Maître M.A. Badri



(511) 6, 9, 11.

Spirales en métal ; douilles à crochets, à étuis et à vis. Conduites pour câbles rainurés et accessoires ; malles pour câbles et accessoires ; signaux et boutons et armoires électriques ; boîtes thermoplastiques ; prises de courant pour câble ; boîtes à fusibles ; armoires de distribution téléphoniques et accessoires ; multiprises et accessoires ; commutateurs et prises. Luminaires ; tuyaux.

(111) 88479

(151) 19 Avril 2011

(210) 111213

(732) INTEL CORPORATION.
Une société de l'Etat de Delaware
2200 Mission Boulevard, Santa Clara,
California 95052-8119
ETATS-UNIS D'AMERIQUE.

(740) Maître A. Boukrami



(511) 9.

Ordinateurs, périphériques d'ordinateur, terminaux d'ordinateurs; matériel informatique ; machines de jeux informatiques ; microprocesseurs, cartes à mémoire, moniteurs, écrans d'affichage, claviers, câbles, modems, imprimantes, lecteurs de disques, adaptateurs, cartes d'adaptateurs, connecteurs et lecteurs; supports de stockage informatiques vierges; supports de données magnétiques; logiciels; logiciels pour la création, le téléchargement, la transmission, la réception, l'édition, l'extraction, le codage, le décodage, l'affichage, le stockage et l'organisation de textes, graphiques, images,

et publications électroniques; logiciels et micro logiciels, à savoir programmes de systèmes d'exploitation, programmes de synchronisation de données, et programmes pour outils de développement d'applications pour ordinateurs personnels et portables; matériel et logiciels informatiques pour la fourniture de communications téléphoniques intégrées par le biais de réseaux d'information mondiaux informatisés; programmes informatiques préenregistrés pour la gestion d'informations personnelles, logiciels pour la gestion de bases de données, logiciels de reconnaissance de caractères, logiciels pour la gestion de téléphonie, logiciels pour courrier et messageries électroniques, logiciels de radiomessagerie, logiciels pour la téléphonie mobile; logiciels pour la synchronisation de bases de données, programmes informatiques pour l'accès, la navigation et la recherche dans des bases de données en ligne, logiciels pour le réacheminement de messages, courrier électroniques par Internet et/ou autres données vers un ou plusieurs dispositifs électroniques portables à partir de données stockées sur, ou associées à, un ordinateur personnel ou un serveur; logiciels pour la synchronisation de données entre une station ou un dispositif éloigné et une station ou un dispositif fixes ou éloignés; publications électroniques téléchargeables sous forme de livres, pièces de théâtre, brochures, prospectus, circulaires, revues, magazines, et périodiques traitant des sujets d'intérêt général très diversifiés; dispositifs électroniques numériques portables et logiciels y relatifs; lecteurs MP3 et autres lecteurs audio en format numérique; ordinateurs portables, tablettes électroniques, assistants numériques personnels, agendas électroniques, bloc-notes électroniques; dispositifs électroniques numériques mobiles, dispositifs pour systèmes de positionnement mondial (GPS), téléphones; dispositifs électroniques numériques portatifs et mobiles pour l'envoi et la réception d'appels téléphoniques, télécopies, courrier électronique, et autres données numériques; téléphones sans fil; téléphones mobiles; parties et accessoires pour téléphones mobiles; télécopieurs, répondeurs téléphoniques, appareils photographiques, visiophones, matériel et logiciels informatiques pour l'extraction d'informations basées sur des téléphones; unités électroniques portables pour la réception, le stockage et/ou la transmission sans fil de données et messages, et dispositifs électroniques permettant à leur utilisateur de suivre ou gérer ses informations personnelles; équipements et instruments de communication électroniques; appareils et instruments de télécommunication; polices de caractère, styles de caractères, motifs et symboles de caractères sous forme de données enregistrées; puces, disques et bandes comportant ou pour l'enregistrement des programmes informatiques et logiciels; mémoires vives et mémoires mortes; appareils à mémoire à semi-conducteurs; jeux informatiques et électroniques; manuels d'utilisateur sous forme lisible par voie électronique, par machine ou par ordinateur à utiliser et vendus conjointement avec tous les produits précités; appareils pour le stockage de données; lecteurs de disque dur; unités

miniature de stockage pour lecteurs de disque dur; disques audio-vidéo, CD-ROM et DVD; tapis de souris; batteries; batteries rechargeables; chargeurs; chargeurs pour batteries électriques; casques à écouteurs; casques à écouteur stéréo; écouteurs; haut-parleurs stéréo; haut-parleurs audio; haut-parleurs audio à usage domestique; haut-parleurs pour écrans; haut-parleurs pour ordinateurs; appareils à haut-parleur stéréo individuel; récepteurs radio, amplificateurs, appareils d'enregistrement et de reproduction de sons, phonographes électriques, tourne-disques, appareils stéréo haute-fidélité, magnétophones et appareils de reproduction à bandes, haut-parleurs, haut-parleurs multivoies, microphones; dispositifs audio et vidéo numériques; enregistreurs et lecteurs de cassettes audio, enregistreurs et lecteurs de cassettes vidéo, lecteurs de disques compacts, enregistreurs et lecteurs de DVD, enregistreurs et lecteurs de bandes audionumériques; lecteurs numériques de musique et/ou vidéo; radios; caméras vidéo; mélangeurs audio, vidéo et numériques; émetteurs radio; autoradios; équipements informatiques à utiliser avec tous les produits précités; appareils électroniques pourvus de fonctions multimédias à utiliser avec tous les produits précités; appareils électroniques pourvus de fonctions interactives à utiliser avec tous les produits précités; accessoires, parties, garnitures ainsi qu'appareils d'essai pour tous les produits précités; parties et garnitures pour tous les produits précités; housses, sacs et étuis en cuir, imitation de cuir, toile ou matières textiles, adaptés ou façonnés pour contenir tous les produits précités.

(300) TT, le 07 Décembre 2010, N° 43097

(111) 88480 (151) 21 Juillet 2011

(210) 112296

(732) LABORATORIOS RUBIO, S.A.
Industria, 29-POL. Ind. Comte de Sert
08755 Castellbisbal, Barcelona
ESPAGNE.

(740) Maître Abu-Ghazaleh Intellectual Property

RUBIFEN

(511) 5.
Produits pharmaceutiques et vétérinaires; produits hygiéniques pour la médecine; substances diététiques à usage médical, aliments pour bébés; emplâtres, matériel pour pansements; matières pour plomber les dents et pour empreintes dentaires; désinfectants; produits pour la destruction des animaux nuisibles; fongicides, herbicides.

(111) 88481 (151) 28 Août 2011

(210) 112602

(732) SIAM YOKO COMPANY LIMITED.
340 Moo 4 Soi Sriboonrueng 1, Thepharak
Rd., Thepharak, Ampur Muang,
Samutprakarn 10270
THAILANDE.

(740) Maître M. Sator

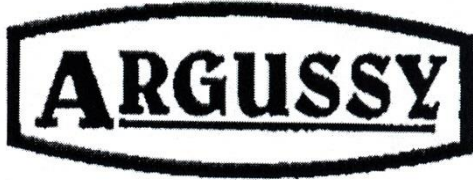

(511) 3.
Gel amigrassant ; gel pour contours des yeux ; gel pour hommes ; tonifiant léger ; poudre pour bébé ; poudre rafraîchissante ; savon à la glycérine ; savon vaginal liquide ; savon à la papaye ; savon blanchissant aux herbes ; shampooing aux herbes ; huile de bain hydratante ; crème de bain ; shampooing hydratant ; soin du visage ; masque de traitement des cheveux ; lotion nourrissante pour cheveux ; démêlant des cheveux ; gel coiffant ; déodorant à bille ; lotion solaire ; lotion hydratante ; rouge à pointes des seins ; crème pour mains et corps ; crème anti-vieillessement ; crème anti-acné ; crème blanchissante pour le corps ; crème blanchissante pour le visage ; crème de nuit ; crème raffermissante des seins ; crème de développement des seins ; lotion pour mains et ongles ; mousse faciale ; sels de bain ; produits démaquillant ; crème pour douche ; brillant à lèvres ; crayon pour yeux ; mascara ; crème de suppression des boutons.

(111) 88482 (151) 12 Septembre 2011

(210) 112701

(732) SARL SPC GB-GADOUCHE BOUALEM.
Zone Industrielle Bejaia, Bejaia
ALGERIE.

(740) Maître M. Sator

SKIMI

(511) 32.
Boissons non alcooliques.

(111) 88483 (151) 13 Septembre 2011

(210) 112709

(732) RANBAXY LABORATORIES LIMITED.
Plot N° 90, Sector 32, Gurgaon 122001,
Haryana
INDE.

(740) Maître Abu-Ghazaleh Intellectual Property

KETIQUIN

(511) 5.
Préparations pharmaceutiques et médicinales à usage humain et vétérinaire.

(111) 88484 (151) 13 Septembre 2011

(210) 112711

(732) KELLOGG COMPANY.
One Kellogg Square, Battle Creek, Michigan
ETATS-UNIS D'AMERIQUE.

(740) Maître Abu-Ghazaleh Intellectual Property

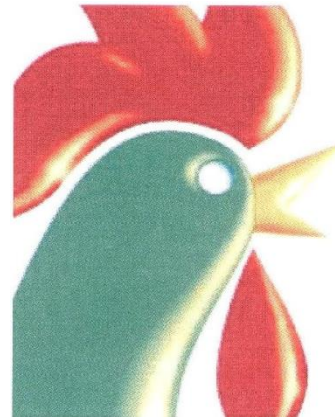

(511) 30.
Préparations à base de céréales ; céréales pour petit déjeuner, en-cas à base de céréales, barres de céréales.

(111) 88485 (151) 06 Octobre 2011

(210) 112955

(732) IMAS S.A.
Industrial Area, 38500 Volos
GRÈCE.

(740) Maître Dj. Boukrami

IMAS

(511) 37.
Installation de transporteurs ; réparation et maintenance de transporteurs ; épissure de courroies de transporteurs.

(111) 88486 (151) 13 Octobre 2011

(210) 113026

(732) MERCK SHARP & DOHME CORP.
Société de l'Etat de New Jersey
One Merck Drive, Whitehouse Station,
New Jersey
ETATS-UNIS D'AMERIQUE.

(740) Maître Dj. Boukrami

TESOZOR

(511) 5.
Produits pharmaceutiques.

(300) CE, le 15 Avril 2011, N° 009897372

(111) 88487 (151) 18 Octobre 2011

(210) 113064

(732) SARL MISS FLOWERS PARIS
Fabrication & Importation des Parfums
B.P. 509 RP, Bordj Bou Arréridj
ALGERIE.

HAYETTI

(511) 3.
Eaux de parfums et déodorants.

(111) 88488 (151) 10 Novembre 2011

(210) 113315

(732) KRAFT FOODS DEUTSCHLAND HOLDING
GMBH.
Langemarckstrasse 4-20, 28199 Bremen
ALLEMAGNE.

(740) Maître M. Sator

JACOBS

(511) 30.
Café, extraits de café, succédanés du café, boisson à
base de café et préparations pour faire ces boissons.

(111) 88489 (151) 21 Novembre 2011

(210) 113466

(732) ISLAMIC RELIEF WORLDWIDE.
19 Rea Street South, Digbeth,
Birmingham, B5 6LB
ANGLETERRE.

(740) Maître Dj. Sator



(511) 9, 16, 35, 36, 38, 41, 43, 44, 45.

Cassettes audio et vidéo de pré enregistrement, CD et CD-ROM tout ce qui précède concernant les sujets de l'islam, l'aide humanitaire et de développement, l'aide d'urgence, le soutien financier, la fourniture de nourriture, les soins de santé, logement, éducation, emploi, eau potable et l'assistance médicale aux réfugiés et aux personnes nécessiteuses ; publications électroniques téléchargeables dans les magazines de cette nature, bulletins, rapports et articles et tout ce qui précède concernant les domaines de l'islam. Magazines, brochures, affiches, journaux, photographies, bulletins, livres, dépliants, des rapports imprimés, articles et revues, tous les produits précités relatifs à l'islam, l'aide humanitaire et de développement, l'aide d'urgence, les services financiers, l'aide alimentaire, les soins de santé, logement, éducation, emploi, eau potable et disposant d'une assistance médicale aux réfugiés et aux personnes nécessiteuses ; banderoles en papier ; insignes en papier ; cartes postales ; les carnets d'adresses, livres d'activités pour enfants ; calendriers ; planificateurs quotidiens ; agendas ; dossiers ; cartes de vœux, cartes cadeaux ; cahiers ; blocs-notes, les sacs de papier, signes de papier imprimé, papier d'écriture, stylos, crayons et papier. Services charitables à savoir la gestion et l'administration des affaires, organiser et mener les programmes de bénévolat et de projets de service communautaire, la promotion de sensibilisation du public à la nécessité de l'aide humanitaire et tous les services de développement dans les domaines de l'aide d'urgence, les services financiers, la nourriture, les soins de santé, le logement, l'éducation, l'emploi, l'eau potable et le domaine de l'assistance médicale aux réfugiés et aux personnes nécessiteuses ; élaborer et coordonner des projets de bénévolats et de projets de service communautaire pour des organismes caritatifs. Service de collecte de fonds de charité ; financement par des prêts à savoir fournir une assistance financière aux familles pour établir et développer les petites entreprises et favoriser les enfants sans abri et les orphelins, les services de collecte de fonds de charité pour financer des prêts et subventions aux particuliers des pays en développement pour les développement micro-

économique, les services de financement, et accepter et administrer les contributions monétaires charitables. La transmission électronique de messages et de données via le réseau mondial de communications ; fournissant des babillards électroniques et les bavardoirs en ligne mettant en valeur les informations relatives aux domaines de l'islam, l'aide humanitaire et de développement, une aide d'urgence et les services financiers, fourniture des babillards électroniques et les bavardoirs en ligne mettant en valeur des nouvelles générales et des informations d'intérêt dans les domaines de l'approvisionnement en nourriture, les soins de santé, logement, éducation, emploi, l'eau potable et l'assistance médicale aux réfugiés et aux personnes nécessiteuses. Les services d'éducation, à savoir l'organisation de conférences, séminaires, ateliers, forums, conférences de formation, cours, colloques et événements communautaires pour les adeptes de l'islam et le public, tout ce qui précède dans les domaines de l'islam, l'aide humanitaire et de développement, l'aide d'urgence, les services financiers, et la fourniture de nourriture, les soins de santé, logement, éducation, emploi, eau potable et l'assistance médicale aux réfugiés et aux personnes nécessiteuses, et distribution de matériel éducatif à cet égard, fourniture des classeurs en ligne, manuels, revues, journaux, bulletins, brochures, livres, dépliants, rapports, manuels d'instructions et d'enseignement, les guides d'études, les articles, les revues et les enregistrements audio et vidéo, fourniture de sites web mettant en valeur les enregistrements audio et vidéo non téléchargeables, le tout dans les domaines de l'islam, fourniture d'un enseignement professionnel aux personnes nécessiteuses dans les domaines de l'agriculture, la couture, l'informatique, l'artisanat, et des micro-entreprises. Services charitables à savoir fournir de la nourriture aux personnes nécessiteuses, les services d'hébergement d'urgence, à savoir procurer un logement temporaire aux personnes nécessiteuses ; fourniture des informations via le réseau mondial de communications sur la fourniture de la nourriture, l'hébergement, des logements temporaires d'urgence aux personnes nécessiteuses. Services charitables, à savoir fourniture des services médicaux, les soins de santé et l'assistance médicale d'urgence aux personnes nécessiteuses ; fourniture de conseils agricoles et de semences aux personnes nécessiteuses ; services charitables à savoir la fourniture d'équipements agricoles et de semences aux personnes nécessiteuses ; fourniture des informations via le réseau mondial de communication concernant la fourniture de services médicaux, les soins de santé et l'assistance médicale d'urgence aux personnes nécessiteuses. Services charitables, à savoir fourniture des vêtements aux personnes nécessiteuses ; services ministériels islamiques ; fournitures des informations concernant l'islam et les informations de charité pour fournir des vêtements aux personnes nécessiteuses via le réseau mondial de la communication.

(111) 88490

(151) 29 Novembre 2011

(210) 113600

(732) SNC LES GRANDS MOULINS CHIBANE.
Zone d'Activité El Kseur, Béjaia
ALGERIE.



(511) 30.

Farine et préparation faites de céréales.

(111) 88491

(151) 19 Décembre 2011

(210) 113834

(732) COLLECTIVE LICENSING INTERNATIONAL, LLC.
800 Englewood Parkway, Suite C-200,
Englewood, Colorado 80110
ETATS-UNIS D'AMERIQUE.

(740) Maître Dj. Boukrami

AIRWALK

(511) 18, 25.

Sacs à main, sacs à bandoulières, sacs fourre-tout, portemonnaie, portefeuilles et sacs à dos. Chaussures.

(111) 88492

(151) 22 Décembre 2011

(210) 113888

(732) PAYLESS SHOESOURCE WORLDWIDE, INC.
Jayhawk Towers, 700 Southwest Jackson Street,
Suite 202, Topeka, Kansas 66603
ETATS-UNIS D'AMERIQUE.

(740) Maître Dj. Boukrami



(511) 25.
Chaussures.

(111) 88493 (151) 29 Décembre 2011

(210) 114018

(732) ECCO SKO A/S.
Industrivej 5, 6261 Bredebro
DANEMARK.

(740) Maître Dj. Boukrami



(511) 18, 25, 35.

Cuir et imitations du cuir et produits en ces matières et non compris dans d'autres classes; cuir et matériaux similaires au cuir imperméables à l'eau et hydrofuges; peaux d'animaux; malles, sacs de voyage, sacs pour main, sacs à bandoulière, escarcelles, ceintures-banane, sacs à dos, cartables, sacs pour enfants, sacs pour chaussures, serviettes porte-documents, porte-monnaie, portefeuilles, porte-cartes de crédit, étuis pour clés breloques porte-clés (en cuir), étiquettes à bagage en cuir (étiquettes nominatives); parapluies, parasols articles de sellerie, et parties et accessoires (non compris dans d'autres classes) pour tous les produits précités. Vêtements (à l'exception des écharpes, définies comme des bandes de toile, tissu, matières textiles ou autres matières portées autour des épaules, autour du cou ou sur la tête, cache-cols, manteaux, carrés, châles étoles, mantes, mantilles, foulards, lavallières, capes, pèlerines, ponchos, paréos, sarapes (châles mexicains), gros châles de laine, bandeaux pour la tête, foulards noués autour du cou, gilets de costumes boléros; ceintures montées, à savoir ceintures-écharpes et obis, couvre-chefs, bandeaux et articles paillettes, manteaux de pluie, ponchos pour la pluie et parkas pour la pluie); ceintures (vêtements) chaussures y compris chaussures de golf, pointes et crampons pour chaussures de golf; semelles intérieures pour chaussures; articles de chapellerie (à l'exception des chapeaux de pluie), et parties et accessoires (non compris dans d'autres classes et non compris dans les exceptions précitées) de tous les produits précités. Services de vente au détail, y compris par correspondance ou par Internet, à savoir vente de chaussures lacets de chaussures, semelles intérieures pour chaussures, brosses pour chaussures, éponges pour chaussures, chausse-pieds, embauchoirs, vêtements (à l'exception des écharpes, définies comme des bande: de toile, tissu, matières textiles ou autres matières portées autour des épaules, autour du cou ou sur la tête cache-cols, manteaux, carrés, châles, étoles, mantes, mantilles, foulards, lavallières, capes, pèlerines ponchos, paréos, sarapes (châles mexicains), gros châles de laine, bandeaux pour la tête, foulards noué: autour du cou, gilets de costumes, boléros, ceintures

montées, à savoir ceintures-écharpes et obis, couvre chefs, bandeaux et articles à paillettes); ceintures, articles de chapellerie, accessoires de golf, équipement de golf, chaussures de golf à pointes, serviettes textiles de golf, malles, sacs de tous genres, porte-monnaie portefeuilles, étuis pour clés, porte-cartes de crédit, étiquettes à bagage (étiquettes nominatives), parapluies articles en cuir ou en imitations du cuir, lunettes de soleil sans verres correcteurs, horloges et montres articles de bijouterie, jeux et jouets; articles de gymnastique et de sport, produits pour le soin des pieds produits pour l'entretien des chaussures, articles en cuir et peaux d'animaux et parties et accessoires de tous les produits précités.

(111) 88494 (151) 14 Juin 2012

(210) 122102

(732) KURITA WATER INDUSTRIES LTD.
4-7 Nishi-Shinjuku 3-chome,
Shinjuku-ku, Tokyo
JAPON.

(740) Maître Dj. Boukrami

KURITA

(511) 1.

Produits chimiques destinés à l'industrie et aux sciences; résines artificielles à l'état brut, matières plastiques à l'état brut; engrais pour les terres; composts; produits chimiques destinés à conserver les aliments; produits chimiques à usage industriel pour le traitement de l'eau et des eaux usées; produits chimiques pour le traitement de l'eau de chaudières; produits chimiques pour le traitement de l'eau de refroidissement; produits chimiques pour la fabrication de pâte à papier et processus de fabrication du papier; produits chimiques pour le processus de raffinage du pétrole; produits chimiques pour le traitement de la boue et d'eaux d'égouts; charbon actif; résines échangeuses d'ions, échangeurs d'ions; produits chimiques pour le nettoyage destinés aux processus de fabrication; matières synthétiques pour l'absorption d'huile; inhibiteurs d'odeurs destinés au traitement de la boue et d'eaux d'égouts; agents de fixation des métaux lourds; inhibiteurs de production de dioxine; papier réactif.

(111) 88495 (151) 26 Juillet 2012

(210) 122504

(732) WEETABIX LIMITED.
Une société du Royaume-Uni
Weetabix Mills, Burton Latimer
Kettering NN15 5JR
ROYAUME-UNI.

(740) Maître Dj. Boukrami

ALPEN

(511) 30.

Préparations alimentaires faites de céréales destinées à la consommation humaine ; barres de céréales.

(111) 88496

(151) 05 Septembre 2012

(210) 122799

(732) EVIAN RESORT S.A.

Société organisée selon les lois Françaises
Quai Baron de Blonay, 74500 Evian les Bains
FRANCE.

(740) Maître Maya SATOR



(511) 18, 25, 28, 41.

Cuir et imitations du cuir, produits en ces matières non compris dans d'autres classes; peaux d'animaux; malles et valises, sacs de voyage, sacs à dos, sacs de campeurs, sacs de plage ; sacs d'écoliers, cartables, sacs à provisions, parapluies, parasols et cannes; sellerie. Vêtements et sous-vêtements, chaussures, chaussettes, chapellerie, cravates et ceintures (habillement). Jeux en relation avec le golf à l'exclusion des jeux vidéo, jeux de société ; articles de gymnastique et de sport (à l'exception des tapis), articles de sport utilisés dans le cadre de la pratique du golf, à savoir cannes de golf, crosses de golf (clubs de golf), sacs pour crosses de golf avec ou sans roulettes, protections pour sacs de golf, balles de golf, marqueurs de balles de golf et fourchettes à gazon, équipements de golfeur destinés à la réparation des défauts du gazon pendant la partie, outils de remise en place des mottes de terre (accessoires de golf), gants de golf, tees de golf. Éducation, formation et activités sportives dans le domaine du golf, éducation et formation dans le domaine de l'horticulture, organisations de concours et de jeux en matière sportive ; organisations de compétitions sportives et programmes de récompenses ; organisation et animation de tournois de golf, mise à disposition de parcours de golf et autres installations sportives.

(111) 88497

(151) 20 Septembre 2012

(210) 122944

(732) KIA MOTORS CORPORATION.

231, Yangjae-dong, Seocho-gu, Séoul
CORÉE.

(740) Maître Abu-Ghazaleh Intellectual Property

QUORIS

(511) 12.

Automobiles ; camions ; autobus ; minibus ; voitures à quatre roues ; camionnettes ; fourgonnettes ; utilitaires sport ; moteurs pour véhicules terrestres ; poignées de portières automobiles ; coussins de sécurité gonflables (dispositifs de sécurité pour automobiles) ; essuie-glace ; capots pour moteurs d'automobiles ; pompe à air (accessoires de véhicules) ; indicateurs de direction pour automobiles ; dispositifs anti-éblouissants pour véhicules ; rétroviseurs pour automobiles ; pare-chocs pour automobiles ; carrosseries pour automobiles ; pare-brise ; sièges de sécurité pour enfants (pour automobiles) ; roues directrices d'automobiles ; marchepieds pour automobiles ; roues d'automobiles ; housses de sièges-auto ; ceintures de sécurité pour véhicules ; véhicules électriques ; pièces structurelles et accessoires pour automobiles.

(111) 88498

(151) 20 Septembre 2012

(210) 122935

(732) ORASCOM TELECOM ALGERIE SPA.

Rue Mouloud Feraoun, Lot N° 08A,
Dar El Beida, Alger
ALGERIE.



(511) 9, 38.

Cartes sim, puces, téléphones mobiles. Services de télécommunications.

(111) 88499

(151) 20 Septembre 2012

(210) 122936

(732) ORASCOM TELECOM ALGERIE SPA.

Rue Mouloud Feraoun, Lot N° 08A,
Dar El Beida, Alger
ALGERIE.



(511) 9, 38.

Cartes sim, puces, téléphones mobiles. Services de télécommunications.

(111) 88500 (151) 20 Septembre 2012

(210) 122937

(732) ORASCOM TELECOM ALGERIE SPA.
Rue Mouloud Feraoun, Lot N° 08A,
Dar El Beida, Alger
ALGERIE.



(511) 9, 38.

Cartes sim, puces, téléphones mobiles. Services de télécommunications.

(111) 88501 (151) 20 Septembre 2012

(210) 122938

(732) ORASCOM TELECOM ALGERIE SPA.
Rue Mouloud Feraoun, Lot N° 08A,
Dar El Beida, Alger
ALGERIE.



(511) 9, 38.

Cartes sim, puces, téléphones mobiles. Services de télécommunications.

(111) 88502 (151) 20 Septembre 2012

(210) 122939

(732) ORASCOM TELECOM ALGERIE SPA.
Rue Mouloud Feraoun, Lot N° 08A,
Dar El Beida, Alger
ALGERIE.



(511) 9, 38.

Cartes sim, puces, téléphones mobiles. Services de télécommunications.

(111) 88503 (151) 20 Septembre 2012

(210) 122940

(732) ORASCOM TELECOM ALGERIE SPA.
Rue Mouloud Feraoun, Lot N° 08A,
Dar El Beida, Alger
ALGERIE.



(511) 9, 38.

Cartes sim, puces, téléphones mobiles. Services de télécommunications.

(111) 88504 (151) 20 Septembre 2012

(210) 122941

(732) ORASCOM TELECOM ALGERIE SPA.
Rue Mouloud Feraoun, Lot N° 08A,
Dar El Beida, Alger
ALGERIE.



(511) 9, 38.

Cartes sim, puces, téléphones mobiles. Services de télécommunications.

(111) 88505 (151) 23 Septembre 2012

(210) 122966

(732) BEIJING YICHY TECH. CO., LTD.
D-908 Yonghe Plaza, N° 28,
East Andingmen Avenue, Dongcheng District,
Beijing 100007
CHINA.

(740) Maître N.E. Djelliout



VICTORY AUTO

(511) 12.

Autocars ; camions ; wagonnets ; fourgons (véhicules) ; automobiles ; amortisseurs de suspension pour véhicules ; châssis de véhicules ; moteurs électriques pour véhicules terrestres ; embrayages pour véhicules terrestres ; moteurs pour véhicules terrestres ; mécanismes de propulsion pour véhicules terrestres ; antivols pour véhicules.

(111) 88506 (151) 03 Octobre 2012

(210) 123080

(732) ABBA PHARMA LIMITED.
BDO Chartered Accountant & Advisors,
Al Futtaim Tower, Office N° 303-305, 3rd Floor,
Al Maktoum Road, Deira,
P.O. Box 1961, Dubai
EMIRATS ARABES-UNIS.

(740) Maître N.E. Djelliout

Lactocil

(511) 5.

Compléments alimentaires ou de régime.

(111) 88507 (151) 14 Octobre 2012

(210) 123230

(732) BRITISH AMERICAN TOBACCO (BRANDS) LIMITED.
Globe House, 4 Temple Place,
London WC2R 2PG
ROYAUME-UNI.

(740) Maître Dj. Boukrami

STREAMLINED

(511) 34.

Cigarettes; tabac; produits de tabac; briquets; allumettes; articles pour fumeurs.

(300) Azerbaïdjan, le 17 Avril 2012, N° 2012 0517

(111) 88508 (151) 31 Octobre 2012

(210) 123438

(732) HUHTAMAKI FINANCE B.V.
Jupiterstraat 102, 2132 HE Hoofddorp
PAYS-BAS.

(740) Maître M.A. Badri



(511) 30.

Bonbons; confiserie; gommages à mâcher; confiseries congelées à savoir, sucettes glacées et glaces aromatisées; crèmes glacées et barres de crèmes glacées ; confiserie de crèmes glacées ; yaourt glacé et barres de yaourt glacé, sorbet.

(111) 88509 (151) 07 Novembre 2012

(210) 123499

(732) ALTICOR INC.
Société organisée et existante sous les lois de l'Etat de Michigan
7575 Fulton Street East, Ada, Michigan 49355
ETATS-UNIS D'AMERIQUE.

(740) Maître Maya SATOR

NUTRILITE

(511) 5, 29, 30, 32.

Compléments diététiques et nutritionnels; compléments diététiques et/ou alimentaires composés de vitamines et/ou de substances minérales; compléments alimentaires (substituts de repas) gélatineux; en-cas (substituts de repas) compris dans cette classe; boissons (substituts de repas) liquides et en poudre, comprises dans cette classe; boissons énergétiques (compléments diététiques); boissons protéinées enrichies en matières nutritionnelles; poudres protéinées utilisées comme compléments nutritionnels. Plats préparés principalement à base de volaille, poisson, fruits de mer, bœuf, viande de porc, légumes; en-cas (barres) à base de fruits et/ou de noix enrichis en matières nutritionnelles, vitamines et/ou minéraux. Plats préparés essentiellement à base de pâtes alimentaires, riz ou graines; farines et/ou sirop de maïs et/ou en-cas à base de céréales enrichis en vitamines et/ou minéraux; biscuits enrichis en matières nutritionnelles, café; thé. Boissons pour sportifs; boissons isotoniques et mélanges pour boissons; boissons de fruits et jus de fruits; préparations pour faire des eaux aromatisées ou des boissons non alcooliques; boissons aromatisées à base de fruits, protéines, sirops de fruits, sucre ou autres nutriments liquides, à savoir boisson protéinées utilisées comme charges alimentaires et non comme substituts de repas; injections de vitamine pour la beauté.

(111) 88510 (151) 08 Novembre 2012

(210) 123519

(732) CERAMICA ACUSTICA, S.L.
Artesanos, 14-27,
E-28660 Boadilla Del Monte, Madrid
ESPAGNE.

(740) Maître N.E. Djellout

HISPAPLANO 100%

(511) 19, 35, 37.

Murs et cloisons préfabriqués; briques, céramiques pour la construction (non métalliques); pièces et matériaux de construction en céramique (non métalliques). Services de vente au détail, dans les commerces, de matériaux pour la construction, murs et cloisons préfabriqués, pièces, briques céramiques pour la construction, et

pièces et matériaux en céramique, porcelaine, terres, faïence et verre. Services de construction.

(111) 88511 (151) 12 Novembre 2012

(210) 123540

(732) SARL CHOUMICHA NATURE
89-89bis QU. Industriel, Lot Azli
BP 588, Marrakech
MAROC.

(740) Maître N.E. Djellout

DAR CHOUMICHA

(511) 30.

Café, thé, cacao, sucre, riz, tapioca, succédanés du café; farines et préparations faites de céréales, pain, pâtisserie et confiserie, glaces comestibles; miel, sirop de mélasse; levure, poudre pour faire lever; sel, moutarde; vinaigre, sauces (condiments); épices; glace à rafraîchir.

(111) 88512 (151) 13 Novembre 2012

(210) 123563

(732) ORASCOM TELECOM ALGERIE SPA.
Rue Mouloud Feraoun, Lot N° 08A,
Dar El Beida, Alger
ALGERIE.



(511) 9, 38.

Cartes sim, puces, téléphones mobiles. Services de télécommunications.

(111) 88513 (151) 13 Novembre 2012

(210) 123564

(732) ORASCOM TELECOM ALGERIE SPA.
Rue Mouloud Feraoun, Lot N° 08A,
Dar El Beida, Alger
ALGERIE.



(511) 9, 38.

Cartes sim, puces, téléphones mobiles. Services de télécommunications.

(111) 88514 (151) 18 Novembre 2012

(210) 123603

(732) BASAK TRAKTOR TARIM ZIRAAT VE IS MAKINALARI SANAYI TICARET ANONIM SIRKETI.

Sani Konukoglu Bulvari, Burak Mahallesi
N° 221, Sehit Kamil, Gaziantep
TURQUIE.

(740) Maître S. Hadjadj



(511) 7, 8, 12.

Machines et machines-outils; moteurs (à l'exception des moteurs pour véhicules terrestres); accouplements et organes de transmission (à l'exception de ceux pour véhicules terrestres); instruments agricoles autres que ceux actionnés manuellement; couveuses pour les œufs; distributeurs automatiques. Outils et instruments à main entraînés manuellement; coutellerie, fourchettes et cuillers; armes blanches; rasoirs. Véhicules; appareils de locomotion par terre, par air ou par eau.

(111) 88515 (151) 21 Novembre 2012

(210) 123636

(732) Monsieur MELHAG Rabah
Cité Hamiz Lot N° 04 ,
Dar El Beida, Alger
ALGERIE.



(511) 2, 3, 6, 7, 8, 9, 11, 22.

Couleurs, vernis, laques; préservatifs contre la rouille et contre la détérioration du bois; matières tinctoriales; mordants; résines naturelles à l'état brut; métaux en feuilles et en poudre pour peintres, décorateurs, imprimeurs et artistes. Savons; parfumerie, huiles essentielles, cosmétiques, lotions pour les cheveux; dentifrices. Métaux communs et leurs alliages; matériaux de construction métalliques; constructions transportables métalliques; matériaux métalliques pour les voies ferrées; câbles et fils métalliques non électriques; serrurerie et quincaillerie métalliques; tuyaux métalliques; coffre-fort; produits métalliques non compris dans d'autres classes; minerais. Machines et machines-outils; moteurs (à l'exception des moteurs pour véhicules terrestres); accouplements et organes de transmission (à l'exception de ceux pour véhicules terrestres); instruments agricoles autres que ceux actionnés manuellement; couveuses pour les œufs; distributeurs automatiques. Outils et instruments à main entraînés manuellement; coutellerie, fourchettes et cuillers; armes blanches; rasoirs. Appareils et instruments scientifiques, nautiques, géodésiques, photographiques, cinématographiques, optiques, de pesage, de mesurage, de signalisation, de contrôle (inspection), de secours (sauvetage) et d'enseignement; appareils et instruments pour la conduite, la distribution, la transformation, l'accumulation, le réglage ou la commande du courant électrique; appareils pour l'enregistrement, la transmission, la reproduction du son ou des images; supports d'enregistrement magnétiques, disques acoustiques; disques compacts, DVD et autres supports d'enregistrement numériques; mécanismes pour appareils à prépaiement; caisses enregistreuses, machines à calculer, équipements pour le traitement d'informations, ordinateurs; logiciels; extincteurs. Appareils d'éclairage, de chauffage, de production de vapeur, de cuisson, de réfrigération, de séchage, de ventilation, de distribution d'eau et installations sanitaires. Cordes, ficelles, filets, tentes, bâches, voiles, sacs (non compris dans d'autres classes); matières de rembourrage (à l'exception du caoutchouc ou des matières plastiques); matières textiles fibreuses brutes.

(111) 88516 (151) 17 Décembre 2012

(210) 123980

(732) TWOFATHERS LIMITED.
12 Castel Street, St Helier,
Jersey JE2 3RT
JERSEY.

(740) Maître Abu-Ghazaleh Intellectual Property

BOUX AVENUE

(511) 3, 4, 25, 35.

Produits cosmétiques, produits de toilette; produits pour les cheveux; parfums et produits parfumés; bain moussant, gel douche, savons à usage personnel, crèmes pour le corps, huiles pour le corps; produits de soins personnels; à savoir gels et lotions après-rasage; déodorant anti-transpiration ; Ongles artificiels; astringents pour le visage, astringents pour la peau; huile de bain; huiles corporelle; peintures corporelle; perles de bain; sels de bain; fards à joues; paillettes pour le corps; brumisateurs pour le corps; produits purifiants pour le corps; produit lavant pour le corps; produit exfoliants pour le corps; gels corporels; mousse pour le corps; masque gommant pour le corps; exfoliants corporels; produits de bronzage pour le corps; bain moussant; produit purifiant pour le visage; eau de Cologne; cotons tiges; crèmes pour le corps; crème pour les cuticules; crèmes pour les yeux; Crèmes pour le visage; Crèmes pour les mains; Crèmes pour les pieds; déodorant, Protections solaires et préparations écran total; Exfoliants pour la peau; Gels pour les yeux; Crayons de maquillage pour les yeux; Fards à paupières; Eye-liner; Brumisateurs pour le visage; exfoliants pour le visage; produit tonifiant pour le visage; Fonds de teint; Produits rafraîchissants parfumés pour le corps, brumisateurs parfumés pour le corps; Après-shampooings; Teintures pour cheveux; Brillants pour les cheveux; Produits de rinçage pour les cheveux; Shampooings pour les cheveux; Crème dépilatoire; laque pour les cheveux; Gels coiffants; Mousse coiffante pour les cheveux; Lotions corporelles; Lotions pour les mains; Lotions pour le visage; Lotions pour les pieds; Baume pour les lèvres; Brillant à lèvres; Crayons de maquillage pour les lèvres; Rouge à lèvres; Ombres à paupières liquides; Crayons à lèvres; Maquillage pour le corps; Maquillage pour le visage; Démaquillants; Mascara; Crème de massage; Huiles de massage; Crayons correcteurs pour les ongles; Vernis à ongles; Produits dissolvant pour vernis à ongles; Bâton non médicinal pour masquer les imperfections, nettoyant non médicinal pour le visage, vaporisateur non médicinal, onguents de massage non médicinaux, feuilles absorbantes d'huile pour la peau; Parfum; Shampooings; Poudre pour le corps; Poudre pour le visage; Poudre pour les pieds; Pierres ponces; Rouge (à lèvres); Crème à raser; sels exfoliants pour la peau; Gel et crème pour la douche; Crème de bronzage pour la peau; Savon pour le corps; Savons pour le visage; Savons pour les mains; écran total pour le corps et le visage, lotions auto bronzantes pour le corps, lotions bronzantes pour le visage, lotions autobronzants pour le corps, lotions auto bronzantes pour le visage, lotions de pré bronzage pour le corps, lotions pré solaires pour le visage, lotions après soleil pour le visage, lotions après soleil pour le corps; Talc; Bâtonnets de manucure. Bougies, bougies parfumées ou odoriférantes; Matières éclairantes, chandelles, veilleuses, mèches et pétrole lampant. Vêtements, chaussures, chapellerie; Vêtements pour dames et

jeunes filles; Sous- vêtements, lingerie, vêtements de nuit, vêtements de loisirs; Chemises de nuit, caleçons de nuit, dessus de nuit, pyjamas, ensembles de pyjama, nuisettes, robes de nuit; Kimonos, peignoirs, tabliers et pèlerines; Tee-shirts, capuchons, vestes, dessus, pantalons, pantalons corsaires, sarongs; Cache-corset, liquettes, combinaisons- jupons, shorts boxer; Chaussures, pantoufles, chaussons, chaussettes; Articles de chapellerie, chapeaux; Masques pour les yeux; Vêtements, à savoir soutien-gorge, soutien-gorge de sport, bustiers, combinaisons, accessoires pour soutien-gorge, à savoir bretelles de soutien-gorge, extensions de soutien-gorge, coussinets pour soutien-gorge, bandes autocollantes de soutien à porter, protège-mamelons; Combinaisons jupons, culottes, strings, tangas, culottes garçonnés, bikinis, slips, shorts boxeur, porte-jarretelles, gaines, sarongs, bas, bonneterie, collants, chaussettes, collants, maillots, jambières, cache-corset, lingerie, déshabillés, pyjamas, robes de nuit, peignoirs de bain, liquettes, justaucorps, chemises de nuit, pantalons de nuit, nuisettes, ensembles corsaire, ensembles boxeur, kimonos, tee-shirts, cols bretelles, débardeurs, cache-cœurs, chemises, pantalons, shorts, chandails, pantalons corsaires, jupes, robes, blazers; chemisiers, vestes, manteaux, pantalons tout aller, costumes, jeans, gilets, pantalons d'entraînement, pulls molletonnés, shorts d'entraînement, combinaisons d'entraînement, survêtements de jogging, slips, chemisettes, sous-vêtements, maillots de bain, cache maillots de plage, bandeaux, gants, foulards, chapeaux, casquettes, cravates et ceintures; Chaussures pour dames, en particulier chaussures, pantoufles, sandales, chaussons, chaussures de danse aérobic et chaussures de course. Publicité; Gestion des affaires commerciales; Administration commerciale; Travaux de bureau; Marketing; Services de marketing; Services d'un magasin de vente au détail et services d'un magasin de vente au détail en ligne de savons, parfums, huiles essentielles, produits cosmétiques, lotions pour les cheveux, produits de soins personnels, bougies, lunettes de soleil et de spectacles, boîtes et cadres pour lunettes de soleil et de spectacles ,lentilles, joaillerie, broches, bracelets, montres, épingles à chapeau, insignes, épingles de boutonnière, boutons de manchettes, fixe-cravates, épingles de cravates, barrettes de cravates, boutons de cols et de chemises, anneaux de foulards, anneaux porte-clés, produits de l'imprimerie, photographies, papeterie, adhésifs (matières collantes) pour la papeterie, publications imprimées, revues, brochures, calendriers, catalogues, agendas, plaquettes et étiquettes, carnets, livres, jaquettes de livres, signets de livres, gravures, plumes, crayons, plumiers ou trousse à crayons, sacs, bagages, sacs de voyage, sacs de loisirs, sacs de sport, fourre-tout, trousse, sacs à dos, sacs à main, trousse de toilette et trousse à cosmétiques, étuis à cravates, porte-documents, ceintures, portefeuilles, étuis pour cartes, étuis pour chéquiers, porte-monnaie, cannes, parapluies et parasols, meubles, mobilier domestique, miroirs et cadres, paniers à linge, boîtes de rangement, coussins, verrerie, faïence, chopes, assiettes, vaisselle, céramique, porcelaine, faïence et articles

en émail, articles de cuisson, ustensiles et récipients pour le ménage, porte-savons et distributeurs de savon, porte-serviettes, brosses, peignes et éponges, bols, vases et jardinières, chandeliers et bougeoirs, couvertures de lit et de table, linge de maison, tissu en lin, linge de lit, linge de table, coussins, rideaux et carpettes, tapis, plaids, tapis de bain, taies d'oreillers, housses d'oreillers, draps, édredons, couettes, housses de couettes et édredons, couvertures piquées, serviettes en matières textiles (démaquillantes), vêtements, chaussures, chapellerie, sous-vêtements, lingerie, vêtements de nuit, vêtements de loisirs, chemises de nuit, pantalons de nuit, hauts de nuit, pyjamas, ensembles pyjamas, nuisettes, robes de nuit, kimonos, peignoirs, robes de chambre et capes, tee-shirts, capuchons, vestes, hauts, pantalons, pantalons corsaires, paréos, cache-corset, combinaisons culottes, combinaisons jupons, shorts boxeurs, chaussures, pantoufles, chaussons, chaussettes, chapellerie, chapeaux, masques pour les yeux, soutien-gorge, soutien-gorge de sport, bustiers, combinaisons, bretelles de soutien-gorge, extensions pour soutien-gorge, rembourrages pour soutien-gorge, bandes autocollantes de maintien (vêtements), cache mamelons, combinaisons jupons, culottes, strings, tangas, culottes garçonnnes, bikinis, caleçons, shorts boxeurs, porte-jarretelles, gaines, paréos, bas, bonneterie, bas collants, chaussettes, collants, maillots, jambières, cache-corset, lingerie, négligés, pyjamas, robes de nuit, peignoirs de bain, chemise, gaines, combinaisons culottes, justaucorps, chemises de nuit, pantalons de nuit, nuisettes, ensembles corsaires, ensembles boxeurs, kimonos, tee-shirts, cols bretelles, débardeurs, cache-cœurs, chemises, pantalons, shorts, chandails, pantalons corsaires, jupes, robes, blazers, chemisiers, vestes, manteaux, pantalons tout-aller, costumes, jeans, gilets, pantalons d'entraînement, pulls molletonnés, shorts d'entraînement, tenues d'entraînement, tenues de jogging, caleçons, chemisettes, sous-vêtements, vêtements de natation, cache-maillots de plage, bandeaux pour la tête, gants, foulards, chapeaux, casquettes, cravates et ceintures, chaussures, pantoufles, sandales, chaussons, chaussures d'entraînement et chaussures de course, jouets et jeux, cartes à jouer; Rassemblement pour le compte de tiers, d'une variété de produits cosmétiques. produits de toilette; préparations pour les cheveux, Parfums et autre produits parfumés; Huiles essentielles; Cosmétiques; Lotions pour les cheveux; Produits de soin personnel; Bougies; Imitations de bijoux; Broches; Bracelets; Montres; Épingles à chapeau; Plaquettes; Épingles de boutonnières; Boutons de manchette; Fixe cravates, épingles de cravates, barrettes de cravates, boutons de cols et de chemises, anneaux de foulards; Portes clefs; Produits de l'imprimerie; Photographies; Objets de bureau; Adhésifs (matières collantes) pour la papeterie, publications imprimées, revues, brochures; Calendrier; Catalogues; Agendas; Étiquettes; étiquettes; Cahiers; Livres; Jaquettes de livres; Signets de livres, gravures; Crayons; Crayons; Trousses; Crayons; Sacs; Bagages; Bagages; Sacs de loisirs; Sacs de sport; Fourre-tout; Trousses; Sacs à dos; Sacs à main;

Produits de toilette; Trousses à cosmétiques; Étuis à cravates; Serviettes; Ceintures; Portefeuilles; Portecartes; Porte-chèques; Porte-monnaie; Cannes; Parapluies, parasols; Meubles; Mobilier domestique; Miroirs; Cadres; Paniers à linge, boîtes de rangement, coussins; Verrerie; Faïence, chopes, assiettes, vaisselle, céramique, Porcelaine, Faïence; Articles en émail, articles de décorations, faïence de cuisson; Ustensiles de ménage; Conteneurs; Porte-savon; Distributeurs de savons; Supports pour serviettes en papier; Brosses; Peignes et éponges; Bols; Vases; pots de plantes, chandeliers et bougeoirs; textile, Couvertures de lit et de table; Linge de maison; Tissus en lin; Linge de lits; Linge de table; Coussins; Rideaux; Carpettes; Carpettes de voyage; housse d'oreiller; Descentes de bains (tapis); Taies d'oreillers; Draps; Édredons; Couettes; Housses de couettes; Édredons; Dessus-de-lit (couvre-lits); Serviettes à démaquiller en matières textiles; Articles d'habillement pour dames et fillettes; Articles chaussants; Chapellerie; Sous-vêtements; Lingerie du corps; Vêtements de nuit, vêtements de loisir, chemises de nuit, pantalons de nuit, hauts de nuit; Pyjamas; Ensembles pyjamas, nuisettes, robes de nuit, kimonos, peignoirs, robes de chambre et capes; T-shirts; Capuchons; Vestes; Hauts, pantalons, pantalons corsaires, paréos, cache-corsets, chemises, slips, shorts boxeurs; Articles chaussants; chaussons; Chaussons; Chaussettes et socquettes; Chapellerie; Chapeaux; Masques pour les yeux, vêtements, soutien-gorge, soutien-gorge de sport; Bustiers, combinaisons, accessoires pour soutien-gorge, bretelles de soutiens-gorge, extensions pour soutien-gorge, rembourrages de soutien-gorge, bandes autocollantes de maintien (vêtements), cache-mamelons, combinaisons-jupons, culottes, strings, tangas, culottes à ouverture des jambes non échancrée, bikinis, caleçons, shorts boxeurs, porte-jarretelles, gaines, paréos; Bas; Bonneterie; Collants; Chaussettes et socquettes; Collants; Jambières; Jambières. Cache-corsets: Lingerie du corps; Déshabillés; Pyjamas; Robes de nuit, peignoirs de bain, combinaisons- culottes, justaucorps, chemises de nuit, pantalons de nuit, nuisettes, ensembles corsaires, ensembles boxeurs, kimonos; T-shirts; Cols-bretelles, débardeurs, cache- cœurs; Chemise; Pantalons, shorts, chandails, pantalons corsaires, jupes, robes, blazers, chemisiers; Vestes; Manteaux, pantalons tout-aller, costumes; jeans; Gilets, pantalons d'entraînement; Shorts d'entraînement, tenues d'entraînement, tenues de jogging, culottes, chemisettes; Sous-vêtements; Maillots de bain; Vêtements de plage; Bandeaux pour la tête; Gants; foulards, Chapeaux; Coiffes; Liens; Ceintures; Chaussures; chaussons; Sandales, chaussons, chaussures d'entraînement et chaussures de course; Jouets; Jeux et jouets; Cartes à jouer; Afin de permettre à des clients de visualiser et d'acheter facilement les produits précités dans un magasin de vente au détail ou sur un site web de l'Internet; À partir d'un catalogue de vente par correspondance ou par le biais des télécommunications. domestique; Miroirs; Cadres; Paniers à linge, boîtes de rangement, coussins; Verrerie; Faïence, chopes, assiettes, vaisselle, céramique, Porcelaine, Faïence ; Articles en émail, articles de

décorations, faïence de cuisson; Ustensiles de ménage; Conteneurs; Porte-savon; Distributeurs de savons; Supports pour serviettes en papier; Brosses; Peignes et éponges; Bols; Vases; Jardinières, chandeliers et bougeoirs; textile, Couvertures de lit et table; Linge de maison; Tissus en lin; Linge de lits; Linge de table; Coussins; Rideaux; Carpettes; Carpettes; Plaid; Descentes de bains (tapis); Housse d'oreillers; Taies d'oreillers; Draps; Édredons; Couettes; Housses de couettes; Édredons; Dessus-de-lit (couvre-lits); Serviettes à démaquiller en matières textiles; Articles d'habillement pour dames et fillettes; Articles chaussants; Chapellerie; Sous-vêtements; Lingerie du corps; Vêtements de nuit, vêtements de loisir, chemises de nuit, pantalons de nuit, hauts de nuit; Pyjamas; Ensembles pyjamas, nuisettes, robes de nuit, kimonos, peignoirs, robes de chambre et capes; T-shirts; Capuchons; Vestes; Hauts, pantalons, pantalons corsaires, paréos, cache-corsets, chemises, slips, shorts boxeurs; Articles chaussants; chaussons. Chaussons; Chaussettes et socquettes; Chapellerie; Chapeaux; Masques pour les yeux; vêtements, soutien-gorge, soutien-gorge de sport. Bustiers, combinaisons, accessoires pour soutien-gorge; bretelles de soutiens-gorge, extensions pour soutien-gorge, rembourrages de soutien-gorge, bandes autocollantes de maintien (vêtements), cache-mamelons, combinaisons-jupons, culottes, strings, tangas, culottes à ouverture des jambes non échancrée, bikinis, caleçons, shorts boxeurs, porte-jarretelles, gaines, paréos; Bas; Bonneterie; Collants; Chaussettes et socquettes; Collants; Jambières; Jambières, cache-corsets; Lingerie du corps; Déshabillés; Pyjamas; Robes de nuit, peignoirs de bain, combinaisons-culottes, justaucorps, chemises de nuit, pantalons de nuit, nuisettes, ensembles corsaires, ensembles boxeurs, kimonos; T-shirts; Cols-bretelles, débardeurs, cache-cœurs; Chemise; Pantalons, shorts, chandails, pantalons corsaires, jupes, robes, blazers, chemisiers; Vestes; Manteaux, pantalons tout-aller, costumes; jeans; Gilets, pantalons d'entraînement; Shorts d'entraînement, tenues d'entraînement, tenues de jogging, culottes, chemisettes; Sous-vêtements; Maillots de bain; Vêtements de plage; Bandeaux pour la tête; Gants; foulards; Chapeaux; Coiffes; Liens; Ceintures; Chaussures; chaussons; Sandales, chaussons, chaussures d'entraînement et chaussures de course; Jouets; Jeux et jouets; Cartes à jouer; Afin de permettre à des clients de visualiser et d'acheter facilement les produits précités dans un magasin de vente au détail; Ou sur un site web de l'internet; à partir d'un catalogue de vente par correspondance ou par le biais des télécommunications. Cartes à jouer; Afin de permettre à des clients de visualiser et d'acheter facilement les produits précités dans un magasin de vente au détail ou sur un site web de l'Internet; à partir d'un catalogue de vente par correspondance ou par le biais des télécommunications. Domestique; Miroirs; Cadres; Paniers à linge, boîtes de rangement, coussins; Verrerie; Faïence, chopes, assiettes, vaisselle, céramique, porcelaine, Faïence. Articles en émail, articles de décorations, faïence de cuisson; Ustensiles de ménage; Conteneurs; Porte-savon; Distributeurs de savons;

Supports pour serviettes en papier; Brosses; Peignes et éponges; Bols; Vases; Jardinières, chandeliers et bougeoirs; textile, Couvertures de lit et table; Linge de maison; Tissus en lin; Linge de lits; Linge de table; Coussins; Rideaux; Carpettes; Carpettes; Plaid; Descentes de bains (tapis); Housse d'oreillers; Taies d'oreillers; Draps; Édredons; Couettes; Housses de couettes; Édredons; Dessus-de-lit (couvre-lits); Serviettes à démaquiller en matières textiles; Articles d'habillement pour dames et fillettes; Articles chaussants; Chapellerie; Sous-vêtements; Lingerie du corps; Vêtements de nuit, vêtements de loisir, chemises de nuit, pantalons de nuit, hauts de nuit; pyjamas; ensembles pyjamas, nuisettes, robes de nuit, kimonos, peignoirs, robes de chambre et capes; T-shirts. Capuchons: Vestes; Hauts, pantalons, pantalons corsaires, paréos, cache-corsets, chemises, slips, shorts boxeurs; Articles chaussants; chaussons. Chaussons: Chaussettes et socquettes; Chapellerie; Chapeaux; Masques pour les yeux, vêtements, soutien-gorge, soutien-gorge de sport; bustiers, combinaisons, accessoires pour soutien-gorge. bretelles de soutiens-gorge, extensions pour soutien-gorge, rembourrages de soutien-gorge, bandes autocollantes de maintien (vêtements), cache-mamelons, combinaisons-jupons, culottes, strings, tangas, culottes à ouverture des jambes non échancrée, bikinis, caleçons, shorts boxeurs, porte-jarretelles, gaines, paréos; Bas; Bonneterie; Collants; Chaussettes et socquettes; Collants; Jambières; Jambières, cache-corsets; Lingerie du corps; Déshabillés; Pyjamas; Robes de nuit, peignoirs de bain, combinaisons-culottes, justaucorps, chemises de nuit, pantalons de nuit, nuisettes, ensembles corsaires, ensembles boxeurs, kimonos; T-shirts; Cols-bretelles, débardeurs, cache-cœurs; Chemise; Pantalons, shorts, chandails, pantalons corsaires, jupes, robes, blazers, chemisiers; Vestes; Manteaux, pantalons tout-aller, costumes; jeans; Gilets, pantalons d'entraînement; Shorts d'entraînement, tenues d'entraînement, tenues de jogging, culottes, chemisettes; Sous-vêtements; Maillots de bain; Vêtements de plage; Bandeaux pour la tête; Gants; foulards; Chapeaux; Coiffes; Liens; Ceintures; Chaussures; chaussons; Sandales, chaussons, chaussures d'entraînement et chaussures de course; Jouets; Jeux et jouets; Cartes à jouer; Afin de permettre à des clients de visualiser et d'acheter facilement les produits précités dans un magasin de vente au détail; Ou sur un site web de l'internet; à partir d'un catalogue de vente par correspondance ou par le biais des télécommunications.

(111) 88517 (151) 17 Décembre 2012

(210) 123979

(732) TWOFATHERS LIMITED.
12 Castel Street, St Helier,
Jersey JE2 3RT
JERSEY.

(740) Maître Abu-Ghazaleh Intellectual Property

BOUX LINGERIE

(511) 25, 35.

Vêtements, chaussures, chapellerie; Vêtements pour dames et jeunes filles; Sous-vêtements, lingerie, vêtements de nuit, vêtements de loisirs; Chemises de nuit, caleçons de nuit, dessus de nuit, pyjamas, ensembles de pyjama, nuisettes, robes de nuit; Kimonos, peignoirs, tabliers et pèlerines; Tee-shirts, capuchons, vestes, dessus, pantalons, pantalons corsaires, sarongs; Cache-corset, liquettes, combinaisons- jupons, shorts boxer; Chaussures, pantoufles, chaussons, chaussettes; Articles de chapellerie, chapeaux; Masques pour les yeux; Vêtements, à savoir soutien-gorge, soutien-gorge de sport, bustiers, combinaisons, accessoires pour soutien-gorge, à savoir bretelles de soutien-gorge, extensions de soutien-gorge, coussinets pour soutien-gorge, bandes autocollantes de soutien à porter, protège-mamelons; Combinaisons jupons, culottes, strings, tangas, culottes garçonnnes, bikinis, slips, shorts boxeur, porte-jarretelles, gaines, sarongs, bas, bonneterie, collants, chaussettes, collants, maillots, jambières, cache-corset, lingerie, déshabillés, pyjamas, robes de nuit, peignoirs de bain, liquettes, justaucorps, chemises de nuit, pantalons de nuit, nuisettes, ensembles corsaire, ensembles boxeur, kimonos, tee-shirts, cols bretelles, débardeurs, cache-cœurs, chemises, pantalons, shorts, chandails, pantalons corsaires, jupes, robes, blazers; chemisiers, vestes, manteaux, pantalons tout aller, costumes, jeans, gilets, pantalons d'entraînement, pulls molletonnés, shorts d'entraînement, combinaisons d'entraînement, survêtements de jogging, slips, chemisettes, sous-vêtements, maillots de bain, cache maillots de plage, bandeaux, gants, foulards, chapeaux, casquettes, cravates et ceintures; Chaussures pour dames, en particulier chaussures, pantoufles, sandales, chaussons, chaussures de danse aérobic et chaussures de course. Publicité; Gestion des affaires commerciales; Administration commerciale; Travaux de bureau; Marketing; Services de marketing; Services d'un magasin de vente au détail et services d'un magasin de vente au détail en ligne de savons, parfums, huiles essentielles, produits cosmétiques, lotions pour les cheveux, produits de soins personnels, bougies, lunettes de soleil et de spectacles, boîtes et cadres pour lunettes de soleil et de spectacles, lentilles, joaillerie, broches, bracelets, montres, épingles à chapeau, insignes, épingles de boutonnière, boutons de manchettes, fixe-cravates, épingles de cravates, barrettes de cravates, boutons de cols et de chemises, anneaux de foulards, anneaux porte-clés, produits de l'imprimerie, photographies, papeterie, adhésifs (matières collantes) pour la papeterie, publications imprimées, revues, brochures, calendriers, catalogues, agendas, plaquettes et étiquettes, carnets, livres, jaquettes de livres, signets de livres, gravures, plumes, crayons, plumiers ou trousse à crayons, sacs, bagages, sacs de voyage, sacs de loisirs, sacs de sport, fourre-tout, trousse, sacs à dos, sacs à main, trousse de toilette et trousse à cosmétiques, étuis à cravates, porte-documents, ceintures, portefeuilles, étuis pour cartes, étuis pour

chéquiers, porte-monnaie, cannes, parapluies et parasols, meubles, mobilier domestique, miroirs et cadres, paniers à linge, boîtes de rangement, coussins, verrerie, faïence, chopes, assiettes, vaisselle, céramique, porcelaine, faïence et articles en émail, articles de cuisson, ustensiles et récipients pour le ménage, porte-savons et distributeurs de savon, porte-serviettes, brosses, peignes et éponges, bols, vases et jardinières, chandeliers et bougeoirs, couvertures de lit et de table, linge de maison, tissu en lin, linge de lit, linge de table, coussins, rideaux et carpettes, tapis, plaids, tapis de bain, taies d'oreillers, housses d'oreillers, draps, édredons, couettes, housses de couettes et édredons, couvertures piquées, serviettes en matières textiles (démaquillantes), vêtements, chaussures, chapellerie, sous-vêtements, lingerie, vêtements de nuit, vêtements de loisirs, chemises de nuit, pantalons de nuit, hauts de nuit, pyjamas, ensembles pyjamas, nuisettes, robes de nuit, kimonos, peignoirs, robes de chambre et capes, tee-shirts, capuchons, vestes, hauts, pantalons, pantalons corsaires, paréos, cache-corset, combinaisons culottes, combinaisons jupons, shorts boxeurs, chaussures, pantoufles, chaussons, chaussettes, chapellerie, chapeaux, masques pour les yeux, soutien-gorge, soutien-gorge de sport, bustiers, combinaisons, bretelles de soutien-gorge, extensions pour soutien-gorge, rembourrages pour soutien-gorge, bandes autocollantes de maintien (vêtements), cache mamelons, combinaisons jupons, culottes, strings, tangas, culottes garçonnnes, bikinis, caleçons, shorts boxeurs, porte-jarretelles, gaines, paréos, bas, bonneterie, bas collants, chaussettes, collants, maillots, jambières, cache-corset, lingerie, négligés, pyjamas, robes de nuit, peignoirs de bain, chemise, gaines, combinaisons culottes, justaucorps, chemises de nuit, pantalons de nuit, nuisettes, ensembles corsaires, ensembles boxeurs, kimonos, tee-shirts, cols bretelles, débardeurs, cache-cœurs, chemises, pantalons, shorts, chandails, pantalons corsaires, jupes, robes, blazers, chemisiers, vestes, manteaux, pantalons tout-aller, costumes, jeans, gilets, pantalons d'entraînement, pulls molletonnés, shorts d'entraînement, tenues d'entraînement, tenues de jogging, caleçons, chemisettes, sous-vêtements, vêtements de natation, cache-maillots de plage, bandeaux pour la tête, gants, foulards, chapeaux, casquettes, cravates et ceintures, chaussures, pantoufles, sandales, chaussons, chaussures d'entraînement et chaussures de course, jouets et jeux, cartes à jouer; Rassemblement pour le compte de tiers, d'une variété de produits cosmétiques. produits de toilette; préparations pour les cheveux, Parfums et autre produits parfumés; Huiles essentielles; Cosmétiques; Lotions pour les cheveux; Produits de soin personnel; Bougies; Imitations de bijoux; Broches; Bracelets; Montres; Épingles à chapeau; Plaquettes; Épingles de boutonnières; Boutons de manchette; Fixe cravates, épingles de cravates, barrettes de cravates, boutons de cols et de chemises, anneaux de foulards; Portes clefs; Produits de l'imprimerie; Photographies; Objets de bureau; Adhésifs (matières collantes) pour la papeterie, publications imprimées, revues, brochures; Calendrier; Catalogues; Agendas; Étiquettes; étiquettes;

Cahiers; Livres; Jaquettes de livres; Signets de livres, gravures; Crayons; Crayons; Trousses; Crayons; Sacs; Bagages; Bagages; Sacs de loisirs; Sacs de sport; Fourre-tout; Trousses; Sacs à dos; Sacs à main; Produits de toilette; Trousses à cosmétiques; Étuis à cravates; Serviettes; Ceintures; Portefeilles; Porte-cartes; Portechèques; Porte-monnaie; Cannes; Parapluies, parasols; Meubles; Mobilier domestique; Miroirs; Cadres; Paniers à linge, boîtes de rangement, coussins; Verrerie; Faïence, chopes, assiettes, vaisselle, céramique, Porcelaine, Faïence; Articles en émail, articles de décorations, faïence de cuisson; Ustensiles de ménage; Conteneurs; Porte-savon; Distributeurs de savons; Supports pour serviettes en papier; Brosses; Peignes et éponges; Bols; Vases; pots de plantes, chandeliers et bougeoirs; textile, Couvertures de lit et de table; Linge de maison; Tissus en lin; Linge de lits; Linge de table; Coussins; Rideaux; Carpettes; Carpettes de voyage; housse d'oreiller; Descentes de bains (tapis); Taies d'oreillers; Draps; Édredons; Couettes; Housses de couettes; Édredons; Dessus-de-lit (couvre-lits); Serviettes à démaquiller en matières textiles; Articles d'habillement pour dames et fillettes; Articles chaussants; Chapellerie; Sous-vêtements; Lingerie du corps; Vêtements de nuit, vêtements de loisir, chemises de nuit, pantalons de nuit, hauts de nuit; Pyjamas; Ensembles pyjamas, nuisettes, robes de nuit, kimonos, peignoirs, robes de chambre et capes; T-shirts; Capuchons; Vestes; Hauts, pantalons, pantalons corsaires, paréos, cache-corsets, chemises, slips, shorts boxeurs; Articles chaussants; chaussons; Chaussons; Chaussettes et socquettes; Chapellerie; Chapeaux; Masques pour les yeux, vêtements, soutien-gorge, soutien-gorge de sport; Bustiers, combinaisons, accessoires pour soutien-gorge, bretelles de soutiens-gorge, extensions pour soutien-gorge, rembourrages de soutien-gorge, bandes autocollantes de maintien (vêtements), cache-mamelons, combinaisons-jupons, culottes, strings, tangas, culottes à ouverture des jambes non échancrée, bikinis, caleçons, shorts boxeurs, portejarretelles, gaines, paréos; Bas; Bonneterie; Collants; Chaussettes et socquettes; Collants; Jambières; Jambières. Cache-corsets: Lingerie du corps; Déshabillés; Pyjamas; Robes de nuit, peignoirs de bain, combinaisons- culottes, justaucorps, chemises de nuit, pantalons de nuit, nuisettes, ensembles corsaires, ensembles boxeurs, kimonos; T-shirts; Cols-bretelles, débardeurs, cache- cœurs; Chemise; Pantalons, shorts, chandails, pantalons corsaires, jupes, robes, blazers, chemisiers; Vestes; Manteaux, pantalons tout-aller, costumes; jeans; Gilets, pantalons d'entraînement; Shorts d'entraînement, tenues d'entraînement, tenues de jogging, culottes, chemisettes; Sous-vêtements; Maillots de bain; Vêtements de plage; Bandeaux pour la tête; Gants; foulards, Chapeaux; Coiffes; Liens; Ceintures; Chaussures; chaussons; Sandales, chaussons, chaussures d'entraînement et chaussures de course; Jouets; Jeux et jouets; Cartes à jouer; Afin de permettre à des clients de visualiser et d'acheter facilement les produits précités dans un magasin de vente au détail ou sur un site web de l'Internet; À partir d'un catalogue de vente par correspondance ou par le biais des télécommunications.

domestique; Miroirs; Cadres; Paniers à linge, boîtes de rangement, coussins; Verrerie; Faïence, chopes, assiettes, vaisselle, céramique, Porcelaine, Faïence; Articles en émail, articles de décorations, faïence de cuisson; Ustensiles de ménage; Conteneurs; Portesavon; Distributeurs de savons; Supports pour serviettes en papier; Brosses; Peignes et éponges; Bols; Vases; Jardinières, chandeliers et bougeoirs; textile, Couvertures de lit et table; Linge de maison; Tissus en lin; Linge de lits; Linge de table; Coussins; Rideaux; Carpettes; Carpettes; Plaid; Descentes de bains (tapis);Housse d'oreillers; Taies d'oreillers; Draps; Édredons; Couettes; Housses de couettes; Édredons; Dessus-de-lit (couvre-lits); Serviettes à démaquiller en matières textiles; Articles d'habillement pour dames et fillettes; Articles chaussants; Chapellerie; Sous-vêtements; Lingerie du corps; Vêtements de nuit, vêtements de loisir, chemises de nuit, pantalons de nuit, hauts de nuit; Pyjamas; Ensembles pyjamas, nuisettes, robes de nuit, kimonos, peignoirs, robes de chambre et capes; T-shirts; Capuchons; Vestes; Hauts, pantalons, pantalons corsaires, paréos, cache-corsets, chemises, slips, shorts boxeurs; Articles chaussants; chaussons. Chaussons; Chaussettes et socquettes; Chapellerie; Chapeaux; Masques pour les yeux ; vêtements, soutien-gorge, soutien-gorge de sport. Bustiers, combinaisons, accessoires pour soutien-gorge ; bretelles de soutiens-gorge, extensions pour soutien-gorge, rembourrages de soutien-gorge, bandes autocollantes de maintien (vêtements), cache-mamelons, combinaisons-jupons, culottes, strings, tangas, culottes à ouverture des jambes non échancrée, bikinis, caleçons, shorts boxeurs, portejarretelles, gaines, paréos; Bas; Bonneterie; Collants; Chaussettes et socquettes; Collants; Jambières; Jambières, cache-corsets; lingerie du corps; déshabillés; pyjamas; robes de nuit, peignoirs de bain, combinaisons-culottes, justaucorps, chemises de nuit, pantalons de nuit, nuisettes, ensembles corsaires, ensembles boxeurs, kimonos; T-shirts; Cols-bretelles, débardeurs, cache- cœurs; Chemise; Pantalons, shorts, chandails, pantalons corsaires, jupes, robes, blazers, chemisiers; Vestes; Manteaux, pantalons tout-aller, costumes; jeans; Gilets, pantalons d'entraînement; Shorts d'entraînement, tenues d'entraînement, tenues de jogging, culottes, chemisettes; Sous-vêtements; Maillots de bain; Vêtements de plage; Bandeaux pour la tête; Gants; foulards; Chapeaux; Coiffes; Liens; Ceintures; Chaussures; chaussons; Sandales, chaussons, chaussures d'entraînement et chaussures de course; Jouets; Jeux et jouets; Cartes à jouer; Afin de permettre à des clients de visualiser et d'acheter facilement les produits précités dans un magasin de vente au détail; Ou sur un site web de l'internet; à partir d'un catalogue de vente par correspondance ou par le biais des télécommunications. Cartes à jouer; Afin de permettre à des clients de visualiser et d'acheter facilement les produits précités dans un magasin de vente au détail ou sur un site web de l'Internet; à partir d'un catalogue de vente par correspondance ou par le biais des télécommunications. Domestique; Miroirs; Cadres; Paniers à linge, boîtes de rangement, coussins; Verrerie; Faïence, chopes, assiettes, vaisselle, céramique, porcelaine, Faïence.

Articles en émail, articles de décorations, faïence de cuisson; Ustensiles de ménage; Conteneurs; Portesavon; Distributeurs de savons; Supports pour serviettes en papier; Brosses; Peignes et éponges; Bols; Vases; Jardinières, chandeliers et bougeoirs; textile, Couvertures de lit et table; Linge de maison; Tissus en lin; Linge de lits; Linge de table; Coussins; Rideaux; Carpettes; Carpettes; Plaids; Descentes de bains (tapis); Housse d'oreillers; Taies d'oreillers; Draps; Édredons; Couettes; Housses de couettes; Édredons; Dessus-de-lit (couvre-lits); Serviettes à démaquiller en matières textiles; Articles d'habillement pour dames et fillettes; Articles chaussants; Chapellerie; Sous-vêtements; Lingerie du corps; Vêtements de nuit, vêtements de loisir, chemises de nuit, pantalons de nuit, hauts de nuit; pyjamas; ensembles pyjamas, nuisettes, robes de nuit, kimonos, peignoirs, robes de chambre et capes; T-shirts. Capuchons: Vestes; Hauts, pantalons, pantalons corsaires, paréos, cache-corsets, chemises, slips, shorts boxeurs; Articles chaussants; chaussons. Chaussons: Chaussettes et socquettes; Chapellerie; Chapeaux; Masques pour les yeux, vêtements, soutien-gorge, soutien-gorge de sport; bustiers, combinaisons, accessoires pour soutien-gorge. bretelles de soutiens-gorge, extensions pour soutien-gorge, rembourrages de soutien-gorge, bandes autocollantes de maintien (vêtements), cache-mamelons, combinaisons-jupons, culottes, strings, tangas, culottes à ouverture des jambes non échancrée, bikinis, caleçons, shorts boxeurs, portejarretelles, gaines, paréos; Bas; Bonneterie; Collants; Chaussettes et socquettes; Collants; Jambières; Jambières, cache-corsets; Lingerie du corps; Déshabillés; Pyjamas; Robes de nuit, peignoirs de bain, combinaisons-culottes, justaucorps, chemises de nuit, pantalons de nuit, nuisettes, ensembles corsaires, ensembles boxeurs, kimonos; T-shirts; Cols-bretelles, débardeurs, cache-cœurs; Chemise; Pantalons, shorts, chandails, pantalons corsaires, jupes, robes, blazers, chemisiers; Vestes; Manteaux, pantalons tout-aller, costumes; jeans; Gilets, pantalons d'entraînement; Shorts d'entraînement, tenues d'entraînement, tenues de jogging, culottes, chemisettes; Sous-vêtements; Maillots de bain; Vêtements de plage; Bandeaux pour la tête; Gants; foulards; Chapeaux; Coiffes; Liens; Ceintures; Chaussures; chaussons; Sandales, chaussons, chaussures d'entraînement et chaussures de course; Jouets; Jeux et jouets; Cartes à jouer; Afin de permettre à des clients de visualiser et d'acheter facilement les produits précités dans un magasin de vente au détail; Ou sur un site web de l'internet; à partir d'un catalogue de vente par correspondance ou par le biais des télécommunications.

(111) 88518 (151) 17 Décembre 2012

(210) 123981

(732) TWOFATHERS LIMITED
12 Castel Street, St Helier,
Jersey JE2 3RT
JERSEY.

(740) Maître Abu-Ghazaleh Intellectual Property

BOUX

(511) 3, 4, 25, 35.

Produits cosmétiques, produits de toilette; produits pour les cheveux; parfums et produits parfumés; bain moussant, gel douche, savons à usage personnel, crèmes pour le corps, huiles pour le corps; produits de soins personnels; à savoir gels et lotions après-rasage; déodorant anti-transpiration; Ongles artificiels; astringents pour le visage, astringents pour la peau; huile de bain; huiles corporelle; peintures corporelle; perles de bain; sels de bain; fards à joues; paillettes pour le corps; brumisateurs pour le corps; produits purifiants pour le corps; produit lavant pour le corps; produit exfoliants pour le corps; gels corporels; mousse pour le corps; masque gommant pour le corps; exfoliants corporels; produits de bronzage pour le corps; bain moussant; produit purifiant pour le visage; eau de Cologne; cotons tiges; crèmes pour le corps; crème pour les cuticules; crèmes pour les yeux; Crèmes pour le visage; Crèmes pour les mains; Crèmes pour les pieds; déodorant, Protections solaires et préparations écran total; Exfoliants pour la peau; Gels pour les yeux; Crayons de maquillage pour les yeux; Fards à paupières; Eye-liner; Brumisateurs pour le visage; exfoliants pour le visage; produit tonifiant pour le visage; Fonds de teint; Produits rafraîchissants parfumés pour le corps, brumisateurs parfumés pour le corps; Après-shampooings; Teintures pour cheveux; Brillants pour les cheveux; Produits de rinçage pour les cheveux; Shampooings pour les cheveux; Crème dépilatoire; laque pour les cheveux; Gels coiffants; Mousse coiffante pour les cheveux; Lotions corporelles; Lotions pour les mains; Lotions pour le visage; Lotions pour les pieds; Baume pour les lèvres; Brillant à lèvres; Crayons de maquillage pour les lèvres; Rouge à lèvres; Ombres à paupières liquides; Crayons à lèvres; Maquillage pour le corps; Maquillage pour le visage; Démaquillants; Mascara; Crème de massage; Huiles de massage; Crayons correcteurs pour les ongles; Vernis à ongles; Produits dissolvant pour vernis à ongles; Bâton non médicinal pour masquer les imperfections, nettoyant non médicinal pour le visage, vaporisateur non médicinal, onguents de massage non médicinaux, feuilles absorbantes d'huile pour la peau; Parfum; Shampooings; Poudre pour le corps; Poudre pour le visage; Poudre pour les pieds; Pierres ponce; Rouge (à lèvres); Crème à raser; sels exfoliants pour la peau; Gel et crème pour la douche; Crème de bronzage pour la peau; Savon pour le corps; Savons pour le visage; Savons pour les mains; écran total pour le corps et le visage, lotions auto bronzantes pour le corps, lotions bronzantes pour le visage, lotions autobronzants pour le corps, lotions auto bronzantes pour le visage, lotions de pré bronzage pour le corps, lotions pré solaires pour le visage, lotions après soleil pour le visage, lotions après soleil pour le corps; Talc; Bâtonnets de manucure. Bougies, bougies parfumées ou odoriférantes; Matières éclairantes, chandelles,

veilleuses, mèches et pétrole lampant. Vêtements, chaussures, chapellerie; Vêtements pour dames et jeunes filles; Sous- vêtements, lingerie, vêtements de nuit, vêtements de loisirs; Chemises de nuit, caleçons de nuit, dessus de nuit, pyjamas, ensembles de pyjama, nuisettes, robes de nuit; Kimonos, peignoirs, tabliers et pèlerines; Tee-shirts, capuchons, vestes, dessus, pantalons, pantalons corsaires, sarongs; Cache-corset, liquettes, combinaisons- jupons, shorts boxer; Chaussures, pantoufles, chaussons, chaussettes; Articles de chapellerie, chapeaux; Masques pour les yeux; Vêtements, à savoir soutien-gorge, soutien-gorge de sport, bustiers, combinaisons, accessoires pour soutien-gorge, à savoir bretelles de soutien-gorge, extensions de soutien-gorge, coussinets pour soutien-gorge, bandes autocollantes de soutien à porter, protège-mamelons; Combinaisons jupons, culottes, strings, tangas, culottes garçonnnes, bikinis, slips, shorts boxeur, porte-jarretelles, gaines, sarongs, bas, bonneterie, collants, chaussettes, collants, maillots, jambières, cache-corset, lingerie, déshabillés, pyjamas, robes de nuit, peignoirs de bain, liquettes, justaucorps, chemises de nuit, pantalons de nuit, nuisettes, ensembles corsaire, ensembles boxeur, kimonos, tee-shirts, cols bretelles, débardeurs, cache-cœurs, chemises, pantalons, shorts, chandails, pantalons corsaires, jupes, robes, blazers; chemisiers, vestes, manteaux, pantalons tout aller, costumes, jeans, gilets, pantalons d'entraînement, pulls molletonnés, shorts d'entraînement, combinaisons d'entraînement, survêtements de jogging, slips, chemisettes, sous-vêtements, maillots de bain, cache maillots de plage, bandeaux, gants, foulards, chapeaux, casquettes, cravates et ceintures; Chaussures pour dames, en particulier chaussures, pantoufles, sandales, chaussons, chaussures de danse aérobic et chaussures de course. Publicité; Gestion des affaires commerciales; Administration commerciale; Travaux de bureau; Marketing; Services de marketing; Services d'un magasin de vente au détail et services d'un magasin de vente au détail en ligne de savons, parfums, huiles essentielles, produits cosmétiques, lotions pour les cheveux, produits de soins personnels, bougies, lunettes de soleil et de spectacles, boîtes et cadres pour lunettes de soleil et de spectacles, lentilles, joaillerie, broches, bracelets, montres, épingles à chapeau, insignes, épingles de boutonnière, boutons de manchettes, fixe-cravates, épingles de cravates, barrettes de cravates, boutons de cols et de chemises, anneaux de foulards, anneaux porte-clés, produits de l'imprimerie, photographies, papeterie, adhésifs (matières collantes) pour la papeterie, publications imprimées, revues, brochures, calendriers, catalogues, agendas, plaquettes et étiquettes, carnets, livres, jaquettes de livres, signets de livres, gravures, plumes, crayons, plumiers ou trousse à crayons, sacs, bagages, sacs de voyage, sacs de loisirs, sacs de sport, fourre-tout, trousse, sacs à dos, sacs à main, trousse de toilette et trousse à cosmétiques, étuis à cravates, porte-documents, ceintures, portefeuilles, étuis pour cartes, étuis pour chéquiers, porte-monnaie, cannes, parapluies et parasols, meubles, mobilier domestique, miroirs et cadres, paniers à linge, boîtes de rangement,

coussins, verrerie, faïence, chopes, assiettes, vaisselle, céramique, porcelaine, faïence et articles en émail, articles de cuisson, ustensiles et récipients pour le ménage, porte-savons et distributeurs de savon, porte-serviettes, brosses, peignes et éponges, bols, vases et jardinières, chandeliers et bougeoirs, couvertures de lit et de table, linge de maison, tissu en lin, linge de lit, linge de table, coussins, rideaux et carpettes, tapis, plaids, tapis de bain, taies d'oreillers, housses d'oreillers, draps, édredons, couettes, housses de couettes et édredons, couvertures piquées, serviettes en matières textiles (démaquillantes), vêtements, chaussures, chapellerie, sous-vêtements, lingerie, vêtements de nuit, vêtements de loisirs, chemises de nuit, pantalons de nuit, hauts de nuit, pyjamas, ensembles pyjamas, nuisettes, robes de nuit, kimonos, peignoirs, robes de chambre et capes, tee-shirts, capuchons, vestes, hauts, pantalons, pantalons corsaires, paréos, cache-corset, combinaisons culottes, combinaisons jupons, shorts boxeurs, chaussures, pantoufles, chaussons, chaussettes, chapellerie, chapeaux, masques pour les yeux, soutien-gorge, soutien-gorge de sport, bustiers, combinaisons, bretelles de soutien-gorge, extensions pour soutien-gorge, rembourrages pour soutien-gorge, bandes autocollantes de maintien (vêtements), cache mamelons, combinaisons jupons, culottes, strings, tangas, culottes garçonnnes, bikinis, caleçons, shorts boxeurs, porte-jarretelles, gaines, paréos, bas, bonneterie, bas collants, chaussettes, collants, maillots, jambières, cache-corset, lingerie, négligés, pyjamas, robes de nuit, peignoirs de bain, chemise, gaines, combinaisons culottes, justaucorps, chemises de nuit, pantalons de nuit, nuisettes, ensembles corsaires, ensembles boxeurs, kimonos, tee-shirts, cols bretelles, débardeurs, cache-cœurs, chemises, pantalons, shorts, chandails, pantalons corsaires, jupes, robes, blazers, chemisiers, vestes, manteaux, pantalons tout-aller, costumes, jeans, gilets, pantalons d'entraînement, pulls molletonnés, shorts d'entraînement, tenues d'entraînement, tenues de jogging, caleçons, chemisettes, sous-vêtements, vêtements de natation, cache-maillots de plage, bandeaux pour la tête, gants, foulards, chapeaux, casquettes, cravates et ceintures, chaussures, pantoufles, sandales, chaussons, chaussures d'entraînement et chaussures de course, jouets et jeux, cartes à jouer; Rassemblement pour le compte de tiers, d'une variété de produits cosmétiques. produits de toilette; préparations pour les cheveux, Parfums et autre produits parfumés; Huiles essentielles; Cosmétiques; Lotions pour les cheveux; Produits de soin personnel; Bougies; Imitations de bijoux; Broches; Bracelets; Montres; Épingles à chapeau; Plaquettes; Épingles de boutonnières; Boutons de manchette; Fixe cravates, épingles de cravates, barrettes de cravates, boutons de cols et de chemises, anneaux de foulards; Portes clefs; Produits de l'imprimerie; Photographies; Objets de bureau; Adhésifs (matières collantes) pour la papeterie, publications imprimées, revues, brochures; Calendrier; Catalogues; Agendas; Étiquettes; étiquettes; Cahiers; Livres; Jaquettes de livres; Signets de livres, gravures; Crayons; Crayons; Trousses; Crayons;

Sacs; Bagages; Bagages; Sacs de loisirs; Sacs de sport; Fourre-tout; Trousses; Sacs à dos; Sacs à main; Produits de toilette; Trousses à cosmétiques; Étuis à cravates; Serviettes; Ceintures; Portefeuilles; Portecartes; Porte-chèques; Porte-monnaie; Cannes; Parapluies, parasols; Meubles; Mobilier domestique; Miroirs; Cadres; Paniers à linge, boîtes de rangement, coussins; Verrerie; Faïence, chopes, assiettes, vaisselle, céramique, Porcelaine, Faïence; Articles en émail, articles de décorations, faïence de cuisson; Ustensiles de ménage; Conteneurs; Porte-savon; Distributeurs de savons; Supports pour serviettes en papier; Brosses; Peignes et éponges; Bols; Vases; pots de plantes, chandeliers et bougeoirs; textile, Couvertures de lit et de table; Linge de maison; Tissus en lin; Linge de lits; Linge de table; Coussins; Rideaux; Carpettes; Carpettes de voyage; housse d'oreiller; Descentes de bains (tapis); Taies d'oreillers; Draps; Édredons; Couettes; Houssets de couettes; Édredons; Dessus-de-lit (couvre-lits); Serviettes à démaquiller en matières textiles; Articles d'habillement pour dames et fillettes; Articles chaussants; Chapellerie; Sous-vêtements; Lingerie du corps; Vêtements de nuit, vêtements de loisir, chemises de nuit, pantalons de nuit, hauts de nuit; Pyjamas; Ensembles pyjamas, nuisettes, robes de nuit, kimonos, peignoirs, robes de chambre et capes; T-shirts; Capuchons; Vestes; Hauts, pantalons, pantalons corsaires, paréos, cache-corsets, chemises, slips, shorts boxeurs; Articles chaussants; chaussons; Chaussons; Chaussettes et socquettes; Chapellerie; Chapeaux; Masques pour les yeux, vêtements, soutien-gorge, soutien-gorge de sport; Bustiers, combinaisons, accessoires pour soutien-gorge, bretelles de soutiens-gorge, extensions pour soutien-gorge, rembourrages de soutien-gorge, bandes autocollantes de maintien (vêtements), cache-mamelons, combinaisons-jupons, culottes, strings, tangas, culottes à ouverture des jambes non échancrée, bikinis, caleçons, shorts boxeurs, porte-jarretelles, gaines, paréos; Bas; Bonneterie; Collants; Chaussettes et socquettes; Collants; Jambières; Jambières, cache-corsets; lingerie du corps; déshabillés; pyjamas; robes de nuit, peignoirs de bain, combinaisons-culottes, justaucorps, chemises de nuit, pantalons de nuit, nuisettes, ensembles corsaires, ensembles boxeurs, kimonos; T-shirts; Cols-bretelles, débardeurs, cache-cœurs; Chemise; Pantalons, shorts, chandails, pantalons corsaires, jupes, robes, blazers, chemisiers; Vestes; Manteaux, pantalons tout-aller, costumes; jeans; Gilets, pantalons d'entraînement; Shorts d'entraînement, tenues d'entraînement, tenues de jogging, culottes, chemisettes; Sous-vêtements; Maillots de bain; Vêtements de plage; Bandeaux pour la tête; Gants; foulards, Chapeaux; Coiffes; Liens; Ceintures; Chaussures; chaussons; Sandales, chaussons, chaussures d'entraînement et chaussures de course; Jouets; Jeux et jouets; Cartes à jouer; Afin de permettre à des clients de visualiser et d'acheter facilement les produits précités dans un magasin de vente au détail ou sur un site web de l'Internet; À partir d'un catalogue de vente par correspondance ou par le biais des télécommunications. domestique; Miroirs; Cadres; Paniers à linge, boîtes de rangement, coussins; Verrerie; Faïence, chopes, assiettes, vaisselle, céramique, porcelaine, Faïence. Articles en émail, articles de

Faïence, chopes, assiettes, vaisselle, céramique, Porcelaine, Faïence; Articles en émail, articles de décorations, faïence de cuisson; Ustensiles de ménage; Conteneurs; Porte-savon; Distributeurs de savons; Supports pour serviettes en papier; Brosses; Peignes et éponges; Bols; Vases; Jardinières, chandeliers et bougeoirs; textile, Couvertures de lit et table; Linge de maison; Tissus en lin; Linge de lits; Linge de table; Coussins; Rideaux; Carpettes; Carpettes; Plaids; Descentes de bains (tapis);Housse d'oreillers; Taies d'oreillers; Draps; Édredons; Couettes; Houssets de couettes; Édredons; Dessus-de-lit (couvre-lits); Serviettes à démaquiller en matières textiles; Articles d'habillement pour dames et fillettes; Articles chaussants; Chapellerie; Sous-vêtements; Lingerie du corps; Vêtements de nuit, vêtements de loisir, chemises de nuit, pantalons de nuit, hauts de nuit; Pyjamas; Ensembles pyjamas, nuisettes, robes de nuit, kimonos, peignoirs, robes de chambre et capes; T-shirts; Capuchons; Vestes; Hauts, pantalons, pantalons corsaires, paréos, cache-corsets, chemises, slips, shorts boxeurs; Articles chaussants; chaussons. Chaussons; Chaussettes et socquettes; Chapellerie; Chapeaux; Masques pour les yeux; vêtements, soutien-gorge, soutien-gorge de sport. Bustiers, combinaisons, accessoires pour soutien-gorge; bretelles de soutiens-gorge, extensions pour soutien-gorge, rembourrages de soutien-gorge, bandes autocollantes de maintien (vêtements), cache-mamelons, combinaisons-jupons, culottes, strings, tangas, culottes à ouverture des jambes non échancrée, bikinis, caleçons, shorts boxeurs, porte-jarretelles, gaines, paréos; Bas; Bonneterie; Collants; Chaussettes et socquettes; Collants; Jambières; Jambières, cache-corsets; lingerie du corps; déshabillés; pyjamas; robes de nuit, peignoirs de bain, combinaisons-culottes, justaucorps, chemises de nuit, pantalons de nuit, nuisettes, ensembles corsaires, ensembles boxeurs, kimonos; T-shirts; Cols-bretelles, débardeurs, cache-cœurs; Chemise; Pantalons, shorts, chandails, pantalons corsaires, jupes, robes, blazers, chemisiers; Vestes; Manteaux, pantalons tout-aller, costumes; jeans; Gilets, pantalons d'entraînement; Shorts d'entraînement, tenues d'entraînement, tenues de jogging, culottes, chemisettes; Sous-vêtements; Maillots de bain; Vêtements de plage; Bandeaux pour la tête; Gants; foulards; Chapeaux; Coiffes; Liens; Ceintures; Chaussures; chaussons; Sandales, chaussons, chaussures d'entraînement et chaussures de course; Jouets; Jeux et jouets; Cartes à jouer; Afin de permettre à des clients de visualiser et d'acheter facilement les produits précités dans un magasin de vente au détail; Ou sur un site web de l'internet; à partir d'un catalogue de vente par correspondance ou par le biais des télécommunications. Cartes à jouer; Afin de permettre à des clients de visualiser et d'acheter facilement les produits précités dans un magasin de vente au détail ou sur un site web de l'Internet; à partir d'un catalogue de vente par correspondance ou par le biais des télécommunications. Domestique; Miroirs; Cadres; Paniers à linge, boîtes de rangement, coussins; Verrerie; Faïence, chopes, assiettes, vaisselle, céramique, porcelaine, Faïence. Articles en émail, articles de

décorations, faïence de cuisson; Ustensiles de ménage; Conteneurs; Porte-savon; Distributeurs de savons; Supports pour serviettes en papier; Brosses; Peignes et éponges; Bols; Vases; Jardinières, chandeliers et bougeoirs; textile, Couvertures de lit et table; Linge de maison; Tissus en lin; Linge de lits; Linge de table; Coussins; Rideaux; Carpettes; Carpettes; Plaid; Descentes de baignoires (tapis); Housse d'oreillers; Taies d'oreillers; Draps; Édredons; Couettes; Housses de couettes; Édredons; Dessus-de-lit (couvre-lits); Serviettes à démaquiller en matières textiles; Articles d'habillement pour dames et fillettes; Articles chaussants; Chapellerie; Sous-vêtements; Lingerie du corps; Vêtements de nuit, vêtements de loisir, chemises de nuit, pantalons de nuit, hauts de nuit; pyjamas; ensembles pyjamas, nuisettes, robes de nuit, kimonos, peignoirs, robes de chambre et capes; T-shirts. Capuchons: Vestes; Hauts, pantalons, pantalons corsaires, paréos, cache-corsets, chemises, slips, shorts boxeurs; Articles chaussants; chaussons. Chaussons: Chaussettes et socquettes; Chapellerie; Chapeaux; Masques pour les yeux, vêtements, soutien-gorge, soutien-gorge de sport; bustiers, combinaisons, accessoires pour soutien-gorge. bretelles de soutiens-gorge, extensions pour soutien-gorge, rembourrages de soutien-gorge, bandes autocollantes de maintien (vêtements), cache-mamelons, combinaisons-jupons, culottes, strings, tangas, culottes à ouverture des jambes non échancrée, bikinis, caleçons, shorts boxeurs, porte-jarretelles, gaines, paréos; Bas; Bonneterie; Collants; Chaussettes et socquettes; Collants; Jambières; Jambières, cache-corsets; Lingerie du corps; Déshabillés; Pyjamas; Robes de nuit, peignoirs de bain, combinaisons-culottes, justaucorps, chemises de nuit, pantalons de nuit, nuisettes, ensembles corsaires, ensembles boxeurs, kimonos; T-shirts; Cols-bretelles, débardeurs, cache-cœurs; Chemise; Pantalons, shorts, chandails, pantalons corsaires, jupes, robes, blazers, chemisiers; Vestes; Manteaux, pantalons tout-aller, costumes; jeans; Gilets, pantalons d'entraînement; Shorts d'entraînement, tenues d'entraînement, tenues de jogging, culottes, chemisettes; Sous-vêtements; Maillots de bain; Vêtements de plage; Bandeaux pour la tête; Gants; foulards; Chapeaux; Coiffes; Liens; Ceintures; Chaussures; chaussons; Sandales, chaussons, chaussures d'entraînement et chaussures de course; Jouets; Jeux et jouets; Cartes à jouer; Afin de permettre à des clients de visualiser et d'acheter facilement les produits précités dans un magasin de vente au détail; Ou sur un site web de l'internet; à partir d'un catalogue de vente par correspondance ou par le biais des télécommunications.

(111) 88519 (151) 17 Décembre 2012

(210) 123983

(732) TWOFATHERS LIMITED
12 Castel Street, St Helier,
Jersey JE2 3RT
JERSEY.

(740) Maître Abu-Ghazaleh Intellectual Property

Boux
— AVENUE —

(511) 3, 4, 25, 35.

Produits cosmétiques, produits de toilette; produits pour les cheveux; parfums et produits parfumés; bain moussant, gel douche, savons à usage personnel, crèmes pour le corps, huiles pour le corps; produits de soins personnels; à savoir gels et lotions après-rasage; déodorant anti-transpiration; Ongles artificiels; astringents pour le visage, astringents pour la peau; huile de bain; huiles corporelle; peintures corporelle; perles de bain; sels de bain; fards à joues; paillettes pour le corps; brumisateurs pour le corps; produits purifiants pour le corps; produit lavant pour le corps; produit exfoliants pour le corps; gels corporels; mousse pour le corps; masque gommant pour le corps; exfoliants corporels; produits de bronzage pour le corps; bain moussant; produit purifiant pour le visage; eau de Cologne; cotons tiges; crèmes pour le corps; crème pour les cuticules; crèmes pour les yeux; Crèmes pour le visage; Crèmes pour les mains; Crèmes pour les pieds; déodorant, Protections solaires et préparations écran total; Exfoliants pour la peau; Gels pour les yeux; Crayons de maquillage pour les yeux; Fards à paupières; Eye-liner; Brumisateurs pour le visage; exfoliants pour le visage; produit tonifiant pour le visage; Fonds de teint; Produits rafraîchissants parfumés pour le corps, brumisateurs parfumés pour le corps; Après-shampooings; Teintures pour cheveux; Brillants pour les cheveux; Produits de rinçage pour les cheveux; Shampooings pour les cheveux; Crème dépilatoire; laque pour les cheveux; Gels coiffants; Mousse coiffante pour les cheveux; Lotions corporelles; Lotions pour les mains; Lotions pour le visage; Lotions pour les pieds; Baume pour les lèvres; Brillant à lèvres; Crayons de maquillage pour les lèvres; Rouge à lèvres; Ombres à paupières liquides; Crayons à lèvres; Maquillage pour le corps; Maquillage pour le visage; Démaquillants; Mascara; Crème de massage; Huiles de massage; Crayons correcteurs pour les ongles; Vernis à ongles; Produits dissolvant pour vernis à ongles; Bâton non médicamenteux pour masquer les imperfections, nettoyant non médicamenteux pour le visage, vaporisateur non médicamenteux, onguents de massage non médicinaux, feuilles absorbantes d'huile pour la peau; Parfum; Shampooings; Poudre pour le corps; Poudre pour le visage; Poudre pour les pieds; Pierres ponce; Rouge (à lèvres); Crème à raser; sels exfoliants pour la peau; Gel et crème pour la douche; Crème de bronzage pour la peau; Savon pour le corps; Savons pour le visage; Savons pour les mains; écran total pour le corps et le visage, lotions auto bronzantes pour le corps, lotions bronzantes pour le visage, lotions autobronzants pour le corps, lotions auto bronzantes pour le visage,

lotions de pré bronzage pour le corps, lotions pré solaires pour le visage, lotions après soleil pour le visage, lotions après soleil pour le corps; Talc; Bâtonnets de manucure. Bougies, bougies parfumées ou odoriférantes; Matières éclairantes, chandelles, veilleuses, mèches et pétrole lampant. Vêtements, chaussures, chapellerie; Vêtements pour dames et jeunes filles; Sous- vêtements, lingerie, vêtements de nuit, vêtements de loisirs; Chemises de nuit, caleçons de nuit, dessus de nuit, pyjamas, ensembles de pyjama, nuisettes, robes de nuit; Kimonos, peignoirs, tabliers et pèlerines; Tee-shirts, capuchons, vestes, dessus, pantalons, pantalons corsaires, sarongs; Cache-corset, liquettes, combinaisons- jupons, shorts boxer; Chaussures, pantoufles, chaussons, chaussettes; Articles de chapellerie, chapeaux; Masques pour les yeux; Vêtements, à savoir soutien-gorge, soutien-gorge de sport, bustiers, combinaisons, accessoires pour soutien-gorge, à savoir bretelles de soutien-gorge, extensions de soutien-gorge, coussinets pour soutien-gorge, bandes autocollantes de soutien à porter, protège-mamelons; Combinaisons jupons, culottes, strings, tangas, culottes garçonnnes, bikinis, slips, shorts boxeur, porte-jarretelles, gaines, sarongs, bas, bonneterie, collants, chaussettes, collants, maillots, jambières, cache-corset, lingerie, déshabillés, pyjamas, robes de nuit, peignoirs de bain, liquettes, justaucorps, chemises de nuit, pantalons de nuit, nuisettes, ensembles corsaire, ensembles boxeur, kimonos, tee-shirts, cols bretelles, débardeurs, cache-cœurs, chemises, pantalons, shorts, chandails, pantalons corsaires, jupes, robes, blazers; chemisiers, vestes, manteaux, pantalons tout aller, costumes, jeans, gilets, pantalons d'entraînement, pulls molletonnés, shorts d'entraînement, combinaisons d'entraînement, survêtements de jogging, slips, chemisettes, sous-vêtements, maillots de bain, cache maillots de plage, bandeaux, gants, foulards, chapeaux, casquettes, cravates et ceintures; Chaussures pour dames, en particulier chaussures, pantoufles, sandales, chaussons, chaussures de danse aérobic et chaussures de course. Publicité; Gestion des affaires commerciales; Administration commerciale; Travaux de bureau; Marketing; Services de marketing; Services d'un magasin de vente au détail et services d'un magasin de vente au détail en ligne de savons, parfums, huiles essentielles, produits cosmétiques, lotions pour les cheveux, produits de soins personnels, bougies, lunettes de soleil et de spectacles, boîtes et cadres pour lunettes de soleil et de spectacles, lentilles, joaillerie, broches, bracelets, montres, épingles à chapeau, insignes, épingles de boutonnière, boutons de manchettes, fixe-cravates, épingles de cravates, barrettes de cravates, boutons de cols et de chemises, anneaux de foulards, anneaux porte-clés, produits de l'imprimerie, photographies, papeterie, adhésifs (matières collantes) pour la papeterie, publications imprimées, revues, brochures, calendriers, catalogues, agendas, plaquettes et étiquettes, carnets, livres, jaquettes de livres, signets de livres, gravures, plumes, crayons, plumiers ou trousse à crayons, sacs, bagages, sacs de voyage, sacs de loisirs, sacs de sport, fourre-tout, trousse, sacs à dos, sacs à main, trousse de toilette et trousse à

cosmétiques, étuis à cravates, porte-documents, ceintures, portefeuilles, étuis pour cartes, étuis pour chéquiers, porte-monnaie, cannes, parapluies et parasols, meubles, mobilier domestique, miroirs et cadres, paniers à linge, boîtes de rangement, coussins, verrerie, faïence, chopes, assiettes, vaisselle, céramique, porcelaine, faïence et articles en émail, articles de cuisson, ustensiles et récipients pour le ménage, porte-savons et distributeurs de savon, porte-serviettes, brosses, peignes et éponges, bols, vases et jardinières, chandeliers et bougeoirs, couvertures de lit et de table, linge de maison, tissu en lin, linge de lit, linge de table, coussins, rideaux et carpettes, tapis, plaids, tapis de bain, taies d'oreillers, housses d'oreillers, draps, édredons, couettes, housses de couettes et édredons, couvertures piquées, serviettes en matières textiles (démaquillantes), vêtements, chaussures, chapellerie, sous-vêtements, lingerie, vêtements de nuit, vêtements de loisirs, chemises de nuit, pantalons de nuit, hauts de nuit, pyjamas, ensembles pyjamas, nuisettes, robes de nuit, kimonos, peignoirs, robes de chambre et capes, tee-shirts, capuchons, vestes, hauts, pantalons, pantalons corsaires, paréos, cache-corset, combinaisons culottes, combinaisons jupons, shorts boxeurs, chaussures, pantoufles, chaussons, chaussettes, chapellerie, chapeaux, masques pour les yeux, soutien-gorge, soutien-gorge de sport, bustiers, combinaisons, bretelles de soutien-gorge, extensions pour soutien-gorge, rembourrages pour soutien-gorge, bandes autocollantes de maintien (vêtements), cache mamelons, combinaisons jupons, culottes, strings, tangas, culottes garçonnnes, bikinis, caleçons, shorts boxeurs, porte-jarretelles, gaines, paréos, bas, bonneterie, bas collants, chaussettes, collants, maillots, jambières, cache-corset, lingerie, négligés, pyjamas, robes de nuit, peignoirs de bain, chemise, gaines, combinaisons culottes, justaucorps, chemises de nuit, pantalons de nuit, nuisettes, ensembles corsaires, ensembles boxeurs, kimonos, tee-shirts, cols bretelles, débardeurs, cache-cœurs, chemises, pantalons, shorts, chandails, pantalons corsaires, jupes, robes, blazers, chemisiers, vestes, manteaux, pantalons tout-aller, costumes, jeans, gilets, pantalons d'entraînement, pulls molletonnés, shorts d'entraînement, tenues d'entraînement, tenues de jogging, caleçons, chemisettes, sous-vêtements, vêtements de natation, cache-maillots de plage, bandeaux pour la tête, gants, foulards, chapeaux, casquettes, cravates et ceintures, chaussures, pantoufles, sandales, chaussons, chaussures d'entraînement et chaussures de course, jouets et jeux, cartes à jouer; Rassemblement pour le compte de tiers, d'une variété de produits cosmétiques, produits de toilette; préparations pour les cheveux, Parfums et autre produits parfumés; Huiles essentielles; Cosmétiques; Lotions pour les cheveux; Produits de soin personnel; Bougies; Imitations de bijoux; Broches; Bracelets; Montres; Épingles à chapeau; Plaquettes; Épingles de boutonnières; Boutons de manchette; Fixe cravates, épingles de cravates, barrettes de cravates, boutons de cols et de chemises, anneaux de foulards; Portes clefs; Produits de l'imprimerie; Photographies;

Objets de bureau; Adhésifs (matières collantes) pour la papeterie, publications imprimées, revues, brochures; Calendrier; Catalogues; Agendas; Étiquettes; étiquettes; Cahiers; Livres; Jaquettes de livres; Signets de livres, gravures; Crayons; Crayons; Trousses; Crayons; Sacs; Bagages; Bagages; Sacs de loisirs; Sacs de sport; Fourre-tout; Trousses; Sacs à dos; Sacs à main; Produits de toilette; Trousses à cosmétiques; Étuis à cravates; Serviettes; Ceintures; Portefeuilles; Portecartes; Porte-chèques; Porte-monnaie; Cannes; Parapluies, parasols; Meubles; Mobilier domestique; Miroirs; Cadres; Paniers à linge, boîtes de rangement, coussins; Verrerie; Faïence, chopes, assiettes, vaisselle, céramique, Porcelaine, Faïence; Articles en émail, articles de décorations, faïence de cuisson; Ustensiles de ménage; Conteneurs; Porte-savon; Distributeurs de savons; Supports pour serviettes en papier; Brosses; Peignes et éponges; Bols; Vases; pots de plantes, chandeliers et bougeoirs; textile, Couvertures de lit et de table; Linge de maison; Tissus en lin; Linge de lits; Linge de table; Coussins; Rideaux; Carpettes; Carpettes de voyage; housse d'oreiller; Descentes de bains (tapis); Taies d'oreillers; Draps; Édredons; Couettes; Housse de couettes; Édredons; Dessus-de-lit (couvre-lits); Serviettes à démaquiller en matières textiles; Articles d'habillement pour dames et fillettes; Articles chaussants; Chapellerie; Sous-vêtements; Lingerie du corps; Vêtements de nuit, vêtements de loisir, chemises de nuit, pantalons de nuit, hauts de nuit; Pyjamas; Ensembles pyjamas, nuisettes, robes de nuit, kimonos, peignoirs, robes de chambre et capes; T-shirts; Capuchons; Vestes; Hauts, pantalons, pantalons corsaires, paréos, cache-corsets, chemises, slips, shorts boxeurs; Articles chaussants; chaussons; Chaussons; Chaussettes et socquettes; Chapellerie; Chapeaux; Masques pour les yeux, vêtements, soutien-gorge, soutien-gorge de sport; Bustiers, combinaisons, accessoires pour soutien-gorge, bretelles de soutiens-gorge, extensions pour soutien-gorge, rembourrages de soutien-gorge, bandes autocollantes de maintien (vêtements), cache-mamelons, combinaisons-jupons, culottes, strings, tangas, culottes à ouverture des jambes non échancrée, bikinis, caleçons, shorts boxeurs, porte-jarretelles, gaines, paréos; Bas; Bonneterie; Collants; Chaussettes et socquettes; Collants; Jambières; Jambières, cache-corsets; Lingerie du corps; déshabillés; Pyjamas; Robes de nuit, peignoirs de bain, combinaisons- culottes, justaucorps, chemises de nuit, pantalons de nuit, nuisettes, ensembles corsaires, ensembles boxeurs, kimonos; T-shirts; Cols-bretelles, débardeurs, cache- cœurs; Chemise; Pantalons, shorts, chandails, pantalons corsaires, jupes, robes, blazers, chemisiers; Vestes; Manteaux, pantalons tout-aller, costumes; jeans; Gilets, pantalons d'entraînement; Shorts d'entraînement, tenues d'entraînement, tenues de jogging, culottes, chemisettes; Sous-vêtements; Maillots de bain; Vêtements de plage; Bandeaux pour la tête; Gants; foulards, Chapeaux; Coiffes; Liens; Ceintures; Chaussures; chaussons; Sandales, chaussons, chaussures d'entraînement et chaussures de course; Jouets; Jeux et jouets; Cartes à jouer; Afin de permettre à des clients de visualiser et d'acheter facilement les

produits précités dans un magasin de vente au détail ou sur un site web de l'Internet; À partir d'un catalogue de vente par correspondance ou par le biais des télécommunications. domestique; Miroirs; Cadres; Paniers à linge, boîtes de rangement, coussins; Verrerie; Faïence, chopes, assiettes, vaisselle, céramique, Porcelaine, Faïence; Articles en émail, articles de décorations, faïence de cuisson; Ustensiles de ménage; Conteneurs; Porte-savon; Distributeurs de savons; Supports pour serviettes en papier; Brosses; Peignes et éponges; Bols; Vases; Jardinières, chandeliers et bougeoirs; textile, Couvertures de lit et table; Linge de maison; Tissus en lin; Linge de lits; Linge de table; Coussins; Rideaux; Carpettes; Carpettes; Plaid; Descentes de bains (tapis);Housse d'oreillers; Taies d'oreillers; Draps; Édredons; Couettes; Housse de couettes; Édredons; Dessus-de-lit (couvre-lits); Serviettes à démaquiller en matières textiles; Articles d'habillement pour dames et fillettes; Articles chaussants; Chapellerie; Sous-vêtements; Lingerie du corps; Vêtements de nuit, vêtements de loisir, chemises de nuit, pantalons de nuit, hauts de nuit; Pyjamas; Ensembles pyjamas, nuisettes, robes de nuit, kimonos, peignoirs, robes de chambre et capes; T-shirts; Capuchons; Vestes; Hauts, pantalons, pantalons corsaires, paréos, cache-corsets, chemises, slips, shorts boxeurs; Articles chaussants; chaussons. Chaussons; Chaussettes et socquettes; Chapellerie; Chapeaux; Masques pour les yeux; vêtements, soutien-gorge, soutien-gorge de sport. Bustiers, combinaisons, accessoires pour soutien-gorge; bretelles de soutiens-gorge, extensions pour soutien-gorge, rembourrages de soutien-gorge, bandes autocollantes de maintien (vêtements), cache-mamelons, combinaisons-jupons, culottes, strings, tangas, culottes à ouverture des jambes non échancrée, bikinis, caleçons, shorts boxeurs, porte-jarretelles, gaines, paréos; Bas; Bonneterie; Collants; Chaussettes et socquettes; Collants; Jambières; Jambières, cache-corsets; lingerie du corps; déshabillés; pyjamas; robes de nuit, peignoirs de bain, combinaisons-culottes, justaucorps, chemises de nuit, pantalons de nuit, nuisettes, ensembles corsaires, ensembles boxeurs, kimonos; T-shirts; Cols-bretelles, débardeurs, cache- cœurs; Chemise; Pantalons, shorts, chandails, pantalons corsaires, jupes, robes, blazers, chemisiers; Vestes; Manteaux, pantalons tout-aller, costumes; jeans; Gilets, pantalons d'entraînement; Shorts d'entraînement, tenues d'entraînement, tenues de jogging, culottes, chemisettes; Sous-vêtements; Maillots de bain; Vêtements de plage; Bandeaux pour la tête; Gants; foulards; Chapeaux; Coiffes; Liens; Ceintures; Chaussures; chaussons; Sandales, chaussons, chaussures d'entraînement et chaussures de course; Jouets; Jeux et jouets; Cartes à jouer; Afin de permettre à des clients de visualiser et d'acheter facilement les produits précités dans un magasin de vente au détail; Ou sur un site web de l'internet; à partir d'un catalogue de vente par correspondance ou par le biais des télécommunications. Cartes à jouer; Afin de permettre à des clients de visualiser et d'acheter facilement les produits précités dans un magasin de vente au détail ou sur un site web de l'Internet; à partir d'un catalogue de

vente par correspondance ou par le biais des télécommunications. Domestique; Miroirs; Cadres; Paniers à linge, boîtes de rangement, coussins; Verrerie; Faïence, chopes, assiettes, vaisselle, céramique, porcelaine, Faïence. Articles en émail, articles de décorations, faïence de cuisson; Ustensiles de ménage; Conteneurs; Porte-savon; Distributeurs de savons; Supports pour serviettes en papier; Brosses; Peignes et éponges; Bols; Vases; Jardinières, chandeliers et bougeoirs; textile, Couvertures de lit et table; Linge de maison; Tissus en lin; Linge de lits; Linge de table; Coussins; Rideaux; Carpettes; Carpettes; Plaid; Descentes de bains (tapis); Housse d'oreillers; Taies d'oreillers; Draps; Édredons; Couettes; Housses de couettes; Édredons; Dessus-de-lit (couvre-lits); Serviettes à démaquiller en matières textiles; Articles d'habillement pour dames et fillettes; Articles chaussants; Chapellerie; Sous-vêtements; Lingerie du corps; Vêtements de nuit, vêtements de loisir, chemises de nuit, pantalons de nuit, hauts de nuit; pyjamas; ensembles pyjamas, nuisettes, robes de nuit, kimonos, peignoirs, robes de chambre et capes; T-shirts. Capuchons: Vestes; Hauts, pantalons, pantalons corsaires, paréos, cache-corsets, chemises, slips, shorts boxeurs; Articles chaussants; chaussons. Chaussons: Chaussettes et socquettes; Chapellerie; Chapeaux; Masques pour les yeux, vêtements, soutien-gorge, soutien-gorge de sport; bustiers, combinaisons, accessoires pour soutien-gorge. bretelles de soutiens-gorge, extensions pour soutien-gorge, rembourrages de soutien-gorge, bandes autocollantes de maintien (vêtements), cache-mamelons, combinaisons-jupons, culottes, strings, tangas, culottes à ouverture des jambes non échancrée, bikinis, caleçons, shorts boxeurs, porte-jarretelles, gaines, paréos; Bas; Bonneterie; Collants; Chaussettes et socquettes; Collants; Jambières; Jambières, cache-corsets; Lingerie du corps; Déshabillés; Pyjamas; Robes de nuit, peignoirs de bain, combinaisons-culottes, justaucorps, chemises de nuit, pantalons de nuit, nuisettes, ensembles corsaires, ensembles boxeurs, kimonos; T-shirts; Cols-bretelles, débardeurs, cache-cœurs; Chemise; Pantalons, shorts, chandails, pantalons corsaires, jupes, robes, blazers, chemisiers; Vestes; Manteaux, pantalons tout-aller, costumes; jeans; Gilets, pantalons d'entraînement; Shorts d'entraînement, tenues d'entraînement, tenues de jogging, culottes, chemisettes; Sous-vêtements; Maillots de bain; Vêtements de plage; Bandeaux pour la tête; Gants; foulards; Chapeaux; Coiffes; Liens; Ceintures; Chaussures; chaussons; Sandales, chaussons, chaussures d'entraînement et chaussures de course; Jouets; Jeux et jouets; Cartes à jouer; Afin de permettre à des clients de visualiser et d'acheter facilement les produits précités dans un magasin de vente au détail; Ou sur un site web de l'internet; à partir d'un catalogue de vente par correspondance ou par le biais des télécommunications.

(111) 88520 (151) 14 Février 2013

(210) 130571

(732) VIVUS, INC.
1172 Castro Street, Mountain View,
California 94040
ETATS-UNIS D'AMERIQUE.

(740) Maître Dj. Boukrami

STENDRA

(511) 5.

Préparations pharmaceutiques; produits pharmaceutiques à usage humain; produits pharmaceutiques pour le traitement du dysfonctionnement érectile et les dysfonctionnement et troubles sexuels, et pour le maintien de la santé sexuelle, destinés au traitement et à la prévention de l'incontinence, au traitement des maladies et troubles de la prostate et des voies urinaires, pour le traitement des maladies, troubles ou dysfonctionnement cardio-vasculaires ou endothéliaux, pour le traitement des maladies neurodégénératives, ainsi que pour l'amélioration de la mémoire.

(111) 88521 (151) 18 Février 2013

(210) 130629

(732) ATM MOBILIS EPE/SPA.
Quartier d'Affaires d'Alger, Îlots 05, lots 27,
28 et 29 Bab Ezzouar, Alger
ALGERIE.

MobilisRadio.com

(511) 38.

Télécommunications.

(111) 88522 (151) 06 Mars 2013

(210) 130853

(732) FADERCO SPA.
Zone Industrielle Lot 22, les Eucalyptus,
Alger 16057
ALGERIE.



(511) 3, 5, 16, 25.

Coton et batonnets de coton à usage cosmétique; lingettes imprégnées de produits nettoyants pour la peau, lingettes imprégnées d'un produit cosmétique, lingettes jetables imprégnées nettoyantes pour le visage,

lingettes pour bébé (à usage cosmétique), serviettes et disques nettoyants préhumectés ou imprégnés, ouate à usage cosmétique, petites serviettes pour l'hygiène féminine, serviettes imprégnées d'un produit cosmétique, tampons à nettoyer imprégnés d'un produit cosmétique, tampons à usage cosmétique. Bandes périodiques, couches culottes, couches culottes à jeter en papier ou en cellulose, couches culottes en papier pour bébé, couches culottes jetables pour bébé, couches d'incontinence, couches jetable pour adulte, couches jetables pour bébé en phase d'apprentissage en papier ou en cellulose, couches pour bébé, serviettes hygiéniques, serviettes hygiéniques jetables pour personnes incontinentes. Papier à usage cosmétique, papier carton et produit dans ces matières non compris dans d'autres classes, papier hygiéniques, papier ordinaire à usage cosmétique, papier pour serviettes, serviettes de table jetables en papier, serviettes de toilette en papier, serviettes en cellulose, serviettes en papier à usage cosmétiques, serviettes en papier pour visage, sets de table en papier, bavoirs en papier pour bébé, bavettes en papier pour bébé, mouchoirs en papier, mouchoirs de poche en papier, mouchoirs en papier à usage cosmétique, essuie-main hygiénique en papier, linge de table en papier, papier à usage domestique, garniture en papier pour le change de bébé, serviettes à démaquiller en papier, serviettes en papier pour les mains. Vêtement en papier.

(111) 88523 (151) 06 Mars 2013

(210) 130872

(732) Monsieur SLIMANI Sofiane
Cité la Montagne, Bloc B2, N° 4,
Bourouba, Alger
ALGERIE.

(740) Maître N.E. Djelliout



(511) 29.
Lait et produits laitiers.

(111) 88524 (151) 17 Février 2014

(210) 140637

(732) LAZURDE COMPANY FOR JEWELRY
P.O. Box 41270, Riyadh 11521
ARABIE SAOUDITE.

(740) Maître M.A. Badri



(511) 14, 35, 42.

Métaux précieux et leurs alliages et produits en ces matières ou en plaqués non compris dans d'autres classes; joaillerie, bijouterie, pierres précieuses; horlogerie et instruments chronométriques. Publicité; gestion des affaires commerciales; administration commerciale; travaux de bureau ; le regroupement pour le compte de tiers de produits divers (à l'exception de leur transport) permettant aux clients de les voir et de les acheter commodément ; ces services peuvent être assurés par des magasins de détail, par des magasins en gros, par l'intermédiaire de catalogues de vente par correspondance ou par des moyens électroniques, par exemple, par l'intermédiaire de site web ou d'émission de télé-achat dans le domaine de métaux précieux et leurs alliages et produits en ces matières, joaillerie, bijouterie, pierres précieuses; horlogerie et instruments chronométriques. Services scientifiques et technologiques ainsi que services de recherches et de conception y relatifs; services d'analyses et de recherches industrielles; conception et développement d'ordinateurs et de logiciels ; dessin industriel dans le domaine de fabrication de métaux précieux et leurs alliages.

(111) 88525 (151) 24 Février 2014

(210) 140778

(732) EURL OLYMPIA ACCUMULATEURS.
Zone Industrielle de Sidi-Moussa, Alger
ALGERIE.



(511) 9.
Accumulateurs électriques pour véhicules (batteries de démarrage).

(111) 88526 (151) 24 Février 2014

(210) 140777

(732) SPA CONCORDAL.
19 Menad Arab, les Sources, Bir Mourad Rais,
Alger
ALGERIE.

(740) Maître El Hamid Mouhoubi



(511) 2, 16.

Couleurs, vernis, laque (peinture). Produits de l'imprimerie.

(111) 88527

(151) 12 Mars 2014

(210) 141022

(732) SARL BISCUITERIE OUM EL KORA
Lot Haidouci, Rue D N° 4, Eucalyptus,
El Harrach, Alger
ALGERIE.

الوهادج
L'WAHADJ

(511) 30.

Gaufrettes fourées à la crème.

(111) 88528

(151) 12 Mars 2014

(210) 141025

(732) SNC FROMAGERIE D'EL-KSEUR "AGOUGLI"
MOUALEK ET CIE
06, Rue Aissani Smail, El-Kseur, Bejaia
ALGERIE.

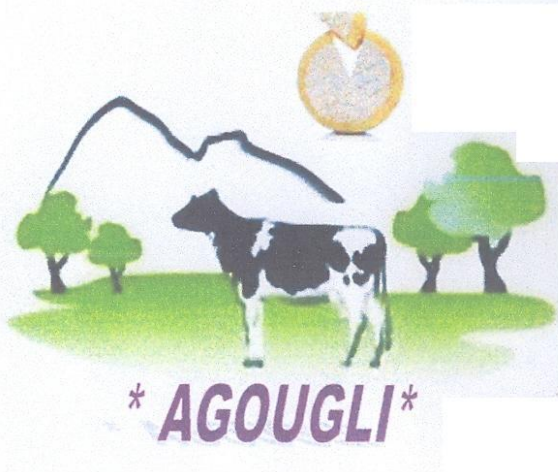

(511) 29.

Fromages, lait, lait caillés, petit lait, beur, produits laitiers, viande, poisson, volaille et gibier; extraits de viande; fruits et légumes conservés, congelés, séchés et cuits; gelées, confitures, compotes; œufs.

(111) 88529

(151) 17 Mars 2014

(210) 141087

(732) Monsieur YAHIOUCHE Abdelkamel
Mouhi El Hadi, Mansoura, Bordj Bou Arreridj
ALGERIE.



(511) 25.

Vêtements, chaussette.

(111) 88530

(151) 03 Avril 2014

(210) 141366

(732) ROTAM AGROCHEM INTERNATIONAL CO.
LTD.
29/F, E-Trade Plaza, 24 Lee Chung Street,
Chai Wan, Hong Kong
CHINE.

(740) Maître Abu-Ghazaleh Intellectual Property

CIGAL PLUS

(511) 5.

Préparations vétérinaires, pesticides, insecticides, herbicides, fongicides, parasitocides, préparation pour la destruction d'animaux nuisibles.

(111) 88531

(151) 07 Avril 2014

(210) 141393

(732) SARL GENIE PRO PACK.
Cité Reghaizi, N° 49, Ain Mlila,
Oum El Bouaghi 04300
ALGERIE.

NOVA

(511) 16.

Serviette en papier à table, mouchoir en papier.

(111) 88532

(151) 09 Avril 2014

(210) 141463

(732) Monsieur BRAHIMI Abdelfatteh
11, Rue Sakhri Ali, Cité Amor Deggou,
El-Eulma, Sétif
ALGERIE.

(740) Maître N.E. Djelliout



(511) 1, 7, 16.

Tous les types de colles inclus dans la classe 01. Machines et machines-outils; moteurs (à l'exception des moteurs pour véhicules terrestres); accouplements et organes de transmission (à l'exception de ceux pour véhicules terrestres); instruments agricoles autres que ceux actionnés manuellement; couveuses pour les œufs; distributeurs automatiques. Tous les types de colles inclus dans la classe 16.

(111) 88533

(151) 09 Avril 2014

(210) 141459

(732) AMSOIL INC.
925 Tower Ave.,
Superior WI 54880
ETATS-UNIS D'AMERIQUE.

(740) Maître Abu-Ghazaleh Intellectual Property

AMSOIL

(511) 1, 4.

Produits chimiques destinés à l'industrie et aux sciences ; produits chimiques destinés à l'industrie automobile ; résines artificielles à l'état brut, matières plastiques à l'état brut; additifs chimiques pour lubrifiants et combustibles ; antigels ; liquides de transmission, d'embrayage, de batterie, de direction,

d'amortisseur et de frein ; liquide calibrage ; liquides chimiques utilisés comme détecteurs de fuite ; matières filtrantes ; produits de refroidissement, liquides de refroidissement pour radiateurs de véhicules ; solvants ; fluides hydrauliques ; produits chimiques pour le traitement des systèmes de refroidissement ; dispersants, émulsifiants, abrasifs (liquides auxiliaires) ; produits chimiques pour l'inhibition de la rouille. Huiles d'automobiles ; huiles pour moteurs ; huiles fines de moteurs ; huiles et graisses industrielles ; lubrifiant ; huiles et graisses ; huiles lubrifiantes pour moteurs de véhicule ; composés lubrifiants d'automobile ; produits pour absorber, arroser et lier la poussière ; gazole ; huiles de moteur de bateau ; graisses pour chaînes et châssis ; graisse pour patins et sabots de frein ; combustibles ; matières éclairantes ; additifs non chimiques pour les carburants ; lubrifiant et graisses ; produits pour absorber, arroser et lier la poussière sous forme d'huiles ; huiles pour boîtes de vitesse ; huiles de transmission ; liquides de forage et de refroidissement pour opérations d'usinage et/ou de travail des métaux ; huiles pour opération d'usinage et/ou de travail des métaux ; huiles et fluides pour couper et polir ; huiles dégriffantes pour serrures de porte ; huiles pour filtres à air ; huiles pour coussins, suspensions et circuits hydrauliques.

(111) 88534

(151) 25 Mai 2014

(210) 142107

(732) MALVA KOZMETİK PETROL GIDA
TURİZM İNŞAAT İTHALAT İHRACAT
SANAYİ VE TİCARET LİMİTED ŞİRKETİ
Yenişehir Mah. Ekin Sok. Ayvaci Park Sitesi B
Blok N° 9/28 Kurtköy Pendik, Istanbul
TURQUIE.

(740) Maître M.A. Badri

(511) 03.

Préparations de blanchiment et de nettoyage ; produits de parfumerie ; produits cosmétiques ; produits odorants ; désodorisants à usage personnel et pour animaux ; savons ; préparations de soins dentaire ; préparations pour abraser ; toile émeri ; papier de verre ; pierre ponce ; pâtes abrasives ; préparations pour le polissage de cuir, de vinyle, de métal et de bois.

(111) 88535

(151) 10 Avril 2014

(210) 141476

(732) THE CARTOON NETWORK, INC.
Une société de l'Etat de Delaware
1050 Techwood Drive, NW
Atlanta, Georgia 30318
ETATS-UNIS D'AMERIQUE.

(740) Maître Dj. Boukrami

GET'EM TOMMY!

(511) 9, 16, 41.

Enregistrements audio et audiovisuels ; haut-parleurs audio portatifs, lecteurs de disques compacts, baladeurs, stations d'accueil électroniques, casques à écouteurs, écouteurs, ordinateurs personnels et ordinateurs tablettes, tapis de souris, souris d'ordinateurs, claviers d'ordinateurs, clés USB à mémoire flash, machines de karaoké, talkies-walkies, téléphones, calculatrices, règles, ordinateurs, caméras (photographiques), films (photographiques), aimants décoratifs, cadres photos numériques ; casques de protection pour le sport, tubas, masques de natation, lunettes de natation, lunettes, lunettes de soleil, leurs montures et étuis, fichiers audio, fichiers vidéo, fichiers audiovisuels et fichiers d'images téléchargeables ; logiciels, cartouches de jeux vidéo, logiciels pour jeux vidéo, manettes de jeu informatiques, logiciels téléchargeables pour dispositifs mobiles, cartes mémoire pour machines de jeux vidéo, étuis pour dispositifs électroniques personnels, à savoir téléphones mobiles, ordinateurs portables, ordinateurs tablettes, appareils photographiques numériques, lecteurs audionumériques et lecteurs de livres électroniques, housses de protection, housses pour téléphones mobiles, ordinateurs portables, ordinateurs tablettes, appareils photographiques numériques, lecteurs audionumériques et lecteurs de livres électroniques, façade, cordonnets et breloques pour téléphones mobiles. Produits imprimés et articles en papier, à savoir, livres ; livres de bandes dessinées, livres de coloriage, magazines, lettres d'information, cahier d'activités, articles de papeterie, carnets, revues spécialisées, étuis à passeport, cartes de correspondance, cartes de vœux, cartes de collection ; stylos, crayons, crayons à dessin, marqueurs, craie, boîtes de peintures et leurs coffrets ; gommes, décalcomanies, autocollants, transferts thermocollants, affiches, couvertures de livres, marque-pages, calendriers, papier cadeau, cotillons en papier et décorations de fête en papier, albums pour photographies, albums, serre-livres, planchettes à pince, dessous de carafes en papier, blocs à dessin, dossiers, cartes postales, stencils, tableaux magnétiques, tableaux blancs, ardoises, planches à dessin. Services de divertissement, à savoir mise à disposition de contenus et émissions de divertissement par le biais de la télévision, du satellite, d'internet, de réseaux sans fil et d'autres réseaux électroniques de communication ; exploitation de publications électroniques en ligne non téléchargeables ; mise à disposition d'un site Web proposant des contenus audiovisuels, information en matière de divertissement et jeux en ligne ; mise à disposition de musique en ligne, non-téléchargeable,

mise à disposition de vidéo en ligne, non téléchargeables, présentation en direct de spectacles de divertissement ; services de parcs d'attractions ; production de films, contenus de divertissement numériques et télévisés.

(111) 88536

(151) 13 Avril 2014

(210) 141481

(732) EURL MEDISEC

29, Rue Boushaba Abdellah, Local N° 03,
Cité Petit, Oran
ALGERIE.

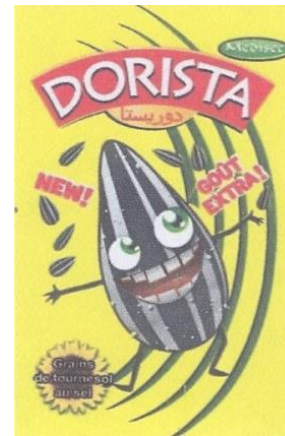

(511) 29.

Grain de tounosol préparé.

(111) 88537

(151) 21 Avril 2014

(210) 141632

(732) Monsieur DJEDIDI Abdenacer

Cité 05 Juillet, N° 02, Bab Ezzouar, Alger
ALGERIE.

ICHTAR

(511) 3.

Déodorants (parfumerie), héliotropine, huile d'amandes, huile de gaulthérie, huile à usage cosmétique, huile de nettoyage, huile de toilette, huiles essentielles, huiles éthérées pour la parfumerie, huile de jasmin, lait d'amandes, laques pour les ongles à usage cosmétique, laits de toilette, laques pour les cheveux, laques pour les ongles, produits pour enlever les laques, lavage pour la toilette intime, produits de lavage, eau de lavande, lait d'amandes à usage cosmétique, laits de toilette, produits de maquillage, musc (parfumerie), nécessaires de cosmétiques, savons, savons contre la transpiration,

savon désinfectants, savons désodorisants, savons médicinaux, crème pour blanchir la peau, pâtes pour cuirs à raser parfums d'ambiance, produits de parfumerie, parfums, graisses à usage cosmétique, dentifrices, produits pour faire briller les feuilles des plantes, craie pour le nettoyage, crèmes cosmétiques.

(111) 88538 (151) 15 Mars 2008

(210) 80742

(732) PLANET PHARMACIES L.L.C.
Deira, Riqat Al-Batin, Dubai
LES EMIRATS ARABES-UNIS.

(740) Maître S. Hadjadj

PLANET PHARMACIES

(511) 35.

Services de regroupement d'une variété de produits au profit de tiers, à savoir l'importation et l'exportation et la vente de médicaments et de préparations médicales et pharmaceutiques, de préparations et nécessaires de beauté, des outils et fournitures destinés aux hôpitaux et les cliniques médicales et les clubs de santé et les centres de beauté et les centres pour le soins du corps et des cheveux afin que les clients puissent voir et commander ces produits à partir : des pharmacies, des centres commerciaux, des hôpitaux, des cliniques médicales, des clubs de santé, des centres de beauté, des centres pour le soin du corps et des cheveux.

(111) 88539 (151) 15 Mars 2008

(210) 80743

(732) CREA BILISIM TEKNOLOJILERI ANONIM SIRKETI.
Sanayi Caddesi N° 9, Kat : 2,
Yukari Dudullu-Umraniye, Istanbul
TURQUIE.

(740) Maître S. Hadjadj

crea

(511) 9.

Appareils et instruments scientifiques, nautiques, géodésiques, photographiques, cinématographiques, optiques, de pesage, de mesurage, de signalisation, de contrôle (inspection), de secours (sauvetage) et d'enseignement; appareils et instruments pour la conduite, la distribution, la transformation, l'accumulation, le réglage ou la commande du courant

électrique; appareils pour l'enregistrement, la transmission, la reproduction du son ou des images; supports d'enregistrement magnétiques, disques acoustiques; distributeurs automatiques et mécanismes pour appareils à préparation; caisses enregistreuses, machines à calculer, équipements pour le traitement de l'information et les ordinateurs; leurs pièces et périphériques, à savoir, moniteurs, claviers, cartes mères, cartes d'écran, panneaux de commande, lecteurs de disque dur, lecteurs de disques souples, systèmes d'alimentation sans coupure, imprimantes matricielles, imprimantes laser, imprimantes à jet d'encre, tables traçantes, appareils de sauvegarde informatique, cartes de commande, cartes son, lecteurs optiques, graveurs optiques, cartes modem télécopieur, cartes télex, lecteurs de codes à barres, scripteurs de codes à barres, souris, tapis de souris, disquettes, contenants de stockage de disques compacts; extincteurs.

(111) 88540 (151) 06 Août 2008

(210) 82461

(732) DOKTOR TARSA TARIM SANAYI VE TICARET ANONIM SIRKETI.
Organize Sanayi Bolgesi 2, Kisim 22, Cadde,
Antalya
TURQUIE.

(740) Maître S. Hadjadj



(511) 1.

Produits chimiques pour l'industrie, les sciences, et la photographie, ainsi qu'à l'agriculture, l'horticulture et la sylviculture; résines artificielles à l'état brut, matières plastiques à l'état brut; engrais pour les terres; compositions extinctrices; préparations pour la trempe et la soudure des métaux; produits chimiques destinés à conserver les aliments; matières tannantes; adhésifs (matières collantes) destinés à l'industrie.

(111) 88541 (151) 22 Mars 2009

(210) 90792

(732) ERTEKS KONFEKSIYON TEKSTIL SANAYI VE TICARET ANONIM SIRKETI.
Merkez Mahallesi Turgut Ozal,
Bulvari N° 94 kat: 4, Tasdelen Umraniye,
Istanbul
TURQUIE.

(740) Maître S. Hadjadj



(511) 25, 35.

Vêtements, chaussures, chapellerie. Publicité; gestion des affaires commerciales; administration commerciale; travaux de bureau ; regroupement pour le compte de tiers, d'une variété de produits (à l'exception de leur transport), pour que les clients puissent aisément voir et commander ces produits.

(111) 88542 (151) 05 Octobre 2011

(210) 112946

(732) MODA TEKSTIL KUYUMCULUK SANAYI VE TICARET LIMITED SIRKETI.
Keresteciler Sitesi Fatih Caddesi Ihlamur,
Sokak N° 3, Merter Gungoren, Istanbul
TURQUIE.

(740) Maître S. Hadjadj



(511) 18, 25.

Cuir et imitations du cuir, produits en ces matières non compris dans d'autres classes; peaux d'animaux; malles et valises; parapluies et parasols; cannes; fouets et sellerie. Vêtements, chaussures, chapellerie.

(111) 88543 (151) 11 Janvier 2012

(210) 120082

(732) SNAT SPA.
40, Rue Hocine Nouredine,
Belouizdad, Alger
ALGERIE.



(511) 34.
Cigarettes.

(111) 88544

(151) 11 Janvier 2012

(210) 120083

(732) SNAT SPA.
40, Rue Hocine Nouredine,
Belouizdad, Alger
ALGERIE.

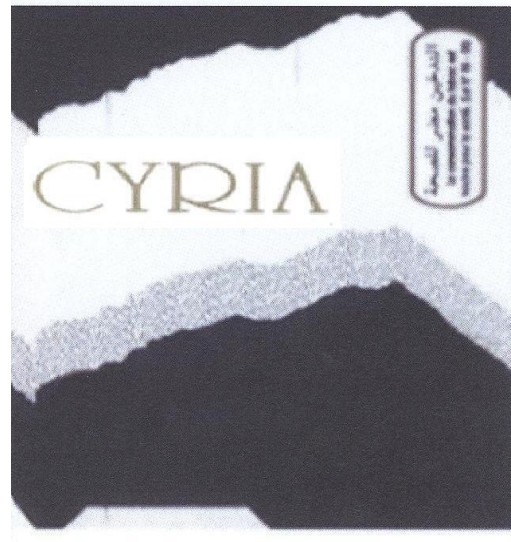

(511) 34.
Cigarettes.

(111) 88545

(151) 11 Janvier 2012

(210) 120086

(732) SNAT SPA.
40, Rue Hocine Noureddine,
Belouizdad, Alger
ALGERIE.

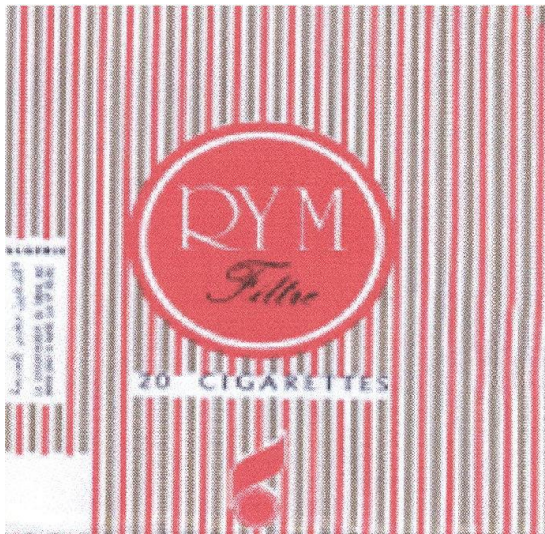

(511) 34.
Cigarettes.

(111) 88546 (151) 11 Janvier 2012

(210) 120088

(732) SNAT SPA.
40, Rue Hocine Noureddine,
Belouizdad, Alger
ALGERIE.

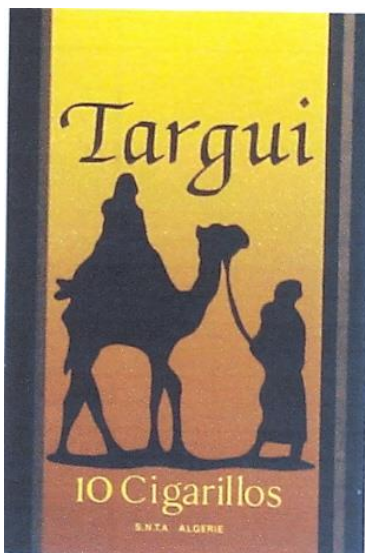

(511) 34.
Cigarillos.

(111) 88547 (151) 15 Janvier 2012

(210) 120137

(732) SARL PÂTES ET COUSCOUS EL HADJA
Zone d'Activité El Kseur, Bejaïa,
BP 364 El Kseur, Bejaïa
ALGERIE.

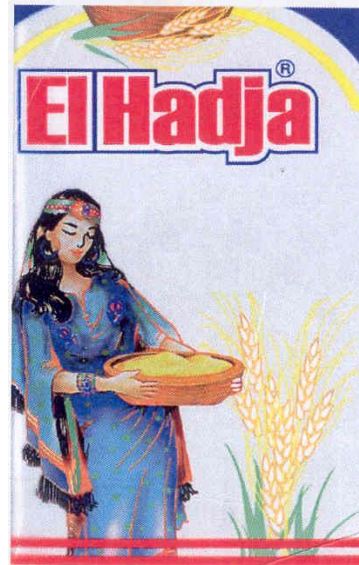

(511) 30.
Pâtes alimentaires couscous.

(111) 88548 (151) 15 Janvier 2012

(210) 120147

(732) RECORD FRANCE
Zone Industrielle les 3 Moulins
544, Rue les 3 Moulins, BP 709,
F-06633 Antibes Cedex
FRANCE.

(740) Maître N.E. Djelliout



(511) 7, 12.
Machines et machines-outils; moteurs (à l'exception des moteurs pour véhicules terrestres); accouplements et organes de transmission (à l'exception de ceux pour véhicules terrestres); instruments agricoles autres que ceux actionnés manuellement; couveuses pour les œufs; distributeurs automatiques. Véhicules; appareils de locomotion par terre, par air ou par eau, amortisseurs pour véhicules.

(111) 88549 (151) 25 Janvier 2012

(210) 120295

(732) DAIMLER PARTS BRAND GMBH.
Epplestrasse 225,
70567 Stuttgart
ALLEMAGNE.

(740) Maître Dj. Boukrami

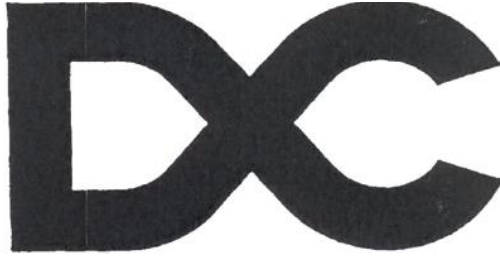

(511) 7, 9, 11, 12.

Éléments de véhicules automobiles compris dans cette classe, notamment systèmes antipollution ; systèmes de traitement antipollution en tant que composants du système d'entraînement des véhicules à moteur ; pots d'échappement ; systèmes antipollution ; composants individuels de systèmes antipollution tels que convertisseurs catalytiques ; filtres pour le gaz d'échappement, filtres à particules pour moteurs diesel ainsi qu'accessoires des produits précités, compris dans cette classe, y compris les supports et attaches requis ; matériel de filtrage pour moteurs faisant du système d'entraînement des véhicules à moteur ; carburateurs et autres régulateurs de composition du mélange carburé, tous pour moteurs à combustion pour véhicules terrestres ; installations d'échappement ; unités de commande pour moteurs ; pièces de machine ; bougies de préchauffage pour moteurs diesel ; filtres à air pour moteurs de véhicules automobiles. Éléments de véhicules automobiles (compris dans cette classe), notamment dispositifs et instruments électriques et/ou électroniques pour la conduite et la commande de véhicules ; triangles de présignalisation pour véhicules ; allume-cigares de véhicules ; dispositifs d'alarme ; accumulateurs, piles et batteries, piles à combustibles ; chargeurs de batterie, systèmes d'alarmes antivols électriques ; instruments d'affichage pour véhicules ; compteurs de vitesse ; tachymètres ; témoins lumineux de véhicules ; triangles de présignalisation de danger de véhicules ; fusibles électriques ; relais électriques ; régulateurs de tension pour véhicules ; boussoles, instruments de navigation, instruments d'enregistrement, transmission et lecture de sons et d'images, notamment antennes, appareils de radio, téléviseurs, appareils téléphoniques ; enregistreurs magnétiques, appareils pour le traitement de l'information ; extincteurs ; unités de commande électronique pour le fonctionnement de carburateurs et autres dispositifs régulateurs de composition du mélange carburé, tous pour moteurs à combustion. Dégivreurs pour véhicules, chauffe-glace de véhicules ; systèmes de climatisation et de chauffage de véhicules ; phares avant de véhicules et leurs éléments ; réflecteurs pour véhicules. Éléments de véhicules automobiles compris dans cette classe, en particulier panneaux protecteurs de véhicules ; capuchons d'essieux de

véhicules automobiles ; fusées d'essieux ; coussins gonflables (dispositifs de sécurité pour véhicules) ; attelages de remorques pour véhicules ; chaînes d'entraînement pour véhicules automobiles ; arbres de commandes de véhicules automobiles ; joints de cardan de véhicules automobiles ; dispositifs antiéblouissants pour véhicules ; systèmes de freinage de véhicules automobiles ; mâchoires de frein de véhicules automobiles ; garnitures de frein de véhicules automobiles ; plaquettes de frein de véhicules automobiles ; servofreins de véhicules automobiles ; étriers de frein de véhicules automobiles ; disques de frein de véhicules automobiles ; tuyaux de frein de véhicules automobiles ; tambours de frein de véhicules automobiles ; circuits d'alimentation de véhicules automobiles ; châssis de véhicules automobiles ; serrures antivols de véhicules automobiles (mécaniques) ; dispositifs d'alarmes antivols de véhicules automobiles ; convertisseurs de couple de véhicules automobiles ; moteurs électriques pour véhicules terrestres ; clignotants indicateurs de direction pour véhicules à moteur ; pièces de châssis ; vitres de véhicule ; carrosseries ; roues de véhicules ; sièges de véhicules ; portières de véhicules ; capots de véhicules ; jantes ; trousseaux de réparation pour pneumatiques ; roues libres pour véhicules terrestres ; jupes avant ; lèvres pour becquets avant ; pédales de véhicules ; cartes pour pièces de véhicules terrestres (à l'exception des moteurs) ; filets porte-bagages de véhicules automobiles ; porte-bagages intégrés de véhicules automobiles ; boîtes de vitesses de véhicules automobiles ; leviers de frein à main ; jupes arrière ; signalisation et autres avertisseurs de véhicules automobiles ; circuits hydrauliques pour véhicules ; garnitures intérieures de véhicules ; carrosseries de véhicules automobiles ; chaînes de véhicules automobiles ; appuie-tête pour sièges de véhicules ; ailes ; embrayages (connexions) pour véhicules terrestres ; plates-formes élévatrices (parties de véhicules terrestres) ; superstructures de chariot ; moteurs de véhicules automobiles et leurs éléments ; capots de véhicules automobiles ; bielles de véhicules automobiles (à l'exception de pièces de moteurs) ; fusées de roues ; moyeu de roue de véhicules automobiles ; enjoliveurs ; roulements de roues de véhicules automobiles ; démultiplicateurs de vitesses de véhicules automobiles ; avertisseurs de recul de véhicules ; rétroviseurs ; leviers de vitesses ; embrayages ; essuie-garde-boue ; chaînes antidérapantes/neige ; housses de sièges de véhicules ; ceintures de sécurité pour sièges de véhicules ; sièges de sécurité pour enfants ; ceintures de sécurité combinées à des sièges-auto ; porte-skis pour de véhicules automobiles ; pare-soleil pour véhicules ; systèmes de suspension pour conduite sportive ; engrenages distributeurs ; amortisseurs ; ressorts d'amortisseurs ; pare-chocs ; bouchons d'essence de véhicules ; ressorts de descente ; ressorts de torsion ; ressorts de soutien ; passerelles ; radiateurs de véhicules automobiles ; pare-brise ; balais d'essuie-glace (essuie-glace) ; ceintures de sécurité.

(300) UA, le 25 Juillet 2011, N° m201111599

(111) 88550 (151) 31 Janvier 2012

(210) 120342

(732) JOHNSON & JOHNSON
Société organisée et existante sous les lois de
l'Etat de New Jersey
One Johnson & Johnson Plaza,
New Brunswick, New Jersey 08933
ETATS-UNIS D'AMERIQUE.

(740) Maître Maya SATOR

ONETOUCH SELECTSIMPLE

(511) 10.
Dispositifs de surveillance de la glycémie.

(111) 88551 (151) 08 Février 2012

(210) 120419

(732) SNAT SPA.
40, Rue Hocine Noureddine,
Belouizdad, Alger
ALGERIE.

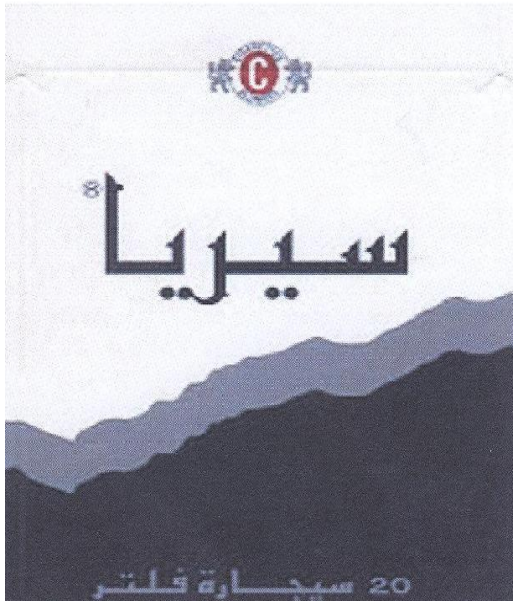

(511) 34.
Cigarettes.

(111) 88552 (151) 19 Février 2012

(210) 120582

(732) CERALG SPA.
Lot 46, 47 Zone d'Activité du Mazafran,
Koléa, Tipaza
ALGERIE.



(511) 17, 19.
Isolant pour la fabrication d'éléments de coffrages.
Éléments de coffrage non métalliques pour
constructions.

(111) 88553 (151) 15 Mars 2012

(210) 120948

(732) BANANA REPUBLIC (ITM) INC.
2 Folsom Street, San Francisco,
California 94105
ETATS-UNIS D'AMERIQUE.

(740) Maître Dj. Boukrami

BANANA REPUBLIC

(511) 18.
Cuir et imitations du cuir, produits en ces matières non
compris dans d'autres classes; peaux d'animaux; malles
et valises; parapluies et parasols; cannes; fouets et
sellerie; alpenstocks; malle (bagages); porte-
documents; peaux corroyées; porte-cartes
(portefeuilles); sangles pour équipements de soldats;
boîtes en fibre vulcanisée; étuis pour clés
(maroquinerie); mallettes pour les affaires de toilette
(non garnies); porte-monnaie; portefeuilles; porte-
monnaie en cote de maille; sacs à provision; trousse
de voyage (maroquinerie); anneaux de parapluies;
poignées de parapluies; cannes de parapluies; fourreaux
de parapluies; baleines de parapluies ou parasols;
peaux de chamois autres que pour le nettoyage;
cartables d'écoliers; cartables; carcasses de parapluies
ou de parasols; carcasses pour sacs à main; valves en
cuir; courroies de patins; cannes-sièges; sacs
(enveloppes, pochettes) en cuir pour l'emballage; boîtes
en cuir ou en carton-cuir; boîtes à chapeaux en cuir;
chevreau; écharpes pour porter les enfants; couvertures
en cuir pour meubles; sacs à dos; moleskine (imitation
de cuir) muselières; colliers pour animaux; fils de
cuir; étuis pour instruments de music; sacs-housse pour
vêtements pour le voyage; habits pour animaux;
parasols; courroies en cuir; cartouchières; valises;
sacs de plage; laisses en cuir; malles de voyage;
serviettes (porte-documents); carton-cuir; poignées de
valises; poignées de cannes; sacs à dos, sacs de
voyage; filets à provision; étuis en cuir ou en carton-
cuir; trousse à outils en cuir vides; colliers de chiens;
sacs de sport; sacs d'alpinistes; sacs à bandoulières
pour porter les enfants; sacs à main; sacs à provisions à
roulettes; sacs de campeurs; couvertures de peaux

(fourrures); fourrures; imitation du cuir; peaux d'animaux de boucherie; lacets en cuir.

(111) 88554 (151) 15 Mars 2012

(210) 120950

(732) BANANA REPUBLIC (ITM) INC.
2 Folsom Street, San Francisco,
California 94105
ETATS-UNIS D'AMERIQUE.

(740) Maître Dj. Boukrami

BANANA REPUBLIC

(511) 3, 4.

Parfums, parfums à usage personnel, après rasage, crème à raser, lotions pour la peau, perles de bain, tablettes effervescentes pour le bain, poudre pour le bain, sels pour le bain, tablettes pour le bain, bulles de bain, produits de gommage pour le corps, bain moussant, cosmétiques, baumes pour les lèvres, savon liquide, savon de bain sous forme liquide, solide ou gel, huiles essentielles à usage personnel, déodorants à usage personnel; préparations pour blanchir et autres substances pour lessiver; préparations pour nettoyer, polir, dégraisser et abraser; savons; parfumerie, huiles essentielles, cosmétiques, lotions pour les cheveux; dentifrices. Matières éclairantes; cierges; mèches; mèches de lampes; mèches de bougies; bougies; bougies pour arbres de Noël, veilleuses (bougies); cire pour l'éclairage; graisses pour l'éclairage; paraffine; suif; Huiles et graisses industrielles; lubrifiants; produits pour absorber, arroser et lier la poussière; combustibles (y compris les essences pour moteurs) et matières éclairantes; bougies et mèches pour l'éclairage.

(111) 88555 (151) 15 Mars 2012

(210) 120951

(732) BANANA REPUBLIC (ITM) INC.
2 Folsom Street, San Francisco,
California 94105
ETATS-UNIS D'AMERIQUE.

(740) Maître Dj. Boukrami

BANANA REPUBLIC

(511) 14, 16.

Métaux précieux et leurs alliages et produits en ces matières ou en plaqués non compris dans d'autres classes; joaillerie, bijouterie, pierres précieuses; horlogerie et instruments chronométriques, y compris montres et horloges. Papier, carton et produits en ces matières, non compris dans d'autres classes; produits de l'imprimerie; articles pour reliures; photographies;

papeterie; adhésifs (matières collantes) pour la papeterie ou le ménage; matériel pour les artistes; pinceaux; machines à écrire et articles de bureau (à l'exception des meubles); matières plastiques pour l'emballage (non comprises dans d'autres classes); cartes à jouer; caractères d'imprimerie; clichés; y compris catalogues, publication périodiques, magazines.

(111) 88556 (151) 26 Mars 2012

(210) 121105

(732) SARL IBRAHIM ET FILS IFRI
Zone Industrielle Ahrik, Ighzer Amokrane,
Ifri-Ouzellaguen 06010, Béjaia
ALGERIE.

(740) Maître M. Sator

BLUE ROCK
الصخرة الزرقاء

(511) 1 à 45.

Produits chimiques destinés à l'industrie, aux sciences, à la photographie, ainsi qu'à l'agriculture, l'horticulture et la sylviculture; résines artificielles à l'état brut, matières plastiques à l'état brut; engrais pour les terres; compositions extinctrices; préparations pour la trempe et la soudure des métaux; produits chimiques destinés à conserver les aliments; matières tannantes; adhésifs (matières collantes) destinés à l'industrie. Couleurs, vernis, laques; préservatifs contre la rouille et contre la détérioration du bois; matières tinctoriales; mordants; résines naturelles à l'état brut; métaux en feuilles et en poudre pour peintres, décorateurs, imprimeurs et artistes. Préparations pour blanchir et autres substances pour lessiver; préparations pour nettoyer, polir, dégraisser et abraser; savons; parfumerie, huiles essentielles, cosmétiques, lotions pour les cheveux; dentifrices. Huiles et graisses industrielles; lubrifiants; produits pour absorber, arroser et lier la poussière; combustibles (y compris les essences pour moteurs) et matières éclairantes; bougies et mèches pour l'éclairage. Produits pharmaceutiques et vétérinaires; produits hygiéniques pour la médecine; substances diététiques à usage médical, aliments pour bébés; emplâtres, matériel pour pansements; matières pour plomber les dents et pour empreintes dentaires; désinfectants; produits pour la destruction des animaux nuisibles; fongicides, herbicides. Métaux communs et leurs alliages; matériaux de construction métalliques; constructions transportables métalliques; matériaux métalliques pour les voies ferrées; câbles et fils métalliques non électriques; serrurerie et quincaillerie métalliques; tuyaux métalliques; coffres forts; produits métalliques non compris dans d'autres classes; minerais. Machines et machines-outils, moteurs (à l'exception des moteurs pour véhicules terrestres); accouplements et

organes de transmission (à l'exception de ceux pour véhicules terrestres); instruments agricoles autres que ceux actionnés manuellement; couveuses pour les œufs. Outils et instruments à main entraînés manuellement; coutellerie, fourchettes et cuillers; armes blanches; rasoirs. Appareils et instruments scientifiques, nautiques, géodésiques, photographiques, cinématographiques, optiques, de pesage, de mesurage, de signalisation, de contrôle (inspection), de secours (sauvetage) et d'enseignement; appareils et instruments pour la conduite, la distribution, la transformation, l'accumulation, le réglage ou la commande du courant électrique; appareils pour l'enregistrement, la transmission, la reproduction du son ou des images; supports d'enregistrement magnétiques, disques acoustiques; distributeurs automatiques et mécanismes pour appareils à prépaiement; caisses enregistreuses, machines à calculer, équipement pour le traitement de l'information et les ordinateurs; extincteurs. Appareils et instruments chirurgicaux, médicaux, dentaires et vétérinaires, membres, yeux et dents artificiels; articles orthopédiques; matériel de suture. Appareils d'éclairage, de chauffage, de production de vapeur, de cuisson, de réfrigération, de séchage, de ventilation, de distribution d'eau et installations sanitaires. Véhicules; appareils de locomotion par terre, par air ou par eau. Armes à feu; munitions et projectiles; explosifs; feux d'artifice. Métaux précieux et leurs alliages et produits en ces matières ou en plaqué non compris dans d'autres classes; joaillerie, bijouterie, pierres précieuses; horlogerie et instruments chronométriques. Instruments de musique. Papier, carton et produits en ces matières, non compris dans d'autres classes; produits de l'imprimerie; articles pour reliures; photographies; papeterie; adhésifs (matières collantes) pour la papeterie ou le ménage; matériel pour les artistes; pinceaux; machines à écrire et articles de bureau (à l'exception des meubles); matériel d'instruction ou d'enseignement (à l'exception des appareils) matières plastiques pour l'emballage (non comprises dans d'autres classes); caractères d'imprimerie; clichés. Caoutchouc, gutta-percha, gomme, amiante, mica et produits en ces matières non compris dans d'autres classes; produits en matière plastiques mi-ouvrés; matières à calfeutrer, à étouper et à isoler, tuyaux flexibles non métalliques. Cuir et imitations du cuir, produits en ces matières non compris dans d'autres classes; peaux d'animaux; malles et valises; parapluies, parasols et cannes; fouets et sellerie. Matériaux de construction non métalliques; tuyaux rigides non métalliques pour la construction; asphalte, poix et bitume; constructions transportables non métalliques; monuments non métalliques. Meubles, glaces (miroirs), cadres; produits, non compris dans d'autres classes, en bois, liège, roseau, jonc, osier, corne, os, ivoire, baleine, écaille, ambre, nacre, écume de mer, succédanés de toutes ces matières ou en matières plastiques. Ustensiles et récipients pour le ménage ou la cuisine; ni en métaux précieux, ni en plaque, peignes et éponges; brosses (à l'exception des pinceaux); matériaux pour la brosse; matériel de nettoyage; paille de fer; verre brut ou mi-ouvré (à l'exception du verre de construction); verrerie, porcelaine et faïence non comprises dans d'autres

classes. Cordes, ficelles, filets, tentes, bâches, voiles, sacs (non compris dans d'autres classes); matières de rembourrage (à l'exception du caoutchouc ou des matières plastiques); matières textiles fibreuses brutes. Fils à usage textile. Tissus et produits textiles non compris dans d'autres classes; couvertures de lit et de table. Vêtements, chaussures, chapellerie. Dentelles et broderies, rubans et lacets; boutons, crochets et œillets, épingles et aiguilles; fleurs artificielles. Tapis, paillasons, nattes, linoleum et autres revêtements de sols; tentures murales non en matières textiles. Jeux, jouets; articles de gymnastique et de sport non compris dans d'autres classes; décorations pour arbres de Noël. Viande, poisson, volaille et gibier; extraits de viande; fruits et légumes conservés, congelés, sèches et cuits; gelées, confitures, compotes; œufs, lait et produits laitiers; huiles et graisses comestibles. Café, thé, cacao, sucre, riz, tapioca, sagou, succédanés du café; farines et préparations faites de céréales, pain, pâtisserie et confiserie, glaces comestibles; miel, sirop de mélasse; levure, poudre pour faire lever; sel, moutarde; vinaigre, sauces (condiments); épices; glace à rafraîchir. Produits agricoles, horticoles, forestiers et graines, non compris dans d'autres classes; animaux vivants; fruits et légumes frais; semences, plantes et fleurs naturelles; aliments pour les animaux; malt. Bières; eaux minérales et gazeuses et autres boissons non alcooliques; boissons de fruits et jus de fruits; sirops et autres préparations pour faire des boissons. Boissons alcooliques (à l'exception des bières). Tabac; articles pour fumeurs; allumettes. Publicité; gestion des affaires commerciales; administration commerciale; travaux de bureau. Assurances; affaires financières; affaires monétaires; affaires immobilières. Construction; réparation; services d'installation. Télécommunications. Transport; emballage et entreposage de marchandises; organisation de voyages. Traitement de matériaux. Éducation; formation; divertissement; activités sportives et culturelles. Services scientifiques et technologiques ainsi que services de recherches et de conception y relatifs; services d'analyses et de recherches industrielles; conception et développement d'ordinateurs et de logiciels. Services de restauration (alimentation); hébergement temporaire. Services médicaux; services vétérinaires; soins d'hygiène et de beauté pour êtres humains ou pour animaux; services d'agriculture, d'horticulture et de sylviculture. Services personnels et sociaux rendus par des tiers destinés à satisfaire les besoins des individus; services de sécurité pour la protection des biens et des individus.

(111) 88557

(151) 05 Avril 2012

(210) 121214

(732) RHODIA.

Société Anonyme

110, Esplanade Charles de Gaulle, Immeuble
Cœur Défense, Tour A, 92400 Courbevoie
FRANCE.

(740) Maître Dj. Boukrami

RHODIANTAL

(511) 1.

Produits chimiques destinés à l'industrie ; substances chimiques contenant de la vanilline destinées à la fabrication de parfums, des cosmétiques et industries des additifs.

(300) U.E., le 11 Octobre 2011, N° 010364966

(111) 88558 (151) 19 Avril 2012

(210) 121400

(732) GLAXO GROUP LIMITED.
Glaxo Wellcome House, Berkeley Avenue,
Greenford, Middlesex, UB6 0NN
ANGLETERRE.

(740) Maître Dj. Boukrami

ENO

(511) 5.

Produits pharmaceutiques et vétérinaires; produits hygiéniques pour la médecine; aliments et substances diététiques à usage médical ou vétérinaire, aliments pour bébés; compléments alimentaires pour êtres humains et animaux; emplâtres, matériel pour pansements; matières pour plomber les dents et pour empreintes dentaires; désinfectants; produits pour la destruction d'animaux nuisibles; fongicides, herbicides.

(111) 88559 (151) 19 Avril 2012

(210) 121411

(732) AVENTIS PHARMA S.A.
20, Avenue Raymond Aron,
92160 Antony
FRANCE.

(740) Maître N.E. Djelliout

CODOLIPRANE

(511) 5.

Produits pharmaceutiques.

(111) 88560 (151) 23 Avril 2012

(210) 121439

(732) Monsieur MOULA Mustapha
Zone Industrielle Ben Boulaid,
Blida 09000
ALGERIE.

(740) Maître M.N. Hacini



(511) 3.

Parfumerie, cosmétique.

(111) 88561 (151) 23 Avril 2012

(210) 121440

(732) Monsieur MOULA Mustapha
Zone Industrielle Ben Boulaid,
Blida 09000
ALGERIE.

(740) Maître M.N. Hacini



(511) 3.

Parfumerie, cosmétique.

(111) 88562 (151) 03 Mai 2012

(210) 121594

(732) HI MARK INTERNATIONAL LIMITED.
Morley Carr Rd. Low Moor,
Bd 12 Orw Bradford, West Yorkshire
ROYAUME-UNI.

(740) Maître S. Hadjadj

ecowellness

(511) 28.

Articles de gymnastique et de sport (autres que les vêtements); machines et appareils, tous destinés aux exercices physiques; appareils d'exercice physique; appareils de culturisme; appareils de musculation; extenseurs pour développer les pectoraux; équipement d'entraînement aux poids; gants pour le sport et loisirs; tapis de course, bancs et marchepieds d'exercice, tout en tant qu'appareils d'exercice physique; bicyclettes d'exercice; rameurs; parties et garnitures des produits précités.

(111) 88563 (151) 21 Mai 2012

(210) 121776

(732) INDUSTRIAS QUIMICAS DEL VALLES, S.A.
Avda. Rafael Casanova, 81,
08100 Mollet del Vallès, Barcelone
ESPAGNE.

(740) Maître S. Hadjadj

CURENOX

(511) 5.

Produits pharmaceutiques et vétérinaires; produits hygiéniques pour la médecine; substances diététiques à usage médical ou vétérinaire, aliments pour bébés; emplâtres, matériel pour pansements; matières pour plomber les dents et pour empreintes dentaires; désinfectants; produits pour la destruction d'animaux nuisibles; fongicides, herbicides.

(111) 88564 (151) 05 Juin 2012

(210) 121975

(732) AVRUPA TEKSTIL IC VE DIS TICARET
LIMITED SIRKETI.
Alt Kaynarca E-5 N° : 46-48 K :7 Pendik,
Istanbul
TURQUIE.

(740) Maître S. Hadjadj

miorre

(511) 25, 35.

Vêtements, chaussures, chapellerie. Publicité; gestion des affaires commerciales; administration commerciale; travaux de bureau; regroupement pour des tiers, des vêtements, chaussures, chapellerie (autre que leur transport), permettant à la clientèle de les voir et de les acheter commodément; passation de commandes et gestion de facturation, y compris dans le cadre du commerce électronique.

(111) 88565

(151) 06 Juin 2012

(210) 122000

(732) SCM VENTURES AB.
SE- 105 18, Stockholm
SUÈDE.

(740) Maître Maya SATOR

HadiHiya

(511) 16, 35.

Papier, carton et produits en ces matières, non compris dans d'autres classes; produits de l'imprimerie; articles pour reliures; photographies; papeterie; adhésifs (matières collantes) pour la papeterie ou le ménage; matériel pour les artistes; pinceaux; machines à écrire et articles de bureau (à l'exception des meubles); matériel d'instruction ou d'enseignement (à l'exception des appareils); matières plastiques pour l'emballage (non comprises dans d'autres classes); caractères d'imprimerie; clichés. Publicité; gestion des affaires commerciales; administration commerciale; travaux de bureau.

(111) 88566

(151) 19 Mai 2013

(210) 131867

(732) Monsieur HAROUS Abedlkrim
Route de Taxlent, N'Gaous, Batna
ALGERIE.

Harous

هَارُوس

(511) 29 32.

Pulpe des fruits, triple consentre d'orange et d'abricot.
Boissons non alcoolisés, confiture.

(111) 88567

(151) 01 Septembre 2013

(210) 133233

(732) Monsieur BOUGUETTAYA Boubaker
Kouinine, El Oued
ALGERIE.



(511) 30.

Farines et préparations faites de céréales; sucre, miel,
sirop de mélasse; levure, épices.

(111) 88568

(151) 10 Septembre 2013

(210) 133362

(732) SARL LABORATOIRE BEKER.
Cité Aissat Idir, Villa 2,
Dar El Beida 16100, Alger
ALGERIE.



(511) 5.

Produit pharmaceutique à usage humain (anti-
hypertenseur).

(111) 88569

(151) 29 Octobre 2013

(210) 134041

(732) SARL LABORATOIRE BEKER.

Cité Aissat Idir, Villa 2,
Dar El Beida 16100, Alger
ALGERIE.

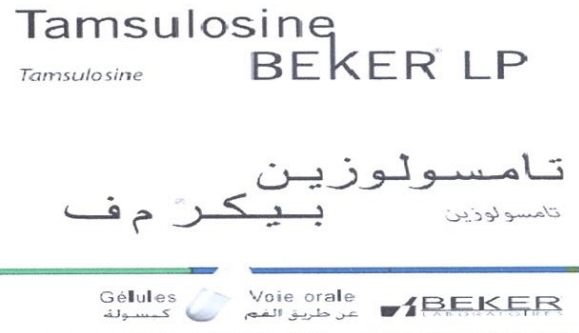

(511) 5.

Produit pharmaceutique à usage humain (traitement de
l'hypertrophie de la prostate).

(111) 88570

(151) 06 Novembre 2013

(210) 134116

(732) ÇAĞLA ÇIKOLATA SANAYI VE TICARET
LIMITED SIRKETI.

Yeniyali Mah. Doruk Cd. N° 11, Korfez, Kocaeli
TURQUIE.

(740) Maître Dj. Sator

Çağla Camellia

(511) 30.

Cacao, riz, tapioca, sagou, chocolat; farines et
préparations faites de céréales; pain, pâtisserie et
confiserie; glaces comestibles; miel, sirop de mélasse;
levure, poudre pour faire lever; sel; moutarde; vinaigre,
sauces (condiments); épices; glace à rafraîchir.

(111) 88571

(151) 01 Décembre 2013

(210) 134445

(732) SARL LOTUS SAT.

Lotissement 361, Unité O2,
28000 M'Sila
ALGERIE.

(740) Maître A. Bouras

LOTUS LAIT

حليب لوتيس

(511) 29.
Lait et produits laitiers.

(111) 88572 (151) 01 Décembre 2013

(210) 134444

(732) SARL LOTUS SAT.
Lotissement 361, Unité O2,
28000 M'Sila
ALGERIE.

(740) Maître A. Bouras

SOUAMAA LAIT

حليب السوامع

(511) 29.
Lait et produits laitiers.

(111) 88573 (151) 18 Décembre 2013

(210) 134755

(732) SARL LABORATOIRE BEKER.
Cité Aissat Idir, Villa 2,
Dar El Beida 16100, Alger
ALGERIE.



(511) 5.
Produit pharmaceutique à usage humain (anti-angoreux).

(111) 88574 (151) 04 Mars 2014

(210) 140910

(732) HIJOS DE ANTONIO JUAN, S.L.
Une société Espagnole
Cami de la Font, 3
46720 Villalonga, Valencia
ESPAGNE.

(740) Maître Dj. Boukrami



(511) 5, 30.

Aliments pour bébés ; substances diététiques à usage humain ; aliments pour bébés ; boissons pour bébés ; lait pour bébés ; lait en poudre pour bébés ; compléments alimentaires pour bébés ; aliments sans gluten pour bébés. Café, thé, cacao; riz; tapioca et sagou; pain produits de pâtisserie et de confiserie; pâtisserie, gâteaux, brioches, tartes, barres de céréales, farines et préparations faite de céréales, glaces comestibles; miel, sirop de mélasse; levure, poudre pour faire lever; sel; moutarde; vinaigre, sauces (condiments); épices.

(111) 88575 (151) 04 Mars 2014

(210) 140912

(732) THE DOW CHIMICAL COMPANY.
Une société de l'Etat de Delaware
Midland, Michigan 48674
ETATS-UNIS D'AMERIQUE.

(740) Maître Dj. Boukrami

CEFOR

(511) 1.
Résines synthétiques à l'état brut.

(111) 88576 (151) 04 Mars 2014

(210) 140913

(732) HAYAT KIMYA SANAYI ANONIM ŞİRKETİ.
Mahir İz Cad. N°:25 Altunizade,
Üsküdar, İstanbul
TURQUIE.

(740) Maître Dj. Boukrami

FOCUS

(511) 16.
Papier hygiénique, serviettes en papier, boîte à papier de soie, papier de soie, mouchoirs de poche en papier, essuie-mains en papier.

(111) 88577 (151) 11 Mars 2014

(210) 140998

(732) Monsieur BENDJABER Djamel
11, Rue Hamani, Alger
ALGERIE.



(511) 35.
Site de diverses annonces.

(111) 88578 (151) 11 Mars 2014

(210) 140999

(732) Monsieur BENDJABER Djamel
11, Rue Hamani, Alger
ALGERIE.



(511) 35.
Site de diverses annonces.

(111) 88579 (151) 11 Mars 2014

(210) 140100

(732) Monsieur BENDJABER Djamel
11, Rue Hamani, Alger
ALGERIE.



(511) 35.
Site de diverses annonces.

(111) 88580 (151) 11 Mars 2014

(210) 141002

(732) Monsieur BELBECIR Bilel
08, Coopérative Elfatimine, M'sila 28000
ALGERIE.



(511) 35.
Vente de livres, papeterie, revues, magazines, fourniture
de bureau.

(111) 88581 (151) 11 Mars 2014

(210) 141007

(732) ROYAL VIEW LIMITED.
P.O. Box 34521, Dubai
ÉMIRATS ARABES UNIS.

(740) Maître Abu-Ghazaleh Intellectual Property

X3

(511) 34.
Tabac; articles pour fumeurs; allumettes.

(111) 88582 (151) 14 Avril 2014

(210) 141516

(732) CHIMIC-INDUSTRIES
Fabrication de Peinture
Rue Annaba, Zone Industrielle Ben Arous 2013,
BP 291
TUNISIE.

(740) Maître A. Bouras



(511) 2.
Apprets (couleurs), vernis, laques, colles, préservatifs
contre la rouille et contre la détérioration du bois,
mastics.

(111) 88583 (151) 14 Avril 2014

(210) 141532

(732) TOTAL SA.
2 Place Jean Milier, La Défense 6,
92400 Courbevoie
FRANCE.

(740) Maître Dj. Boukrami



(511) 4, 35, 36, 37, 39.

Pétrole (brut ou raffiné); combustibles liquides, solides et gazeux ; carburants et biocarburants ; gaz de pétrole liquéfié ; lubrifiants ; huiles et graisses industrielles ; additifs non chimiques pour carburants, combustibles et lubrifiants. Services de publicité et d'informations commerciales ; services de promotion des ventes notamment par le biais d'une carte de fidélité permettant le cumul de point et l'obtention de remises, de cadeaux et de chèques-cadeaux, services de diffusion et de distribution de matériels publicitaires (tracts, imprimés, prospectus, échantillons) ; courrier publicitaire électronique ; services d'offres promotionnelles ; organisation et gestion d'opérations commerciales de fidélisation de clientèle ; organisation d'expositions ou de manifestations à buts commerciaux ou de publicité ; gestion de fichiers, de banques et de bases de données dans le domaine pétrolier ; gestion administrative d'achats de produits et/ou de services en ligne sur le réseau Internet ; informations d'affaires. Services de financement et de crédit ; services de cartes de prépaiement et de paiement ; services de cartes de crédit et de débit y compris services financiers y afférents, transfert électronique de fonds ; émission de chèques carburants et de chèques-cadeaux ; services de portemonnaie électronique. Stations-service ; entretien, lavage et réparation de véhicules et de pièces de véhicules ; services de vidange automobile ; graissage ; lubrification ; mise au point des moteurs ; gonflage, réparation et montage de pneus ; assistance en cas de panne de véhicules (réparation). Location de véhicules ; assistance en cas de panne de véhicules (remorquage).

(111) 88584 (151) 14 Avril 2014

(210) 141535

(732) Monsieur AZZI Abdelhalim
43, Chemin des Cretes, Hydra,
Alger 16000
ALGERIE.

S.I.S .L.A
Salon International
Des Sports et Des Loisirs
En Algerie

(511) 41.

Organisation d'expositions à buts culturels éducatifs.

(111) 88585

(151) 15 Avril 2014

(210) 141550

(732) SARL CIRTA BISCUITS.
ZEA N° 33, BP 521, Sétif 19000
ALGERIE.



(511) 30.

Biscuit.

(111) 88586

(151) 15 Avril 2014

(210) 141551

(732) Monsieur HADID Djilali
Production d'eau minérale et boissons diverses
non alcoolisées
Local N° 01 et 02, Lotissement Lougar,
Lot N° 97, Tizi-Ouzou
ALGERIE.

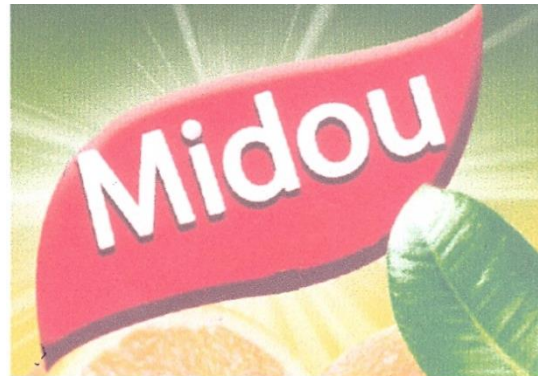

(511) 32.

Eaux minérales et gazeuses ; boissons à base de fruits et jus de fruits; sirops et autres préparations pour faire des boissons.

(111) 88587

(151) 16 Avril 2014

(210) 141563

(732) SPA COMPTOIR DU MAGHREB
Zone d'Activité Route de la Salamandre,
Mazagrane 27120, Mostaganem
ALGERIE.

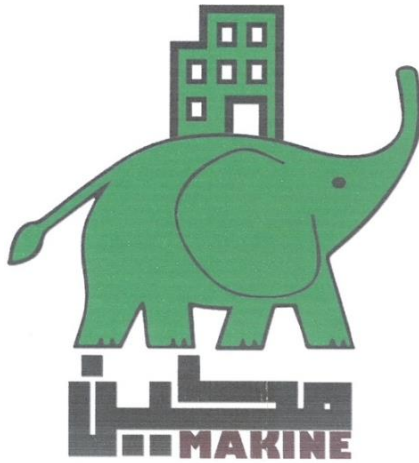

(511) 39.
Conditionnement du ciment.

(111) 88588 (151) 16 Avril 2014

(210) 141580

(732) SARL HYSA
N° 107, Zone Industrielle, Sidi Bel-Abbès 22000
ALGERIE.

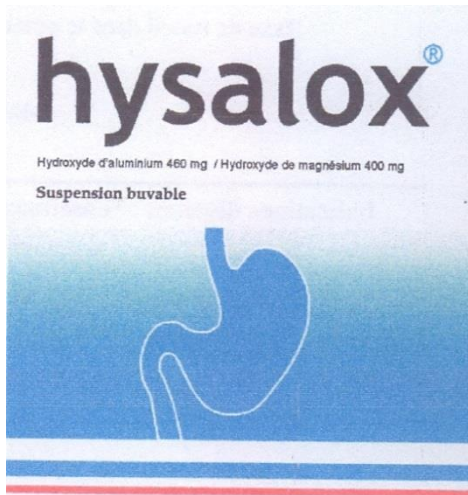

(511) 5.
Produit pharmaceutique.

(111) 88589 (151) 16 Avril 2014

(210) 141564

(732) INTERNATIONAL CENTRE FOR SPORT
SECURITY.
P.O. Box 64163, Doha
QATAR.

(740) Maître Abu-Ghazaleh Intellectual Property



(511) 35, 41, 45.

Publicité; gestion commerciale; administration commerciale; travaux de bureau, services d'assistance et d'information. Éducation; formation; divertissement; manifestations sportives et culturelles. Services juridiques; services de sécurité pour la protection des biens et des personnes; services personnels et sociaux pour répondre aux besoins des personnes.

(111) 88590 (151) 09 Février 2014

(210) 140519

(732) Monsieur CHERFAOUI Merouane
04 Groupe Krim Belkacem, Dar El Beida,
Alger
ALGERIE.

(740) Maître N.E. Djelliout

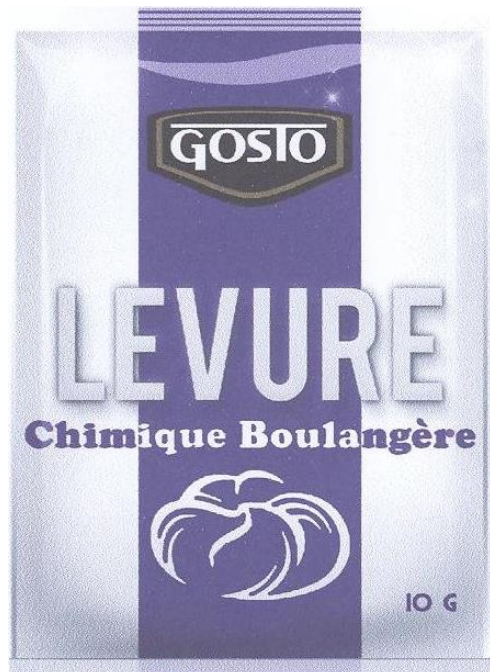

(511) 30.
Levure, poudre pour faire lever.

(111) 88591 (151) 27 Mars 2013

(210) 131213

(732) Monsieur TOUATI Abdelhamid
Baraki Est, N° 283, Alger
ALGERIE.

(740) Maître N.E. Djelliout

FLAMINGO

(511) 30.
Café.

(111) 88592 (151) 28 Mars 2013

(210) 131251

(732) SARL KAMER EL CHARK COMMERCE
GENERAL.
Route Wilaya 115, Lot N° 03, Local 01,
Baraki, Alger
ALGERIE.

(740) Maître Z. Mouaz

SPAZYA

(511) 3, 32.

Tous produits de parfumerie et de beauté, fards, teintures, colorants, lotion pour cheveux et barbes, produits pour la décoration des cheveux, shampooings, produits pour les soins, la beauté et l'entretien de la chevelure, produits pour l'ondulation et la mise en plis des cheveux, gel pour cheveux, laques et fixatifs pour la cheveux, préparations pour raviver le couleur des cheveux, Préparations pour blanchir et autres substances pour lessiver; préparations pour nettoyer, polir, dégraisser et abraser; savons; huiles essentielles, produits de beauté, masque de beauté, cosmétiques, gel de bain et de douche, mousses pour le bain et la douche, eau de toilette, eau de cologne, lotions, lait, huiles, poudres et crèmes cosmétiques pour soigner et nettoyer la peau, le corps, les mains et les pieds, parfums, déodorants à usage personnel, produits de toilette contre la transpiration ; talc à usage cosmétique ; préparations avant-rasage et après-rasage, crème à raser, mousse à raser, gel de rasage, huiles à raser et mousse de rasage ; cosmétiques solaires, préparation cosmétiques de protection de la peau contre les effets nocifs du soleil, produits cosmétiques contre les coups de soleil, vernis à ongles, poudres pour le maquillage, produits de maquillage, dentifrices. Eaux minérales et gazeuses et autres boissons ; boissons à base de fruits et jus de fruits; sirops et autres préparations pour faire des boissons ; boissons aux jus de légumes ; boissons à base de petit-lait, limonades, sodas, sirops pour limonades.

(111) 88593 (151) 30 Avril 2013

(210) 131644

(732) THE BENTLEY TEA COMPANY LIMITED.
3rd Floor, 12 Gough Square,
London EC4A 3DW
ROYAUME-UNI.

(740) Maître Dj. Boukrami



BENTLEYS

(511) 30.

Thé et sachets de thé ; café et succédanés du café.

(111) 88594 (151) 30 Avril 2013

(210) 131645

(732) THE BENTLEY TEA COMPANY LIMITED.
3rd Floor, 12 Gough Square,
London EC4A 3DW
ROYAUME-UNI.

(740) Maître Dj. Boukrami



(511) 30.

Thé et sachets de thé ; café et succédanés du café.

(111) 88595 (151) 06 Mai 2013

(210) 131722

(732) CORPORACION METALURGICA CATALANA,
S.L.
Ctra. C-17, Km. 73,5,
08509 Masies de Voltrega, Barcelona
SPAIN.

(740) Maître N.E. Djelliout

LAFARGA 
yourcoppersolutions

(511) 35.

Import et export et vente au détail et en gros dans les boutiques et via internet de métaux communs et leurs

alliages, produits de métaux communs à base de cuivre, cuivre brut ou mi-ouvré, fil de cuivre, anneaux de cuivre, matériaux de construction métalliques, tubes de cuivre, câbles de cuivre, fils et câbles non électriques en métaux communs et produits en métaux communs à base de cuivre pour application dans les chemins de fer ; aide à la direction des affaires ; aide à la direction des affaires en relation avec les émissions de franchise ; promotion des ventes (pour des tiers) ; organisation et foires à buts commerciaux ou de publicité ; administration commerciale ; publicité ; agences et représentations exclusives ; gestion des affaires commerciales ; distribution de matériel publicitaire (tracts, prospectus, imprimés, échantillons).

(111) 88596 (151) 12 Juin 2013

(210) 132211

(732) SARL HAFIZ LIMONADERIE.
Route Nationale N°5, Hai Benadjel, Lot 11,
Boudouaou, Boumerdes
ALGERIE.

BOISSON

A'FIZZ

(511) 32.
Boissons gazeuses.

(111) 88597 (151) 03 Juillet 2013

(210) 132533

(732) Madame HIHI Narjes
94, Boulevard Krim Belkacem,
Telemly, Alger
ALGERIE.

HACHAR
MAT
Anti-Fourmis

(511) 5.
Insecticide.

(111) 88598 (151) 24 Juillet 2013

(210) 132802

(732) SANOFI.
54, Rue la Boétie,
75008 Paris
FRANCE.

(740) Maître N.E. Djellouit

RHINAPHYTO

(511) 5.
Produits pharmaceutiques contre la toux et les affections
ORL, désinfectants, produits pharmaceutiques contre les
allergies.

(111) 88599 (151) 29 Septembre 2013

(210) 133621

(732) SARL BOULANGERIE INDUSTRIELLE EL-
NEAMA.
Village Laazib, BP 78,
Oued Ghir, Béjaia
ALGERIE.



(511) 30.
Pain de mie, pain brioche, pain panini, pain hamburger,
mini pain, pain baguette, pain sandwich, croissant, mini
croissant, mini hamburger, petit pain au chocolat,
croque, pain complet, madeleine et brioche.

(111) 88600 (151) 01 Décembre 2013

(210) 134449

(732) Mr. Mohammad Maher Hajj Weiss Alsabbagh
Buzourieh, Souk Alselah, Damascus
SYRIE.

(740) Maître Abu-Ghazaleh Intellectual Property



(511) 28, 35, 38.

Jeux, jouets; articles de gymnastique et de sport non compris dans d'autres classes; décorations pour arbres de Noël. Publicité; gestion des affaires commerciales; administration commerciale; travaux de bureau. Télécommunications.

(111) 88601 (151) 02 Février 2014

(210) 140408

(732) Monsieur BENNAIDJA Samir
11, Rue Tayeb Bouden, Cité 432 Logements,
El-Eulma, Sétif
ALGERIE.



(511) 29, 30, 31.

Pollen préparé pour l'alimentation. Miel. Pollen (matière première).

(111) 88602 (151) 08 Janvier 2014

(210) 140059

(732) SARL SPOCAA.
Zone Industrielle, Lot 102,
16309 Oued-Smar, Alger
ALGERIE.

PIRATE

(511) 30.
Confiserie.

(111) 88603 (151) 12 Janvier 2014

(210) 140112

(732) İSTİKBAL MOBİLYA SANAYİ VE TİCARET ANONİM ŞİRKETİ.
1, Organize Sanayi Bölgesi, 8 Cadde N° 60/A,
38070 Melikgazi, Kayseri
TURQUIE.

(740) Maître Dj. Boukrami



(511) 20, 24, 27, 35.

Meubles, miroirs, cadres; produits (non compris dans d'autres classes) en bois, liège, roseau, jonc, osier, corne, os, ivoire, baleine, écaille, ambre, nacre, écume de mer, succédanés de toutes ces matières ou en matières plastiques, meubles métalliques et meubles de camping; matériel de couchage, à savoir matelas, matelas à ressorts, oreillers et sacs de couchage; glaces et miroirs d'ameublement ou de toilette; plaques d'immatriculation non métalliques; boîtes aux lettres ni en métal ni en maçonnerie. Tissus et produits textiles non compris dans d'autres classes; couvertures de lit et de table. Tapis, paillasons, nattes, linoléum et autres revêtements de sols; tentures murales non en matières textiles. Publicité; gestion des affaires commerciales; administration commerciale; travaux de bureau; regroupement pour le compte de tiers de produits divers à l'exception de leur transport, permettant aux clients de voir et d'acheter commodément ces produits, à savoir meubles, miroirs, cadres pour images et peinture, produits en bois, cire, liège, roseau, jonc, osier, corne, os, ivoire, baleine, écaille, ambre, nacre, écume de mer, succédanés de toutes ces matières et en matières plastiques et en gypse, à savoir raccords non-métalliques pour meubles, parties de meubles, éléments d'assemblage pour étagères, housses de meubles ajustées autres qu'en tissu, coulisses de tiroirs, roulettes de meubles, meubles-classeurs, bureaux pour l'écriture et le dessin, établis de travail, rideaux de bambou, stores de fenêtre, stores roulants, rideaux bambou en bandes, rideaux de perles à usage décoratifs, rails pour rideaux, anneaux de rideaux, crochets de rideaux, barres de rideaux, panneaux muraux décoratifs non en matières textiles, meubles métalliques et meuble de camping, à savoir lits de camping, lits gonflables, matériel de couchage, à savoir matelas, matelas à ressorts, oreillers et sacs de couchage, glaces sous forme de miroirs, tissus et produits textiles, à savoir rideaux, rideaux de douche, linge de maison, draps de lit, piqué (tissus), taies d'oreillers, couettes, housses de couettes, housses de fauteuil non ajustés, napperons non ajustés pour tables base, couvre-lits, couvre-lits en fibres, couvertures de

lit, tentures murales en matières textiles, essuie-mains et serviettes de toilette, serviettes de bain, textiles tissés ou non tissés pour meubles, couvertures de lit, nappes en tissu, tapis, nattes, paillasons, tapis d'entrée, revêtements de sols en matières synthétiques, à savoir toiles cirées, gazon artificiel, linoléum et autres revêtements de sols, tentures murales non en matières textiles, tapis de gymnastique, matelas de lutte, tentures murales non en matières textiles et papiers peints.

(111) 88604 (151) 29 Janvier 2014

(210) 140362

(732) Madame ARRAR Imane
70, Rue Pierre Boudou,
92600 Asnières
FRANCE.

(740) Maître Dj. Sator



(511) 25.
Vêtements pour femme ; vêtements de type traditionnel pour femme, lingerie pour femme, accessoires pour femme.

(111) 88605 (151) 30 Janvier 2014

(210) 140395

(732) ECHO TRADING & INDUSTRIAL CO. FIESTA GROUP SARL.
Al Salam Building, Adnan Al Hakim Street,
Near The Nigerian Embassy, Jnah, Beirut
LIBAN.

(740) Maître Abu-Ghazaleh Intellectual Property



(511) 28, 35, 41.
Jeux, jouets et ballons. Services de vente en gros et au détail. Services de divertissement, spectacles de feux d'artifices, activités sportives et culturelles.

(111) 88606 (151) 03 Février 2014

(210) 140429

(732) SARL LABORATOIRE G.P.A.
Division Production
Route de la Gare, Zone Industrielle Réghaia,
Alger
ALGERIE.



(511) 5.
Produit pharmaceutique antihémétique : antinauséeux, antivomitif.

(111) 88607 (151) 03 Février 2014

(210) 140433

(732) M^{me} BOUKERZAZA Nesrine éps BERGUELLAH
Rue l'Armi de la Libération Nationale,
BP N° 56, Teleghma, Mila
ALGERIE.



(511) 30, 32.
Café, thé, cacao et succédanés du café; riz; tapioca et sagou; farines et préparations faites de céréales; pain, pâtisserie et confiserie; glaces comestibles; sucre, miel, sirop de mélasse; levure, poudre pour faire lever; sel; moutarde; vinaigre, sauces (condiments); épices; glace à rafraîchir. Eaux minérales et gazeuses et autres boissons sans alcool; boissons à base de fruits et jus de fruits; sirops et autres préparations pour faire des boissons.

(111) 88608 (151) 05 Février 2014

(210) 140478

(732) AMGEN INC.
One Amgen Center Drive, Thousand Oaks,
California 91320-1799
ETATS-UNIS D'AMERIQUE.

(740) Maître Abu-Ghazaleh Intellectual Property

ELUCIAM

(511) 5.
Préparations pharmaceutiques.

(300) US, le 24 Janvier 2014, N° 86174517

(111) 88609 (151) 17 Mars 2014

(210) 141083

(732) SNTA SPA.
40, Rue Hocine Noureddine,
Belouizdad, Alger
ALGERIE.

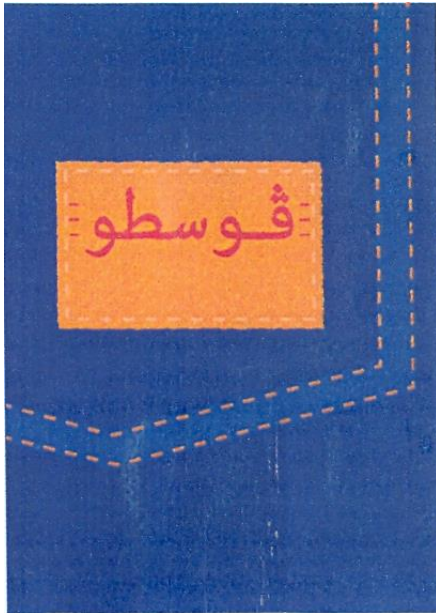

(511) 34.
Cigarettes.

(111) 88610 (151) 07 Mai 2014

(210) 141876

(732) ABB VIE BIOTECHNOLOGY LTD.
Clarendon House, 2 Church Street,
Hamilton HM 11
BERMUDES.

(740) Maître Maya SATOR



(511) 5, 16, 44.

Préparations pharmaceutiques. Prospectus, brochures bulletins d'information et livres concernant des sujets sur les produits de santé. Fourniture d'informations médicales, notamment, informations concernant des affections médicales, des traitements et des produits à des patients et des professionnels de la santé; consultation médicale, notamment, fourniture de conseils à des professionnels de la santé concernant des affections médicales et des traitements.

(300) US, le 20 Novembre 2013, N° 86/124.190

(111) 88611 (151) 29 Mai 2014

(210) 142175

(732) VOESTALPINE EDELSTAHL GMBH.
Modecenterstrasse 14/A/3,
A-1030 Vienna
AUTRICHE.

(740) Maître M.A. Badri



(511) 1, 6, 7, 9.

préparations pour la trempe et la soudure des métaux; fondants pour la soudure; fondants de brasage tendre, poudres non métalliques pour la soudure et le brasage; préparations chimiques pour la soudure et le brasage; spray contre les projections de soudure (produits chimiques). Métaux communs et leurs alliages; matériaux de construction métalliques; constructions transportables métalliques; matériaux pour les voies ferrées métalliques; câbles et fils métalliques (non à usage électriques); quincaillerie et petite quincaillerie métalliques; tuyaux métalliques; produits métalliques non compris dans d'autres classes; fils, bandes et baguettes métalliques destinés au soudage; fils pour soudage à l'arc avec électrode fourrée; baquettes métalliques pour soudure à l'arc avec électrode fourrée pour revêtement; poudre métallique destinés au soudage; articles de soudure, à savoir fils métalliques pour la soudure; fils métalliques pour le brasage;

matières auxiliaires pour le soudage, à savoir barres et alliages métalliques ; bâtons de soudage en métal. Appareils de soudage ; électrodes pour la soudure ; électrodes de fusion pour soudage à l'arc ; électrodes métalliques (articles de soudure) machines à souder, composants de machines à souder ; machines à couper et à trancher pour autant qu'ils soient compris dans la classe 7. Casques de sécurité pour soudeurs ; vêtement de protection pour soudeurs ; lunettes de sécurité ; masques de protection pour soudeurs ; gants de sécurité ; appareils de mesurage pour l'examen et le contrôle de soudage ; fils électriques pour électrodes de soudage.

(111) 88612 (151) 12 Juin 2014

(210) 142412

(732) BRIDGESTONE CORPORATION.
Une société organisée et existante sous les lois du Japon
1-1, Kyobashi 3-chome, Chuo-ku, Tokyo
JAPON.

(740) Maître Dj. Boukrami

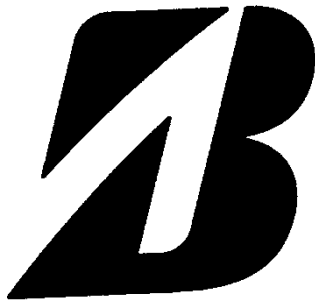

(511) 7, 12, 17, 19, 25, 28, 35, 37.

Chenilles en caoutchouc à utiliser avec des engins agricoles à chenilles; chenilles en caoutchouc à utiliser avec des engins miniers à chenilles; chenilles en caoutchouc à utiliser avec des machines de construction et de manutention de marchandises à chenilles; bandes de caoutchouc destinées à être fixées sur les patins de chenilles métalliques; courroies de transporteurs; courroies de transmission; transporteurs à courroie; freins ; machines et appareils de construction ; flexibles hydrauliques, non métalliques, en tant que parties de machines; tuyaux non métalliques pour la transmission de puissance hydraulique dans des machines; supports pneumatiques ; supports pneumatiques pour rouleaux d'enroulement ; berceaux de moteurs ; ressorts en caoutchouc pour systèmes de suspension autres que pour véhicules. Automobiles, ainsi que leurs parties et garnitures; pneus; pneus rechapés; chambres à air; roues; bandes de rechapage pour le rechapage des pneus; pièces adhésives en caoutchouc pour la réparation de chambres à air ou pneus; jantes et enjoliveurs pour roues de véhicule; bandes de roulement

préformées; deux-roues à moteur ainsi que leurs parties et garnitures ; bicyclettes ainsi que leurs parties et garnitures; bicyclettes électriques ainsi que leurs parties et garnitures; aéronefs ainsi que leurs parties et garnitures; amortisseurs (pour véhicules terrestres); ressorts pneumatiques pour véhicules terrestres; connecteurs ou accouplements d'arbre (pour véhicules terrestres); pare-battages pour navires (dispositifs de protection latérale pour bateaux); coussins de sièges pour véhicules; ressorts pneumatiques pour wagons de chemin de fer; pare-chocs de véhicules; amortisseurs de suspension pour véhicules; ressorts de suspension pour véhicules; valves de pneumatiques; flexibles hydrauliques non métalliques à utiliser dans les véhicules; fils en métal, nappes tramées, formation de moulures, ressorts et fibres à utiliser dans les pneus pour aéronefs, véhicules et motocyclettes; moules de pneus; pneus pour engins de terrassement. Caoutchouc ; récipients d'emballage en caoutchouc; produits semi-ouvrés en matières plastiques ; feuilles en matières plastiques à utiliser comme couches intermédiaires pour verre feuilleté; flexibles hydrauliques, non métalliques; flexibles en caoutchouc; pellicules en matières plastiques, autres que pour l'emballage; pellicules pour batteries solaires; mousse d'uréthane; membranes imperméables isolantes ; feuilles en matières plastiques recouvertes d'adhésifs pour piles solaires ; matières de rembourrage en caoutchouc ou en matières plastiques pour conteneurs d'expédition ; matériaux d'étanchéité ; appuis d'isolation parasismiques en caoutchouc ; résines séchées aux ultraviolets ; résines thermoplastiques élastomères sous forme de granulés destinées à la fabrication. Tuyaux non métalliques ; appuis d'isolation parasismiques en caoutchouc ; matériaux de construction en caoutchouc pour l'isolation sismique ; matériaux de construction à base de caoutchouc ; matériaux de construction non métalliques; membranes de toiture et membranes d'étanchéité pour toitures; matériaux de construction antisismiques non métalliques; matériaux de construction non métalliques. Vestes coupe-vent; manchettes; chaussures de golf; combinaisons en jersey pour courses de cyclisme; pantalons pour courses de cyclisme; combinaisons de cyclistes; pantalons de golf; vêtements de golf, autres que gants; vestes; pantalons de sport; pantalons; pardessus; manteaux de pluie; maillots de corps; slips; gilets; chemises à col ouvert; polos; cache-col; chaussettes; foulards; gants; gants de cyclisme; fichus; accessoires vestimentaires de protection contre le froid ; cache-nez; couvre-oreilles; casquettes (habillement); visières; souliers. Jouets; voitures miniatures; balles en caoutchouc; maquettes de véhicules; crosses de golf; sacs de golf, avec ou sans roulettes; balles de golf; gants de golf; équipements de golf; sacs de sport conçus de manière à contenir des appareils de sport spécifiques;

raquettes de tennis; balles de tennis ; gants pour courses de cyclisme. Aide à la direction d'entreprises commerciales ou industrielles; services d'informations et de consultations relatifs aux affaires ; services de conseillers dans le domaine de la gestion de l'utilisation d'énergie et de l'efficacité énergétique; services de vente au détail ou en gros d'automobiles, pneus ainsi que parties et garnitures d'automobiles; services de vente au détail ou en gros d'articles de sport; services de vente au détail ou en gros de bicyclettes ainsi que leurs parties et garnitures. Réparation et entretien d'automobiles et de leurs parties; services de réparation et entretien de pneus d'automobiles; services de réparation et entretien de deux-roues à moteur et leurs parties; services de réparation et entretien de bicyclettes et leurs parties; services de réparation et entretien de pneus d'aéronefs; rechapage de pneus; lavage de voitures; location d'appareils de lavage de voitures; travaux de couverture de toits ; services de construction ; services d'installation, entretien, remplacement et réparation de composants de véhicules; services de collecte et d'élimination des pneus usagés.

(111) 88613 (151) 16 Juin 2014

(210) 142487

(732) GULFSTREAM AEROSPACE CORPORATION.
500 Gulfstream Road, Savannah, Georgia 31407
ETATS-UNIS D'AMERIQUE.

(740) Maître Maya SATOR

G700

(511) 12.
Avions.

(111) 88614 (151) 16 Juin 2014

(210) 142488

(732) GULFSTREAM AEROSPACE CORPORATION.
500 Gulfstream Road, Savannah, Georgia 31407
ETATS-UNIS D'AMERIQUE.

(740) Maître Maya SATOR

G600

(511) 12.
Avions.

(111) 88615 (151) 16 Juin 2014

(210) 142489

(732) GULFSTREAM AEROSPACE CORPORATION.
500 Gulfstream Road, Savannah, Georgia 31407
ETATS-UNIS D'AMERIQUE.

(740) Maître Maya SATOR

G500

(511) 12.
Avions.

(111) 88616 (151) 16 Juin 2014

(210) 142490

(732) GULFSTREAM AEROSPACE CORPORATION.
500 Gulfstream Road, Savannah, Georgia 31407
ETATS-UNIS D'AMERIQUE.

(740) Maître Maya SATOR

G400

(511) 12.
Avions.

(111) 88617 (151) 16 Juin 2014

(210) 142492

(732) GULFSTREAM AEROSPACE CORPORATION.
500 Gulfstream Road, Savannah, Georgia 31407
ETATS-UNIS D'AMERIQUE.

(740) Maître Maya SATOR

G200

(511) 12.
Avions.

(111) 88618 (151) 16 Juin 2014

(210) 142493

(732) GULFSTREAM AEROSPACE CORPORATION.
500 Gulfstream Road, Savannah, Georgia 31407
ETATS-UNIS D'AMERIQUE.

(740) Maître Maya SATOR

G100

(511) 12.
Avions.

(111) 88619 (151) 01 Avril 2013

(210) 131299

(732) SARL MAKHLOUFI SHOES.
Lot 74, N° 24, Zone Industrielle Ain-Azel,
Sétif
ALGERIE.



(511) 25.
Chaussures.

(111) 88620 (151) 09 Février 2014

(210) 140522

(732) OPPEL LIGHTING CO., LTD.
RM.411, Building 1, N° 6111,
Longdong Avenue, Pudong New District,
Shanghai
CHINE.

(740) Maître M.A. Badri

OPPLE

(511) 9, 11.

Convertisseurs électriques ; enseignes lumineuses ; transformateurs électriques ; interrupteurs ; redresseurs de courants ; minuteriers (à l'exception de celles pour l'horlogerie) ; tableaux de commande (électricité) ; diodes électroluminescentes (DEL) ; ballasts pour appareils d'éclairage ; prises de courant ; démarreurs pour tubes fluorescents ; panneaux de commutation haute tension ; disjoncteurs ; armoires de distribution (électricité). Ampoules d'éclairage ; ampoules électriques ; lampes électriques ; lampes d'éclairage ; manchons de lampes ; verres de lampes ; tubes à décharges électriques pour l'éclairage ; douilles de lampes électriques ; appareils et installations d'éclairage ; lustres ; lampes de sûreté diffuseurs (éclairage) ; lampadaires ; appareils d'éclairage à diodes électroluminescentes (DEL) ; tubes de lampes fluorescents ; lampions ; tubes lumineux pour l'éclairage ; abat-jour ; porte-abat-jour ; plafonniers ;

lampes de mineurs ; lanternes d'éclairage ; chauffe-eau électrique ; appareils et installations de réfrigération ; ventilateurs (climatisation) ; appareils de ventilation (climatisation) ; ventilateurs aspirants ; installations de climatisation ; appareils et machines pour la purification de l'air ; appareils électriques de chauffage ; installations de chauffe ; chauffe-bains ; installations pour la purification de l'eau ; chauffeuses de poche ; capteurs solaires à conversion thermique (chauffage) ; appareils pour bains ; radiateurs électriques ; allume-gaz.

(111) 88621 (151) 09 Février 2014

(210) 140527

(732) ABB VIE INC.
Une société organisée et existante sous les lois de l'Etat de Delaware, Etats-Unis d'Amérique
1 North Waukegan Road, North Chicago,
Illinois 60064
ETATS-UNIS D'AMÉRIQUE.

(740) Maître Maya SATOR



(511) 5.
Le surfactant pulmonaire.

(111) 88622 (151) 09 Février 2014

(210) 140529

(732) UNILEVER N.V.
Weena 455, 3013 Al Rotterdam
HOLLANDE.

(740) Maître Maya SATOR

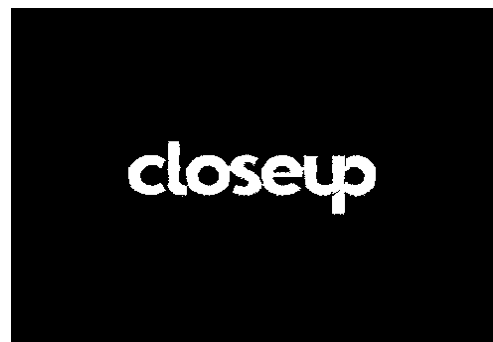

(511) 3, 21.

Dentifrices, bains de bouches non médicamenteux, produits pour polir les dents, poudre dentifrice. Brosses à dents ; ustensiles et articles pour le nettoyage et le soin des dents, de la langue et des gencives ; cure-dents ; supports pour brosse à dents ou cure-dents autres que ceux en métaux précieux ; fil dentaire ; ustensiles pour la toilette.

(111) 88623

(151) 09 Février 2014

(210) 140530

(732) SARL LOUAY ERRACHID IMPORT-EXPORT.
Cité Communal, N° 131,
Ain M'lila, Oum El Bouaghi
ALGERIE.

STITCH

(511) 12.

Vélos, bicyclettes.

(111) 88624

(151) 09 Février 2014

(210) 140531

(732) SARL LOUAY ERRACHID IMPORT-EXPORT.
Cité Communal, N° 131,
Ain M'lila, Oum El Bouaghi
ALGERIE.

DECH

(511) 12.

Vélos, bicyclettes.

(111) 88625

(151) 10 Février 2014

(210) 140534

(732) Monsieur LATRECHE Toufik
22, Rue Rabah Noël, Alger
ALGERIE.

(511) 3, 21.

Brosses. Brosserie.

(111) 88626

(151) 10 Février 2014

(210) 140572

(732) Mr. BENBOUABDALLAH Mohamed Amine
Ex : École Mixte Bendighar Bardadi,
Ain Naadja, Gué de Constantine, Alger
ALGERIE.



(511) 5.

Insecticide.

(111) 88627

(151) 10 Février 2014

(210) 140573

(732) SARL COSMEPAR.
124, Rue de Tripoli, Hussein Dey, Alger
ALGERIE.

L'indiscret

(511) 3.

Eau de toilette.

(111) 88628

(151) 10 Février 2014

(210) 140574

(732) Monsieur TAIRI Azzedine
Cité Rabia Tahar, Batiment M7, N° 631,
Bab Ezzouar, Alger
ALGERIE.



(511) 3, 5.

Huiles à usage cosmétique, crèmes cosmétique, cosmétique, préparations cosmétiques pour lamincissement, produits épilatoires. Aliments diététiques à usage médical.

(111) 88629

(151) 11 Février 2014

(210) 140581

(732) Monsieur BOURAHLI Abdelkader Mounir
58, Cité El Feth, El-Biar, Alger
ALGERIE.



(511) 30.

Pâte alimentaire, biscuiterie, brioche, chapelure, crêpes, petits pains, pains, pâtisserie, pizzas.

(111) 88630

(151) 11 Février 2014

(210) 140582

(732) ALLERGAN, INC.
2525 Dupont Drive, Irvine, CA 92612
ETATS-UNIS D'AMÉRIQUE.

(740) Maître M.A. Badri

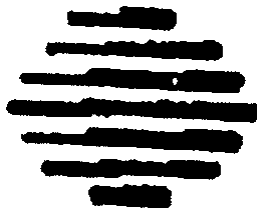

(511) 5, 10.

Produits pharmaceutiques et vétérinaires; produits hygiéniques pour la médecine; aliments et substances diététiques à usage médical ou vétérinaire, aliments pour bébés; compléments alimentaires pour êtres humains et animaux; emplâtres, matériel pour pansements; matières pour plomber les dents et pour empreintes dentaires; désinfectants; produits pour la destruction d'animaux nuisibles; fongicides, herbicides. Appareils et instruments chirurgicaux, médicaux, dentaires et vétérinaires, membres, yeux et dents artificiels; articles orthopédiques; matériel de suture.

(111) 88631

(151) 11 Février 2014

(210) 140584

(732) BIMBO, S.A.

Torres Diagonal Litoral, C/ Josep Pla, 2-B2,
08019 Barcelona
ESPAGNE.

(740) Maître M.A. Badri



(511) 30.

Café, thé, cacao et succédanés du café; riz; tapioca et sagou; farines et préparations faites de céréales; pain, pâtisserie et confiserie; glaces comestibles; sucre, miel, sirop de mélasse; levure, poudre pour faire lever; sel; moutarde; vinaigre, sauces (condiments); épices; glace à rafraîchir.

(111) 88632

(151) 11 Février 2014

(210) 140585

(732) BORJAK URAZOV.
P.O. Box 183827, Dubai
EMIRATS ARABES UNIS.

(740) Maître M.A. Badri



(511) 34.

Cigarettes, cigares, tabc ; articles pour fumeurs ; allumettes.

(111) 88633

(151) 11 Février 2014

(210) 140586

(732) MAGHRABI MOHAMED AALY WA AWLADH
FOOD CO. LLC.
Office 1901, Tower B, Business Central Towers,
Dubai Media City, P.O. Box 33126, Dubai
EMIRATS ARABES UNIS.

(740) Maître M.A. Badri



(511) 43.

Services de fourniture d'aliments et boissons; exploitation de restaurants; services de traiteur.

(111) 88634 (151) 11 Février 2014

(210) 140587

(732) STAR AVIATION SPA.
Route de In Aménas, Hassi Messaoud, Ouargla
ALGERIE.

(740) Maître F. Bennini



(511) 39.

Transport.

(111) 88635 (151) 11 Février 2014

(210) 140588

(732) REDMED SPA.
Route de In Aménas, Hassi Messaoud, Ouargla
ALGERIE.

(740) Maître F. Bennini

**WE THINK
GLOBAL**

(511) 35, 41, 43, 45.

Publicité; gestion des affaires commerciales; administration commerciale; bureaux de placements,

audit d'entreprise. Formation. Services de restauration (alimentation), hébergement temporaire. Services juridiques ; services de sécurité pour la protection des biens et des individus.

(111) 88636 (151) 11 Février 2014

(210) 140590

(732) Monsieur DAHMANI El Moataz Billah Salah
Lotissement 148, Lot N° 103, Zobra,
Ksar El Boukhari, Médéa
ALGERIE.



(511) 9.

Logiciel.

(111) 88637 (151) 12 Février 2014

(210) 140593

(732) DOW AGROSCIENCES LLC.
Une société à responsabilité limitée de l'Etat de
Delaware
9330 Zionsville Road, Indianapolis,
Indiana 46268
ETATS-UNIS D'AMÉRIQUE.

(740) Maître Dj. Boukrami

ISOCLAST

(511) 5.

Insecticides agricoles.

(111) 88638 (151) 12 Février 2014

(210) 140594

(732) MUNDIPHARMA AG.
St. Alban-Rheinweg 74,
CH-4020 Basel
SUISSE.

(740) Maître Dj. Boukrami

REPITHEL

(511) 5.

Préparations et substances pharmaceutiques, à savoir pour désinfectants et antiseptiques.

(111) 88639 (151) 12 Février 2014

(210) 140595

(732) MUNDIPHARMA AG.
St. Alban-Rheinweg 74,
CH-4020 Basel
SUISSE.

(740) Maître Dj. Boukrami

RepiGel

(511) 5.

Préparations et substances pharmaceutiques, à savoir pour désinfectants et antiseptiques.

(111) 88640 (151) 12 Février 2014

(210) 140597

(732) SUMITOMO RUBBER INDUSTRIES, LTD.
Une société organisée et existante sous les lois du Japon
6-9, Wakinohama-cho 3-chome,
Chuo-ku Kobe-shi, Hyogo 651-0072
JAPON.

(740) Maître Dj. Boukrami

SERENGETI

(511) 12.

Pneus pour véhicules.

(111) 88641 (151) 12 Février 2014

(210) 140599

(732) PEPSICO, INC.
Société de l'Etat de Caroline du Nord
700 Anderson Hill Road,
Purchase, NY 10577
ETATS-UNIS D'AMÉRIQUE.

(740) Maître Dj. Boukrami

MOUNTAIN DEW

(511) 32.

Bières; eaux minérales et gazeuses et autres boissons sans alcool; boissons à base de fruits et jus de fruits; sirops et autres préparations pour faire des boissons.

(111) 88642 (151) 12 Février 2014

(210) 140600

(732) PEPSICO, INC.
Société de l'Etat de Caroline du Nord
700 Anderson Hill Road,
Purchase, NY 10577
ETATS-UNIS D'AMÉRIQUE.

(740) Maître Dj. Boukrami



(511) 32.

Bières; eaux minérales et gazeuses et autres boissons sans alcool; boissons à base de fruits et jus de fruits; sirops et autres préparations pour faire des boissons.

(111) 88643 (151) 12 Février 2014

(210) 140601

(732) THE CARTOON NETWORK, INC.
Une Société de l'Etat de Delaware
1050 Techwood Drive, NW
Atlanta, Georgia 30318
ETATS-UNIS D'AMÉRIQUE.

(740) Maître Dj. Boukrami

SMASHKINS

(511) 3, 6, 9, 11, 12, 14, 16, 18, 20, 21, 24, 25, 27, 28, 29, 30, 32, 41.

Huiles de bain, bains moussants, gels pour le bain, préparations pour le bain non à des fins médicales; produits cosmétiques, produits antisolaires, crème pour le corps, lotions et huiles; vernis à ongles, produits scintillants pour les ongles, eaux de Cologne, savons, parfums; shampooings, après-shampooings; poudres corporelles, pâtes dentifrices, produits pour bains de bouche, pastilles à la menthe pour l'haleine; produits hydratants pour les lèvres, crèmes pour les lèvres,

brillants à lèvres, baumes à lèvres, étuis à rouge à lèvres; produits nettoyants pour la peau. Chaînes métalliques pour clés, porte-clés, cadenas; figurines en métaux communs; plaques minéralogiques métalliques. Enregistrements audio et audiovisuels; haut-parleurs audio portatifs, lecteurs de disques compacts, baladeurs, stations d'accueil électroniques, casques à écouteurs, écouteurs, ordinateurs personnels et ordinateurs tablettes, tapis de souris, souris d'ordinateurs, claviers d'ordinateurs, clés USB à mémoire flash, machines de karaoké, talkies-walkies, téléphones, calculatrices, règles, ordinateurs, caméras (photographiques), films (photographiques), aimants décoratifs, cadres photos numériques; casques de protection pour le sport, tubas, masques de natation, lunettes de natation, lunettes, lunettes de soleil, leurs montures et étuis; i fichiers audio, fichiers vidéo, fichiers audiovisuels et fichiers d'images téléchargeables ; logiciels, cartouches de jeux vidéo; logiciels pour jeux vidéo, logiciels téléchargeables pour dispositifs mobiles, cartes mémoire pour machines de jeux vidéo; étuis pour dispositifs électroniques personnels, à savoir téléphones mobiles, ordinateurs portables, ordinateurs tablettes, appareils photographiques numériques, lecteurs audionumériques et lecteurs de livres électroniques" housses de protection, housses pour téléphones mobiles, ordinateurs portables, ordinateurs tablettes, appareils photographiques numériques, lecteurs audionumériques et lecteurs de livres électroniques, façades, cordonnets et breloques pour téléphones mobiles. Lampes d'éclairage, abat-jour, lampes économiques (veilleuses), torches pour l'éclairage et torches, éclairages pour arbres de Noël. Véhicules électriques, bicyclettes, tricycles, trottinettes, karts, véhicules à enfourcher. Horloges, montres et leurs accessoires; boîtes décoratives et conteneurs en métaux précieux; breloques, épinglettes, articles de bijouterie, épingles de parure; porte-clés en métaux précieux. Produits imprimés et articles en papier, à savoir, livres; livres de bandes dessinées, livres de coloriage, magazines, lettres d'information, cahiers d'activités, articles de papeterie, carnets, revues spécialisées, cartes de correspondance, cartes de vœux, cartes de collection, stylos, crayons, crayons à dessin, marqueurs, craie, boîtes de peintures et leurs coffrets; gommes, décalcomanies, autocollants, transferts thermocollants; affiches; couvertures de livres, marque-pages, calendriers, papier cadeau; cotillons en papier et décorations de fête en papier; albums pour photographies, albums, serre-livres, planchettes à pince, dessous de carafes en papier, blocs à dessin, dossiers, cartes, postales, stencils, tableaux magnétiques, tableaux blancs, ardoises, planches à dessin. Malles, valises, sacs de voyage, bourses, sacs de messenger, sacs de sport, ceintures bananes, sacs à dos, porte-documents, sacs fourre-tout, portefeuilles, porte-monnaie, étuis à passeport, parapluies. Meubles; glaces (miroirs), figurines, sculptures; sacs de couchage; cadres fantaisie de plaques d'immatriculation en plastique, cadres; coffres à jouets; mannes; tabourets; mobiles; bavoirs en plastique ; décorations de gâteau en matières plastiques; porte-clés en matières plastiques; coussins de chaises, oreillers et coussins de sièges; transatlantiques (chaises

longues) ; rehausseurs de sièges; chaises hautes; éventails tenus à la main, mobiles à usage décoratif, décorations murales du type sculptures souples, babillards, meubles gonflables. Ustensiles et récipients pour le ménage ou la cuisine; récipients à savon; éponges; balais, , chiffons à poussière, chiffons, gants de ménage; corbeilles à papier; seaux en matières plastiques; rafraîchisseurs à boissons, contenant à eau et à boissons, bacs à glaçons, seaux à glaçons; ouvre-bouteilles; cantines; articles en verre, en céramique et en faïence, y compris articles en verre pour boissons, vaisselle; crémiers et sucriers assortis; tasses pour enfants, baignoires portatives pour bébés; boîtes à biscuits; figurines en céramique, en verre et en porcelaine; cafetières et théières ni électriques ni en métaux précieux; valets de douche; boîtes à thé; moules à gâteaux; dessous-de-verre et dessous-de-bouteille en plastique; récipients isothermes pour aliments ou boissons; boîtes à casse-croûte; emporte-pièces; bouteilles d'eau en plastique vendues vides; pelles à pâtisseries; pots; bouteilles isolantes; gants de jardinage; assiettes et gobelets en carton; peignes, brosses, brosses à cheveux, brosses à dents; salières et poivriers; porte-serviettes. assiettes, bols, tasses en matières plastiques; bocaux; tirelire non métalliques; articles décoratifs et objets d'art en verre, en porcelaine ou en faïence; crochets et poignées de tiroir, ainsi que poignées et boutons en porcelaine; carillons éoliens; vases; pots à fleurs; nécessaires pour pique-niques. Articles en textile, à savoir nappes, serviettes, sets de table individuels, maniques de cuisine, fanions en tissu; linge de bain; linge de lit; baldaquins; housses pour coussins; moustiquaires ; linge de cuisine; maniques pour barbecue, maniques pour le four; chemins de table en tissu, sous-verres en tissu; mouchoirs; serviettes de golf. Vêtements pour hommes, femmes et enfants, à savoir chemises, tabliers, tenues de jogging, pantalons, shorts, débardeurs, bavoirs en tissu, jupes, corsages, robes, bretelles, chandails, vestes, manteaux, combinaisons d'hiver, cravates, peignoirs, chapeaux, visières, ceintures, foulards, pyjamas, sous-vêtements, bottes, chaussures, baskets, sandales, chaussons de bébés, chaussons-chaussettes, maillots de bain; costumes et masques d'Halloween. Tapis, carpettes, nattes et tentures murales. Jouets et articles de sport comprenant des jeux et des jouets; figurines d'action et leurs accessoires; peluches, ballons, jouets pour le bain, jouets arroseurs à presser, jouets gonflables, bulles de savon (jouets) ; jouets à enfourcher, véhicules jouets, poupées, accessoires de poupées, vêtements de poupées; jeux de cartes, cartes à jouer, jeux de société, puzzles; blocs de construction (jouets); batteries de cuisine (jouets) ; banques (jouets) ; cerfs-volants; disques volants; planches à roulettes, patins à glace, patins à roulettes, patins à roulettes en ligne; balles, battes, gants pour batteurs; flotteurs pour la natation à usage récréatif, dispositifs de flottaison sous forme de planches aquatiques à usage récréatif, planches de surf, planches de natation à usage récréatif, palmes de natation; masques en papier pour le visage; chapeaux de cotillon en papier, pifiatas ; ornements pour arbres de Noël; sièges-poires; modules de commande pour consoles de

jeu, appareils de jeu électroniques de poche, machines de jeux de type flipper; manettes de jeux informatiques et jeux vidéo, tables d'activités pour enfants. Viande, poisson, volaille et gibier; extraits de viande; fruits et légumes conservés, séchés et cuits; œufs; fruits en conserve; gelées; confitures; compotes de pommes; en-cas aux fruits confits, en-cas à base de fruits secs, en-cas à base de fruits et de soja; chips de légumes; chips de fruits; boissons et aliments à base de produits laitiers, y compris yaourts et boissons à base de yaourt. Aliments et boissons, à savoir, biscuits, cookies, crackers, pain, céréales, barres dérivées de céréales, en-cas à base de céréales, chewing-gums, chocolat, boissons à base de chocolat; glaces alimentaires, crèmes glacées, yaourt glacé, confiseries glacées, cacao, boissons à base de cacao, thé glacé, gâteaux, gruau d'avoine, bretzels, pâtisserie, décorations sucrées pour gâteaux, gaufres, confiserie, sucre candi, repas préparés à base de nouilles, bonbons à la menthe, tourtes, pizza, maïs grillé et éclaté (pop-corn), poudings, cake au riz, en-cas à base de (iz, sandwiches. Jus de fruits et de légumes, boissons sans alcool, limonades, eau de Seltz, eaux minérales et gazeuses; boissons pour sportifs, boissons non alcoolisées, boissons de fruits ou de légumes mixés (smoothies), sirops pour boissons. Services de divertissement, à savoir mise à disposition de contenus et émissions de divertissement par le biais de la télévision, du satellite, d'internet, de réseaux sans fil et d'autres réseaux électroniques de communication ; exploitation de publications électroniques en ligne non téléchargeables ; mise à disposition d'un site Web proposant des contenus audiovisuels, information en matière de divertissement et jeux en ligne; mise à disposition de musique en ligne, non-téléchargeable, mise à disposition de vidéo en ligne, non téléchargeables, présentation en direct de spectacles de divertissement ; services de parcs d'attractions; production de films, contenus de divertissement, numériques et télévisés.

(111) 88644 (151) 12 Février 2014

(210) 140602

(732) THE CONCENTRATE MANUFACTURING COMPANY OF IRELAND.
Une société Irlandaise
Corner House, 20 Parliament Street, Hamilton
LES BERMUDES.

(740) Maître Dj. Boukrami

السبعة

(511) 32.

Bières; eaux minérales et gazeuses et autres boissons sans alcool; boissons à base de fruits et jus de fruits; sirops et autres préparations pour faire des boissons.

(111) 88645

(151) 12 Février 2014

(210) 140605

(732) CHRYSLER GROUP LLC.

Société à responsabilité limitée organisée et existante sous les lois de l'Etat de Delaware
1000 Chrysler Drive, City of Auburn Hills,
Etat de Michigan 48326
ETATS-UNIS D'AMÉRIQUE.

(740) Maître Maya Sator

MY SKY

(511) 12.

Toits ouvrants pour automobiles.

(111) 88646

(151) 12 Février 2014

(210) 140606

(732) HIDEPARKTV, INC.

Morgan & Morgan Building, Pasea Estate,
Road Town, Tortola
ILES VIERGES BRITANNIQUES.

(740) Maître N.E. Djelliout

(511) 35, 38, 42.

Publicité; gestion des affaires commerciales; administration commerciale; travaux de bureau. Télécommunications. Services scientifiques et technologiques ainsi que services de recherches et de conception y relatifs; services d'analyses et de recherches industrielles; conception et développement d'ordinateurs et de logiciels.

(111) 88647

(151) 13 Février 2014

(210) 140607

(732) SANOFI.

54, Rue la Boétie, 75008 Paris
FRANCE.

(740) Maître Maya SATOR

MYPEDISTAR

(511) 5, 10.

Produits pharmaceutiques. Appareils médical.

(111) 88648

(151) 13 Février 2014

(210) 140616

(732) Monsieur NEDJIMA Ali
Hassani Abdelkrim, El Oued
ALGERIE.



(511) 3.

Préparations pour blanchir et autres substances pour lessiver; préparation pour nettoyer, polir, dégraisser et abraser; savons; parfumerie, huiles essentielles, cosmétiques, lotions pour les cheveux; dentifrices.

(111) 88649

(151) 13 Février 2014

(210) 140619

(732) Monsieur JOSE SABATER MOLINA
Jaime I, N. 16,
30110 Cabezo de Torres, Murcia
ESPAGNE.

(740) Maître Abu-Ghazaleh Intellectual Property

Tixol

(511) 2.

Couleurs, vernis, laques; produits anti-rouille et substances pour l'imprégnation du bois; matières tinctoriales; mordants; résines naturelles à l'état brut; métaux en feuilles et en poudre pour peintres, décorateurs, imprimeurs et artistes.

(111) 88650

(151) 13 Février 2014

(210) 140620

(732) FILMAR FILTRE SANAYI VE TICARET LIMITED SIRKETI.

Arsuz Otoban Yolu Üzeri Karaağaç Sanayi,
Sitesi Karaağaç, Iskenderun/Hatay
TURQUIE.

(740) Maître Abu-Ghazaleh Intellectual Property



(511) 7.

Filtres.

(111) 88651

(151) 13 Février 2014

(210) 140621

(732) THE COCA-COLA COMPANY.
One Coca-Cola Plaza,
Atlanta, Georgia 30313
ETATS-UNIS D'AMÉRIQUE.

(740) Maître Dj. Boukrami



(511) 32.

Boissons rafraîchissantes sans alcool.

(300) US, le 14 Août 2013, N° 86037374

(111) 88652

(151) 13 Février 2014

(210) 140622

(732) THE COCA-COLA COMPANY.
One Coca-Cola Plaza,
Atlanta, Georgia 30313
ETATS-UNIS D'AMÉRIQUE.

(740) Maître Dj. Boukrami

COCA-COLA LIFE

(511) 32.

Boissons rafraîchissantes sans alcool.

(300) US, le 09 Septembre 2013, N° 86058825

(111) 88653 (151) 13 Février 2014

(210) 140624

(732) AS-SABAH EL-ARABI SARL.
Rue Sidi Nail 329/86, Djelfa
ALGERIE.

جهات

JIHET

(511) 16, 35.
Journaux, livres. Publicité.

(111) 88654 (151) 13 Février 2014

(210) 140627

(732) PPG INDUSTRIES OHIO, INC.
Société organisée et existante sous les lois de
l'Etat de Delaware
3800 West 143rd Street, Cleveland,
Etat d'Ohio 44111
ETATS-UNIS D'AMÉRIQUE.

(740) Maître Maya SATOR

VALUE-PRO

(511) 2.
Peintures, vernis, laques ; conservateurs contre la rouille
et contre la détérioration du bois ; colorants ; mordants ;
résines naturelles à l'état brut ; métaux en formes de
feuilles et de poudre pour peintres, décorateurs ;
imprimeurs et artistes ; compositions de revêtement en
forme de peinture.

(111) 88655 (151) 16 Février 2014

(210) 140629

(732) Monsieur MAOUCHI Ali
Zone Industrielle de Ouled Moussa,
Boumerdes
ALGERIE.



(511) 30.

Café, thé, cacao et succédanés du café; riz; tapioca et
sagou; farines et préparations faites de céréales; pain,
pâtisserie et confiserie; glaces comestibles; sucre, miel,
sirop de mélasse; levure, poudre pour faire lever; sel;
moutarde; vinaigre, sauces (condiments); épices; glace à
rafraîchir, halwa.

(111) 88656 (151) 16 Février 2014

(210) 140632

(732) BRITISH AMERICAN TOBACCO (BRANDS)
INC.
2711 Centerville Road, Suite 300, Wilmington,
Delaware 19808
ETATS-UNIS D'AMÉRIQUE.

(740) Maître Dj. Boukrami



(511) 34.

Cigarettes ; tabac ; produits du tabac ; briquets ;
allumettes ; articles pour fumeurs.

(300) GB, le 28 Août 2013, N° UK00003019811

(111) 88657 (151) 17 Février 2014

(210) 140649

(732) VODAFONE GROUP PLC.
Vodafone House, The Connection,
Newbury, Berkshire RG14 2FN
ROYAUME-UNI.

(740) Maître Maya SATOR



(511) 9, 36, 38.

Appareils et instruments des domaines, respectivement, des télécommunications, de la téléphonie et des communications ; appareils et instruments servant à la communication de données ; appareils et instruments servant à permettre la communication à portée immédiate dite 'near-field', entre téléphones intelligents dits smartphones ou ordinateurs portables dits tablettes; appareils et instruments servant à permettre le traitement, la transmission, la mise en mémoire, l'entrée ou l'enregistrement, la réception et l'extraction de données étant sous les formes, respectivement, de données codées, de texte, acoustiques, sonores ou audio, d'images graphiques ou sous forme de vidéo ou bien sous forme d'une combinaison de ces formats; unités et dispositifs portables sans fil, à savoir: assistants ou organisateurs numériques personnels ou personnalisés, téléphones sans fil, téléphones portables ou mobiles, téléphones cellulaires, téléphones intelligents dits smartphones, téléphones vidéo, ordinateurs portables ou mobiles et du genre dit tablette, servant à permettre la synchronisation, la transmission, l'enregistrement, la mise en mémoire et la manipulation des données, des domaines audio, acoustiques ou sonores et/ou de la voix, servant également à permettre de surfer ou de naviguer, ainsi que de visionner ou d'examiner et de télécharger l'information sous les formes, respectivement, de données, de domaines audio, acoustiques ou sonores, de la voix, de domaines vidéo et/ou sous forme électronique, y compris des applications de logiciel fournies, mises à disposition ou obtenues à partir, soit d'une base de données d'ordinateur, soit de l'Internet, soit de tout autre réseau informatique électronique, et servant, en outre, à permettre l'exploitation ou l'utilisation en conjonction avec les systèmes de règlement ou de paiement fonctionnant au moyen de la télécommunication sans fil ; modems; cartes magnétiques vierges ou à enregistrer et sous forme préenregistrée ; cartes' contenant des microprocesseurs intégrés ; cartes de téléphones ; cartes de crédit téléphoniques; 'cartes codées; cartes intelligentes, dites smart cards; lecteurs de codes à barres et de codes à temps de réponse rapide; scanners de codes à barres et de codes à temps de réponse rapide; médias servant à mettre en mémoire l'information, les données, les images et les sons, y compris les disques compacts dits CD-ROMs ; médias sous forme exploitable par ordinateurs ou permettant la lecture au moyen d'ordinateurs; appareils et instruments permettant la réception et la transmission par satellite; logiciel d'ordinateur, y compris du logiciel d'ordinateur fourni, mis à disposition ou obtenu à partir, soit d'une base de données d'ordinateur, soit de l'Internet, soit de tout autre réseau informatique électronique; programmes d'ordinateur servant à permettre de gérer ou de diriger des réunions ou des conférences d'affaires; logiciel de communication entre ou à base d'ordinateurs servant à permettre la synchronisation, la transmission et le partage de communications vocales, de données, de calendriers et de contenu, entre une ou plusieurs unités portables électroniques et les données, mises en mémoire, soit dans le domaine d'un ordinateur, soit en

association avec un tel ordinateur; logiciel d'application; logiciel d'ordinateur servant à permettre d'accéder aux applications d'achats, dans les domaines, respectivement, des téléphones portables ou mobiles, des ordinateurs dits tablettes et de tous autres dispositifs électroniques portables ; logiciel d'ordinateur servant à permettre de faire des achats en toute sécurité et par moyens dûment cryptés ; logiciel d'ordinateur, à savoir: logiciel de système d'exploitation, logiciel de synchronisation de données et logiciel de gestion de données, étant conçus pour les appareils et instruments des domaines des télécommunications et des communications ; enregistrements audio, acoustiques ou sonores et vidéo ; logiciel d'ordinateur servant à permettre la transmission à effet de répartition ou de classement par catégorie de fichiers audio, acoustiques ou sonores et vidéo, de graphiques, de texte et de données, par la voie de réseaux informatique de communication ; logiciel d'ordinateur servant à permettre la mise en mémoire de fichiers audio, acoustiques ou sonores et vidéo, de graphiques, de texte et de données au moyen de réseaux informatique de communication ; logiciel d'ordinateur servant à permettre d'effectuer, sous des conditions protégées, en toute sécurité et par moyens dûment cryptés, le transfert de fichiers audio, acoustiques ou sonores et vidéo, de graphiques et de données, par la voie de réseaux informatique de communication; logiciel d'ordinateur servant à permettre de crypter les communications ; logiciel d'ordinateur servant à faciliter l'établissement, entre pairs, d'un réseau informatique de relations et de partage de fichiers; logiciel du domaine des moteurs de recherche; logiciel d'ordinateur servant à permettre de diriger et de coordonner les communications parmi les utilisateurs d'ordinateurs en train de partager, entre eux, l'information et les données audio, acoustiques ou sonores, par la voie des réseaux informatique de communications électroniques ; logiciel servant à permettre de porter des données sous forme d'images, des jeux, des graphiques et du texte; appareils, instruments et médias servant à permettre d'enregistrer, de reproduire, de porter, de mettre en mémoire, de traiter, de manipuler, de transmettre ou de retransmettre, de diffuser au moyens de la radio ou de la télévision, d'extraire et de reproduire, par divers moyens, la musique, les sons, les images, le texte, les signaux, le logiciel, l'information, les données et les codes; logiciel d'ordinateur servant à permettre de transmettre des fichiers audio, acoustiques ou sonores, des graphiques, du texte et des données, par la voie de réseaux informatique de communication; publications électroniques (téléchargeables) fournies, mises à disposition ou obtenues en ligne, à partir, soit de bases de données d'ordinateur soit de l'Internet, soit de tout autre réseau informatique électronique; médias sous forme exploitable par ordinateurs ou permettant la lecture au moyen d'ordinateurs ; fichiers numériques audio, acoustiques ou sonores, vidéo et de données (téléchargeables), y compris graphiques, applications de logiciel, fichiers de musique pour exploitation au moyen de lecteurs dits MP3 et tonalités d'appels téléphoniques, étant fournis, mis à disposition ou obtenus à partir, soit

d'une base de données d'ordinateur, soit de l'Internet, soit de tout autre réseau informatique électronique ; appareils servant à permettre de télécharger des fichiers ou médias audio, acoustiques ou sonores et audiovisuels et des images graphiques, à partir, soit d'une base de données d'ordinateur, soit de l'Internet, soit de tout autre réseau informatique électronique; chargeurs de piles et batteries pour exploitation avec des appareils de télécommunication ; piles ou batteries ; adaptateurs pour exploitation avec des appareils de télécommunication ; postes radiotéléphoniques, téléphones portables ou mobiles et postes de téléphone fixes; films, images vidéo, audio ou acoustiques et graphiques, étant téléchargeables à partir, soit d'une base de données d'ordinateur, soit de l'Internet, soit de tout autre réseau informatique électronique ; appareils et instruments servant dans le domaine de la télévision; équipement périphérique servant aux téléviseurs et aux ordinateurs; ordinateurs, y compris des ordinateurs portables et des ordinateurs blocs-notes ; organisateurs ou agendas personnels ou personnalisés électroniques ; appareils et instruments électroniques servant à la navigation et au positionnement ou repérage, y compris ceux pour systèmes de repérage universel, autrement définis par les initiales en langue anglaise: 'GPS' ; appareils et instruments fonctionnant au moyen de satellites et servant à la navigation et au positionnement ou repérage ; unités, soit montées sur un bureau, soit embarquées et installées à bord d'une voiture, et, chacun, intégrant un haut-parleur devant servir à permettre l'exploitation mains-libres d'un combiné de téléphone; supports fixes de combiné de téléphone, embarqué ou installé à bord d'une voiture; pièces détachées et garnitures comprises dans la classe 9 et devant servir à tous les produits précités. Prestations de services bancaires, y compris affaires bancaires ou financières réalisées dans les domaines, respectivement, domestiques ou du foyer, des moyens de supports portables ou mobiles, assurées par la voie de l'Internet et assurées à distance; sponsorisation financière; services d'assurance et de financement, y compris de tels prestations de services assurées par la voie, soit de l'Internet, soit de tout autre réseau informatique électronique; services de portefeuille électronique (services de règlement) ; services de règlement assurés par la voie d'appareils et de dispositifs de télécommunication sans fil ; services d'escompte ou de remise ou rabais, y compris ceux d'escompte ou de remise ou rabais assurés à base d'une carte de fidélité; émission et remboursement ou rachat de bons de valeur, de reçus ou de récépissés et de points de fidélité; services se rapportant aux cartes de crédit; services se rapportant aux cartes de paiement ; services de transfert électronique de, et entre, devises ; services d'assurances, de financement et de garantie, se rapportant aux appareils et instruments des domaines des télécommunications et des communications ; services de garantie se rapportant aux appareils et instruments des domaines des télécommunications et des communications ; prestations de services de règlement ou de paiement, assurées par voie électronique, y compris services de transfert de fonds, assurés par voie

électronique, ainsi que de facilités de transaction ou d'opération assurées en ligne ; fourniture ou mise à disposition d'informations, de renseignements ou de conseils, au sujet de la gestion des investissements et des fonds ; gestion d'affaires financières ; gestion d'affaires monétaires ; gestion d'affaires dans le domaine de l'immobilier; gestion ou administration de fonds et d'investissements; services de fourniture ou mise à disposition d'informations et de courtage au sujet des valeurs ou avoirs, des actions et des obligations; services financiers et monétaires assurés en ce qui concerne les services se rapportant aux œuvres ou entreprises charitables ou de bienfaisance, y compris collectes de bienfaisance ou d'œuvres charitables et services assurés à l'appui des activités semblables; collectes de bienfaisance; donations faites à l'appui -des activités de bienfaisance semblables; distribution et attribution de fonds provenant de collectes de bienfaisance semblables ; fourniture ou mise à disposition d'information et prestation de services de conseil se rapportant aux affaires monétaires, ainsi qu'aux services précités, y compris la fourniture ou la mise à disposition d'information en provenance ou obtenue à partir, soit d'une base de données d'ordinateur, soit de l'Internet, soit de tout autre réseau informatique électronique ; et fourniture ou mise à disposition d'information et de conseils à l'intention des acheteurs en perspective de denrées et de produits ou de marchandises, se rapportant tous aux conditions de règlement, ainsi qu'à l'assurance. Services de télécommunication, de téléphones portables ou mobiles et de combiné de téléphone fixe dans le domaine de la télécommunication, de télécommunication par satellite, de télécommunication au moyen de téléphones cellulaires, de radiotéléphones et de téléphones cellulaires, de systèmes radiocommandés de facsimilés ou de télécopies, de supports d'appel radioélectriques et de communications radiophoniques; location, location à base de crédit-bail et autres catégories de location, étant effectuées en ce qui concerne des appareils de télécommunications, de radios, de radiotéléphones et de systèmes radiocommandés de facsimilés ou de télécopies ; communication de données par les moyens, respectivement, de la radio et des télécommunications et par satellite ; transmission et réception effectuées par moyens radiophoniques ; transmission et réception effectuées aux moyens de services de communication par la voix ; services de communication et de télécommunication assurés par les voies, soit d'un réseau informatique mondial, soit de l'Internet ; collecte et transmission de messages communiqués, soit par téléphone, soit au moyen de téléphone portable ou mobile, et livraison ou remise Nationale Prad & Services number et réception de données sonores et d'images; services de répondeur téléphonique et de courriel, assurés pour des tiers ; services de répondeur téléphonique automatique ; services de numérotage personnel ou personnalisé ; prêt des appareils de télécommunications devant servir à titre de remplacements, en cas éventuel de panne, de perte ou de vol ; prestations de services d'Internet, à savoir: services permettant d'accéder à l'Internet; télécommunication de

l'information (y compris pages de la 'Toile', dite 'Web'), des programmes d'ordinateur et de toutes autres données ; services de courriel ; fourniture ou mise à disposition d'écrans d'affichage fabriqués sur commande et intégrés aux appareils de télécommunications ; prestations de services de protocole d'application sans fil, y compris ceux faisant usage d'une chaîne ou d'un canal de communications dûment protégé et en toute sécurité; services de télécommunication et de communication devant servir à permettre de localiser des personnes ou des objets et de suivre leurs traces respectives; prestations des services d'annuaire de téléphone; services d'acheminement et de jonction pour télécommunications ; services d'échange par alternance de données ; transfert ou transmission de données par le moyen des télécommunications ; répartition ou classement de données par catégorie ; service de transmission ou de retransmission de données; service de diffusion de données; diffusion, transmission ou retransmission de programmes de radio ou de télévision; transmission ou retransmission du contenu numérique audio, acoustique ou sonore, vidéo et de multimédias, effectuée par la voie des télécommunications ; transmission ou retransmission électronique de fichiers audio, acoustiques ou sonores et vidéo, effectuée par les voies, respectivement, des réseaux informatique de ordinateurs et de tous autres réseaux informatique de communications électroniques ; transmission ou retransmission d'informations se rapportant au domaine des nouvelles ou des actualités; livraison ou mise à disposition de fichiers numérique de musique par la voie des télécommunications; fourniture ou mise à disposition d'accès utilisateurs aux sites- Web ou sites-Internet, afin de les permettre d'accéder aux réseaux de relations sociales; services de texte vidéo, de téléxex et ceux permettant d'accéder au domaine dit minitel ou Viewdata ; services de messagerie, à savoir: envoi, réception et retransmission de messages sous formes, soit, respectivement, de te~les, audio, acoustiques ou sonores, d'images graphiques ou de vidéo, soit d'une combinaison de ces formats'; services de messagerie dits unifiés; services de messagerie vocale ; prestations de services dans le domaine des réseaux de données; services de visioconférence; services de téléphonie à moyen vidéo ; fourniture ou mise à disposition de connexions aux moyens de télécommunications, devant servir à permettre d'accéder à l'Internet ou aux bases de données ; transmission de messages, de données et d'images, assistée par ordinateur; services de communication assurés par la voie d'ordinateurs ; mise à disposition, gestion et direction assurées dans le domaine des conférences devant se dérouler par voie électronique; mise à disposition et location à bail de durées de périodes d'accès pendant lesquelles il serait permis d'accéder aux bases de données des ordinateurs, aux panneaux d'affichage électronique des ordinateurs, aux réseaux informatique des ordinateurs, aux réseaux informatique interactifs dans le domaine des communications assurées entre ordinateurs, aux publications électroniques dans divers domaines, aux catalogues de commercialisation de marchandises et de services et à l'information, ainsi qu'aux antécédents de

recherches effectuées par le moyen d'ordinateurs et aux matières de référence; et fourniture ou mise à disposition de toute information pouvant se rapporter aux services précités.

(111) 88658 (151) 18 Février 2014

(210) 140651

(732) Monsieur ZEGHLACHE Ismael Nabil
Domaine Ouadah, BP 08 Bis,
Birkhadem, Alger
ALGERIE.

(740) Maître M. Elsayegh



(511) 29, 30.

Compotes, lait et produits laitiers ; huiles et graisses comestibles ; graisses alimentaires ; beurre ; fromages ; boissons lactées où le lait prédomine. Café, thé, cacao, sucre, riz, tapioca, sagou, succédanés du café; farines et préparations faites de céréales, pain, pâtisserie et confiserie, glaces comestibles; miel, sirop de mélasse; levure, poudre pour faire lever; sel, moutarde; vinaigre, sauces (condiments); épices; glace à rafraîchir, sandwiches, pizzas ; crêpes (alimentation) ; biscuits ; gâteaux ; biscottes ; sucreries ; chocolat ; boissons à base de cacao, de café, de chocolat ou de thé.

(111) 88659 (151) 18 Février 2014

(210) 140652

(732) SARL COPHYD
Micro Zone Industrielle, BP 184,
Koléa, Tipasa
ALGERIE.



(511) 16.

Papier, carton et produits en ces matières, non compris dans d'autres classes ; papeterie.

(111) 88660 (151) 18 Février 2014

(210) 140678

(732) PROVIVO SPA.
08 Site Oued El-Kerma, Saoula, Alger
ALGERIE.

GONALDANT

(511) 5.
Produit pharmaceutique indiqué dans l'arthrose du genou.

(111) 88661 (151) 18 Février 2014

(210) 140679

(732) SARL PERFFARMA.
Cité CNEP, 1100 Logement, Bt 85, N° 06,
Dar El-Beida, Alger
ALGERIE.



(511) 5.
Produits pharmaceutiques et vétérinaires; aliments et substances diététiques à usage médical ou vétérinaire, aliments pour bébés; compléments alimentaires pour humains et animaux; adjuvants à usage médical; préparations bactériennes à usage médical ou vétérinaires; aliments pour bébés, boissons diététiques à usage médical; produits pour les soins de bouche à usage médical, compléments nutritionnels, remèdes contre la constipation, farines lactées pour bébés, ferments lactiques à usage pharmaceutiques, lactose à usage pharmaceutiques, médicaments pour la médecine humaine, substances nutritives pour micro organismes à usage médical ou vétérinaire; remèdes pour la médecine humaine.

(111) 88662 (151) 19 Février 2014

(210) 140683

(732) RENAULT S.A.S.
13/15 Quai le Gallo,
92100 Boulogne, Billancourt
FRANCE.

(740) Maître M.A. Zizine

KAYAK

(511) 12.

Véhicules, véhicules automobiles, appareils de locomotion par terre, carrosseries, leurs pièces détachées et accessoires.

(111) 88663 (151) 19 Février 2014

(210) 140689

(732) KARELIA TOBACCO COMPANY, INC.
Athinon Street, GR-24100 Kalamata
GRÈCE.

(740) Maître Dj. Boukrami

BEVERLY

(511) 34.

Cigarettes, produits du tabac; allumettes; articles pour fumeurs.

(111) 88664 (151) 19 Février 2014

(210) 140690

(732) VISA INTERNATIONAL SERVICE ASSOCIATION
Une société de l'Etat de Delaware
900 Metro Center Boulevard, Foster City,
California 94404
ETATS-UNIS D'AMERIQUE.

(740) Maître Dj. Boukrami

VISA. أينما أردت أن تكون

(511) 36.

Assurances; affaires financières; affaires monétaires; affaires immobilières; services financiers, services d'assurance, services bancaires, services de cartes de crédit, services de cartes de débit, services de cartes de paiement, services de cartes prépayées, services de cartes à puces, transactions électroniques de crédit et de débit, transfert électronique de fonds, services de traitement de paiements, services d'authentification et de vérification de transactions, avances de liquide obtenues par cartes de crédit et cartes de débit, services de change de devises, services de banques en ligne, services de paiement des factures, services d'accès aux dépôts et de guichets automatiques, services d'encaissement de chèques et de décaissement, diffusion d'informations financières par le biais de réseaux informatiques mondiaux et parrainage financier de compétitions sportives, événement, activités et jeux.

(111) 88865 (151) 16 Décembre 2009

(210) 93430

(732) SARL ILADJ.
Route du Lido, Lot Saidi Ahmed, N° 70,
Bordj El-Kiffan, Alger
ALGERIE.



(511) 10.
Dispositifs médicaux chirurgicaux.

(111) 88666 (151) 19 Février 2014

(210) 140693

(732) Monsieur BOUHOUS Abdelmalek
62, Rue Kaouche, Chéraga, Alger
ALGERIE.

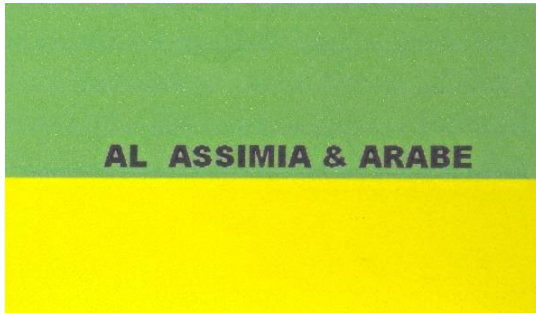

(511) 32.
Boissons fruitées, sirops.

(111) 88667 (151) 19 Février 2014

(210) 140695

(732) WATANIYA TELECOM ALGERIE SPA.
66, Route de Ouled Fayet, Chéraga, Alger
ALGERIE.

www.ocloudsite.dz

(511) 35, 38, 41.
Publicité; gestion des affaires commerciales;
administration commerciale; travaux de bureau.
Télécommunications. Éducation; formation;
divertissement; activités sportives et culturelles.

(111) 88668 (151) 20 Février 2014

(210) 140706

(732) SARL HAMIA PHARM
Zone d'Activité, N° 36, Dar El Beida, Alger
ALGERIE.



(511) 3, 5, 10, 35.

Cosmétiques ; cosmétiques et préparations cosmétiques ; cosmétiques pour animaux ; cosmétiques décoratifs ; cosmétiques pour clis ; cosmétiques pour la peau ; cosmétiques pour la sourcils ; crèmes cosmétiques ; nécessaires de cosmétique ; préparations cosmétiques ; savons cosmétiques ; teintures cosmétiques ; astringents à usage cosmétique ; bains moussants (à usage cosmétique) ; bâtonnets de coton à usage cosmétique ; bâtonnets ouatés à usage cosmétique ; beurre corporel (à usage cosmétique) ; beurre de cacao à usage cosmétique ; beurre pour le corps (à usage cosmétique) ; billes pour le bain (à usage cosmétique) ; boules de coton à usage cosmétique ; cold-creams (à usage cosmétique) ; colles à postiches à usage cosmétique ; compresses oculaires à usage cosmétique ; cosmétiques à usage décoratif ; cosmétiques à usage personnel ; cosmétiques de jeu pour enfants ; cosmétiques et préparations de soins personnels ; cosmétiques et produits de maquillage ; cosmétiques et produits de toilette ; cosmétiques sous forme de lotions ; coton à usage cosmétique ; craies à usage cosmétique ; crayons à usage cosmétique ; crèmes anticellulite [à usage cosmétique] ; crèmes antirides [à usage cosmétique] ; crèmes au rétinol à usage cosmétique ; crèmes cosmétiques pour le soin de la peau ; crèmes cosmétiques pour le visage ; crèmes d'aromathérapie [à usage cosmétique] ; crèmes exfoliantes [à usage cosmétique] ; crèmes labiales [à usage cosmétique] ; crèmes nettoyantes [à usage cosmétique] ; crèmes parfumées [à usage cosmétique] ; crèmes pour la peau à usage cosmétique ; crèmes pour la peau [à usage cosmétique] ; crèmes pour le corps à usage cosmétique ; crèmes pour le corps [cosmétiques] ; crèmes pour les lèvres [à usage cosmétique] ; crèmes pour les mains à usage cosmétique ; crèmes pour les mains [à usage cosmétique] ; crèmes pour les ongles [à usage cosmétique] ; crèmes pour les yeux [à usage cosmétique] ; crèmes pour le visage [à usage cosmétique] ; crèmes pour le bain [à usage cosmétique] ; décolorants à usage cosmétique ; eaux de Cologne, parfums et cosmétiques ; écrans solaires [à usage cosmétique] ; émollients capillaires [à usage cosmétique] ; émollients pour la peau [à usage cosmétique] ; émulsions pour le corps [à usage cosmétique] ; émulsions pour le visage [à usage cosmétique] ; gelée de pétrole à usage cosmétique ; gels après soleil [cosmétiques] ; gels à usage cosmétique ; gels bronzants [cosmétiques] ; gels hydratants [cosmétiques] ; gels pour les yeux [à usage cosmétique] ; graisses à usage cosmétique ; henné à usage cosmétique ; henné [teinture cosmétique] ; huile de lavande à usage

cosmétique; huile de rose à usage cosmétique; huiles après soleil [cosmétiques]; huiles à usage cosmétique; huiles bronzantes à usage cosmétique; huiles bronzantes [cosmétiques]; huiles corporelles [à usage cosmétique]; huiles cosmétiques pour la peau; huiles d'aromathérapie [à usage cosmétique]; huiles de bain [à usage cosmétique]; huiles de protection solaire [cosmétiques]; huiles essentielles à usage cosmétique; hydratants pour le visage à usage cosmétique; hydratants pour le visage [cosmétiques]; lait d'amandes à usage cosmétique; laits après soleil [cosmétiques]; laits bronzants [cosmétiques]; laits corporels [à usage cosmétique]; lingettes pour bébés [à usage cosmétique]; lotions antisolaires [à usage cosmétique]; lotions à usage cosmétique; lotions autobronzantes [cosmétiques]; lotions capillaires à usage cosmétique; lotions cosmétiques de bronzage; lotions d'aromathérapie [à usage cosmétique]; lotions de soin pour la peau [cosmétiques]; lotions et crèmes à usage cosmétique; lotions hydratantes [cosmétiques]; lotions hydratantes pour la peau [cosmétiques]; lotions hydratantes pour le corps [cosmétiques]; lotions pour la peau à usage cosmétique; lotions pour la peau [cosmétiques]; lotions pour le bain [à usage cosmétique]; lotions pour le corps [à usage cosmétique]; lotions pour les mains [à usage cosmétique]; lotions pour les soins de la peau [cosmétiques]; lotions pour les yeux [à usage cosmétique]; lotions pour le visage à usage cosmétique; lotions pour le visage [cosmétiques]; masques corporels [à usage cosmétique]; masques pour la peau [à usage cosmétique]; masques pour le visage à usage cosmétique; masques pour le visage [cosmétiques]; motifs décoratifs à usage cosmétique; nettoyants pour le visage [cosmétiques]; ouate à usage cosmétique; paillettes à usage cosmétique; pâtes parfumées [à usage cosmétique]; perles pour le bain [à usage cosmétique]; peroxyde d'hydrogène à usage cosmétique; pommades à usage cosmétique; pommades capillaires [à usage cosmétique]; pommades en stick [à usage cosmétique]; poudres compactes pour poudriers [cosmétiques]; poudres corporelles [à usage cosmétique]; poudres de bain [à usage cosmétique]; poudres parfumées [à usage cosmétique]; poudres pour les dents [à usage cosmétique]; poudres pour le visage à usage cosmétique; poudres pour le visage [à usage cosmétique]; préparations autobronzantes [cosmétiques]; préparations colorantes à usage cosmétique; préparations cosmétiques de protection solaire; préparations cosmétiques et de beauté; préparations cosmétiques pour l'amincissement; préparations cosmétiques pour la régénération de la peau; préparations cosmétiques pour le bain; préparations cosmétiques pour le bronzage de la peau; préparations cosmétiques pour le raffermissment des seins; préparations cosmétiques pour le visage et le corps; préparations cosmétiques pour soins corporels; préparations de coiffage à usage cosmétique; préparations de coloration à usage cosmétique; préparations de protection solaire [cosmétiques]; préparations de soin pour le visage [cosmétiques]; préparations hydratantes [cosmétiques]; préparations pour les soins du visage [cosmétiques]; préparations

pour le visage à usage cosmétique; préparations pour le visage [cosmétiques]; produits cosmétiques pour les soins de la peau; produits rafraîchissants pour la peau [cosmétiques]; revitalisants pour les cheveux [à usage cosmétique]; sels de bain à usage cosmétique; sels de bain [à usage cosmétique]; sels pour le bain à usage cosmétique; serviettes imprégnées de cosmétiques; serviettes imprégnées de lotions cosmétiques; serviettes imprégnées d'un produit cosmétique; sprays corporels [à usage cosmétique]; tafia de laurier [à usage cosmétique]; talc parfumé [à usage cosmétique]; talcs [à usage cosmétique]; tampons à nettoyer imprégnés de cosmétiques; tampons à usage cosmétique; tampons de nettoyage imprégnés de cosmétiques; tampons ouatés à usage cosmétique; tatouages temporaires à usage cosmétique; toniques à usage cosmétique; toniques capillaires [à usage cosmétique]; toniques pour le visage à usage cosmétique; toniques pour le visage [cosmétiques]; vernis à ongles à usage cosmétique; adhésifs [matières collantes] à usage cosmétique; cosmétiques, à savoir laits, lotions et émulsions; coton et bâtonnets de coton à usage cosmétique; coton et bâtonnets ouatés à usage cosmétique; couches de modelage pour façonner les ongles [cosmétiques]; crèmes anti-vieillesse [à usage cosmétique]; crèmes après-soleil [à usage cosmétique]; cosmétique; poudres, gels, lotions, laits et crèmes pour le visage, les mains et le corps à usage cosmétique; patchs cosmétiques pour la peau contenant un écran solaire et un écran total; lotions, crèmes et poudres pour le visage, les mains et le corps à usage cosmétique; lotions à usage cosmétique destinées à freiner l'apparition de tâches de rousseur et tâches de vieillesse; linges ou serviettes imprégnés de produits nettoyants pour la peau [à usage cosmétique]; huiles, gels et laits bronzants et après soleil à usage cosmétique; huiles, crèmes et lotions cosmétiques pour la peau et le corps à usage topique; crèmes, huiles, lotions, sprays, crayons et baumes à usage cosmétique; sprays pour applications cutanées locales à usage cosmétique; serviettes imprégnées d'huiles essentielles à usage cosmétique; produits cosmétiques pour soins corporels et soins de beauté; préparations pour les cheveux et le cuir chevelu à usage cosmétique. Produits pharmaceutiques; gélules de gélatine pour produits pharmaceutiques; gélules vides pour produits pharmaceutiques; produits chimico-pharmaceutiques; produits pharmaceutiques antibactériens; produits pharmaceutiques antidiabétiques; produits pharmaceutiques à usage oculaire; produits pharmaceutiques contre les pellicules; produits pharmaceutiques et vétérinaires; produits pharmaceutiques homéopathiques; produits pharmaceutiques pour les soins de la peau; amidon et produits d'amidon à usage pharmaceutique; gélules vendues vides pour produits pharmaceutiques; produits à base de chaux à usage pharmaceutique; produits pharmaceutiques pour le système cardio-vasculaire; produits pharmaceutiques contre les coups de soleil à usage pharmaceutique; produits pharmaceutiques injectables pour le traitement des réactions anaphylactiques; agents de libération de médicaments constitués de composés permettant la libération d'une grande variété de produits

pharmaceutiques; agents de libération de médicaments sous forme de capsules permettant la libération contrôlée de principes actifs pour une grande variété de produits pharmaceutiques; agents de libération de médicaments sous forme de comprimés permettant la libération contrôlée de principes actifs pour une grande variété de produits pharmaceutiques; agents de libération de médicaments sous forme de gélules permettant la libération contrôlée de principes actifs pour une grande variété de produits pharmaceutiques; agents de libération de médicaments sous forme de poudres permettant la libération contrôlée de principes actifs pour une grande variété de produits pharmaceutiques; médicaments; capsules pour médicaments; médicaments analgésiques; médicaments antiacnéiques; médicaments antifongiques; médicaments bruts; médicaments de phytothérapie; médicaments phytothérapeutiques; médicaments sérothérapeutiques; reconstituants [médicaments]; sulfamides [médicaments]; agents de libération de médicaments; agents et médicaments à usage thérapeutique; agents et médicaments thérapeutiques; médicaments antipyrétiques aux propriétés sédatives; médicaments à usage dentaire; médicaments à usage vétérinaire; médicaments contre les allergies; médicaments pour la médecine humaine; médicaments pour le traitement des brûlures; médicaments pour soulager les allergies; médicaments vendus sans ordonnance; médicaments de traitement des maladies gastro-intestinales; préparations pharmaceutiques; acétate d'alumine à usage pharmaceutique; acétates à usage pharmaceutique; acide gallique à usage pharmaceutique; acides à usage pharmaceutique; alcools à usage pharmaceutique; aldéhyde formique à usage pharmaceutique; aldéhydes à usage pharmaceutique; alginates à usage pharmaceutique; amidon à usage diététique ou pharmaceutique; amidon à usage crèmes de protection solaire [à usage cosmétique]; crèmes de soins capillaires [à usage cosmétique]; crèmes écrans solaires [à usage cosmétique]; crèmes pour le visage et le corps [à usage cosmétique]; crèmes pour peaux claires [à usage cosmétique]; crèmes revitalisantes pour la peau à usage cosmétique; fonds de teint en crème [à usage cosmétique]; gels anti-âge [à usage cosmétique]; huiles de parfumerie pour la fabrication de préparations cosmétiques; huiles parfumées pour la fabrication de préparations cosmétiques; laits et lotions pour le visage [à usage cosmétique]; laits pour le visage et le corps [à usage cosmétique]; lotions anti-âge [à usage cosmétique]; lotions après-soleil [à usage cosmétique]; lotions contre la cellulite [à usage cosmétique]; lotions d'écran total [à usage cosmétique]; lotions de protection solaire [à usage cosmétique]; lotions de soin pour la peau à usage cosmétique; lotions de soins capillaires [à usage cosmétique]; lotions pour les soins de la peau à usage cosmétique; lotions pour le visage et le corps [à usage cosmétique]; mousses cosmétiques contenant un écran solaire; ouate et bâtonnets de coton à usage cosmétique; ouate et bâtonnets ouatés à usage cosmétique; pâtes antibrillance pour le visage à usage cosmétique; pâtes matifiantes pour le visage à usage cosmétique; préparations cosmétiques contre les coups

de soleil; préparations cosmétiques de soin et de traitement pour la peau; préparations cosmétiques pour les soins et le traitement de la peau; préparations cosmétiques pour soins bucco-dentaires; préparations d'aloë vera à usage cosmétique; préparations d'écrans totaux [à usage cosmétique]; préparations de peeling pour le visage à usage cosmétique; préparations de soin pour les ongles à usage cosmétique; préparations de soin pour le visage à usage cosmétique; préparations pour l'élimination des cuticules [à usage cosmétique]; préparations pour les soins des ongles à usage cosmétique; préparations pour les soins du visage à usage cosmétique; préparations pour soins corporels [à usage cosmétique]; produits cosmétiques en aérosols pour le soin de la peau; produits de gommage pour le corps [à usage cosmétique]; produits de protection solaire pour les lèvres [cosmétiques]; produits pour le rinçage des cheveux [à usage cosmétique]; produits rafraîchissants pour la peau à usage cosmétique; bains d'huile pour le soin des cheveux [à usage cosmétique]; cache-ernes [produits cosmétiques correcteurs d'imperfections]; crèmes contre les taches de rousseur [à usage cosmétique]; crèmes cosmétiques pour la peau sous forme liquide ou solide; crèmes, lotions et autres préparations bronzantes à usage cosmétique; crèmes pour atténuer les taches séniles [à usage cosmétique]; crèmes raffermissantes contour des yeux à usage cosmétique; gels et crèmes à usage cosmétique pour le visage, les mains et le corps; huiles, gels et laits solaires et après soleil [cosmétiques]; lotions et crèmes à usage cosmétique pour les soins du visage et du corps; lotions et crèmes de soin à usage cosmétique pour le visage et le corps; lotions pour les soins du visage et du corps [à usage cosmétique]; lotions toniques pour le visage, le corps et les mains [à usage cosmétique]; masques pour le corps sous forme de crèmes [à usage cosmétique]; masques pour le corps sous forme de lotions [à usage cosmétique]; masques pour le corps sous forme de poudres [à usage cosmétique]; parfumerie, huiles essentielles, cosmétiques, lotions pour les cheveux; préparations à usage cosmétique destinées à inhiber la repousse des poils; préparations cosmétiques antirides pour le visage à usage topique; préparations cosmétiques contre la sécheresse de la peau au cours de la grossesse; préparations de traitement capillaire non médicamenteuses à usage cosmétique; préparations d'inhibition de la repousse des poils à usage cosmétique; préparations non médicamenteuses pour le traitement des cheveux à usage pharmaceutique; bâtons de réglisse à usage pharmaceutique; baume antigel à usage pharmaceutique; bicarbonate de soude à usage pharmaceutique; brome à usage pharmaceutique; cachets à usage pharmaceutique; cachou à usage pharmaceutique; caustiques à usage pharmaceutique; charbon de bois à usage pharmaceutique; chloral hydraté à usage pharmaceutique; collodion à usage pharmaceutique; crème de tartre à usage pharmaceutique; créosote à usage pharmaceutique; décoctions à usage pharmaceutique; digestifs à usage pharmaceutique; drogues à usage pharmaceutique; eau de mélisse à usage pharmaceutique; écorce de manglier à usage pharmaceutique; écorce de myrobalan à usage

pharmaceutique; écorces à usage pharmaceutique; élixirs [préparations pharmaceutiques]; essence de térébenthine à usage pharmaceutique; esters à usage pharmaceutique; esters de cellulose à usage pharmaceutique; éthers à usage pharmaceutique; éthers de cellulose à usage pharmaceutique; eucalyptol à usage pharmaceutique; eucalyptus à usage pharmaceutique; extraits de houblon à usage pharmaceutique; farine de lin à usage pharmaceutique; farine de poisson à usage pharmaceutique; farines à usage pharmaceutique; ferments à usage pharmaceutique; ferments lactiques à usage pharmaceutique; fleur de soufre à usage pharmaceutique; gaïacol à usage pharmaceutique; gayacol à usage pharmaceutique; gelée royale à usage pharmaceutique; gentiane à usage pharmaceutique; graines de lin à usage pharmaceutique; inducteurs de l'érection [préparations pharmaceutiques]; iode à usage pharmaceutique; iodures alcalins à usage pharmaceutique; iodures à usage pharmaceutique; lactose à usage pharmaceutique; lait d'amandes à usage pharmaceutique; levure à usage pharmaceutique; lotions à usage pharmaceutique; lotions pharmacéutiques pour la peau; lupuline à usage pharmaceutique; magnésie à usage pharmaceutique; malt à usage pharmaceutique; menthe à usage pharmaceutique; moutarde à usage pharmaceutique; onguents à usage pharmaceutique; pastilles à usage pharmaceutique; pectine à usage pharmaceutique; pepsines à usage pharmaceutique; peptides de synthèse à usage pharmaceutique; peptones à usage pharmaceutique; phénol à usage pharmaceutique; phosphates à usage pharmaceutique; pilules à usage pharmaceutique; préparations chimiques à usage pharmaceutique; préparations de bismuth à usage pharmaceutique; préparations pharmaceutiques à usage dentaire; préparations pharmaceutiques à usage humain; préparations pharmaceutiques à usage ophthalmologique; préparations pharmaceutiques contenant de la caféine; préparations pharmaceutiques contre la toux; préparations pharmaceutiques contre le rhume; préparations pharmaceutiques dermatologiques; préparations pharmaceutiques pour animaux; préparations pharmaceutiques pour êtres humains; préparations pharmaceutiques pour inhalateurs; préparations pharmaceutiques pour la médecine humaine; préparations pharmaceutiques pour la prévention de l'ostéoporose; préparations pharmaceutiques pour la régulation immunitaire; préparations pharmaceutiques pour les plaies; préparations pharmaceutiques pour le traitement de l'asthme; préparations pharmaceutiques pour le traitement de l'ostéoporose; préparations pharmaceutiques pour le traitement des allergies; préparations pharmaceutiques pour le traitement de viroses; préparations pharmaceutiques pour le traitement du cancer; préparations pharmaceutiques pour le traitement du diabète; préparations pharmaceutiques pour soins de santé; préparations pharmaceutiques utilisées en chimiothérapie; préparations pharmaceutiques utilisées en oncologie; préparations pharmaceutiques utilisées en urologie; propolis à usage pharmaceutique; racines de rhubarbe à usage pharmaceutique; réglisse à usage pharmaceutique;

seigle ergoté à usage pharmaceutique; serviettes imprégnées de lotions pharmaceutiques; sirops à usage pharmaceutique; solutions pharmaceutiques pour dialyses; substances et préparations pharmaceutiques; sucre de lait à usage pharmaceutique; tartre à usage pharmaceutique; térébenthine à usage pharmaceutique; thymol à usage pharmaceutique; écorce de myrobalan [myrobalan] à usage pharmaceutique; huile d'amandes douces à usage pharmaceutique; préparations contenant du potassium à usage pharmaceutique; préparations d'aloë vera à usage pharmaceutique; préparations et substances pharmaceutiques contre les allergies; préparations et substances pharmaceutiques pour la prévention du cancer; préparations et substances pharmaceutiques pour le traitement du cancer; préparations pharmaceutiques contre la toux et le rhume; préparations pharmaceutiques de soins cutanés pour animaux; préparations pharmaceutiques pour la chirurgie oculaire ou intraoculaire; préparations pharmaceutiques pour l'activation des fonctions cellulaires; préparations pharmaceutiques pour la prévention et le traitement du cancer; préparations pharmaceutiques pour la régulation du système immunitaire; préparations pharmaceutiques pour le système nerveux central; préparations pharmaceutiques pour le traitement d'affections cutanées; préparations pharmaceutiques pour le traitement de la maladie de Parkinson; préparations pharmaceutiques pour le traitement de la rhinite allergique; préparations pharmaceutiques pour le traitement de la sclérose en plaques; préparations pharmaceutiques pour le traitement de maladies infectieuses; préparations pharmaceutiques pour le traitement de maladies osseuses; préparations pharmaceutiques pour le traitement des blessures sportives; préparations pharmaceutiques pour le traitement des maladies cardiovasculaires; préparations pharmaceutiques pour le traitement des maladies digestives; préparations pharmaceutiques pour le traitement des tumeurs malignes; préparations pharmaceutiques pour le traitement de troubles hormonaux; préparations pharmaceutiques pour prévenir l'apparition de vergetures; préparations pharmaceutiques utilisées dans le traitement de la goutte; préparations pharmaceutiques utilisées dans le traitement du diabète; sous-nitrate de bismuth à usage pharmaceutique; substances et préparations pharmaceutiques aux propriétés analgésiques; substances et préparations pharmaceutiques aux propriétés antipyrétiques; substances et préparations pharmaceutiques utilisées en anesthésie; substances et préparations pharmaceutiques utilisées en gynécologie; substances et préparations pharmaceutiques utilisées en oncologie; substances et préparations pharmaceutiques utilisées en urologie; compositions et préparations pharmaceutiques pour le traitement et/ou la prévention du cancer; gélules vides pour dose unitaire à usage pharmaceutique; préparations pharmaceutiques destinées à apaiser les piqûres d'insectes; préparations pharmaceutiques destinées à faire perdre l'habitude de fumer; préparations pharmaceutiques d'inhalation pour le traitement des maladies et affections respiratoires; préparations

pharmaceutiques pour le traitement de la rhinite allergique et de l'asthme; préparations pharmaceutiques pour le traitement contre le mal des rayons; préparations pharmaceutiques pour hydrater la peau pendant la grossesse; préparations pharmaceutiques pour le traitement de maladies des voies respiratoires; préparations pharmaceutiques pour le traitement de maladies et pathologies oculaires; préparations pharmaceutiques pour le traitement des maladies auto-immunes; préparations pharmaceutiques pour le traitement des maladies du système nerveux central; préparations pharmaceutiques pour le traitement des troubles du rythme cardiaque; préparations pharmaceutiques pour le traitement de troubles hormonaux et la prévention de l'ostéoporose; préparations pharmaceutiques pour le traitement et la prévention des maladies de la peau et des ongles; préparations pharmaceutiques radioactives utilisées à des fins thérapeutiques ou dans le cadre de diagnostics in vivo; préparations pharmaceutiques radioactives à usage thérapeutique ou pour diagnostics in vivo; préparations pharmaceutiques pour prévenir l'apparition de taches cutanées pendant la grossesse; pharmacies portatives; produits para pharmaceutiques utilisés en dermatologie; abrasifs à usage dentaire; acaricides; acaricides à usage agricole; acaricides à usage domestique; acétaminophène; aconitine; adhésifs à usage dentaire et pour la dentisterie; adhésifs dentaires; adhésifs médicaux pour panser des plaies; adhésifs pour prothèses dentaires; adjuvants à usage médical; adjuvants pour vaccins; agents de contraste pour l'imagerie ultrasonore de diagnostic; agents de diagnostic à usage médical; agents de polissage dentaire; agents de scellement à usage dentaire; agents hypolipidémiant; agents pour le lavage du tube digestif; agents visco-élastiques à usage ophtalmique; alcaloïdes à usage médical; alcool à friction; alcool isopropylique à usage médical; alcool pour application locale; alcools médicaux; algicides; algicides pour l'agriculture; algicides pour piscines; alginates orthodontiques pour empreintes dentaires; aliments à base d'albumine à usage médical; aliments à grignoter en tant que substituts de repas à usage médical; aliments diététiques à usage médical; aliments et substances diététiques à usage médical ou vétérinaire; aliments et substances diététiques à usage médical ou vétérinaire, aliments pour bébés; aliments médicamenteux pour animaux; aliments pour bébés; aliments pour nourrissons; alliages de céramique pour couronnes dentaires; alliages de métaux précieux à usage dentaire; alliages dentaires; alliages métalliques pour l'odontologie; allogreffons de tissus humains; amalgames dentaires; antiseptiques; antipyrétiques; antiprurigineux sous forme liquide; antimicrobiens à usage dermatologique; antimérule; anti-inflammatoires; amidon et produits d'amidon diététiques à usage médical; aminoacides à usage médical; aminoacides à usage vétérinaire; analgésiques; analgésiques antipyrétiques; analgésiques à usage vétérinaire; analgésiques locaux; analgésiques oraux; anesthésiques; anesthésiques à inhaler; anesthésiques à usage topique; anesthésiques autres que pour la chirurgie;

anesthésiques généraux; anesthésiques locaux; anesthésiques pour la chirurgie; anhydrotiques; anneaux antirhumatismeux; anneaux pour cors aux pieds; antiacides; anti-allergiques; antiarythmiques; antibiotiques; antibiotiques sous forme de comprimés; anticancéreux; anticoagulants; anticonvulsivants; antidépresseurs; antidiabétiques; anti-diarrhéiques; antidotes; antiémétiques; antiflatulents; antifongiques, vaginaux; antihistaminiques; antihypertenseurs; anti-infectieux; anti-infectieux dermatologiques; antimigraigneux; anti-moisissures; antimycosiques; antioxydants utilisés comme compléments alimentaires; antiparasitaires; antitumoraux; antitussifs thérapeutiques; antiviraux; argile antimicrobienne; articles antimigraigneux; articles pour pansements; articles pour pansements à usage médical et chirurgical; aspirine; astringents à usage médical; attrape-mouches; bactéricides; bactériostatiques à usage médical, dentaire ou vétérinaire; bains de bouche médicamenteux; bains d'oxygène; bains médicinaux; bains vaginaux; balsamiques à usage médical; bandages adhésifs; bandages adhésifs pour plaies cutanées; bandages oculaires à usage médical; bandages pour les oreilles; bandelettes de diagnostic médical; bandelettes de diagnostic pour le mesurage du taux de glycémie; bandelettes réactives pour la détection de sang occulte fécal; bandeschirurgicales; bandes périodiques; bandes pour pansements; bandes pour plaies cutanées; barres alimentaires utilisées comme substituts de repas à usage médical; barres de vitamines et minéraux à usage médical; baryum pour la radiologie; bâtonnets de coton à usage médical; bâtonnets ouatés à usage médical; bâtonnets ouatés médicamenteux; baume de gurgun [gurgu, gurgum ou gurjum] à usage médical; baumes analgésiques; baumes analgésiques médicamenteux polyvalents; baumes à usage médical; baumes labiaux médicamenteux; baumes médicamenteux pour les lèvres; bêta-bloquants; biocides; biopesticides agricoles; biopesticides à usage domestique; bois de cèdre anti-insectes; boissons à usage médical; boissons diététiques à usage médical; boissons enrichies en éléments nutritionnels à usage médical; boissons enrichies en vitamines à usage médical; boissons médicamenteuses; boissons pour diabétiques à base de jus de fruits à usage médical; boissons utilisées comme compléments diététiques; boissons utilisées comme substituts de repas à usage médical; bonbons enrichis en calcium à usage médical; bonbons médicamenteux; boue pour bains; boues médicinales; bougies auriculaires; bouillons de culture pour la bactériologie; boules de naphthaline; bracelets antirhumatismeux; bracelets à usage médical; bracelets magnétiques à usage médical; bronchodilatateurs; caches oculaires à usage médical; cactus transformés à usage médicinal ou thérapeutique; calomel; camphre à usage médical; caoutchouc à usage dentaire; carbonyle [antiparasitaire]; cataplasmes; ceintures pour serviettes périodiques; cellules à usage médical; cellules souches à usage médical; cellules souches à usage vétérinaire; cellules vivantes à usage médical; cellules vivantes à usage vétérinaire; céramiques dentaires; charpie; chewing-gums à la

nicotine permettant d'arrêter de fumer; chewing-gums aromatisés à la menthe à usage médical; chloroforme; cigarettes sans tabac à usage médical; ciment d'os pour la chirurgie et l'orthopédie; ciment osseux à usage médical; ciment pour sabots d'animaux; ciments dentaires; cires à modeler à usage dentaire; cires dentaires; clous fumants; cocaïne; colles chirurgicales; colliers antiparasitaires pour animaux; colliers anti-puces; collyre; compléments alimentaires; compléments alimentaires à usage vétérinaire; compléments alimentaires composés de vitamines; compléments alimentaires d'albumine; compléments alimentaires de caséine; compléments alimentaires d'alginate; compléments alimentaires de gelée royale; compléments alimentaires de germes de blé; compléments alimentaires de glucose; compléments alimentaires de graines de lin; compléments alimentaires de lécithine; compléments alimentaires de levure; compléments alimentaires d'enzymes; compléments alimentaires de pollen; compléments alimentaires de propolis; compléments alimentaires de protéine; compléments alimentaires d'huile de graines de lin; compléments alimentaires diététiques; compléments alimentaires minéraux et vitaminés; compléments alimentaires naturels pour le traitement de la claustrophobie; compléments alimentaires pour animaux; compléments alimentaires pour animaux à usage vétérinaire; compléments alimentaires pour animaux de compagnie; compléments alimentaires pour animaux de compagnie sous forme de gâteries; compléments alimentaires pour animaux de compagnie sous forme de mélanges pour boissons en poudre; compléments alimentaires pour êtres humains et animaux; compléments alimentaires pour l'alimentation humaine; compléments calciques; compléments alimentaires pour la régulation du cholestérol; compléments de protéine pour animaux; compléments de vitamines et minéraux; compléments de zinc en pastilles; compléments diététiques à base de blé; compléments diététiques à base de protéines de soja; compléments diététiques à base de zinc; compléments diététiques à usage médical composés d'acides aminés; compléments diététiques à usage médical composés d'acides aminés, de minéraux et/ou d'oligo-éléments; compléments diététiques à usage médical composés de minéraux; compléments diététiques à usage médical composés d'oligo-éléments; compléments homéopathiques; compléments médicamenteux pour produits alimentaires pour animaux; compléments minéraux nutritionnels; compléments minéraux; compléments nutritionnels; compresses; compositions de vitamines; compositions désodorisantes d'atmosphère; compléments nutritionnels à base d'amidon à usage médical; compléments nutritionnels à usage vétérinaire; compléments nutritionnels et alimentaires; compléments nutritionnels pour aliments pour animaux; compléments nutritionnels pour l'alimentation animale; compléments pour fourrages à usage vétérinaire; compléments pour l'alimentation du bétail à usage vétérinaire; compléments vitaminés; compléments vitaminés sous forme de comprimés hydrosolubles utilisés pour la confection de boissons effervescentes; composés pour la

dentisterie restauratrice; compositions d'antibiotiques; compresses médicamenteuses; compresses oculaires; compresses oculaires à usage médical; comprimés anti-allergies; conducteurs chimiques pour électrodes d'électrocardiographe; contraceptifs chimiques; contraceptifs oraux-coton antiseptique; coton aseptique; coton à usage médical; coton hydrophile; coton hydrophile à usage médical; couches-culottes; couches-culottes à jeter en papier ou en cellulose; couches-culottes en papier pour bébés; couches culottes jetables pour bébés; couches d'incontinence; couches hygiéniques pour incontinents; couches [tables pour adultes; couches jetables pour bébés en phase d'apprentissage; couches jetables pour bébés en phase d'apprentissage en papier ou cellulose; couches jetables pour personnes incontinentes; couches pour adultes; couches pour animaux de compagnie; couches pour bébés; couches pour bébés en matières textiles; couches pour bébés jetables en papier ou en cellulose; coupe-faim à usage médical; coussinets d'allaitement; coussinets pour oignons; crayons antimigraineux; crayons antiverrue; crayons caustiques; crayons hémostatiques; crayons styptiques; crèmes à l'hydrocortisone; crèmes antibiotiques; crèmes antibiotiques médicamenteuses multi-usages; crèmes anti-cors et anti-callosités; crèmes antimycosiques à usage médical; crèmes antipruritiques; crèmes aux plantes à usage médical; crèmes aux plantes et sprays aux plantes médicinaux à usage externe; crèmes et lotions médicamenteuses pour le corps, la peau, le visage et les mains; crèmes médicamenteuses pour la peau; crèmes médicamenteuses pour les lèvres; crèmes médicinales pour soins cutanés; crèmes médicinales; culottes hygiéniques; culottes hygiéniques pour incontinents; cultures de micro-organismes à usage médical ou vétérinaire; cultures de tissus biologiques à usage médical; cultures de tissus biologiques à usage vétérinaire; curare; décongestionnants; décongestionnants pour pulvérisations nasales; décongestionnants sous forme de gélules; dépuratifs; désinfectants; désinfectants à usage hygiénique; désinfectants à usage médical; désinfectants à usage ménager; désinfectants à usage sanitaire; désinfectants multi-usages; désinfectants pour instruments et appareils dentaires; désinfectants pour instruments et appareils médicaux; désinfectants pour instruments médicaux; désinfectants pour piscines; désinfectants pour verres de contact; désinfectants pour W.-C. chimiques; désodorisants; désodorisants d'atmosphère; désodorisants d'intérieur en spray; désodorisants ménagers; désodorisants pour broyeurs de déchets; désodorisants pour caisses à litière; désodorisants pour chaussures; désodorisants pour tapis; désodorisants pour textiles; désodorisants pour vêtements ou matières textiles; désodorisants pour voitures; détergents [détersifs] à usage médical; diaphorétiques; diastases à usage médical; digitaline; disques anti-cors; diurétiques; doublures de couches en papier; douches médicamenteuses à usage intime; drogues à usage médical; droguiers de voyage; eau blanche; eau de mer pour bains médicinaux; eaux enrichies en éléments nutritionnels à usage médical; eaux enrichies en

vitamines à usage médical; eaux minérales à usage médical; eaux thermales; écorce d'angosture à usage médical; écorce de condurango; écorce de croton; écouvillons de coton à usage médical; électrolytes à usage médical; émétiques [vomitifs]; emménagogues; emplâtres adhésifs à usage médical; emplâtres analgésiques anti-inflammatoires; emplâtres, matériel pour pansements; emplâtres médicamenteux; emplâtres médicaux et chirurgicaux; encens répulsif pour insectes; encens répulsifs contre les moustiques; enveloppements de boues phytothérapeutiques; enzymes à usage médical; enzymes à usage vétérinaire; éponges spermicides; éponges vulnéraires; essence d'aneth à usage médical; étoffes pour pansements; expectorants; extraits de plantes à usage médicinal; extraits de plantes médicinales; extraits de plantes médicinales à usage médical; extraits de tabac [insecticides]; extraits d'herbes et de plantes à usage médicinal; facettes dentaires; farines lactées pour bébés; fébrifuges; téconoostimulants: fenouil à usage médical; fibres alimentaires; fibres de graine de lin moulue en tant que compléments alimentaires; fongicides; fongicides à usage agricole; fongicides à usage domestique; fongicides, herbicides; fumigants; galactagogues; gargarismes à usage médical; garnitures de bacs de propreté pour animaux de compagnie: gaz à usage dentaire; gaz à usage médical; gaze à usage médical; gaze pour pansements; gaz et mélanges de gaz utilisés en imagerie médicale; gélatine à usage médical; gelée de pétrole à usage médical; gelée de pétrole à usage vétérinaire; gelée royale à usage médical; gels anti-adhérence utilisés avec des dispositifs de drainage de plaies; gels antibactériens; gels anti-inflammatoires; gels assainissants antibactériens pour la peau à base d'alcool; gels, crèmes et solutions à usage dermatologique; gels d'électrophorèse à usage médical ou vétérinaire; gels lubrifiants à usage personnel; gels médicamenteux pour soins buccaux; gels médicamenteux pour soins buccaux à appliquer sur la brosse à dents; gels pour premiers soins à usage topique; gels topiques à usage médical ou thérapeutique; gélules amaigrissantes; gélules anti-allergies; gélules aux plantes pour l'agrandissement pénien; germicides; ginseng à usage médicinal; glu contre les mouches; glucose à usage médical; glycérine à usage médical; glycérophosphates; gomme à mâcher médicamenteuse; gommes à mâcher à usage médical; gommes à usage médical; gommes-guttés à usage médical; gouttes auriculaires; gouttes nasales à usage médical; gouttes oculaires; graisse à traire; graisses à usage médical; graisses à usage vétérinaire; gravier utilisé pour faciliter la digestion des oiseaux; greffons artériels; greffons de peau; greffons vasculaires [tissus vivants]; hamamélis; hématogène; hémoglobine; herbes à fumer à usage médical; herbes médicinales; herbicides; herbicides aquatiques; herbicides à usage agricole; herbicides à usage domestique; hormones à usage médical; hormones de croissance humaine; huile camphrée à usage médical; huile de foie de morue; huile de foie de morue en gélules; huile de moutarde à usage médical; huile de foie de morue en gouttes; huile de ricin à usage médical; huiles à usage médical; huiles contre les taons;

huiles de poissons à usage médical; huiles médicamenteuses pour bébés; hydrastine; hydrastinine; hydratants vaginaux; hydrocortisone; hypno-sédatifs; hypocholestérolémiant; ibuprofène en tant qu'analgésique par voie orale; implants biologiques; implants chirurgicaux issus de la culture de cellules souches; implants chirurgicaux se composant de tissu vivant; implants chirurgicaux [tissus vivants]; infusions médicinales; infusions aux plantes médicinales; inhibiteurs calciques; injecteurs d'insuline vendus pleins; insecticides; insecticides à usage agricole; insecticides à usage domestique; insectifuges; insectifuges sous forme de bougies; insectifuges sous forme de pétrole lampant; insuline; iodoforme; isotopes à usage médical; jalap; lait en poudre pour bébés; lait malté à usage médical; laques conductrices à usage dentaire; laques dentaires; larmes artificielles; laxatifs; lécithine à usage médical; lingettes assainissantes; liniments; liniments à usage médical et thérapeutique; lotions à la calamine; lotions antibactériennes pour les mains; lotions à usage vétérinaire; lotions barrières de protection contre les plantes vénéneuses; lotions capillaires médicamenteuses; lotions corporelles médicamenteuses; lotions de protection contre les huiles toxiques des plantes vénéneuses; lotions faciales médicamenteuses; lotions médicamenteuses; lotions médicamenteuses contre l'érythème fessier; lotions médicamenteuses pour la peau; lotions médicamenteuses pour les coups de soleil; lotions pour chiens; lotions utilisées dans le traitement du pied d'athlète; lubrifiants à base de silicone à usage personnel; lubrifiants aqueux à usage personnel; lubrifiants hygiéniques; lubrifiants médicamenteux; lubrifiants sexuels; lubrifiants vaginaux; marqueurs radio-isotopiques à usage thérapeutique ou diagnostique; mastics dentaires; matériaux composites dentaires; matériaux de fixation à usage dentaire; matériaux de liaison et d'adhérence pour l'odontologie; matériaux de prophylaxie buccale; matériaux de restauration dentaire; matériaux de revêtement à usage dentaire; matériaux de scellement pour l'odontologie; matériaux d'obturation et de scellement dentaires; matériaux pour dents artificielles; matériaux pour la réparation de dents ainsi que pour bridges et couronnes dentaires; matériaux pour prothèses dentaires; matériel en porcelaine à usage dentaire; matériel pour le pansage des plaies; matériel pour pansements; matières céramiques pour plomber les dents; matières de comblement osseux à base de tissus vivants; matières pour empreintes dentaires; matières pour plomber les dents; matières pour plomber les dents et pour empreintes dentaires; matières synthétiques pour plomber les dents; mèches soufrées pour la désinfection; mélanges de compléments nutritionnels pour boissons sous forme de poudres; mélanges pour boissons en poudre aromatisés aux fruits en tant que compléments alimentaires; mélanges pour boissons utilisés comme substituts de repas à usage médical; mélanges pour boissons utilisés comme substituts de repas et compléments diététiques à usage médical; menthol; métaux précieux et alliages de métaux précieux pour l'odontologie; métaux profilés pour l'odontologie;

microbicides; microbicides pour le traitement des eaux usées; milk-shakes en tant que substituts de repas à usage médical; moleskine à usage médical; moleskine utilisée comme bandage médical; mort-aux-rats; mousse d'Irlande à usage médical; mousses spermicides; myorelaxants; narcotiques; nectars de fruits pour diabétiques à usage médical; nématocides; nervins; nettoyants antibactériens; nettoyants désinfectants pour cuvettes de toilettes; nettoyants désinfectants pour salles de bain; nettoyants médicamenteux pour la peau et les plaies; nutraceutiques à usage thérapeutique; nutraceutiques utilisés comme compléments diététiques; onguents anti-inflammatoires; onguents mentholés médicamenteux polyvalents; onguents mercuriels; onguents pour le traitement des érythèmes fessiers; opiat; opium; opodeldoch; ouate à usage médical; oxygène à usage médical; oxytociques; pain pour diabétiques à usage médical; pains enrichis en vitamines à usage thérapeutique; pansements adhésifs; pansements hémostatiques résorbables pour petites blessures cutanées; pansements pour les brûlures; pansements pour plaies; papier antimite; papier à sinapismes; papier réactif à usage médical ou vétérinaire; paracétamol; parasitocides; parasitocides à usage médical; pastilles contre la toux; pastilles de sel ammoniac; pastilles médicamenteuses; pastilles pour la gorge; patches transdermiques pour traitements médicaux; patches refroidissants à usage médical; pâte adhésive destinée à piéger et tuer les souris; pâte de jujube; peau de donneur humain transformée pour le remplacement de tissus mous; peroxyde d'hydrogène à usage médical; pesticides; pesticides agricoles; pesticides à usage domestique; pesticides à usage horticole; phagostimulants pour animaux; phytocompléments; pilules amaigrissantes; pilules antioxydantes; pilules autobronzantes; pilules coupe-faim; plantes médicinales séchées ou conservées; plasma sanguin; poisons; poisons bactériens; pommades à usage médical; pommades antiprurigineuses; pollen d'abeilles en tant que compléments alimentaires; pollen d'abeilles transformé à usage médicinal ou thérapeutique; pommades à base de plantes contre les lésions cutanées des animaux de compagnie; pommades antibiotiques; pommades antiprurigineuses à base de plantes pour animaux de compagnie; pommades médicamenteuses 'contre l'érythème fessier; porcelaine pour prothèses dentaires; potions médicinales; poudre de cantharide; poudre de perles à usage médical; poudre de pyrèthre; poudres anti-puces; poudres médicamenteuses pour bébés; poudres médicamenteuses pour les pieds; poudres utilisées comme substituts de repas à usage médical; poudres utilisées dans le traitement du pied d'athlète; préparations albumineuses à usage médical; préparations alimentaires diététiques à usage médical; préparations analgésiques; préparations antalgiques; préparations antibiotiques; préparations antifongiques; préparations anti-inflammatoires; préparations anti-inflammatoires et antipyrétiques; préparations antimicrobiennes contre la décomposition microbiologique; préparations antsnoustiques destinés à être appliqués sur des moustiquaires; préparations anti-sarcome; préparations antiseptiques; préparations

assainissantes à usage hospitalier; préparations assainissantes à usage ménager; préparations assainissantes pour les mains; préparations assainissantes pour les ongles; préparations au menthol pour bains de vapeur pour bébés; préparations au menthol pour le bain à usage médical; préparations à usage ophtalmique; préparations aux plantes à usage médical; préparations bactériennes à usage médical ou vétérinaire; préparations bactériologiques à usage médical ou vétérinaire; préparations biochimiques à usage médical; préparations biochimiques à usage médical ou vétérinaire; préparations biochimiques à usage vétérinaire; préparations biologiques à usage médical; préparations biologiques à usage vétérinaire; préparations biotechnologiques à usage médical; préparations caféinées à usage médical; préparations caféinées en tant que stimulants; préparations capillaires médicamenteuses; préparations chimiques à usage médical; préparations chimiques à usage médicinal; préparations chimiques à usage sanitaire; préparations chimiques à usage vétérinaire; préparations chimiques pour diagnostiquer la grossesse; préparations contenant de la chondroïtine; préparations contenant de la lysine; préparations contenant de la méthionine; préparations contenant de la pénicilline; préparations contenant de la streptomycine; préparations contenant de la tétracycline; préparations contenant de la thréonine; préparations contenant de la trichomycine; préparations contenant de l'érythromycine; préparations contenant des alcaloïdes de l'opium; préparations contenant des hormones pancréatiques; préparations contenant des hormones surrénales; préparations contenant des hormones thyroïdiennes et parathyroïdiennes; préparations contenant des sulfamides; préparations contenant du chloramphénicol; préparations contenant du tryptophane; préparations contraceptives; préparations contre le mal des transports; préparations d'acides aminés à usage médical; préparations d'acides aminés à usage vétérinaire; préparations d'alcaloïdes de coca à usage médical; préparations d'androgènes; préparations d'aseptisation; préparations de diagnostic à usage vétérinaire; préparations de diagnostic et/ou de traitement de troubles liés à la reproduction sexuée et à la fertilité; préparations de diagnostic in vitro à usage médical; préparations de facteurs lipotropes; préparations de lavage vaginal à usage médical; préparations de rasage médicamenteuses; préparations désinfectantes pour les oeufs; préparations désodorisantes et désinfectantes multi-usages; préparations de thiolutine; préparations de traitement contre les poux; préparations de traitement de la dysménorrhée; préparations de traitement de l'herpès labial; préparations de traitement des hémorroïdes; préparations de traitement gastro-intestinal; préparations de vitamine B; préparations de vitamine C; préparations de vitamine D; préparations de vitamines; préparations de vitamines et minéraux à usage médical; préparations d'hygiène à usage vétérinaire; préparations diététiques à usage médical; préparations d'oligo-éléments pour animaux; préparations d'oligo-éléments pour êtres humains; préparations d'oligo-éléments pour la consommation humaine et animale; préparations

enzymatiques à usage médical; préparations enzymatiques à usage vétérinaire; préparations et substances pharmaceutiques utilisées dans le traitement de maladies gastro-intestinales; préparations galactagogues; préparations hygiéniques à usage médical; préparations hygiéniques à usage vétérinaire; préparations hygiéniques pour l'hygiène intime autres que produits de toilette; préparations in vitro pour prévoir l'ovulation; préparations in vitro pour prévoir l'ovulation à usage domestique; préparations médicales pour l'amincissement; préparations médicamenteuses contre les verrues; préparations médicamenteuses de soins et traitements buccaux; préparations médicamenteuses de toilette; préparations médicamenteuses pour les soins des lèvres; préparations médicamenteuses pour pulvérisations nasales; préparations médicamenteuses pour soins cutanés; préparations médicamenteuses pour traitements cutanés; préparations médicinales; préparations médicinales pour la bouche sous forme de gouttes, gélules, cachets ou comprimés; préparations médicinales pour la croissance des cheveux; préparations médicinales pour le traitement des maladies infectieuses; préparations médicinales pour soins de santé; préparations multivitaminiques; préparations ophtalmologiques; préparations pharmaceutiques pour inhalation utilisées dans le traitement de l'hypertension artérielle pulmonaire; préparations pharmaceutiques pour le traitement des maladies du système nerveux central [SNC]; préparations pharmaceutiques pour lutter contre l'apparition du chloasma; préparations pharmaceutiques pour lutter contre la sécheresse cutanée pendant la grossesse; préparations pharmaceutiques utilisées dans le traitement du pied d'athlète; préparations pharmaceutiques utilisés dans le traitement des troubles de l'érection; préparations pharmacologiques pour les soins de la peau; préparations pour bains médicinaux à usage thérapeutique; préparations pour bronchodilatateurs; préparations pour éloigner les animaux nuisibles; préparations pour empêcher les animaux de mordiller et mordre; préparations pour faciliter la dentition; préparations pour la confection de boissons diététiques à usage médical; préparations pour la destruction de parasites; préparations pour la destruction des insectes; préparations pour la fabrication de boissons médicamenteuses; préparations pour la neutralisation d'odeurs pour vêtements ou textiles; préparations pour la suppression d'hormones; préparations pour lavements; préparations pour le bain à usage médical; préparations pour le dépistage de mutations du gène du prion à usage médical; préparations pour le dépistage de prédispositions génétiques à usage médical; préparations pour l'élimination du mildiou; préparations pour le nettoyage des verres de contact; préparations pour les soins de la peau à usage médical; préparations pour les soins des ongles à usage médical; préparations pour les soins des pieds à usage médical; préparations pour le traitement de l'asthme; préparations pour le traitement de mycoses unguéales; préparations pour le traitement des nausées; préparations pour le traitement des rhumes; préparations pour nourrissons; préparations pour prévoir l'ovulation;

préparations pour réduire l'activité sexuelle; préparations pour sprays nasaux et oraux utilisées pour stimuler le système nerveux central; préparations pour tests de grossesse; préparations pour tests de grossesse à usage domestique; préparations pour vaccins; préparations pour vaccins oraux; préparations probiotiques à usage médical permettant de maintenir l'équilibre naturel de la flore intestinale; préparations purgatives; préparations purifiantes pour la peau à usage médical; préparations radiopharmaceutiques de diagnostic; préparations répulsives pour animaux, oiseaux et insectes; préparations sous forme de granulés et liquides destinées à neutraliser et enlever la mousse; préparations sous forme de poudres destinées à neutraliser et enlever la mousse; préparations thérapeutiques annacétiques; préparations thérapeutiques pour le bain; préparations thérapeutiques pour le système cardio-vasculaire; préparations vétérinaires pour le traitement de bactéries intestinales; préparations vitaminées et minérales; produits alimentaires diététiques pour animaux à usage médical; produits alimentaires enrichis en éléments nutritionnels à usage médical; produits alimentaires pour l'alimentation entérale; produits alimentaires-sans gluten à usage médical; produits antibactériens pour le lavage des mains; produits antibiotiques pour le lavage des mains; produits anticryptogamiques; produits antihémorroïdaux; produits anti-infectieux à usage vétérinaire; produits antimicrobiens pour le lavage des mains; produits antimites; produits antiparasitaires; produits antisolaires [onguents contre les brûlures du soleil]; produits antiuriques; produits biopharmaceutiques pour le traitement du cancer; produits chimiothérapeutiques; produits chimiques pour le traitement de la nielle; produits chimiques pour le traitement des maladies de la vigne; produits chimiques pour le traitement du mildiou; produits chimiques pour le traitement du phylloxéra; produits contre la callosité; produits contre les brûlures; produits contre les cors aux pieds; produits contre les engelures; produits de contraste et réactifs de diagnostic à usage médical; produits de contraste pour l'imagerie in vivo; produits de contraste utilisés avec des appareils médicaux à ultrasons; produits de contraste utilisés avec des équipements de radiographie; produits de contraste utilisés avec des équipements médicaux; produits de contraste utilisés avec des équipements médicaux d'imagerie; produits de décontraction musculaire médicamenteux pour le bain; produits de pulvérisation contre les insectes; produits de rinçage bucco-dentaire contre les caries à usage médical; produits dermatologiques; produits de rinçage nasal; produits désinfectants pour le lavage des mains; produits d'hygiène buccale à usage médical; produits hygiéniques pour la médecine; produits injectables de comblement dermique; produits médicamenteux pour le lavage des mains; produits opothérapeutiques; produits pour détruire la vermine; produits pour détruire les limaces; produits pour détruire les larves; produits pour détruire les souris; produits pour fumigations à usage médical; produits pour la destruction des animaux nuisibles; produits pour la purification de l'air; produits pour la

stérilisation; produits pour laver les animaux; produits pour laver les bestiaux; produits pour laver les chiens; produits pour le diagnostic à usage médical; produits pour les soins de la bouche à usage médical; produits radioactifs à usage médical; produits stérilisants pour sols; produits vétérinaires; propolis à usage médicinal ou thérapeutique; protecteurs anti-cors; protège-slips [produits hygiéniques]; psychotropes; purgatifs; quassia à usage médical; quebracho à usage médical; quinine à usage médical; quinoléine à usage médical; quinquina à usage médical; racines médicinales; radium à usage médical; réactifs à usage médical; réactifs biologiques à usage médical; réactifs biologiques à usage vétérinaire; réactifs biologiques et chimiques à usage médical ou vétérinaire; réactifs chimiques à usage médical; réactifs chimiques à usage médical ou vétérinaire; réactifs chimiques à usage vétérinaire; réactifs de diagnostic à usage médical; réactifs de diagnostic à usage vétérinaire; réactifs de diagnostic clinique; réactifs pour tests de diagnostic à usage médical; réactifs pour tests de diagnostic à usage vétérinaire; reconstituants à usage médical; réglisse officinale; régulateurs de croissance des insectes; remèdes aux plantes; remèdes contre la constipation; remèdes contre la transpiration; remèdes contre la transpiration des pieds; répulsifs contre les moustiques destinés à être appliqués sur la peau; répulsifs contre les oiseaux; répulsifs pour animaux; réputus pour chiens; résidus du traitement des grains de céréales à usage diététique ou médical; résidus du traitement des grains de céréales à usage médical; résines dentaires pour facettes, couronnes et bridges temporaires; revêtements de protection jetables pour bacs de propreté destinés aux animaux; rodenticides; rubans adhésifs pour la médecine; salsepareille à usage médical; sang à usage médical; sangsues à usage médical; scapulaires à usage chirurgical; sédatifs; sel d'Epsom à usage médical; sels à usage médical; sels contre l'évanouissement; sels d'eaux minérales; sels de bain médicamenteux; sels de potassium à usage médical; sels de soude à usage médical; sels pour bains d'eaux minérales; sels pour le bain à usage médical; séquences d'acides nucléiques à usage médical et vétérinaire; sérums; sérums antitoxiques; sérums antivenimeux; serviettes et lingettes imprégnées de crèmes et lotions pharmaceutiques; serviettes hygiéniques; serviettes hygiéniques jetables pour personnes incontinentes; serviettes imprégnées de préparations antibactériennes; serviettes imprégnées d'insectifuges; serviettes imprégnées d'une substance médicamenteuse; siccatifs à usage médical; sinapismes; sirops contre la toux; solutions de nettoyage pour verres de contact; solutions de trempage pour verres de contact; solutions médicamenteuses de lavage vaginal; solutions nettoyantes à usage médical; solutions pour irrigation oculaire; solutions pour verres de contact; solvants pour enlever le sparadrap; somnifères; sous-vêtements spéciaux d'incontinence; sparadrap; sperme animal; sperme animal pour l'insémination artificielle; sperme pour l'insémination artificielle; spermicides; sprays antibactériens; sprays anti-inflammatoires; sprays aux plantes à usage médical; sprays médicamenteux pour la gorge; sprays médicinaux; sprays médicinaux

pour la bouche; sprays nasaux à usage médical; sprays réfrigérants à usage médical; stéroïdes; stimulants capillaires à usage médical; stimulants du système nerveux central; stimulants respiratoires; strychnine; stupéfiants de synthèse; styptiques; substances antibactériennes à usage médical; substances de contraste radiologique à usage médical; substances de diagnostic à usage médical; substances diététiques à usage médical; substances diététiques composées de vitamines, de minéraux, d'acides aminés et d'oligo-éléments; substances diététiques composées de vitamines, de minéraux et d'oligo-éléments, seuls ou combinés les uns aux autres; substances et préparations de minéraux à usage médical; substances et préparations de vitamines; substances et préparations médicinales; substances et préparations pharmaceutiques aux propriétés anti-inflammatoires; substances et préparations pharmaceutiques pour le traitement des lésions cutanées et tissulaires; substances et préparations vétérinaires; substances nutritives pour cultures de micro-organismes; substances nutritives pour micro-organismes; substances radioactives scellées à usage médical; substituts sanguins à usage médical ou vétérinaire; succédanés de sucre à usage médicinal ou thérapeutique; sucre à usage médical; sucre candi à usage médical; sucre diététique à usage médical; suppléments alimentaires minéraux; suppléments minéraux et vitaminés pour animaux domestiques; suppléments nutritionnels à usage médical; suppositoires; tampons à usage médical; tampons hygiéniques; teinture d'iode; teintures à usage médical; tests et réactifs de diagnostic médical pour l'analyse de liquide organique; thé amaigrissant à usage médical; thé antiasthmatique; thé médicinal; thiomersal; tisanes; tissus biologiques pour implantation; tissus chirurgicaux; trousse de premiers secours à usage ménager; trypsines à usage médical; tue-mouches; uréase à usage médical; vaccins; vaccins à usage humain; vaccins contre la grippe; vaccins à usage vétérinaire; vaccins contre les infections à pneumocoques; vaccins pour le bétail; vaccins pour les chevaux; vasoconstricteurs; vermifuges; vésicants; virucides; vitamines; vitamines en comprimés; vitamines en gouttes; vitamines pour animaux; vitamines pour animaux de compagnie; vitamines prénatales. Piluliers à usage médical pour la distribution et le compartimentage de médicaments; tuyaux à usage médical pour l'administration de médicaments; tubulures à usage médical pour l'administration de médicaments; tubes à usage médical pour l'administration de médicaments; récipients pour l'application de médicaments; coupelles pour la délivrance de médicaments; compte-gouttes pour l'administration de médicaments; cuillers pour médicaments; appareils médicaux facilitant l'inhalation de préparations pharmaceutiques; appareils médicaux pour introduire des préparations pharmaceutiques dans le corps; appareils médicaux pour l'introduction de préparations pharmaceutiques dans le corps humain; appareils médicaux servant à introduire des préparations pharmaceutiques dans le corps humain; abaisse-langues; adipomètres; agrafes chirurgicales; agrafeuses

chirurgicales; agrafeuses cutanées chirurgicales; aiguilles à biopsie; aiguilles à usage médical; aiguilles chirurgicales; aiguilles d'acupuncture; aiguilles hypodermiques; aiguilles pour injections à usage médical; aiguilles pour sutures; alaises; alaises pour incontinents; ampoules radiogènes à usage médical; anneaux de dentition comportant un hochet; anneaux pour calmer ou faciliter la dentition; appareils acoustiques pour malentendants; appareils à rayons X à usage médical; appareils à rincer les cavités du corps; appareils chirurgicaux; appareils d'acupression; appareils d'acupuncture; appareils d'anesthésie; appareils d'aspiration des plaies; appareils de castration à usage vétérinaire; appareils de correction auditive programmables; appareils de dermabrasion; appareils de diagnostic clinique; appareils de diagnostic par ultrasons à usage médical; appareils de diagnostic pour la détection de la protéine prion anormale; appareils de massage; appareils de massage à usage médical; appareils de massage à usage personnel; appareils de mesure du débit sanguin artériel des yeux; appareils de microdermabrasion; appareils de moxibustion; appareils dentaires; appareils dentaires électriques; appareils de radiographie à usage dentaire; appareils de radiographie à usage vétérinaire; appareils de radiographie pour l'imagerie dentaire; appareils de radiologie à usage médical; appareils de réanimation; appareils de rééducation physique à usage médical; appareils destinés à la projection d'aérosols à usage médical; appareils de télémétrie à usage médical; appareils de thérapie électromagnétique à haute fréquence; appareils de thérapie à usage médical; appareils de tomographie par résonance magnétique [TRM]; appareils de traitement par ultrasons; appareils de transfusion sanguine; appareils de vaccination automatique; appareils d'exercice physique à usage thérapeutique; appareils d'extension à usage médical; appareils d'hémodialyse; appareils d'imagerie diagnostique à usage médical; appareils d'imagerie diagnostique utilisés en médecine nucléaire; appareils d'imagerie médicale; appareils d'imagerie par résonance magnétique [IRM]; appareils d'imagerie par résonance magnétique nucléaire [IRMN]; appareils d'orthodontie; appareils d'orthopédie vertébrale; appareils électriques de correction auditive; appareils électriques de massage; appareils électriques de massage à usage domestique; appareils et installations pour la production de rayons X à usage médical; appareils électriques de massage à usage personnel; appareils électroniques de correction auditive; appareils endoscopiques à usage médical; appareils et instruments chirurgicaux; appareils et instruments chirurgicaux et médicaux; appareils et instruments chirurgicaux, médicaux, dentaires et vétérinaires; appareils et instruments chirurgicaux, médicaux, dentaires et vétérinaires, membres, yeux et dents artificiels; appareils et instruments dentaires; appareils et instruments de thérapie radio-isotopique; appareils et instruments médicaux; appareils et instruments urologiques; appareils et instruments vétérinaires; appareils gynécologiques; appareils médicaux; appareils médicaux de diagnostic d'infarctus

du myocarde; appareils médicaux de dosimétrie pour la radiothérapie; appareils médicaux pour exercices corporels; appareils non électriques de massage; appareils numériques de correction auditive; appareils obstétricaux; appareils obstétricaux pour bestiaux; appareils orthétiques; appareils orthopédiques; appareils photothérapeutiques à usage médical; appareils pour examens de la vue; appareils pour fumigations à usage médical; appareils pour la chirurgie non effractive; appareils pour l'administration d'anesthésiques; appareils pour l'allaitement; appareils pour la mesure de la pression intracrânienne; appareils pour l'analyse à usage médical; appareils pour l'analyse du sang; appareils pour la neurostimulation électrique transcutanée; appareils pour la physiothérapie; appareils pour la protection de l'ouïe; appareils pour la radiothérapie; appareils pour la respiration artificielle; appareils pour le diagnostic à usage médical; appareils pour le drainage de plaies; appareils pour l'électrophorèse à usage médical; appareils pour le traitement de la cellulite; appareils pour le traitement de la surdité; appareils pour massages esthétiques; appareils pour prélèvements de liquides organiques; appareils pour prélèvements sanguins; appareils pour prises de sang; appareils thérapeutiques à air chaud; appareils thérapeutiques galvaniques; appareils urologiques; appareils vétérinaires; appareils vibratoires pour lits; articles de bonneterie à compression graduée; articles de bonneterie de contention; articles orthopédiques; articulateurs dentaires; articulations artificielles; attache-sucettes; attelles à usage médical; attelles [chirurgie]; attelles de cheville à usage médical; attelles de coude à usage médical; attelles de genou à usage médical; attelles digitales; attelles orthopédiques; bagues orthodontiques; bandages compressifs; bandages élastiques; bandages orthopédiques de maintien; bandages orthopédiques pour les articulations; bandages plâtrés à usage orthopédique; bandes galvaniques à usage médical; bas de contention; bas élastiques à usage médical; bas élastiques [chirurgie]; bas pour les varices; bassins à usage médical; bassins hygiéniques; béquilles pour infirmes; biberons; biomètres pour lentilles intraoculaires; bistouris; bistouris chirurgicaux; bistouris électriques à usage chirurgical; blouses chirurgicales; blouses médicales; bocks à injections; bonneterie à usage médical; bonneterie de maintien à usage médical; bonnets de chirurgiens; bottes à usage médical; bouchons auriculaires à usage médical; bouchons d'oreilles pour dormir; bouchons d'oreilles pour la natation; bouchons [tampons] pour les oreilles; bougies [chirurgie]; boules de geisha [dispositifs de stimulation sexuelle pour adultes]; brancards médicaux; brancards pour malades; brancards pour patients; brancards roulants; brayers [bandages herniaires]; bridges dentaires; broches dentaires; caméras endoscopiques à usage médical; camisoles de force; canards à usage médical; cannes à usage médical; canules; canules de trachéotomie; capuchons pour seins; cardiofréquence-mètres à porter lors d'exercices physiques; cartilage artificiel; catgut; catguts chirurgicaux; cathéters; cathéters à ballonnet; cathéters à ballonnet pour l'angioplastie; cathéters chirurgicaux;

cathéters Intraordlaques; cathéters intraveineux; cathéters médicaux; cathéters veineux centraux; ceintures abdominales; ceintures de grossesse; ceintures hypogastriques; ceintures médicales; ceintures médicales électriques; ceintures ombilicales; ceintures orthopédiques; chaises percées; chambres à oxygène hyperbare à usage médical; chambres d'injection vasculaire à usage médical; champs opératoires [draps stériles]; chariots-brancards à usage hospitalier; chaussettes pour diabétiques; chaussures orthopédiques; chemises d'examen pour pâtlents; ciseaux à usage médical; ciseaux pour la chirurgie; clamps pelviens; clamps pelviens d'urgence; clous médullaires; cœurs artificiels; coiffes dentaires; collants de contention; collants de maintien à usage médical; collerettes à usage vétérinaire; combinaisons de chirurgie; compresses chaudes activées par réaction chimique à usage médical; compresses de gel chaudes activées par réaction chimique à usage médical; compresses de gel froides activées par réaction chimique à usage médical; compresses froides activées par réaction chimique à usage médical; compresses thermoélectriques [chirurgie]; compresseurs chirurgicaux; compresseurs [chirurgie]; compte-gouttes à usage médical; compte-gouttes oculaires à usage médical; concentrateurs d'oxygène à usage médical; contraceptifs non chimiques; contre-angles prophylactiques; contre-angles prophylactiques jetables; cornets acoustiques; corsets abdominaux; coudières à usage médical; coupe-cors; couronnes dentaires; coussinets pour empêcher la formation d'escarres; coussinets thermiques pour premiers soins; coussins à air à usage médical; coussins à usage médical; coussins chauffants activés chimiquement à usage médical; coussins chauffés électriquement à usage médical; couteaux à usage médical; coutellerie chirurgicale; couvertures chauffantes, à usage médical; couveuses médicales; couveuses pour bébés; couvre-chaussures à usage chirurgical; crachoirs à usage médical; cristallins artificiels à implanter dans l'œil; cryosondes; cryosondes pour traiter et enlever des tumeurs; cure-langue; cure-oreilles; curettes à os; curettes; curettes dentaires; curettes mousses à usage chirurgical; déambulateurs à roulettes; déambulateurs pour invalides; déambulateurs pour personnes handicapées; dialyseurs; dents artificielles; dentiers; défibrillateurs; diaphragmes de contraception; digues dentaires; dilataeurs cervicaux; dilataeurs nasaires; dilataeurs rectaux; dilataeurs urétraux; dilataeurs utérins; dilataeurs vaginaux; dispositifs contraceptifs; dispositifs d'anastomose; dispositifs de fixation orthopédique; dispositifs de massage corporel; dispositifs de massage pour les pieds; dispositifs d'embolisation pour le traitement d'anomalies vasculaires; dispositifs de protection contre les rayons X à usage médical; dispositifs de protection embolique; dispositifs de soutien dorsal à usage médical; dispositifs de stimulation sexuelle pour adultes; dispositifs de surveillance pour la pression sanguine; dispositifs médicaux d'aide à la marche; dispositifs intra-utérins; dispositifs pour agrandir le pénis [dispositifs de stimulation sexuelle pour adultes]; dispositifs pour déplacer les invalides; disques abrasifs à usage dentaire;

disques coupants à usage dentaire; doigtiers à usage médical; drains à usage médical; draps chirurgicaux; draps pour incontinents; écarteurs chirurgicaux; écarteurs de lèvres; écarteurs dentaires à usage médical; écarteurs d'os; écharpes à usage médical; écouvillons pour nettoyer les cavités du corps; écharpes [bandages de soutien]; écrans radiologiques à usage médical; électrocardiographes; électrocardiographes à usage vétérinaire; électrodes à usage médical; électrodes cardiaques; électrodes de défibrillation; électroencéphalographes; embouts de béquilles pour infirmes; embouts pour forets chirurgicaux; embouts pour fraises dentaires; endoprothèses; endoscopes à usage médical; endoscopes flexibles à usage médical; endoscopes rigides à usage médical; enregistreurs de fréquence cardiaque; éponges chirurgicales; équipements d'acupuncture; étiquettes indicatrices de température, à usage médical; excavateurs dentaires; fauteuils de dentistes; fauteuils de massage avec appareil de massage intégré; fauteuils d'examen dentaire; fauteuils pour le traitement médical de patients; fermetures de biberons; fils à usage médical; fils de cerclage; fils de chirurgiens; fils de guidage médicaux; fils-guides hydrophiles pour cathéters; filtres pour rayons ultraviolets à usage médical; filtres sanguins; flacons compte-gouttes à usage médical; flacons de conservation du lait maternel; flacons pour l'alimentation par voie intraveineuse; fonds en papier pour plateaux dentaires; forceps; forceps chirurgicaux; forceps obstétriques; forets chirurgicaux; fraises à usage dentaire; fraises dentaires; gaines à usage médical; gants à usage dentaire; gants à usage médical; gants à usage vétérinaire; gants chirurgicaux; gants de crin-pour massages; gants de protection à usage chirurgical; gants de protection à usage dentaire; gants de protection à usage médical; gants de protection à usage vétérinaire; gants en latex à usage chirurgical; gants en latex à usage dentaire; gants en latex à usage médical; gants en latex à usage vétérinaire; gants jetables à usage chirurgical; gants jetables à usage dentaire; gants jetables à usage médical; gants jetables à usage vétérinaire; gants pour examens médicaux; gants pour massages; gastroscopes; genouillères à usage médical; genouillères orthopédiques; glycomètres; godets à échantillons à usage médical; greffons vasculaires artificiels; hématimètres; hémocytomètres; hémostatiques; hydropulseurs pour la dentisterie; implants articulaires orthopédiques; implants artificiels; implants dentaires; implants intravasculaires en matériaux artificiels; implants mammaires artificiels; implants médicaux en matériaux artificiels; implants oculaires en matériaux artificiels; implants orthopédiques en matériaux artificiels; implants osseux en matériaux artificiels; implants rachidiens en matériaux artificiels; indicateurs de dioxyde de carbone à usage médical; inhalateurs; inhalateurs d'oxygène à usage médical; injecteurs à usage médical; instruments chirurgicaux; instruments chirurgicaux utilisés en chirurgie orthopédique et rachidienne; instruments de lithotomie; instruments d'acupuncture; instruments dentaires; instruments d'injection sans aiguilles; instruments d'orthodontie; instruments électriques pour l'acupuncture; instruments

gynécologiques; instruments médicaux; instruments médicaux de trachéotomie percutanée; instruments médicaux pour la coupe de tissus; instruments médicaux pour la thermothérapie interstitielle de tissus biologiques; instruments médicaux pour l'enregistrement de l'activité cardiaque; instruments non électriques pour l'acupuncture; instruments tranchants à usage chirurgical; instruments urologiques; instruments utilisés en dentisterie prothétique; instruments utilisés pour la chirurgie gastro-intestinale; instruments vétérinaires; insufflateurs; irrigateurs à usage médical; kératoscopes; lames chirurgicales; lampes à arc à usage médical; lampes à infrarouges à usage médical; lampes à quartz à usage médical; lampes à rayons ultraviolets à usage médical; lampes à usage médical; lampes chirurgicales; lampes d'examen médical; lampes infrarouges à usage médical; lancettes; laparoscopes; laryngoscopes; lasers à usage chirurgical; lasers à usage dentaire; lasers à usage médical; lasers à usage ophtalmique; lasers à usage vétérinaire; lentilles intraoculaires; lentilles [prothèses intra-oculaires] pour implantation chirurgicale; ligaments artificiels; ligaments prothétiques; lithotriteurs; lits construits spécialement pour les soins médicaux; lits d'hôpital spécialement conçus pour des patients souffrant de brûlures; lits hydrostatiques à usage médical; machines de dialyse; mâchoires artificielles; mallettes spéciales pour instruments médicaux; masques anesthésique: masques à oxygène à usage médical; masques chirurgicaux; masques de réanmaüon.cardlo-pulmonatre; masques hygiéniques à usage médical; masques respiratoires à Usage médical; masques respiratoires pour la respiration artificielle; masques utilisés par le personnel médical; matelas à air à usage médical; matelas de soutien à usage médical; matelas pour l'accouchement; matériel de transfusion; matériel pour sutures; membranes tympaniques artificielles; membres artificiels; membres, yeux et dents artificiels; meules abrasives à usage dentaire; meules de découpe à usage dentaire; minerves; miroirs chirurgicaux; miroirs dentaires; miroirs pour dentistes; miroirs pour chirurgiens; mitaines à usage médical; mobilier spécial à usage médical; moniteurs cardiaques; moniteurs de fréquence cardiaque; moniteurs de fréquence cardiaque fœtale; moniteurs de fréquence du pouls; moniteurs de respiration; moniteurs d'oxygène à usage médical; moyens de contention pour patients à des fins de sécurité; nébuliseurs à usage médical; nébuliseurs pour thérapies respiratoires; neurostimulateurs électroniques à usage médical; ophtalmomètres; ophtalmoscopes; oreillers à air à usage médical; oreillers cervicaux à usage médical; oreillers contre l'insomnie; orthèses à insérer dans les chaussures; orthèses orthopédiques; orthèses pour membres et articulations à usage médical; os artificiels pour implantation; otoscopes; oxymètres de pouls; parties d'os artificiels pour implantation sur un os naturel; peau artificielle à usage chirurgical; peignes anti-poux; pelotes hypogastriques; pelvimètres; pénis artificiels [dispositifs de stimulation sexuelle pour adultes]; perforateurs chirurgicaux; perfuseuses; pessaires; pièces à main dentaires; pilulaires; pinces à lithotomie; pinces à os; pinces à pansements; pinces à

pansements à usage chirurgical; pinces chirurgicales; pivots dentaires; poches à eau à usage médical; poches pour douches vaginales; pointeurs laser à usage médical; porte-amalgames; porte-empreintes dentaires; poupées érotiques [poupées sexuelles]; préservatifs; protège-draps; protège-draps jetables; protège-matelas pour incontinents; protège-tympan contre le bruit; prothèses auditives médicales; prothèses capillaires; prothèses de hanche; prothèses de hanches artificielles; prothèses dentaires; prothèses dentaires sous forme d'inlays; prothèses dentaires sous forme d'onlays; prothèses osseuses; radiographies à usage médical; réanimateurs; récipients spécialement conçus pour l'élimination de seringues; récipients spéciaux pour déchets médicaux; ressorts pour cambures de chaussures; respirateurs pour la respiration artificielle; rembourrages pour plâtres orthopédiques; ressorts pour cambures de souliers; rétinoscopes; rugines; sacs à glace à usage médical; sacs médicaux destinés à contenir des instruments médicaux; scalpels; scanners d'imagerie par résonance magnétique [IRM]; scies à usage chirurgical; seins artificiels; semelles orthopédiques; seringues à usage médical; seringues hypodermiques; seringues jetables; seringues urétrales; seringues utérines; seringues vaginales; skiascopes; sondes à usage médical; sondes cardiaques; sondes d'alimentation par voie intraveineuse; sondes urétrales; sondes urétrales; souliers orthopédiques; sources de lumière chimioluminescente pour endoscopies; spéculums; spéculums jetables; spéculums vaginaux; sphinctérotomes; sphygmomanomètres; sphygmomètres spiromètres [appareils médicaux]; stents; stents à revêtement biocompatible; stéthoscopes; stimulateurs cardiaques; stimulateurs musculaires électroniques à usage médical; substituts osseux à usage chirurgical; sucettes [tétines]; supports de cheville à usage médical; supports de poignet à usage médical; supports orthopédiques; supports pour épicondylite; supports pour godets à échantillons; supports pour pieds plats; suspensoirs [bandages]; sutures; sutures chirurgicales; systèmes d'imagerie urologique; tables d'opération; tables pour le traitement de patients; tables pour l'examen de patients; tenailles à châtrer; tétines de biberons; thermomètres à usage médical; thermomètres médicaux; thoroscopes; tire-lait; tomodensitomètres; tomodensitomètres à rayons X; tonomètres; trocarts; trousse de médecins; tubes à rayons X à usage médical; tubes buccaux; tubes capillaires pour échantillons; tubes capillaires pour la distribution de réactifs; tubes capillaires pour prélèvements sanguins; tubes de drainage captllaire-tubes endobroncqtques; tubes endotrachéaux; tubulures à usage médical; tubulures à usage médical à utiliser lors d'interventions vasculaires; tubulures à usage médical pour l'irrigation; tubulures à usage médical pour transfusions; tubulures pour canules; tubulures pour cathéters; urinaux; vagins artificiels [dispositifs de stimulation sexuelle pour adultes]; valves cardiaques artificielles; vaporisateurs à usage médical; vaporisateurs pour le traitement d'affections des voies respiratoires supérieures; ventilateurs à usage médical; ventouses médicales; vêtements compressifs postopératoires; vêtements

spéciaux pour salles d'opération; vibrateurs à air chaud à usage médical; vibromasseurs; vibromasseurs [articles de stimulation sexuelle pour adultes]; vis à os; visières protectrices à usage médical; yeux artificiels. Services de vente au détail ou en gros de préparations pharmaceutiques, vétérinaires et hygiéniques ainsi que de fournitures médicales; services en ligne de magasins de détail proposant des produits cosmétiques et de beauté; services en ligne de magasins de détail proposant des produits cosmétiques et de beauté ainsi que des vêtements et accessoires de mode.

(111) 88669 (151) 20 Février 2014

(210) 140718

(732) SOCIETE ENNADHAFI JUDY
BP 27-CP 8011, Dar Chaabana El Fehry,
Nabeul
TUNISIE.

(740) Maître N.E. Djelliout

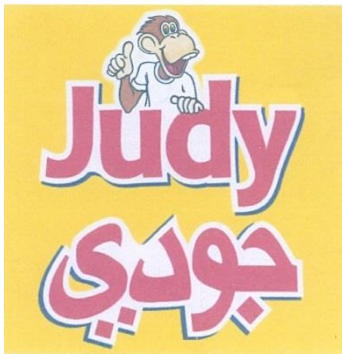

(511) 3, 5.

Préparations pour blanchir et autres substances pour lessiver; préparations pour nettoyer, polir, dégraisser et abraser; savons; parfumerie, huiles essentielles, cosmétiques, lotions pour les cheveux; dentifrices. Produits pharmaceutiques et vétérinaires; produits hygiéniques pour la médecine; substances diététiques à usage médical, aliments pour bébés; emplâtres, matériel pour pansements; matières pour plomber les dents et pour empreintes dentaires; désinfectants; produits pour la destruction d'animaux nuisibles; fongicides, herbicides.

(111) 88670 (151) 23 Février 2014

(210) 140735

(732) PEPSICO, INC.
Société de l'Etat de Caroline du Nord
700 Anderson Hill Road, Purchase, NY 10577
ETATS-UNIS D'AMÉRIQUE.

(740) Maître Dj. Boukrami

SURVIVAL OF THE TASTIEST

(511) 29.

Viande, poisson, volaille et gibier; extraits de viande; fruits et légumes conservés, congelés, séchés et cuits; gelées, confitures, compotes; œufs; lait et produits laitiers; huiles et graisses comestibles; en-cas (snacks) à base de fruits, légumes, fromage, viande, noix, noix préparées, graines comestibles; pommes-chips; chips; en-cas (snacks).

(111) 88671

(151) 23 Février 2014

(210) 140739

(732) DEOLEO, S.A.
Parque Empresarial Rivas Futura, Edificio Beta
Marie Curie, 7, 4ª Planta,
28521 Rivas Vaciamadrid, Madrid
ESPAGNE.

(740) Maître Dj. Boukrami



(511) 29.

Huiles et graisses comestibles.

(111) 88672

(151) 23 Février 2014

(210) 140740

(732) DEOLEO, S.A.
Parque Empresarial Rivas Futura, Edificio Beta
Marie Curie, 7, 4ª Planta,
28521 Rivas Vaciamadrid, Madrid
ESPAGNE.

(740) Maître Dj. Boukrami



(511) 29.
Huiles et graisses comestibles.

(111) 88673 (151) 23 Février 2014

(210) 140741

(732) DEOLEO, S.A.
Parque Empresarial Rivas Futura, Edificio Beta
Marie Curie, 7, 4^a Planta,
28521 Rivas Vaciamadrid, Madrid
ESPAGNE.

(740) Maître Dj. Boukrami



(511) 29.
Huiles et graisses comestibles.

(111) 88674 (151) 23 Février 2014

(210) 140743

(732) GLAXOSMITHKLINE TRADING SERVICES
LIMITED.
6900 Cork Airport Business Park,
Kinsale Road, Cork
IRLANDE.

(740) Maître Dj. Boukrami

SUNISA

(511) 5.
Préparations et substances pharmaceutiques.

(111) 88675 (151) 23 Février 2014

(210) 140744

(732) SONY CORPORATION
1-7-1 Konan, Minato-ku, Tokyo
JAPON.

(740) Maître M.A. Badri

SONY

(511) 1, 12.

Produits chimiques destinés à l'industrie, aux sciences, à la photographie, ainsi qu'à l'agriculture, l'horticulture et la sylviculture; résines artificielles à l'état brut, matières plastiques à l'état brut; engrais pour les terres; compositions extinctrices; préparations pour la trempe et la soudure des métaux; produits chimiques destinés à conserver les aliments; matières tannantes; adhésifs (matières collantes) destinés à l'industrie. Véhicules; appareils de locomotion par terre, par air ou par eau.

(111) 88676 (151) 23 Février 2014

(210) 140745

(732) DOMETIC SWEDEN AB.
Hemvärnsgatan 15,
171 54 Solna
SUÈDE.

(740) Maître M.A. Badri

DOMETIC

(511) 3, 5, 6, 7, 9, 10, 11, 12, 16, 19, 20, 21, 22, 37.

Agents nettoyants; pâtes à polir pour automobiles. Désinfectants pour W.C. chimiques. Coffre-fort; boîtes de sécurité [coffre-fort]; conduits métalliques d'installations de ventilation et de climatisation; Châssis métalliques pour fenêtres; Moustiquaires métalliques pour portes; Moustiquaires métalliques pour fenêtres; volets roulants en aluminium; Stores en acier; Wagonnets métalliques à déchets. Compresseurs pour appareils de climatisation; Générateurs électriques utilisant des photopiles; Générateurs (électriques); Générateurs électriques pour véhicules; Générateurs à moteur; Générateurs de courant; Alternateurs; Aspirateurs électriques; Sacs de rechange en papier pour aspirateur; Aspirateurs de poussière; Pompes centrifuges pour pompage de liquides de chauffage; Pompes centrifuges pour le pompage de liquides de refroidissement; Rinceuses; Aspirateurs électriques; Condenseurs refroidis par air et Condenseurs refroidis par eau de mer. Appareils et instruments pour la conduite, la distribution, la transformation, l'accumulation, le réglage ou la commande du courant électrique; Appareils pour la commande d'installations de climatisation, d'installations de chauffage, de toilettes dans les véhicules et les navires; Capteurs électriques; Capteurs électro-optiques; Caméras numériques; Capteurs pour la détermination des températures, positions et distances; équipements de chargement de batteries; Logiciels; Logiciels d'applications. Dispositifs d'incubation; Glacières à usage médical. Toilettes; WC; Toilettes avec fonctions de stérilisation; Toilettes avec

fonctions de nettoyage; Cabinets d'aisances transportables; Toilettes à intégrer dans des constructions transportables Toilettes avec jets; Réservoirs de toilettes; Chasses d'eau; Installations d'aération; Appareils d'aération; Souffleurs électriques pour la ventilation; Appareils électriques de climatisation; Installations de climatisation pour véhicules; Climatiseurs pour navires; Filtres pour la climatisation; Ventilateurs en tant que pièces d'installations de climatisation; Ventilateurs [climatisation]; Glacières (électriques); Glacières portatives (électriques); Réfrigérateurs électriques; Congélateurs; Sèche-linges; Sèche-linge électriques; Lampes halogènes; Lampes (électriques); Grills électriques; Rôtissoires à gaz; Dispositifs de grillage; Réchauds à gaz; Appareils de chauffage à combustible solide, liquide ou gazeux; Cuiseurs; Cuisinières [appareils de cuisson]; Plaques (pièces pour poêles); Plaques (pièces pour fours); Fourneaux électriques; Réchauds à gaz; Fours de cuisson; Fours à micro-ondes; Plans de cuisson; Éviers; Éviers; Robinets; Installations d'élimination des déchets pour sanitaires; Hottes aspirantes; Filtres pour hottes aspirantes; Instruments transportables pour le traitement des eaux d'égout; Purificateurs d'air; Appareils et machines à glace; Filtres pour purificateurs d'eau. Feuilles de rideau conçues pour véhicules terrestres à moteur; Stores et pare-soleil pour voitures motorisées; Lanterneaux [vitres] pour véhicules; Bâches (ajustées) pour bateaux; Housses (ajustées) pour voitures à moteur; Stores conçus pour véhicules; Stores pour vitres de véhicules; Systèmes de sécurité pour véhicules, autres que serrures. Serviettes pour le visage; Rouleaux de toilette. Moustiquaires (non métalliques) pour portes; Jalousies non métalliques. Persiennes pour fenêtres; Stores à enroulement à usage intérieur; Stores (stores flamands) en matières textiles ou en matières plastiques; Établissements Conteneurs à déchets; Récipients à diathermiques pour aliments; Boîtes isothermes. Auvents; Baldaquins [auvents]; Pare-brise; Tentes (auvents) pour véhicules; Tentes (auvents) pour caravanes. Services d'installation, de réparation et d'entretien, en particulier de coffres forts [coffres forts], boîtes de sécurité [coffres forts], stores flamands, générateurs électriques pompes, machines de rinçage, aspirateurs électriques de nettoyage, toilettes, compresseurs, installations de climatisation, installations de chauffage, capteurs électriques, toilettes publiques, appareils d'aération, glacières, glacières portatives, réfrigérateurs électriques, congélateurs, sèche-linge, rôtissoires, dispositifs à rôtir, poêles, épurateurs d'air, récipients chauffants pour aliments, lanterneaux [vitres] pour véhicules, auvents.

(111) 88677 (151) 23 Février 2014

(210) 140747

(732) SARL ASSILA COMMERCE INTERNATIONAL.
23, Rue Guy de Maupassant,
Bir Mourad Raïs, Alger
ALGERIE.

(740) Maître R. Dib



(511) 29.

Olives en conserves, huiles d'olive et huiles et graisses comestibles.

(111) 88678

(151) 23 Février 2014

(210) 140749

(732) EURL FORAN

08, Rue Bouzeboudja Mohamed,
Hai Abdelmoumene, Oran
ALGERIE.

(740) Maître Z. Mouaz



(511) 16.

Sachets en matières plastiques pour l'emballage, sachets pour la cuisson, papier d'emballage en aluminium, papier d'argents, papier sulfurisé et papier pour la cuisson, films pour contact alimentaires.

(111) 88679

(151) 23 Février 2014

(210) 140752

(732) GENERAL ELECTRIC COMPANY

Une société organisée et existante sous les lois de l'Etat de New York, Etats-Unis d'Amérique
1 River Road, Schenectady, New York 12345
ETATS-UNIS D'AMÉRIQUE.

(740) Maître Maya SATOR

PREDIX

(511) 9, 42.

supports logicielles pour l'utilisation dans l'optimisation d'actifs, automatisation industrielle, diagnostic de machines, et l'optimisation de l'industrie, de soins de santé, processus de fabrication et de gestion d'infrastructure; logiciels pour la collecte et la distribution des données dans les réseaux informatiques,

y compris l'Internet, et permettant la communication de données entre des programmes d'application, dispositifs de consommateurs et dispositifs industriels; logiciels de patch téléchargeables pour la gestion de l'information, la collecte et l'analyse de données dans les domaines de l'optimisation d'actifs, automatisation industrielle, diagnostic de machines, et l'optimisation de l'industrie, soins de santé, processus de fabrication et de gestion de l'infrastructure; logiciels téléchargeables pour la gestion de l'information, collection et l'analyse de données dans les domaines de l'optimisation d'actifs, l'automatisation industrielle, diagnostic de machines, et l'optimisation de l'industrie, de soins de santé, processus de fabrication et de gestion de l'infrastructure; logiciels téléchargeables pour la gestion de l'informations, collecte et l'analyse de données dans les domaines de l'optimisation d'actifs, l'automatisation industrielle, le diagnostic de machines, et l'optimisation de l'industrie, de soins de santé, de processus de fabrication et de gestion de l'infrastructure. Plates-formes en tant que service (P AAS) contenant des plateformes logicielles pour l'utilisation dans l'optimisation d'actifs, l'automatisation industrielle, diagnostic de machines, et l'optimisation de l'industrie, de soins de santé, processus de fabrication et de gestion de l'infrastructure; logiciels en tant que service (SAAS) contenant des logiciels pour l'utilisation dans l'optimisation d'actifs, l'automatisation industrielle, le diagnostic de machines, et l'optimisation de l'industrie, de soins de santé, processus de fabrication et de gestion de l'infrastructure; patches informatiques contenant des logiciels pour l'utilisation dans l'optimisation d'actifs, l'automatisation industrielle, diagnostic de machines, et l'optimisation de l'industrie; de soins de santé, de processus de fabrication et de gestion de l'infrastructure; fourniture d'usage temporaire de logiciels de patches informatiques en ligne non téléchargeable pour l'utilisation dans l'optimisation d'actifs, l'automatisation industrielle, diagnostic de machines, et l'optimisation de l'industrie, de soins de santé, processus de fabrication et de gestion de l'infrastructure.

(300) US, le 21 Août 2013, N° 86043990

(111) 88680 (151) 24 Février 2014

(210) 140753

(732) DISTRIBUIDORA INTERNACIONAL DE ALIMENTACION, S.A.
C/Jacinto Benavente 2 A, Parque Empresarial Las Rozas, Ed. Tripark 28323, Las Rozas, Madrid ESPAGNE.

(740) Maître Dj. Boukrami



(511) 3, 5, 16.

Préparations de blanchiment et autres substances lessivielles; préparations pour nettoyer, polir, dégraisser et abraser; savons; produits de parfumerie, huiles essentielles, cosmétiques, lotions capillaires; dentifrices; nécessaires de cosmétique; lingettes, imprégnées de lotions cosmétiques, produits à base de molleton à usage personnel imprégnés de produits cosmétiques de nettoyage. Couches (jetables) en papier ou en cellulose pour bébés. Papier, carton et produits en ces matières, non compris dans d'autres classes; produits de l'imprimerie; articles pour reliures; photographies; papeterie; adhésifs (matières collantes) pour la papeterie ou le ménage; matériel pour les artistes; pinceaux; machines à écrire et articles de bureau (à l'exception des meubles); matériel d'instruction ou d'enseignement (à l'exception des appareils); matières plastiques pour l'emballage (non comprises dans d'autres classes); caractères d'imprimerie; clichés.

(111) 88681

(151) 24 Février 2014

(210) 140754

(732) DISTRIBUIDORA INTERNACIONAL DE ALIMENTACION, S.A.
C/Jacinto Benavente 2 A, Parque Empresarial Las Rozas, Ed. Tripark 28323, Las Rozas, Madrid ESPAGNE.

(740) Maître Dj. Boukrami

JUNIORSMILE

(511) 3, 5, 16.

Préparations de blanchiment et autres substances lessivielles; préparations pour nettoyer, polir, dégraisser et abraser; savons; produits de parfumerie, huiles essentielles, cosmétiques, lotions capillaires; dentifrices; nécessaires de cosmétique; lingettes, imprégnées de lotions cosmétiques, produits à base de molleton à usage personnel imprégnés de produits cosmétiques de nettoyage. Couches (jetables) en papier ou en cellulose pour bébés. Papier, carton et produits en ces matières, non compris dans d'autres classes; produits de l'imprimerie; articles pour reliures; photographies; papeterie; adhésifs (matières collantes) pour la papeterie ou le ménage; matériel pour les artistes; pinceaux; machines à écrire et articles de bureau (à l'exception des meubles); matériel d'instruction ou d'enseignement (à l'exception des appareils); matières plastiques pour l'emballage (non comprises dans d'autres classes); caractères d'imprimerie; clichés.

(111) 88682

(151) 24 Février 2014

(210) 140755

(732) DISTRIBUIDORA INTERNACIONAL DE ALIMENTACION, S.A.
C/Jacinto Benavente 2 A, Parque Empresarial Las Rozas, Ed. Tripark 28323,
Las Rozas, Madrid
ESPAGNE.

(740) Maître Dj. Boukrami



The logo for 'BABYSMILE' features the word in a colorful, bubbly font. 'BABY' is in red, green, and blue, while 'SMILE' is in blue. There are small decorative elements like a star and swirls below the text.

(511) 3, 5, 10, 16.

Savons; articles de parfumerie, huiles essentielles, produits cosmétiques, lotions pour les cheveux; essences essentielles, lingettes imprégnées de lotions cosmétiques; ouate à usage cosmétique; bâtonnets ouatés à usage cosmétique préparations pour le nettoyage des dents, 'produits pour l'hygiène dentaire, autres qu'à usage médical. Substances diététiques adaptées à un usage médical; aliments pour bébés; préparations pharmaceutiques et autres préparations à usage médical, comprises dans' cette classe; articles sanitaires, compris dans cette classe, y compris coussinets d'allaitement; produits diététiques à usage médical; aliments pour enfants en bas âge; emplâtres à usage médical; matériel pour pansements; désinfectants à usage hygiénique; couches (jetables) en papier ou en cellulose pour bébés. Sucettes (tétines) pour bébés, chaînettes de sucettes, tétines, anneaux de dentition, biberons, appareils de nettoyage pour sucettes (tétines) et goupillons pour biberons, thermomètres de bain, compris dans cette classe. Papier, carton l et produits en ces matières, hon compris dans d'autres classes; produits de l'imprimerie; articles pour reliures ; photographies; papeterie; adhésifs (matières collantes) pour la papeterie ou le ménage; matériel pour les artistes; pinceaux; machines à écrire et articles de bureau (à l'exception des meubles); matériel d'instruction ou d'enseignement (à l'exception des appareils); matières plastiques pour l'emballage (non comprises dans d'autres classes); caractères d'imprimerie; clichés.

(111) 88683 (151) 24 Février 2014

(210) 140756

(732) DISTRIBUIDORA INTERNACIONAL DE ALIMENTACION, S.A.
C/Jacinto Benavente 2 A, Parque Empresarial Las Rozas, Ed. Tripark 28323,
Las Rozas, Madrid
ESPAGNE.

(740) Maître Dj. Boukrami

BABYSMILE

(511) 3, 5, 10, 16.

Savons; articles de parfumerie, huiles essentielles, produits cosmétiques, lotions pour les cheveux; essences essentielles, lingettes imprégnées de lotions cosmétiques; ouate à usage cosmétique; bâtonnets ouatés à usage cosmétique préparations pour le nettoyage des dents, 'produits pour l'hygiène dentaire, autres qu'à usage médical. Substances diététiques adaptées à un usage médical; aliments pour bébés; préparations pharmaceutiques et autres préparations à usage médical, comprises dans' cette classe; articles sanitaires, compris dans cette classe, y compris coussinets d'allaitement; produits diététiques à usage médical; aliments pour enfants en bas âge; emplâtres à usage médical; matériel pour pansements; désinfectants à usage hygiénique; couches (jetables) en papier ou en cellulose pour bébés. Sucettes (tétines) pour bébés, chaînettes de sucettes, tétines, anneaux de dentition, biberons, appareils de nettoyage pour sucettes (tétines) et goupillons pour biberons, thermomètres de bain, compris dans cette classe. Papier, carton l et produits en ces matières, hon compris dans d'autres classes; produits de l'imprimerie; articles pour reliures ; photographies; papeterie; adhésifs (matières collantes) pour la papeterie ou le ménage; matériel pour les artistes; pinceaux; machines à écrire et articles de bureau (à l'exception des meubles); matériel d'instruction ou d'enseignement (à l'exception des appareils); matières plastiques pour l'emballage (non comprises dans d'autres classes); caractères d'imprimerie; clichés.

(111) 88684

(151) 24 Février 2014

(210) 140758

(732) DISTRIBUIDORA INTERNACIONAL DE ALIMENTACION, S.A.
C/Jacinto Benavente 2 A, Parque Empresarial Las Rozas, Ed. Tripark 28323,
Las Rozas, Madrid
ESPAGNE.

(740) Maître Dj. Boukrami



The logo for 'AS' consists of the letters 'A' and 'S' in a bold, blue, sans-serif font. The 'A' and 'S' are connected at the bottom.

(511) 31.

Nourriture pour animaux de compagnie.

(111) 88685

(151) 24 Février 2014

(210) 140761

(732) GLAXO GROUP LIMITED.
980 Great West Road, Brentford,
Middlesex TX8 9GS
ANGLETERRE.

(740) Maître Dj. Boukrami

KAPATAB

(511) 5.
Préparations et substances pharmaceutiques et
médicinales; vaccins.

(111) 88686 (151) 24 Février 2014

(210) 140760

(732) GLAXO GROUP LIMITED.
980 Great West Road, Brentford,
Middlesex TX8 9GS
ANGLETERRE.

(740) Maître Dj. Boukrami

KOZENIS

(511) 5.
Préparations et substances pharmaceutiques et
médicinales; vaccins.

(111) 88687 (151) 24 Février 2014

(210) 140769

(732) SPA AFROPHARM
Ferme de Munik, Dar El-Beida, Alger
ALGERIE.

POLYPHENE

(511) 5.
Produit pharmaceutique.

(111) 88688 (151) 24 Février 2014

(210) 140770

(732) SPA AFROPHARM
Ferme de Munik, Dar El-Beida, Alger
ALGERIE.

RHUMAFRO

(511) 5.
Produit pharmaceutique.

(111) 88689 (151) 24 Février 2014

(210) 140771

(732) SPA AFROPHARM
Ferme de Munik, Dar El-Beida, Alger
ALGERIE.

ALPHAXILASE

(511) 5.
Produit pharmaceutique.

(111) 88690 (151) 24 Février 2014

(210) 140773

(732) SARL PLAY MODE.
75, Propriété Hfeid, Beni Messous, Alger
ALGERIE.

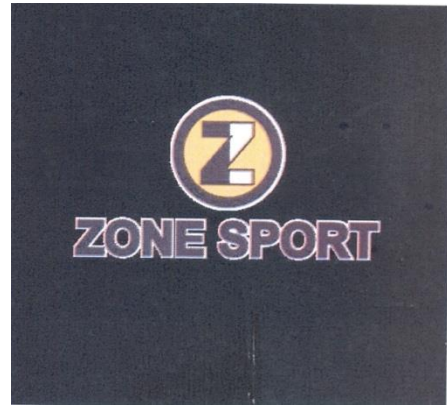

(511) 14, 18, 35, 41.

Joallerie, bijouterie, pierres précieuses; horlogerie et
instruments chronométriques. Cuir et imitations du cuir,
peaux d'animaux; valises; parapluies et parasols;
maroquinerie. Publicité; gestion des affaires
commerciales; administration commerciale; travaux de
bureau. Éducation; formation; divertissement; activités
sportives et culturelles.

(111) 88691 (151) 24 Février 2014

(210) 140774

(732) SARL PLAY MOTORS
N° 09, Cité Istanbul, Bordj El-Kiffan, Alger
ALGERIE.



(511) 7, 12, 35, 39, 41.

Moteurs ; accouplements et organes de transmission ; culasses ; cylindres ; injecteurs ; régulateurs de vitesse ; pistons ; démarreurs ; chaînes ; machines et machines-outils. Véhicules ; motocycles ; motocyclettes ; bicyclettes ; bicyclettes fixes d'entraînement ; appareils de locomotion par terre, par air ou par eau ; freins de véhicules ; pneus ; suspension. Publicité ; gestion des affaires commerciales ; administration commerciale ; travaux de bureau. Transport ; location de véhicule ; emballage et entreposage de marchandises ; organisation de voyages. Éducation ; formation ; divertissement ; activités sportives et culturelles.

(111) 88692

(151) 24 Février 2014

(210) 140776

(732) Monsieur AÏT-ALI Hamza
5, Rue d'Evruux, Bejaia
ALGERIE.

FRIIO

(511) 32.

Limonade, jus de fruits et eau minérale.

(111) 88693

(151) 24 Février 2014

(210) 140780

(732) EURL OLYMPIA ACCUMULATEURS
Zone Industrielle de Sidi-Moussa, Alger
ALGERIE.



(511) 9.

Accumulateurs électriques pour véhicules (batteries de démarrage).

(111) 88694

(151) 24 Février 2014

(210) 140783

(732) GENESYS INTERNATIONAL LIMITED.
3A Aston Way, Middlewich,
Cheshire, CW10 0HS
ROYAUME-UNI.

(740) Maître Abu-Ghazaleh Intellectual Property

GENESYS

(511) 1.

Préparations et substances chimiques et nettoyantes destinées à des systèmes à membrane pour l'épuration ou la concentration de l'eau ; préparations et substances chimiques et nettoyantes pour le traitement des membranes d'eau ; produits antitartre ; produits imputrescibles, floculants, inhibiteurs de corrosion, produits nettoyants et détergents acides et alcalins ; produits antitartre, produits imputrescibles, floculants, inhibiteurs de corrosion, produits nettoyants et détergents acides et alcalins pour la prévention et l'élimination du tartre, des dépôts et des saletés provenant de membranes d'osmose inverse, de nanofiltration et d'ultrafiltration ; préparations et substances chimiques destinées à la fabrication de biocides ; préparations et substances chimiques et nettoyantes pour éviter la formation de tartre et de saletés.

(111) 88695

(151) 24 Février 2014

(210) 140784

(732) MIRA BYGGEPRODUKTER A/S.
Egegardsvej 2,
DK-4621 Gadstrup
DANEMARK.

(740) Maître Abu-Ghazaleh Intellectual Property

mira

(511) 1, 19.

Matières adhésives pour l'industrie du bâtiment et tuiles, adhésifs pour carreaux de revêtement mural et tuiles, composants imperméables (à l'exception des peintures). Matériaux de construction (non métalliques), particulièrement mortier et mélanges de ciment pour la pose de tuiles de mur et de sol, coulis à base de ciment et époxy pour remplir les tuiles ou la mosaïque sur le plancher et les murs, murs et plafond en plâtre, béton, mélanges de mortier et ciment pour la préparation, la réparation et la mise à niveau des planchers, mélanges de revêtement de surface à base de ciment, membranes d'étanchéité à base de ciment pour la construction,

revêtement de surface à base de ciment pour la protection de la maçonnerie, béton et plâtre contre la pénétration de l'humidité et de l'eau.

(111) 88696 (151) 24 Février 2014

(210) 140785

(732) TMD FRICTION SERVICES GMBH.
Schlebuscher Str. 99,
51381 Leverkusen
ALLEMAGNE.

(740) Maître Abu-Ghazaleh Intellectual Property

MINTEX

(511) 1, 4, 12.

Liquides de freins, liquide hydraulique pour freins et systèmes d'embrayage. Graisses, graphite en tant que lubrifiant, huiles industrielles, huiles de graissage, huiles industrielles ; produits de nettoyage pour freins, lubrifiant durable pour installations de freins. Garnitures de frein, mâchoires de freins, disques de freins, tambours de freins, jeux de rivets avec indication d'usure, groupes hydrauliques pour installations de freins de véhicules terrestres, en particulier maître-cylindre de frein, cylindre de frein de roue, sabot de frein, installations de freins, durites de freins ; amplificateurs de puissance des freins ; tous les articles précités pour véhicules terrestres.

(111) 88697 (151) 24 Février 2014

(210) 140786

(732) EURL BOCHRA BOISSON GAZEUSES
Zone Industrielle Sidi Salem,
ZAC El-Bouni, Annaba
ALGERIE.



(511) 32.
Limonaderie.

(111) 88698 (151) 24 Février 2014

(210) 140787

(732) TECHNICOLOR
Société Anonyme
1-5, Rue Jeanne d'Arc,
92130 Issy les Moulineaux
FRANCE.

(740) Maître Maya SATOR

THOMSON

(511) 8, 10.

Outils et instruments à main entraînés manuellement; coutellerie; rasoirs; rasoirs électriques, tuis pour rasoirs, lames de rasoirs, nécessaires de rasage ; appareils pour l'épilation ; nécessaires de manucure électrique et non électrique, nécessaires de pédicure électriques et non électriques, trousse de manucure, trousse de pédicure; polissoirs d'ongles électriques ou non électriques; ciseaux; coupe-ongles électriques ou non électriques; tondeuses à barbe et cheveux; fer à cheveux non électriques; fers à friser; fers à gaufrer; appareils à main non électriques pour friser les cheveux; peignes électriques, brosses électriques; nécessaires de toilette; ustensiles de toilette; fers à repasser. Instruments et appareils chirurgicaux, médicaux, dentaires et vétérinaires (y compris les membres, les yeux et les dents artificiels); analyseurs de composition corporelle (masse musculaires calories), podomètres, moniteurs de fréquence cardiaque; appareils de mesure de température corporelle détecteurs de transpiration; tensiomètres ; lecteurs de glycémie; oxymètres de pouls; électrocardiographes; appareils de mesure du sommeil ; appareils médicaux pour exercices corporels ; appareils de massage ; appareils pour massages esthétiques; gants pour massage.

(111) 88699 (151) 24 Février 2014

(210) 140788

(732) HONGTA TOBACCO (GROUP) CO., LTD.
N° 118, Hongta Avenue, Hongta District,
Yuxi, Yunnan
CHINE.

(740) Maître N.E. Djelliout

玉漢

(511) 34.

Cigarettes électroniques pour l'utilisation comme alternative aux cigarettes traditionnelles; cigarettes électroniques; cartouches de recharge de cigarettes électroniques vendues vides, tabac à chiquer ; poudre de tabac notamment snus ; tabac à priser ; cigarettes contenant des succédanés du tabac, non pour usage médical.

(111) 88700 (151) 24 Février 2014

(210) 140790

(732) HONGTA TOBACCO (GROUP) CO., LTD.
N° 118, Hongta Avenue, Hongta District,
Yuxi, Yunnan
CHINE.

(740) Maître N.E. Djellout



(511) 34.

Cigarettes électroniques pour l'utilisation comme alternative aux cigarettes traditionnelles; cigarettes électroniques; cartouches de recharge de cigarettes électroniques vendues vides, tabac à chiquer ; poudre de tabac notamment snus ; tabac à priser ; cigarettes contenant des succédanés du tabac, non pour usage médical.

(111) 88701 (151) 25 Février 2014

(210) 140792

(732) Monsieur AZIAR Abdelmalek
06, Rue des Frères Khalfaoui, Annaba
ALGERIE.

(740) Maître M.A. Badri



(511) 29, 30, 32.

Viande, poisson, volaille et gibier; extraits de viande; fruits et légumes conservés, congelés, séchés et cuits; gelées, confitures, compotes; œufs; lait et produits laitiers; huiles et graisses comestibles. Café, thé, cacao et succédanés du café; riz; tapioca et sagou; farines et préparations faites de céréales; pain, pâtisserie et confiserie; glaces comestibles; sucre, miel, sirop de mélasse; levure, poudre pour faire lever; sel; moutarde; vinaigre, sauces (condiments); épices; glace à rafraîchir. Bières; eaux minérales et gazeuses et autres boissons sans alcool; boissons à base de fruits et jus de fruits; sirops et autres préparations pour faire des boissons.

(111) 88702 (151) 25 Février 2014

(210) 140793

(732) SEATTLE PACIFIC INDUSTRIES, INC.
1633 Westlake Avenue N. Seattle WA 98109
ETATS-UNIS D'AMERIQUE.

(740) Maître M.A. Badri

UNIONBAY

(511) 9, 14, 18.

Lunettes; montures de lunettes; étuis pour lunettes; verres de lunettes; chaînettes de lunettes ; lunettes de soleil ; verres pour lunettes de soleil ; lentilles ophtalmiques. Joaillerie, bijouterie et montres. Sacs à dos ; sacs de sport ; sacs à livres ; sacs à main ; portefeuilles ; sacs de voyage ; bagages.

(111) 88703 (151) 25 Février 2014

(210) 140798

(732) MONOFLOOR TECHNOLOGY LIMITED.
Post Office Barn, The Street, Gasthorpe,
Diss, Norfolk IP22 2TL
ROYAUME-UNI.

(740) Maître Dj. Boukrami

MONOFLOOR

(511) 37, 42.

Services de construction; installation de revêtements de sol ; maintenance, réparation et rénovation de planchers ; services de gestion de projets de construction ; services de conseils liés à l'installation, la maintenance, la réparation et la rénovation de planchers ; fourniture d'informations relatives à l'installation, la maintenance, la réparation et la rénovation de planchers. Services d'apprentissage de

terrain ; services d'ingénieurs ; services de gestion de projets d'ingénierie ; évaluations techniques liées à la conception de planchers ; services de conseils liés à la conception de planchers ; fourniture d'informations liés à la conception de planchers ; services de supervision technique liés à la conception, l'installation, la maintenance, la réparation et la rénovation de planchers.

(111) 88704 (151) 25 Février 2014

(210) 140799

(732) MONSTER ENERGY COMPANY.
Une société de l'Etat de Delaware
1 Monster Way, Corona, California 92879
ETATS-UNIS D'AMERIQUE.

(740) Maître Dj. Boukrami



(511) 32.
Boissons sans alcool.

(111) 88705 (151) 25 Février 2014

(210) 140802

(732) SARL NIS B.
Haouch Sbaat Nord, Lot 07 N° 321,
Zone Industrielle Rouiba, Alger
ALGERIE.

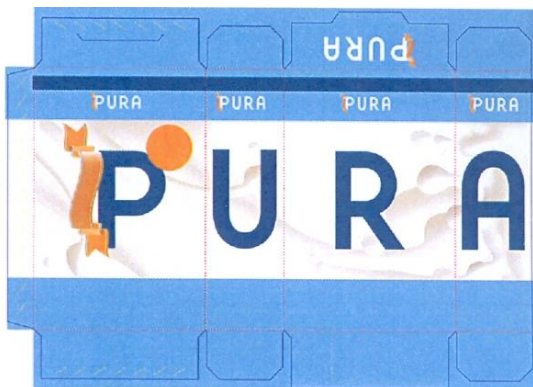

(511) 29.
Lait.

(111) 88706 (151) 03 Mars 2014

(210) 140877

(732) Madame BAILLA Fatiha
24, Chemin de Crêtes, BP 112 Cedex 08,
Bejaia 06000
ALGERIE.



(511) 30.

Café, thé, cacao et succédanés du café; riz; tapioca et sagou; farines et préparations faites de céréales; pain, pâtisserie et confiserie; glaces comestibles; sucre, miel, sirop de mélasse; levure, poudre pour faire lever; sel; moutarde; vinaigre, sauces (condiments); épices; glace à rafraîchir.

(111) 88707 (151) 26 Février 2014

(210) 140807

(732) SARL NIAMATI PROMOTION IMMOBILIERE
N° 34, Hai Ibn Rochd, 4^{ème} étage
(ex point du jour), Oran 31000
ALGERIE.



(511) 35, 37.

Promotion immobilière. Prestation de produit sur tous moyen de communication pour la vente en détail.

(111) 88708 (151) 26 Février 2014

(210) 140809

(732) SARL B3G IMPORT-EXPORT
Cité Bois des Cars 3, N° 56,
Dely Ibrahim, Alger
ALGERIE.

Dr. COOL

(511) 21.
Brosses à dents.

(111) 88709 (151) 26 Février 2014

(210) 140810

(732) SARL COJUNA
Cité Nour-El-Amel, Bt.2 N° 141, Blida
ALGERIE.



(511) 32.
Boissons aromatisées aux fruits, boissons gazéifiées sans alcool, sodas.

(111) 88710 (151) 26 Février 2014

(210) 140813

(732) EURL FUTURE TRADING IMPORT-EXPORT
06, Lotissement Ezzouhour, Batna 05000
ALGERIE.



(511) 1, 4, 6, 7, 9, 12.
Agent de refroidissement pour moteurs de véhicules. Lubrifiants ; huiles et graisses industrielles. Câbles métalliques non électrique. Allumage (bougies d'') pour moteurs à explosion ; courroies pour moteurs ; filtres (parties de machines ou de moteurs). Accumulateurs (batteries). Plaquettes de freins pour automobiles ; pneus (pneumatiques).

(111) 88711 (151) 26 Février 2014

(210) 140817

(732) Monsieur BENCHEKKOUR Medjdoub
Hai Essalem, Mecheria, Naama
ALGERIE.



(511) 39.
Conditionnement de ciment.

(111) 88712 (151) 26 Février 2014

(210) 140818

(732) SOLIOS ENVIRONNEMENT.
25-27 Boulevard de la Paix,
78100 Saint-Germain-En-Laye
FRANCE.

(740) Maître Abu-Ghazaleh Intellectual Property

TGT

(511) 7.
Filtres (partie de machines ou de moteurs), machines à filtrer les gaz et l'air.

(300) FR, le 26 Août 2013, N° 13 4028238

(111) 88713 (151) 26 Février 2014

(210) 140825

(732) DNV GL AS.
Veritasveien 1,
1363 Høvik
NORVÈGE.

(740) Maître Abu-Ghazaleh Intellectual Property



(511) 9, 16, 35, 37, 39, 40, 41, 42.
Appareils et instruments scientifiques, nautiques, géodésiques, photographiques, cinématographiques et optiques ainsi que de pesage, de mesurage, de signalisation, de contrôle (inspection), de secours (sauvetage) et d'enseignement; appareils et instruments

pour la conduite, la distribution, la transformation, l'accumulation, le réglage ou la commande du courant électrique; appareils pour l'enregistrement, la transmission et la reproduction du son ou des images; supports d'enregistrement magnétiques, disques acoustiques; machines à calculer, équipements pour le traitement d'informations et ordinateurs; programmes d'ordinateur et logiciels; logiciels téléchargeables; programmes d'ordinateurs enregistrés; bases de données sur ordinateur. Papier, carton et produits en ces matières, non compris dans d'autres classes, produits de l'imprimerie, matériel d'instruction ou d'enseignement (à l'exception des appareils); permis, documents de classification ou de certification; manuels de programmes d'ordinateurs; photographies; papeterie. Publicité; aide à la gestion des affaires commerciales et l'administration commerciale; services d'audit; gestion du risque d'affaires; consultation d'affaires; conseils en organisation et direction des affaires; conseils en gestion du risque; travaux de bureau, émission de permis, émission de documents de classification ou de certification; recueil, mise en vente où compilation de données dans un fichier central; consultation d'affaires se rapportant à la gestion des connaissances et de l'information et aux bases de données, consultation en matière de gestion de santé et sécurité au travail. Construction des ponts; réparation, inspection et entretien d'édifices et d'installations; réparation, inspection et entretien d'appareils d'éclairage, de paratonnerres / parafoudres, de télécommunication, de chauffage, de ventilation, d'appareils de réfrigération et d'installations sanitaires, ainsi que d'installations et machines industrielles, d'installations de chauffage, de ventilation et sanitaires, installation et distribution de gaz ou des eaux; posage, conduite et installation de câbles ou pipelines; réparation, inspection ou entretien d'appareils ou d'installations électriques, d'outils, d'instruments de précision, de véhicules de transport, d'appareils mécaniques et dispositifs à usage médical ou à usage orthopédique; services impliquant l'usage d'explosifs; inspection de projets de constructions; consultation et services de conseils relatifs à la prestation de services liés aux activités ci-dessus mentionnées, Transport; emballage et entreposage de marchandises; organisation de voyages; distribution et stockage d'énergie, de pétrole, de gaz, de carbone, de chaleur, des eaux, de froid et d'air; consultation et services de conseils relatifs à la distribution d'énergie ainsi que la prestation d'autres services liés aux activités ci-dessus mentionnées. Traitement de matériaux; production d'énergie; consultation et services de conseils relatifs à la production d'énergie ainsi que rendement d'autres services liés aux activités ci-dessus mentionnées. Éducation; formation, organisation et conduite de groupes de travail et d'ateliers de formation; publication de livres, de revues, de prospectus; publication de textes autres que textes publicitaires; publication de règles, de règlements, de standards et de protocoles. Services scientifiques et technologiques ainsi que services de recherches et de conception y relatifs; services d'analyses et de recherches industrielles; consultation; conception et développement

d'ordinateurs et de logiciels; entretien et implémentation de logiciels, services relatifs à l'amélioration et au développement de logiciels; administration de services de technologie de l'information; services relatifs à la gestion du risque ;services relatifs à l'évaluation des risques, services relatifs à la gestion de la sécurité; service de classification; services de certification; services de vérification; services de validation, contrôle de qualité; consultation se rapportant à l'administration des connaissances et de l'information; services de traçabilité se rapportant aux aliments et aux boissons; services de traçabilité de produits; consultation sous forme de contrôle dans les domaines de l'aéronautique, de l'astronautique, de l'industrie spatiale, du pétrole et du gaz, de la technologie de l'information et télécommunication, de la technologie nucléaire, des aliments et boissons. des biens de consommation, de l'environnement, du secteur public, du secteur de la santé, des chemins de fer et véhicules terrestres, du transport, de la défense, de l'énergie, de la construction, ainsi que du transport maritime; services relatifs à la sécurité de l'information, services de contrôle d'équipement, produits et système servant à assurer la conformité avec les lois et les règlements. Classification des installations navales et offshore.

(300) NO, le 19 Septembre 2013, N° 201311461

(111) 88714

(151) 26 Février 2014

(210) 140826

(732) DNV GL AS
Veritasveien 1,
1363 Høvik
NORVÈGE.

(740) Maître Abu-Ghazaleh Intellectual Property



(511) 9, 16, 35, 37, 39, 40, 41, 42.

Appareils et instruments scientifiques, nautiques, géodésiques, photographiques, cinématographiques et optiques ainsi que de pesage, de mesure, de signalisation, de contrôle (inspection), de secours (sauvetage) et d'enseignement; appareils et instruments pour la conduite, la distribution, la transformation, l'accumulation, le réglage ou la commande du courant électrique; appareils pour l'enregistrement, la transmission et la reproduction du son ou des images; supports d'enregistrement magnétiques, disques acoustiques; machines à calculer, équipements pour le traitement d'informations et ordinateurs; programmes d'ordinateur et logiciels; logiciels téléchargeables; programmes d'ordinateurs enregistrés; bases de données

sur ordinateur. Papier, carton et produits en ces matières, non compris dans d'autres classes, produits de l'imprimerie, matériel d'instruction ou d'enseignement (à l'exception des appareils); permis, documents de classification ou de certification; manuels de programmes d'ordinateurs; photographies; papeterie. Publicité; aide à la gestion des affaires commerciales et l'administration commerciale; services d'audit; gestion du risque d'affaires; consultation d'affaires; conseils en organisation et direction des affaires; conseils en gestion du risque; travaux de bureau, émission de permis, émission de documents de classification ou de certification; recueil, mise en vente où compilation de données dans un fichier central; consultation d'affaires se rapportant à la gestion des connaissances et de l'information et aux bases de données, consultation en matière de gestion de santé et sécurité au travail. Construction des ponts; réparation, inspection et entretien d'édifices et d'installations; réparation, inspection et entretien d'appareils d'éclairage, de paratonnerres / parafoudres, de télécommunication, de chauffage, de ventilation, d'appareils de réfrigération et d'installations sanitaires, ainsi que d'installations et machines industrielles, d'installations de chauffage, de ventilation et sanitaires, installation et distribution de gaz ou des eaux; posage, conduite et installation de câbles ou pipelines; réparation, inspection ou entretien d'appareils ou d'installations électriques, d'outils, d'instruments de précision, de véhicules de transport, d'appareils mécaniques et dispositifs à usage médical ou à usage orthopédique; services impliquant l'usage d'explosifs; inspection de projets de constructions; consultation et services de conseils relatifs à la prestation de services liés aux activités ci-dessus mentionnées, Transport; emballage et entreposage de marchandises; organisation de voyages; distribution et stockage d'énergie, de pétrole, de gaz, de carbone, de chaleur, des eaux, de froid et d'air; consultation et services de conseils relatifs à la distribution d'énergie ainsi que la prestation d'autres services liés aux activités ci-dessus mentionnées. Traitement de matériaux; production d'énergie; consultation et services de conseils relatifs à la production d'énergie ainsi que rendement d'autres services liés aux activités ci-dessus mentionnées. Éducation; formation, organisation et conduite de groupes de travail et d'ateliers de formation; publication de livres, de revues, de prospectus; publication de textes autres que textes publicitaires; publication de règles, de règlements, de standards et de protocoles. Services scientifiques et technologiques ainsi que services de recherches et de conception y relatifs; services d'analyses et de recherches industrielles; consultation; conception et développement d'ordinateurs et de logiciels; entretien et implémentation de logiciels, services relatifs à l'amélioration et au développement de logiciels; administration de services de technologie de l'information; services relatifs à la gestion du risque ;services relatifs à l'évaluation des risques, services relatifs à la gestion de la sécurité; service de classification; services de certification; services de vérification; services de validation, contrôle de qualité; consultation se rapportant à l'administration

des connaissances et de l'information; services de traçabilité se rapportant aux aliments et aux boissons; services de traçabilité de produits; consultation sous forme de contrôle dans les domaines de l'aéronautique, de l'astronautique, de l'industrie spatiale, du pétrole et du gaz, de la technologie de l'information et télécommunication, de la technologie nucléaire, des aliments et boissons. des biens de consommation, de l'environnement, du secteur public, du secteur de la santé, des chemins de fer et véhicules terrestres, du transport, de la défense, de l'énergie, de la construction, ainsi que du transport maritime; services relatifs à la sécurité de l'information, services de contrôle d'équipement, produits et système servant à assurer la conformité avec les lois et les règlements. Classification des installations navales et offshore.

(300) NO, le 19 Septembre 2013, N° 201311472

(111) 88715 (151) 26 Février 2014

(210) 140830

(732) SARL BIBA PRODUCTION.
Des Sachets en Plastique
42, Rue Mohamed Douba,
Hessien Dey, Alger
ALGERIE.

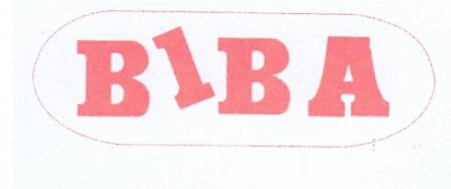

(511) 16.

Papier, carton et produits en ces matières, non compris dans d'autres classes; produits de l'imprimerie; articles pour reliures; photographies; papeterie; adhésifs (matières collantes) pour la papeterie ou le ménage; matériel pour les artistes; pinceaux; machines à écrire et articles de bureau (à l'exception des meubles); matériel d'instruction ou d'enseignement (à l'exception des appareils); matières plastiques pour l'emballage (non comprises dans d'autres classes); caractères d'imprimerie; clichés.

(111) 88716 (151) 27 Février 2014

(210) 140832

(732) Monsieur MAHDJOUR Brahim
6, Rue Ouali Mohamed,
Cité Farhat, Blida
ALGERIE.

(740) Maître N. Issaadi



(511) 3, 6, 7, 11, 14, 17, 37, 39.

Préparations pour blanchir et autres substances pour lessiver; préparations pour nettoyer, polir, dégraisser et abraser; savons; parfumerie, huiles essentielles, cosmétiques, lotions pour les cheveux; dentifrices, les déodorants (parfumerie), les préparations pour parfumer l'atmosphère, les produits hygiéniques qui sont des produits de toilette. Métaux communs et leurs alliages; matériaux de construction métalliques; constructions transportables métalliques, matériaux métalliques pour les voies ferrées; câbles et fils métalliques non électriques; serrurerie et quincaillerie métalliques; tuyaux métalliques; coffres-forts; produits métalliques non compris dans d'autres classes; minerais. Machines et machines-outils; moteurs (à l'exception des moteurs pour véhicules terrestres); accouplements et organes de transmission (à l'exception de ceux pour véhicules terrestres); instruments agricoles autres que ceux actionnés manuellement; couveuses pour les oeufs; distributeurs automatiques, les parties de moteurs (de toutes sortes), les machines et appareils électriques de nettoyage. Appareils d'éclairage, de chauffage, de production de vapeur, de cuisson, de réfrigération, de séchage, de ventilation, de distribution d'eau et installations sanitaires, les appareils de conditionnement d'air, les bassinoires, bouillottes, chauffe-lits, électriques ou non électriques, les coussins et couvertures chauffés électriquement, non à usage médical, les bouilloires électriques, les ustensiles de cuisson électriques. Métaux précieux et leurs alliages et produits en ces matières ou en plaqué non compris dans d'autres classes; joaillerie, bijouterie, pierres précieuses; horlogerie et instruments chronométriques, essentiellement les métaux précieux, les produits fabriqués en ces matières non compris dans d'autres classes et, en général, la joaillerie, la bijouterie et l'horlogerie, les articles de bijouterie en vrai et en faux, les boutons de manchettes, épingles de cravate. Caoutchouc, gutta-percha, gomme, amiante, mica et produits en ces matières non compris dans d'autres classes; produits en matières plastiques mi-ouvrées; matières à calfeutrer, à étouper et à isoler; tuyaux flexibles non métalliques essentiellement les isolants électriques, thermiques ou acoustiques et les matières plastiques mi-ouvrées, sous forme de feuilles, plaques ou baquettes, la gomme pour le rechapage des pneus, les matières de rembourrage en caoutchouc ou en matières plastiques, les barrières flottantes antipollution. Construction; réparation; services d'installation Transport; emballage et entreposage de marchandises; organisation de voyages.

(111) 88717 (151) 27 Février 2014

(210) 140843

(732) Madame HAMADI Fatima
École Mohamed Bouhaouche,
Dellys, Boumerdes
ALGERIE.



(511) 29.

Viande, poisson, volaille et gibier; extraits de viande; fruits et légumes conservés, congelés, séchés et cuits; gelées, confitures, compotes; œufs; lait et produits laitiers; huiles et graisses comestibles.

(111) 88718

(151) 27 Février 2014

(210) 140845

(732) SARL THERAMAF PRODUCTION
Rue C, Zone Industrielle Zouine, Baba Ali,
N° 48, Birtouta, Alger
ALGERIE.

PREGAL

(511) 5.

Produit pharmaceutique, traitement des douleurs neuropathiques.

(111) 88719

(151) 27 Février 2014

(210) 140846

(732) SARL THERAMAF PRODUCTION
Rue C, Zone Industrielle Zouine, Baba Ali,
N° 48, Birtouta, Alger
ALGERIE.

THERACETAM

(511) 5.

Produit pharmaceutique, anti-épileptique.

(111) 88720

(151) 27 Février 2014

(210) 140847

(732) KODAK ALARIS INC.
 Une société du Delaware
 2400 Mount Read Boulevard, Rochester,
 New York 14615
 ETATS-UNIS D'AMERIQUE.

(740) Maître Maya SATOR

ALARIS

(511) 1, 2, 9, 16, 20, 35, 37, 40, 41, 42.

pellicules photographiques mais non exposés; bobines de films pour caméra mais non exposés; halogénure d'argent; produits chimiques photographiques, émulsions; revêtements et substrats utilisés pour fabrication et développement de l'halogénure d'argent et les papiers thermiques; papier photographique sensibilisé chimiquement; plaques photographiques sèches. Cartouches d'encre remplie pour imprimantes; encre pour imprimantes à jet d'encre; cartouches d'encre [toner]; toners d'imprimerie. imprimantes photo; nécessaires de transfert d'images pour imprimantes d'ordinateurs, à savoir, nécessaires formant des parties d'imprimantes comprenant des courroies, des toners et des tambours pour transférer des images sur du papier; appareils numériques d'imagerie; supports de stockage numériques vierges; CDs préenregistrés, cassettes vidéo, disques laser et DVDs diffusant des photos, photos d'archive et films; scanners; systèmes de balayage composés de scanners et des logiciels de fonctionnement de scanners; scanners de films numériques; écrans tactile; appareils photo; appareils photo jetables; caméras vidéo; sacs pour appareils et équipements photographiques; étuis pour appareils photo; socles et supports pour appareils photo; sangles pour appareils photo; kiosques interactifs pour capture de photos, imprimer et télécharger des images numériques pour utilisation ultérieure; kiosques informatiques interactifs comportant des ordinateurs, matériel informatique, périphériques d'ordinateurs et logiciels d'exploitation informatique pour l'utilisation dans la modification de photographies, l'impression de photographies, le découpage et l'arrangement de photographies, la production d'albums photo, cartes de vœux, calendriers, posters, agrandissements de photographies, DVDs de films et DVDs de photographies d'archive; logiciels pour utilisation dans la production et le flux de travail de laboratoires; logiciels pour créer, imprimer et partager des collages de photographies, cartes, calendriers et livres, sur un ordinateur personnel; applications mobiles téléchargeables pour utilisation avec des téléphones et tablettes mobiles, à savoir, logiciels pour formater et imprimer des photographies et des documents, publication et gestion de documents; logiciels d'exploitation informatique; logiciels pour utilisation dans la gestion d'informations, à savoir, solutions de flux de production, flux de travail de marketing et commercialisation, gestion et diffusion de couleurs et solutions d'isolation; programmes informatiques pour la

gestion de documents; minilabs secs. papier rouleau pour imprimantes; impression numérique; produits de mémoires photos, à savoir planches, albums photo, cartes de vœux, calendriers, posters, agrandissements de photographies. Kiosques composés de stands de présentation aux fins de vente. publicité, commercialisation et promotion des produits et services d'autrui utilisant des kiosques; service de conseil et information commerciaux; conseil en gestion commerciale; consultation pour la direction des affaires ainsi que développement de procédés pour l'analyse et l'implémentation de plans de stratégie et projets de gestion; services de conseils commerciaux, à savoir, fournir l'aide au développement de stratégies commerciales et conceptualisation créative; services de gestion de dossiers, à savoir, indexation de documents pour autrui; service de marque, à savoir, conseil, développement gestion et commercialisation de marques pour entreprise et/ou individus; promotion, publicité, et commercialisation de marques, produits, services, et sites web en ligne d'individus, entreprises et organisations à but non lucratif; services de conseils commerciaux relatifs à la distribution de produits, services de gestion d'opérations, logistique, logistique inverse, chaîne logistique et systems de production et solutions de distribution. Installation et réparation de machines et équipements commerciaux et de bureau; services de support technique, à savoir, résolution de problèmes sous forme de réparation de matériel informatique machines et équipements commerciaux et de bureau. services du développement de films photographiques; traitement et développement photo de films; impression d'images photographiques à partir de supports numériques; tirage flexographique et typographique; impression offset; impression numérique; services de tirage de photographies numériques. Services de photographie; photographie de portrait; services de conseils dans le domaine de la photographie; services de photographie d'imagerie numérique; fourniture d'équipements pour produire des productions de vidéo, cinématographiques et photographiques; production de films; production de films cinématographiques; services de production médiatique, à savoir, production de vidéo et de films; services de divertissement multimedia sous forme de services de développement, production et post-production dans les domaines des vidéo et films; services de consultation en formation professionnelle; formation professionnelle dans le domaine de la gestion de l'information; formation en enseignement informatique; formation dans le domaine des opérations de photographie. conseil technique relative à l'exploitation des ordinateurs; services de support technique, à savoir, résolution de problèmes sous forme de diagnostic de problèmes de matériel et logiciels informatiques; services de conseils techniques dans le domaine de l'architecture des centres de traitement de solutions d'informatique en nuage public et privés, et évaluation et exécution de technologies et services internet; conception et exécution de logiciel et solutions technologiques dans le but d'authentification et suivi de produits et documents, et surveillance et protection de marque, pour protéger

contre la contrefaçon, la falsification et la déviation, et d'assurer la protection des produits et documents authentiques.

(300) US, le 30 Août 2013, N° 86/053,118

(111) 88721 (151) 02 Mars 2014

(210) 140854

(732) Monsieur EL-HABBAS Djamel
Cité Zouaoui, Sidi Moussa, Alger
ALGERIE.



(511) 38, 41.
Émission téléviser. Divertissement.

(111) 88722 (151) 27 Février 2014

(210) 140850

(732) YOKOGAWA ELECTRIC CORPORATION.
9-32, Nakacho 2-Chome, Musashino-shi,
Tokyo 180-8750
JAPON.

(740) Maître Maya SATOR

YOKOGAWA

(511) 9, 37, 42.
Appareils de commande automatique visant à augmenter la productivité dans le secteur de la fabrication; processeurs de communication en réseaux informatiques pour appareils de commande automatique visant à augmenter la productivité dans le secteur de la fabrication et logiciels associés; serveurs informatiques et logiciels associés; logiciels téléchargeables par le biais de réseaux informatiques; logiciels stockés dans des supports de stockage de données; appareils de collecte de données qui stockent les données de mesures obtenues par surveillance longue distance et qui envoient ces données sur demande; thermostats; logiciels de

réglage des paramètres de fonctionnement des thermostats; automates programmables; enregistreurs de données de mesure; appareils de stockage et d'affichage des données de mesure; logiciels d'analyse des données de mesures; oscilloscopes; wattmètres; télémètres; émetteurs de signaux; multimètres numériques; instruments de mesure du temps et de la fréquence; spectroscopes; brillance mètres; mètres pour la communication par fibres optiques; mètres pour la transmission de données; analyseurs de concentration ionique; analyseurs de qualité de l'eau; appareils de mesure de la concentration d'oxygène dans les gaz ou les liquides; analyseurs de gaz; hygromètres; débitmètres; manomètres; indicateurs de niveau [niveaux à bulle]; indicateurs de température; viscosimètres; dispositifs de mesure de la concentration; densimètres; dynamomètres; capteurs munis de fibres optiques; positionneurs de vannes; indicateurs sur site; logiciels de réglage et d'ajustement d'appareils de terrain; caméras de surveillance; appareils d'étude des images; testeurs de semi-conducteurs; testeurs de cartes de circuits imprimés; logiciels de conception de cartes de circuits imprimés; émetteurs- récepteurs sans fil; émetteurs-récepteurs sans fil pour le relai de signaux; modules de communication sans fil; machines et appareils de communication électrique qui permettent et facilitent la communication sans fil et la connectivité de la communication sans fil, utilisés dans les réseaux informatiques pour la communication sans fil; machines et appareils de radiocommunication; appareils et instruments de laboratoire; machines et instruments de mesure ou pour essais; machines et appareils de distribution ou de contrôle énergétique; mètres et testeurs électriques ou magnétiques; fils et câbles électriques; machines et appareils de télécommunication; publications électroniques. Travaux de construction de bâtiments générale ; rembourrage de meubles ; installation de machines ; travaux électriques ; câblage pour la télécommunication ; réparation ou entretien de navires ; réparation ou entretien d'aéronefs ; réparation ou entretien d'automobiles ; réparation ou entretien de projecteurs de cinéma ; réparation ou entretien d'ascenseurs ; réparation ou entretien de dispositifs signalant l'incendie ; réparation ou entretien de machines et d'appareils photographiques ; réparation ou entretien de machines et d'appareils de bureau ; réparation ou entretien d'appareils pour le conditionnement de l'air ; réparation ou entretien d'ordinateurs [unités centrales de traitement et matériel périphérique (y compris les circuits électroniques et les disques magnétiques avec programmes informatiques)] ; réparation de téléphones ; réparation ou entretien de machines et appareils de construction ; réparation ou entretien de brûleurs ; réparation ou entretien de chaudières ; réparation ou entretien de pompes ; réparation de postes de radio ou de télévision ; réparation ou entretien de machines et d'appareils de réfrigération ; réparation ou entretien de matériel de commande des processus ; réparation ou entretien de matériel de commande d'atelier. Fourniture d'informations techniques et opérationnelles pour ordinateurs; programmation informatique; entretien de logiciels d'ordinateurs; mise à jour de logiciels; recherche et développement techniques; recherche et développement

de machines; recherche et développement électriques; recherche-et développement architecturaux; recherche et développement en génie civil [pour autrui]; recherche et développement en urbanisme [pour autrui]; recherche et développement en prévention de pollution environnementale; location d'instruments et de matériel scientifiques; location d'instruments et de matériel optiques; location d'instruments et de matériel de mesure; location d'instruments et de matériel de diagnostic; location d'ordinateurs; location de matériel d'ordinateur périphérique; location de logiciels; orientations et conseils dans la conception, la rédaction et l'entretien de programmes informatiques pour améliorer l'efficacité de la production, et conception de machines et d'appareils pour améliorer l'efficacité de la production; télésurveillance d'ordinateurs et de programmes informatiques (y compris les unités centrales de traitement, circuits électroniques, disques, cassettes et autres appareils périphériques de stockage de programmes informatiques); conception de logiciels pour les appareils de commande automatique; télésurveillance d'appareils de commande automatique des ordinateurs et fourniture d'informations pertinentes; conception, rédaction et entretien de programmes informatiques ou de systèmes informatiques et conseils pertinents ; fourniture de programmes informatiques; conception, développement et conseils en matière de systèmes de réseaux informatiques; fourniture d'informations sur la conception, la rédaction ou l'entretien des programmes informatiques liés aux systèmes de défense contre l'accès non autorisé et à la protection de la sécurité des réseaux informatiques; orientations et conseils en matière de réglage, d'installation et d'expansion d'environnements, ajout de la fonction liée aux ordinateurs et aux programmes informatiques et introduction en informatique; conseils en matière de systèmes informatiques; fourniture d'informations sur les méthodes d'application et les méthodes d'opération par le biais de la communication de terminaux informatiques et Internet.

(111) 88723 (151) 02 Mars 2014

(210) 140857

(732) THE SECOND CUP COFFEE COMPANY INC.
6303 Airport Road, Suite 103, Mississauga,
Ontario L4V 1R8
CANADA.

(740) Maître Dj. Boukrami



(511) 30, 35, 43.

Café et thé. Services de vente au détail spécialisée dans la vente de café et thé. Café-restaurants et salons de thé à consommation sur place ou à emporter ; services de cafés et restaurants.

(111) 88724

(151) 02 Mars 2014

(210) 140858

(732) THE SECOND CUP COFFEE COMPANY INC.
6303 Airport Road, Suite 103, Mississauga,
Ontario L4V 1R8
CANADA.

(740) Maître Dj. Boukrami

THE SECOND CUP

(511) 30, 35, 43.

Café et thé. Services de vente au détail spécialisée dans la vente de café et thé. Café-restaurants et salons de thé à consommation sur place ou à emporter ; services de cafés et restaurants.

(111) 88725

(151) 02 Mars 2014

(210) 140859

(732) PIZZA HUT INTERNATIONAL, LLC.
14841 N. Dallas Parkway,
Dallas, Texas 75254
ETATS-UNIS D'AMERIQUE.

(740) Maître Abu-Ghazaleh Intellectual Property



(511) 29, 30, 39, 43.

Viande, poisson, volaille et gibier; extraits de viande; fruits et légumes conservés, congelés, séchés et cuits; gelées, confitures, compotes; œufs; lait et produits laitiers; huiles et graisses comestibles. Café, thé, cacao et succédanés du café; riz; tapioca et sagou; farines et préparations faites de céréales; pain, pâtisserie et confiserie; glaces comestibles; sucre, miel, sirop de mélasse; levure, poudre pour faire lever; sel; moutarde; vinaigre, sauces (condiments); épices; glace à rafraîchir. Services de livraison pour l'alimentation et les boissons. Services de restauration (alimentation); hébergement temporaire.

(111) 88726

(151) 02 Mars 2014

(210) 140860

(732) PIZZA HUT INTERNATIONAL, LLC.
14841 N. Dallas Parkway,
Dallas, Texas 75254
ETATS-UNIS D'AMERIQUE.

(740) Maître Abu-Ghazaleh Intellectual Property

PIZZA HUT

(511) 29, 30, 39, 43.

Viande, poisson, volaille et gibier; extraits de viande; fruits et légumes conservés, congelés, séchés et cuits; gelées, confitures, compotes; œufs; lait et produits laitiers; huiles et graisses comestibles. Café, thé, cacao et succédanés du café; riz; tapioca et sagou; farines et préparations faites de céréales; pain, pâtisserie et confiserie; glaces comestibles; sucre, miel, sirop de mélasse; levure, poudre pour faire lever; sel; moutarde; vinaigre, sauces (condiments); épices; glace à rafraîchir. Services de livraison pour l'alimentation et les boissons. Services de restauration (alimentation); hébergement temporaire.

(111) 88727

(151) 02 Mars 2014

(210) 140861

(732) QOROS AUTOMOTIVE CO., LTD.
1 Tongda Road, Economic and Technology
Development Area, 215513 Changshu,
Jiangsu Province
CHINE.

(740) Maître Abu-Ghazaleh Intellectual Property

Hatch

(511) 12.

Véhicules à locomotion par terre, par air, par eau et sur rail; voitures; roues de véhicules; châssis de véhicules; moteurs pour véhicules terrestres; portes de véhicules; vitres de véhicules; volants pour véhicules; capots de véhicules; carrosseries; mécanismes de propulsion pour véhicules terrestres; engrenages pour véhicules terrestres; moteurs électriques pour véhicules terrestres; embrayages pour véhicules terrestres; freins de véhicules; turbines pour véhicules terrestres; pare-chocs pour automobiles; sièges de véhicules; avertisseurs sonores pour véhicules; amortisseurs de suspension pour véhicules; antivols pour véhicules.

(300) OHIM, le 02 Septembre 2013, N° 012107868

(111) 88728

(151) 02 Mars 2014

(210) 140870

(732) Monsieur LATRECHE Mondji
Lotissement 3 B, Taref
ALGERIE.



(511) 5, 25.

Compléments alimentaires pour être humains, herbes médicinales. Vêtements, chaussures, chapellerie.

(111) 88729

(151) 02 Mars 2014

(210) 140871

(732) SARL AHL EL ISTIKAMA
RN 05, Lot N°12, Sntp Est, Hamiz,
Dar El-Beida, Alger
ALGERIE.



(511) 6, 7, 8.

Métaux communs et leurs alliages; matériaux de construction métalliques; constructions transportables métalliques; matériaux métalliques pour les voies ferrées; câbles et fils métalliques non électriques; serrurerie et quincaillerie métalliques; tuyaux métalliques; coffre-fort; produits métalliques non compris dans d'autres classes; minerais. Machines et machines-outils; moteurs (à l'exception des moteurs pour véhicules terrestres); accouplements et organes de transmission (à l'exception de ceux pour véhicules terrestres); instruments agricoles autres que ceux actionnés manuellement; couveuses pour les œufs; distributeurs automatiques. Les outils et les instruments à main actionnés manuellement jouant le rôle d'outils dans diverses profession.

(111) 88730

(151) 03 Mars 2014

(210) 140886

(732) EL KENDI INDUSTRIE DE MEDICAMENT SPA.

Haouche Kaouche, Lot N° 02, Villa N° 14,
Delly Brahim, Alger
ALGERIE.

LOCAZONE

(511) 5.

Produit pharmaceutique, destiné à usage de la médecine humaine (Dermatology).

(111) 88731

(151) 03 Mars 2014

(210) 140899

(732) SARL BEY DÉCOR.

Cité Goutali, 4 Rue Saïd Abdessalem,
El-Eulma, Sétif 19000
ALGERIE.

(740) Maître N.E. Djelliout



TASSOGLAS®

(511) 27.

Toiles de fibres de verre pour revêtement de murs et plafonds.

(111) 88732

(151) 03 Mars 2014

(210) 140900

(732) PLAYBOY ENTERPRISES INTERNATIONAL INC.

Société du Delaware
9346 Civic Center Drive, Suite 200,
Beverly Hills, California 90210
ETATS-UNIS D'AMERIQUE.

(740) Maître N.E. Djelliout

PLAYBOY

(511) 3.

Produits de parfumerie notamment parfums, fragrances, eau de toilette, eau de cologne, huiles essentielles à

usage personnel ; produits de soins du corps notamment savons, déodorants notamment désodorisants et produits de toilette contre la transpiration, à usage personnel ; lotions corporelles ; crèmes de corps ; buées pour le corps ; produits de lavage du corps ; poudre de talc ; shampooings ; lotions pour les cheveux ; gels de bain ; gels de douche ; huiles de bain.

(111) 88733

(151) 04 Mars 2014

(210) 140905

(732) NISSAN JIDOSHA KABUSHIKI KAISHA.

(faisant également commerce sous le nom de NISSAN MOTOR CO., LTD.)

N° 2, Takara-cho, Kanagawa-ku,
Yokohama-shi, Kanagawa-ken
JAPON.

(740) Maître Dj. Boukrami

DATSUN

(511) 1, 2, 3, 5, 6, 7, 8, 11, 24, 27, 35, 39.

Produits chimiques destinés à l'industrie, aux sciences, à la photographie, ainsi qu'à l'agriculture, l'horticulture et la sylviculture; résines artificielles à l'état brut, matières plastiques à l'état brut; engrais pour les terres; compositions extinctrices; préparations pour la trempe et la soudure des métaux; produits chimiques destinés à conserver les aliments; matières tannantes; adhésifs (matières collantes) destinés à l'industrie; produits chimiques pour la ternis sure du verre; produits pour mater le verre; produits chimiques pour la ternis sure du verre; compositions (produits chimiques) pour la réparation de pare-brise; préparations chimiques pour l'élimination de joints, à savoir, décollage de joints, décreusage, produits pour dégraisser à usage automobile ; produits d'étanchéité (produits chimiques) pour pièces et surfaces de véhicules; revêtement de matériaux (produits chimiques) pour l'avivage et la protection de surfaces de carrosseries de parties de véhicules (corps, roue pour route, pneu); agents hydrofuges (produits chimiques) pour fenêtres et miroirs; eau acidulée pour la recharge des accumulateurs; additifs chimiques pour huiles; additifs chimiques pour réfrigérant de climatiseur; additifs chimiques pour carburants; adhésifs [matières collantes] pour l'industrie; liquides pour freins; agents refroidissement pour moteurs de véhicules; fluides pour direction assistée; résines époxy à l'état brut pour le liage et le limage utilisés dans la réparation de véhicules; produits chimiques pour la réparation et l'entretien d'automobiles; additifs chimiques pour le nettoyage de systèmes d'injection de carburant; fluides pour transmissions automobiles; additifs chimiques anti-rouille pour radiateurs; produits contre l'électricité statique non à usage ménager. Couleurs, vernis, laques; préservatifs contre la rouille et contre la détérioration du bois; matières tinctoriales; mordants; résines naturelles à l'état brut; métaux en feuilles et en poudre pour peintres,

décorateurs, imprimeurs et artistes; revêtements de protection pour châssis de véhicules; apprêts (peintures); peintures; enduits (peintures); graisses contre la rouille; huiles contre la rouille; produits contre la rouille pour véhicules. Préparations pour blanchir et autres substances pour lessiver; préparations pour nettoyer, polir, dégraisser et abraser; savons; parfumerie, huiles essentielles, cosmétiques, lotions pour les cheveux; dentifrices; liquides pour lave-glaces; cire à polir; produits contre l'électricité statique pour véhicules; produits pour le déroulement; produits pour enlever les décalcomanies et la peinture d'automobile; produits de nettoyage; parfums; eau de Cologne. Produits pharmaceutiques et vétérinaires; produits hygiéniques pour la médecine; aliments et substances diététiques à usage médical ou vétérinaire, aliments pour bébés; compléments alimentaires pour êtres humains et animaux; emplâtres, matériel pour pansements; matières pour plomber les dents et pour empreintes dentaires; désinfectants; produits pour la destruction d'animaux nuisibles; fongicides, herbicides; pharmacies portatives; désodorisants pour véhicules; produits pour la purification de l'air; désodorisants d'atmosphère; pharmacies équipées; aliments pour bébés; désinfectants à usage hygiénique; produits pour détruire la vermine; fongicides; herbicides. Métaux communs et leurs alliages; matériaux de construction métalliques; constructions transportables métalliques; matériaux métalliques pour les voies ferrées; câbles et fils métalliques non électriques; serrurerie et quincaillerie métalliques; tuyaux métalliques; coffres forts; produits métalliques non compris dans d'autres classes; minerais; capsules de bouteilles métalliques; fermetures de bouteilles métalliques; anneaux métalliques pour clefs; figurines (statuettes en métaux communs; écussons métalliques pour véhicules; fiches (quincaillerie); épinglettes en métal; serrures métalliques autres qu'électriques; plaques d'identité métalliques; boîtes à outils vides en métal; câbles métalliques non électriques. Machines et machines-outils; moteurs (à l'exception des moteurs pour véhicules terrestres); accouplements et organes de transmission (à l'exception de ceux pour véhicules terrestres); instruments agricoles autres que ceux actionnés manuellement; couveuses pour les œufs; distributeurs automatiques; silencieux pour moteurs; bagues de graissage (parties de machines); cylindres de moteurs; pistons de cylindres; courroies pour moteurs; carters d'huile; culasses de moteurs; couvre-culasses; couvercles de moteur; arbres à manivelle; poulies de vilebrequin; carters pour machines et moteurs; manifolds d'échappement pour moteurs; collecteurs d'admission; filtres (parties de machines ou de moteurs); filtres pour le nettoyage de l'air de refroidissement pour moteurs; filtres à huile; appareils d'assainissement de l'air pour moteurs; ventilateurs de moteurs; refroidisseurs d'huile; bougies d'allumage pour moteurs à explosion; joints plats pour moteurs; radiateurs de refroidissement pour moteurs; dispositifs d'allumage pour moteurs à explosion; sur compresseurs; turbocompresseurs; générateurs d'électricité; compresseurs (machines); commandes hydrauliques pour machines et moteurs; pompes (parties de machines ou de moteurs); alternateurs; soupapes

(parties de machines). Outils et instruments à main entraînés manuellement; coutellerie, fourchettes et cuillers; armes blanches; rasoirs; trousse de manucures; trousse de pédicures; pinces à ongles; limes à ongles; coutellerie; casse-noix; outils à main entraînés manuellement; coupeurs; ciseaux; tournevis; nécessaires de rasage; clefs (outils); tourne-à-gauche; marteau de secours. Appareils d'éclairage, de chauffage, de production de vapeur, de cuisson, de réfrigération, de séchage, de ventilation, de distribution d'eau et installations sanitaires; installations de climatisation pour véhicules; installations de filtrage d'air; dispositifs anti éblouissants pour véhicules (garnitures de lampes); dégivreurs pour véhicules; souffleries (parties d'installations d'aération); phares pour automobiles; installations de chauffage pour véhicules; appareils d'ionisation pour le traitement d'air ou d'eau; ampoules d'indicateurs de direction pour automobiles; appareils et installations d'éclairage; bouchons de radiateurs; radiateurs (chauffage); réflecteurs pour véhicules; appareils et machines frigorifiques; installations de ventilation (climatisation) pour véhicules; torches pour l'éclairage. Tissus et produits textiles non compris dans d'autres classes; jetés de lit; tapis de table; papier mousseline en matières textiles; dessus de carafes (linge de table); essuie-mains en matières textiles; essuie-mains en matières textiles; bannières; drapeaux non en papier; mouchoirs de poche en matières textiles; couvertures de voyage. Tapis, paillassons, nattes, linoléum et autres revêtements de sols; tentures murales non en matières textiles; tapis; revêtements de planchers; sets; couvertures de voyage; tapis pour automobiles. Publicité; gestion des affaires commerciales; administration commerciale; travaux de bureau; services de vente au détail et services de vente en gros pour véhicules, ainsi que leurs parties et garnitures; services de négociants dans le domaine de véhicules; promotion des ventes pour des tiers; recueil de données dans un fichier central; systématisation de données dans un fichier central; services d'annonces publicitaires et de publicité pour véhicules; agences d'import-export; mise à disposition d'informations relatives aux véhicules, à savoir, informations sur des produits de consommation et en matière de comparaison de prix; services d'informations, à savoir, mise à disposition d'informations dans le domaine de carburants. Transport; emballage et entreposage de marchandises; organisation de voyages; informations en matière de transport; transport en automobile; location de véhicules; assistance en cas de pannes de véhicules (remorquage) transport de passagers; services d'informations, à savoir, mise à disposition d'informations dans le domaine de voyage, informations en matière de trafic, informations sur les arrivées et départs de vols; services d'informations, à savoir, mise à disposition de meilleures prévisions du guidage routier aux conducteurs, services vocaux de détermination d'itinéraire et assistance en matière de localisation par des composants intégrés dans les véhicules terrestres; services de parcs de stationnement; location de véhicules.

(210) 140915

(732) SARL PUHENG SANITARY WARE.
Cité Communale, GP. 20 N° 48,
Dar El-Beida, Alger
ALGERIE.



(511) 11.

Robinets mélangeurs pour conduites d'eau, douchettes à main, douchettes à robinets, douchettes d'éviers de cuisine.

(111) 88735

(151) 04 Mars 2014

(210) 140919

(732) DELTA BRANDS, INC.
1890 Palmer Avenue, Larchmont,
New York 10538
ETATS-UNIS D'AMERIQUE.

(740) Maître Abu-Ghazaleh Intellectual Property



(511) 3.

Produits de soin de beauté, à savoir savons, crèmes, lotions et huiles.

(111) 88736

(151) 04 Mars 2014

(210) 140925

(732) EURL RIADH PHARM.
Zone d'Activité, Ouled-Mohamed, Chlef
ALGERIE.

OXYDERME 30 V

(511) 5.

Produit pharmaceutique à usage médical.

(111) 88737

(151) 04 Mars 2014

(210) 140928

(732) DELTA BRANDS, INC.
1890 Palmer Avenue, Larchmont,
New York 10538
ETATS-UNIS D'AMERIQUE.

(740) Maître Abu-Ghazaleh Intellectual Property



(511) 3.

Huiles pour bébés, talc pour bébés, shampoings pour bébés, gels de bain pour bébés, huiles de bain pour bébés, poudres de bain pour bébés, shampoings pour bébés et produits nettoyants pour le corps, lingettes pour bébés, lotions et crèmes pour bébés, gelée de pétrole à usage cosmétique, crèmes non médicinales contre les érythèmes fessiers.

(111) 88738

(151) 04 Mars 2014

(210) 140929

(732) ANAS FOOD GROUP COMPANY LIMITED
LIABILITY.
Al-Madinah Al-Monawarah Street,
Building # 246, Al-Aboushi Complex, Floor # 5,
P.O. Box 850334, Amman
JORDANIE.

(740) Maître Abu-Ghazaleh Intellectual Property



(511) 43.

Services de traiteurs, restaurants, restaurants libre-service, restaurants à service rapide et permanent (snack-bars).

(111) 88739

(151) 04 Mars 2014

(210) 140930

(732) ALMIRALL, S.A.
Ronda General Mitre, 151,
08022 Barcelona
ESPAGNE.

(740) Maître Abu-Ghazaleh Intellectual Property

بريميكا

(511) 5.
Préparations pharmaceutiques.

(111) 88740 (151) 04 Mars 2014

(210) 140931

(732) ALMIRALL, S.A.
Ronda General Mitre, 151,
08022 Barcelona
ESPAGNE.

(740) Maître Abu-Ghazaleh Intellectual Property

دو اكليبر

(511) 5.
Préparations pharmaceutiques pour le traitement de maladies respiratoires, à l'exception des préparations pharmaceutiques pour le traitement du cancer.

(111) 88741 (151) 04 Mars 2014

(210) 140932

(732) ALMIRALL, S.A.
Ronda General Mitre, 151,
08022 Barcelona
ESPAGNE.

(740) Maître Abu-Ghazaleh Intellectual Property

بريتاريس

(511) 5.
Préparations pharmaceutiques.

(111) 88742

(151) 04 Mars 2014

(210) 140933

(732) PANASONIC CORPORATION.
1006, Oaza Kadoma, Kadoma-shi,
Osaka 571-8501
JAPON.

(740) Maître Abu-Ghazaleh Intellectual Property

A Better Life, A Better World

(511) 7, 9, 11.

Machines et appareils de chargement et déchargement ; Machines et instruments pneumatiques ou hydrauliques; Distributeurs automatiques; Machines à mixer les aliments à usage commercial; Machines à éplucher les aliments à usage commercial; Lave-vaisselle à usage industriel; Machines à découper, hacher et trancher les aliments à usage commercial; Machines électriques de polissage à la cire à usage industriel; Aspirateurs à usage industriel; Lave-vaisselle à usage ménager; Machines électriques de polissage à la cire à usage ménager; Machines à laver à usage ménager; Aspirateurs à usage ménager; Mixers électriques [à usage ménager]; Balais de dynamo; Robots industriels; Ascenseurs; Appareil de levage pour l'éclairage; Ventilateurs centrifuges [machines]; Ventilateurs axiaux [machines]; Compresseurs [machines]; pompes; pompes électriques; Soufflantes; Pompes de puits; Machines à laver; Bacs en tant que pièces structurelles de machines à laver; Lave-vaisselle; Cireuses électriques de sol; Aspirateurs électriques; Nettoyeurs électriques pour animaux domestiques; Mixers à main électriques et à usage ménager. Machines et instruments de mesure et de test; Machines et appareils pour la distribution ou le contrôle du courant; Convertisseurs rotatifs; Modificateurs de phase; Batteries solaires; Batteries et piles; Fils et câbles électriques; Machines et appareils de télécommunication; Machines et appareils électroniques et leurs pièces; Appareils de dosimétrie par thermoluminescence; Dosimètres équipés d'alarmes; Compteurs; Thermomètres, à usage non médical; Dispositifs de mesure de la distortion; Balances électriques qui mesurent aussi la graisse du corps; Machines de pesage/ balances; podomètres; Appareil de mesure des calories brûlées pendant le sport; Appareil de mesure de l'intensité de l'activité sportive; compteurs d'heure; Compteurs de gaz; Capteurs (pièces électroniques); Codeurs; Compteurs électriques; Appareil de mesure à distance; Dispositifs de marquage au laser; Contrôleurs de niveau de liquide [électriques ou électroniques]; Minuteurs pour utilisation dans les usines; Testeurs d'aspect [à usage non médical]; Profil mètres 3D (trois dimensions); Régulateurs de température; Potentiomètres; Connecteurs électriques; Interrupteurs; Prises électriques; Variateurs de lumière; Interrupteurs horaires; Interrupteurs magnétiques; Interrupteurs photo-électriques; Pièces pour interrupteurs; Interrupteurs électriques; Interrupteurs de détection; Dispositifs de câblage électrique avec cap-

teurs; Interrupteurs de fonctionnement; Contrôle de la variation de la lumière (interrupteurs à fonction de variateur); Interrupteurs à carte; Conduits d'automatisation d'usine (conduits de distribution de courant pour une utilisation d'usine); Ballasts pour l'éclairage; Disjoncteurs; Contacteurs et démarreurs magnétiques; Disjoncteurs de fuite à la terre; Boîtes de distribution de courant [électricité]; Branchements électriques; Fixation des cadres pour prises électriques; Changeurs de prises [électricité]; Prises électriques rétractables au plancher; Prises électriques de plancher; Câblage électrique au plancher; Installations de câblage sous les tapis; Alimentations électriques non interruptibles; Adaptateurs Ethernet; Connecteurs [électricité]; Condensateurs à film; Modules de courant; Adaptateurs courant alternatif; Convertisseurs DC / DC; Inducteurs [électricité]; Condensateurs; Transformateurs; Varistances (Amortisseurs de surtensions); Résistances électriques; Coupures thermiques; Appareils électriques constitués de réseaux de résistance pour les circuits d'interface (réseaux de résistance); Appareils électriques constitués d'un réseau de condensateurs pour circuits d'interface (réseaux de capacité); Appareils électriques constitués de réseaux de résistances et de réseaux de condensateurs pour circuits d'interface (réseaux résistance/capacité); Éléments magnétiques résistifs (magnétiques résistants); Coupleurs; Diviseurs de courant électrique; Alimentation de l'onduleur; Unités d'alimentation; Onduleurs pour unités d'alimentation; Condensateurs de courant; Fusibles de microcircuit; Onduleurs; Contrôleurs de circuit; Contrôleurs de courant; Contrôleurs de fréquence; Relais électriques; Tableaux de distribution; Convertisseurs de courant; Plaques de prises pour couvrir la prise de courant; Boîtes de commutation; Armoires de distribution capables de stocker le matériel informatique; Panneaux de commande du courant; Bornes pour télévision; Connecteurs de téléphone; Bornes d'interface; Unités d'alimentation en courant direct; Chargeurs de batterie; Sources électriques portatives; Prises électriques; Adaptateurs électriques; Bornes de terre; Prises modulaires (connecteurs LAN internes); Adaptateurs CPL; Piles sèches; Chargeurs de batterie; Batteries rechargeables; Piles au nickel-cadmium; Piles au nickel-hydrogène; Piles au lithium; Piles au lithium-ion; Batteries pour caméscopes; Batteries pour téléphone portable; Piles à combustible; Piles solaires; Appareil de production d'énergie solaire; Conduits électriques en métal; Conduits électriques flexibles; Conduits de plancher pour le logement des câbles électriques; Supports de câbles (fils électriques et matériel de pose de câbles); Câbles pour caméscopes; Câbles à fibres optiques; Câbles audio / vidéo; Câbles USB; Composants de transmission optique; Connecteurs optiques; Conduits d'électricité; Fixations pour les fils téléphoniques; Rallonges électriques; Logiciels; Appareils photo numériques; Tableaux intelligents électroniques; Appareils automatiques de commutation; Téléviseurs de surveillance pour l'utilisation dans les systèmes d'interphone vidéo; Interphones; Réception-radio / dispositifs -de transmission pour alarmes d'incendie; Dispositifs de reconnaissance du visage pour les contrôles d'accès (équipement de contrôle d'accès);

Systèmes de contrôle à distance de l'éclairage; Récepteurs pour les systèmes d'ouverture / fermeture à distance (systèmes d'ouverture/fermeture de porte automatique électrique); Transmetteurs pour les systèmes d'ouverture / fermeture à distance (systèmes d'ouverture/fermeture de porte automatique électrique); Transmetteurs / récepteurs de contrôle à distance; Machines acoustiques, appareils et instruments; Radios; Lecteurs de cassette / enregistreurs; Lecteurs / enregistreurs radio cassette; Lecteurs de cassette / enregistreurs portables; Lecteurs / enregistreurs radio cassette portables; Lecteurs de disque optique / enregistreurs / drive et leurs pièces; Étuis pour lecteurs audio portables; Disques de nettoyage de lentille pour lecteurs de disques optiques; Mémoire à circuit intégré et/ou lecteurs de disques durs/enregistreurs; Lecteurs MP3 (MPEG-1 Audio Layer-3); Haut-parleurs (équipement audio); Tuners stéréo; Amplificateurs; Microphones; Tapis antidérapants de platine de disques; Enregistreurs numériques (enregistreurs de voix); Processeurs de son numérique; Casques; Casques sans fil; Écouteurs; Composants stéréo; Mixeurs audio; Équipements de nettoyage audio; Dispositif audio de voiture; Systèmes de microphones sans fil comprenant des microphones sans fil, des émetteurs sans fil, un haut-parleur amplifié sans fil, des récepteurs sans fil, des amplificateurs sans fil, tuners de diversité; Égaliseurs numériques multiples; Amplificateurs de puissance; Machines audiovisuelles, appareils et instruments; Récepteurs de télévision; Récepteurs de télévision plasma; Écrans plasma; Panneaux plasma; Supports pour panneaux plasma ou d'un écran plasma; Support mural pour les écrans plasma ou téléviseurs plasma; Téléviseurs LCD; Écrans à cristaux liquides; Panneaux à cristaux liquides; Téléviseurs combinés incorporant lecteur de disque / vidéo / cassette / enregistreur; Antennes; Tuners vidéo; Projecteurs LCD (affichage à cristaux liquides); Lentilles pour projecteurs LCD (affichage à cristaux liquides); Supports de montage au plafond pour projecteurs LCD (affichage à cristaux liquides); Projecteurs à traitement numérique de la lumière; Lentilles pour vidéo projecteurs; Magnétophones enregistreur à cassette; Magnétophones lecteurs de cassettes; Caméscopes; Sacs pour caméscopes; Viseurs électriques pour caméscopes; Couvercles étanches pour caméscopes; Adaptateurs AC (courant alternatif) pour caméscopes; Bandoulières pour caméscopes; Enregistreurs numériques de cassettes vidéo HD (haute définition); Lecteurs numériques de cassettes vidéo HD (haute définition); Dispositif d'affichage d'image couleur à grande échelle; Systèmes de télévision par câble comprenant des décodeurs; Drives de disques durs; Panneaux électriques à affichage optique; Systèmes électriques d'affichage d'informations multi-usages comprenant des écrans, des projecteurs, des lecteurs multimédias, des contrôleurs de site; Caméras de surveillance; Systèmes d'équipement vidéo à circuit fermé comprenant des caméras de sécurité et objectif, des enregistreurs numériques ou analogiques, des moniteurs, des serveurs vidéo, des commutateurs matriciels et des systèmes de contrôle, des supports de montage et de cache- câbles, des fibres optiques; Installations de surveillance vidéosurveillance électroniques et élec-

triques; Caméscopes à usage professionnel; Magnétoscopes à usage professionnel; Interrupteurs vidéo; Systèmes de création de DVD; Affichages LED (diodes électroluminescentes); Dispositif de caméra incorporée au véhicule; Caméra sans fil (électrique); Appareil de contrôle de caméra sans fil (électrique); Convertisseurs de signaux vidéo pour les réseaux de caméras; Contrôleurs de réseaux de caméras; Serveurs de réseaux de caméras; Dispositif de surveillance par caméra sans fil extérieure avec des détecteurs de mouvement et des lumières; Dispositifs de commutation pour la production d'image en direct; Processeurs graphiques en temps réel; Mixeurs audiovisuels numériques; Enregistreurs DVD vidéo; Lecteurs DVD vidéo; Moniteurs vidéo LCD; Écrans sans fil; Poignées de transport pour projecteurs; DVD et enregistreur de cassettes incorporés; DVD et lecteur de cassettes incorporés; Supports de table pour téléviseurs; Machines et appareils de disques optiques; Drives de disques optiques; Enregistreurs de disques optiques; Lecteurs de disques optiques; Changeurs de disques optiques; Cartouches de disques optiques; Machines et appareils de communication; Émetteurs-récepteurs de télécopie; Téléphones; Téléphones portables; Téléphones IP; Téléphones sans fil; Haut-parleur de conférence; Accessoires pour téléphones portables; Répondeurs téléphoniques; Systèmes d'autocommutateur téléphonique privé; Récepteurs GPS; Radiotéléphones; Systèmes radio multicanaux; Dispositif d'information sur le trafic électrique; Dispositif de vidéoconférence; Dispositif de réseau local; Dispositif de codage et de décodage; Équipement de navigation de voiture; Télécommandes pour machines audiovisuelles; Imprimantes photo; Imprimantes vidéo; Imprimantes multifonctions; Finisseurs pour imprimantes multifonctions; Stands de fourniture de papier pour imprimantes multifonctions; Unités de transport de papier pour imprimantes multifonctions; Drives de disque dur pour imprimantes multifonctions; Les cartes de mémoire pour imprimantes multifonctions; Logiciel de comptage des pages imprimées pour les imprimantes multifonctions; Logiciels de distribution numérisée de documents (vers PC/portables) pour imprimantes multifonctions; Conteneurs de déchets pour toners d'imprimantes multifonctions; Cachets de vérification (envoyé / reçu) pour imprimantes multifonctions; Kit d'accessibilité pour les imprimantes multifonctions; Unités de communication G3 pour imprimantes multifonctions; Unités de télécopie Internet pour imprimantes multifonctions; Casiers à papier pour imprimantes multifonctions; Plateaux de capture pour imprimantes multifonctions; Appareil de messagerie vocale pour imprimantes multifonctions; lecteur/graveur RFID (identification par radiofréquence) pour imprimantes multifonctions; cartes LAN pour imprimantes multifonctions; Casier d'extension pour imprimantes multifonctions; Combinés pour imprimantes multifonctions; Haut-parleurs sans fil; Systèmes de distribution visuels/ d'information comprenant des serveurs de gestion, des terminaux d'exploitation, des contrôleurs; Systèmes numériques de radiodiffusion qui se composent de caméras vidéo pour la diffusion numérique, les commutateurs, les camionnettes de diffusion externe; Systèmes-multimédia d'apprentissage compre-

nant des ordinateurs personnels, des 'enregistreurs et des logiciels; Séquenceurs (contrôleurs logiques programmables); Périphériques informatiques; Ordinateurs; Ventilateurs de refroidissement MPU (unité de microprocesseur); Appareil d'accès au réseau informatique à haut débit; Scanners d'image; Imprimantes pour ordinateurs; Cartes PC; Claviers d'ordinateur; Lecteurs de disquettes; Lecteurs de cartes; Lecteurs/graveurs de cartes; Lecteurs de code-barres; Scanners de code-barres; Terminaux de collecte de données portatifs; Systèmes de terminaux pour point de vente; Ordinateurs portables; Drives de disques durs; Calculatrices électroniques; Caméras de réseau; Routeurs; Imprimantes multifonctions, à savoir, celles qui peuvent être utilisées comme une imprimante, un scanner et un télécopieur en un seul appareil pouvant être connecté au réseau; Adaptateurs LAN sans fil; Dispositif de copie de données sur carte SD; Enregistreurs de disque de réseau; Caméscopes à carte mémoire; Enregistreurs à carte mémoire; Lecteurs de carte mémoire; Enregistreurs de cassettes vidéo numériques; Lecteurs de cassettes vidéo numériques; Caméscopes à cassettes vidéo numériques; Cartes de codage vidéo; Cartouches de disques optiques; Moyens externes de stockage de données; Cassettes vierges vidéo; Cassettes de nettoyage pour enregistreur-lecteur de bande magnétique audio/vidéo; Cassettes vidéo 0-VHS vierges; Cassettes vidéo numériques vierges; Cassettes audio vierges; Disquettes vierges; Disques optiques vierges; Cartes mémoire IC; Cartes mémoire SD (Secure Digital); Compteurs à gaz à ultrasons; Diodes électroluminescentes LED; LSI (circuits d'intégration à grande échelle); Micro-ordinateurs; Processeurs d'image tramée (en demi-teinte); Dispositifs de mémoire à semi-conducteurs; Instruments d'affichage électriques/électroniques; Lasers semi-conducteurs; Capteurs d'image CCD; Capteurs d'image MOS (semi-conducteur métal-oxyde); Tuners électriques; Appareils à haute fréquence; Modulateurs de fréquence radio (RF); Composants de haut-parleur; Filtres de signaux électriques comme les composants électriques/électroniques; Modulateurs de lumière; Modules d'émission de lumière; Détecteurs de photo; Thermistances IC hybride; Bobines à puce (pièces électroniques); Bobines d'arrêt; Écrans tactiles; Télécommandes; Duplexeurs; Dispositifs SAW (ondes acoustiques de surface); Baluns (transformateurs balancés et non balancés); Modules de communication sans fil; Modules de fréquence radio (RF); Tringles pour filtrage EMI (composants électroniques); Tableaux de tringles pour filtrage EMI (composants électroniques); Ventilateurs de refroidissement électriques pour machines et appareils électroniques; Ventilateurs de refroidissement électriques pour machines et ETPpareils de télécommunication; Dispositifs de communication et de surveillance pour les bâtiments; Télécommandes pour les appareils d'éclairage; Panneaux de contrôle à distance pour les appareils d'éclairage; Solénoïdes; Antennes; Appareil pour une utilisation dans la recherche d'animaux perdus avec radio émetteurs/ récepteurs; Panneaux électroniques indiquant la présence / absence des employés de bureau; Systèmes de communication et de surveillance pour les appartements et les immeubles en copro-

priété; Logiciels pour automates programmables pour une utilisation dans des lignes de production; Logiciels de traitement d'images et graphiques; Appareil de traitement de l'image; Appareil de télévision (en trois dimensions); Signalisation de sortie de secours. : Ensemble cuvette et siège de toilette; Salle de bains; Chaudières [autres que les parties motrices, moteurs]; Appareil de climatisation [à des fins industrielles]; Machines et appareils de congélation; Chauffe-eau solaires; Lampes électriques et autres appareils d'éclairage; Appareils électrothermiques ménagers; Appareils de cuisson non électriques [à usage ménager]; Plans de travail de cuisine; Éviers de cuisine; Marchepied de toilette avec jet d'eau de lavage; Ensemble baignoire, plancher de salle de bains et évier; Climatiseurs pour automobiles; Chauffages au gaz; Sièges chauffants de voiture; Installations de réfrigération et de congélation; Réfrigérateurs; Réfrigérateurs à gaz; Congélateurs; Machines à glaçons électriques; Armoires frigorifiques; Vitrine frigorifiques; Appareils et installations d'éclairage; Lampes à incandescence; Lampes frontales (torches de tête); Appareils d'éclairage fluorescents; Instruments d'éclairage incandescent; Ampoules électriques et instruments d'éclairage; Ampoules miniatures; Lampes de poche [torches]; Lanternes électriques; Éclairages dynamo pour bicyclettes; Lampes de sécurité sensibles au mouvement; Lampes à décharge; Appareils d'éclairage de scène; Appliques; Luminaires d'extérieur pour jardins et cours; Luminaires de plafond; Lampes germicides; Lumières de porte; Lumières de sortie de secours; Éclairage des rues; Lustres; Lampes à interrupteur lumineux; Spots; Contact lumineux; Lampes de bureau; Supports de lampes électriques; Lanternes électriques; Projecteurs; Éclairage temporaire d'urgence; Éclairage de secours; Lampes à vapeur de mercure; Lampes à vapeur de mercure à haute pression; Lampes au sodium; Projecteurs; Lampes de sécurité; Diffuseurs de lumière; Lampes LED; Machines automatiques à fabriquer le pain à usage ménager; Bouilloires électriques; Autocuiseurs électriques [autoclaves]; Cuiseurs de riz électriques; Rôtissoires électriques; Grille-pain; Cafetières électriques; Bouilloires thermiques électriques; Plaques à griller électriques à usage ménager; Poêles électriques pour la cuisson; Ustensiles de cuisine électriques; Machine électrique à gâteau de riz pour la cuisine; Cuiseur de riz électronique à induction et chauffe-riz; Ventilateurs électriques; Ventilateurs à usage ménager; Désodorisants électriques pour automobiles; Filtres pour purificateurs d'air; Tapis chauffés électriquement; Couvertures électriques autres que pour des fins médicales; Chauffe-pieds électriques; Ioniseurs d'eau; Chauffe-eau électriques; Appareils électriques à usage ménager; Équipements de stérilisation pour matelas et futon; Réfrigérateurs électriques pour cosmétiques; Séchoirs pour animaux domestiques; Tapis de refroidissement et de réchauffement électrique pour le chauffage et le refroidissement des inserts pour les lits d'animaux; Radiateurs électriques pour salles de bains; Sèche-cheveux électriques; Brosses faisant partie des sèche-cheveux; Casque vapeur électrique; Équipement électrique du visage à l'aide d'onde ultrasons; Équipement électrique du visage; Appareils électriques pour le traitement du

visage en utilisant une vibration ultrasonique; Générateurs de vapeur pour le traitement du visage; Nettoyeurs de pores électriques; Fours à cuisiner; Cuisinières électriques; Cuisinières à gaz; Fours à micro-ondes; Éviers; Tables de cuisson comprises dans les systèmes de cuisine intégrée; Cuisinières et chauffe-riz électriques; Tables de cuisson au gaz; Appareils et instruments de ventilation; Déshumidificateurs électriques; Humidificateurs électriques; Rideaux d'air; Unités de traitement de l'air; Ventilateurs de plafond; Ventilateurs de toit; Filtres électrostatiques pour nettoyer l'air; Purificateurs d'air électriques; Filtres pour purificateurs d'air; Hottes aspirantes de cuisinières; Appareils et installations de ventilation; Sorties d'air pour climatiseurs; Dispositif pour la fabrication et la fourniture d'air enrichi en oxygène; Système d'échange de chaleur pour les appareils et les instruments électriques de refroidissement; Désodorisants électriques; Installations de chauffage, de refroidissement et de climatisation; Climatiseurs; Les chauffages électriques; Les chauffages électriques radiants; Appareil de chauffage d'espace à eau chaude; Appareil de chauffage par le sol à eau chaude; Équipements de chauffage électrique; Chauffe-sol électriques; Unités de pompes à chaleur; Chauffe-eau à pompe à chaleur; Appareils de chauffage à coefficient de température positif; Chauffages à lampe de fibre de carbone; Ventilateurs; Refroidisseurs, chauffages électriques; Machines électriques de séchage des vêtements; Cuisinières à induction; Sèche-vaisselle; Sèche-vaisselle électriques; Distributeurs d'eau chaude/froide; Refroidisseurs d'eau électriques; Chaudières instantanées d'eau chaude; Installations pour cuisiner; Chaudières à eau pour les douches; Chauffe-eau; Lampes pour projecteurs LCD (affichage à cristaux liquides).

(111) 88743 (151) 05 Mars 2014

(210) 140937

(732) Monsieur MELIANI Omar
06, Rue Mezouaghi Mohamed,
Maraval, Oran
ALGERIE.



(511) 29.
Pois chiche moulu.

(111) 88744 (151) 05 Mars 2014

(210) 140942

(732) DELTA BRANDS, INC.
1890 Palmer Avenue, Larchmont,
New York 10538
ETATS-UNIS D'AMERIQUE.

(740) Maître Abu-Ghazaleh Intellectual Property



(511) 3, 5, 16.

Détergents pour vaisselle. Désodorisants, rafraîchisseurs de tapis et éliminateurs d'odeurs, préparations de nettoyage, à savoir, neutralisant d'odeurs non pour un usage personnel. Sacs en matières plastiques destinés à conserver des aliments à usage ménager, sacs pour sandwich, sacs poubelles, sacs de congélation, sacs en plastique pour la cuisine au four, papier-parchemin, papier paraffiné, emballages plastiques.

(111) 88745 (151) 05 Mars 2014

(210) 140943

(732) SARL MEZAMODE.
Grioudas, 12630 Montrozier
FRANCE.

(740) Maître Abu-Ghazaleh Intellectual Property

QUATERNA

(511) 1, 31, 44.

préparations pour l'amendement des sols; engrais azotés; carbonyle pour la protection des plantes; produits chimiques pour l'agriculture à l'exception des fongicides, herbicides, insecticides et des parasitocides; compost / paillis [engrais] ; erre pour la culture; engrais pour les terres / engrais pour l'agriculture; produits fertilisants; gènes de semences pour la production agricole; produits contre la germination des légumes; produits chimiques pour l'horticulture à l'exception des fongicides, herbicides, insecticides et des parasitocides; couvertures d'humus; cultures de micro-organismes autres qu'à usage médical ou vétérinaire / préparations de micro-organismes autres qu'à usage médical ou vétérinaire; produits chimiques pour la protection contre le mildiou; préparations d'oligo-éléments pour les plantes; produits pour la purification de l'eau; els

[engrais]; substrats pour la culture hors sol [agriculture]; terre végétale; terreau / humus; terres rares; tourbe [engrais]. Graines [semences] / semences [graines]; produits pour litières; paillis [couverture d'humus]; tourbe pour litières. Épandage, aérien ou non, d'engrais et autres produits chimiques destinés à l'agriculture; jardinage; horticulture.

(111) 88746

(151) 05 Mars 2014

(210) 140945

(732) PSICOFARMA, S.A. DE C.V.
Calzada de Tlalpan 4369,
Colonia Toriello Guerra, C.P. 14050,
México D.F.
MEXIQUE.

(740) Maître Abu-Ghazaleh Intellectual Property

STABILLIZA

(511) 5.

Produits pharmaceutiques et vétérinaires; produits hygiéniques pour la médecine; aliments et substances diététiques à usage médical ou vétérinaire, aliments pour bébés; compléments alimentaires pour êtres humains et animaux; emplâtres, matériel pour pansements; matières pour plomber les dents et pour empreintes dentaires; désinfectants; produits pour la destruction d'animaux nuisibles; fongicides, herbicides.

(111) 88747

(151) 05 Mars 2014

(210) 140944

(732) INDIAN MOTORCYCLE INTERNATIONAL, LLC.
2100 Highway 55, Medina,
Minnesota 55340
ETATS-UNIS D'AMERIQUE.

(740) Maître Abu-Ghazaleh Intellectual Property

DARK HORSE

(511) 12, 25.

Motocycles et leurs pièces structurales. Vêtement, à savoir, chemises, vestes, pantalons, chapeaux et chaussures.

(300) US, le 17 Février 2014, N° 86/195495

(111) 88748

(151) 05 Mars 2014

(210) 140949

- (732) SPA FLECHE BLEUE ALGERIENNE
Zone de Dépôt Hamrouche Hamoudi,
Skikda 21000
ALGERIE.

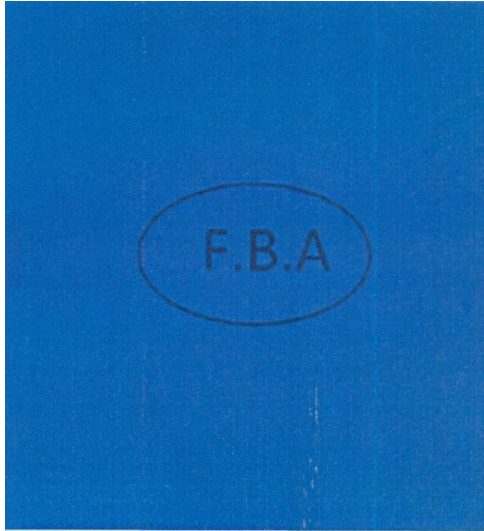

- (511) 20, 39.
Palettes (plateaux) de chargement non métallique.
Location de palettes et conteneurs pour l'entreposage de
marchandises.

(111) 88749 (151) 10 Mars 2014

(210) 140981

- (732) PARKER INTANGIBLES LLC.
6035 Parkland Blvd., Cleveland,
Ohio 44124
ETATS-UNIS D'AMERIQUE.

(740) Maître M.A. Badri

RACOR

- (511) 7.
Filtres à eau, air et carburant pour moteurs à combustion
interne dans les domaines maritime, industriel et pour
véhicules ; dispositifs et installations pour séparer
l'huile de l'eau par filtration dans les domaines
industriel et maritime.

(111) 88750 (151) 10 Mars 2014

(210) 140982

- (732) MBC IP FZ-LLC.
MBC Building, Fifth Floor,
Dubai Media City, Dubai
EMIRATS ARABES UNIS.

(740) Maître M.A. Badri



(511) 16, 35, 38, 41.

Papier, carton et produits en ces matières, non compris dans d'autres classes; Produits de l'imprimerie; Articles pour reliures; Photographies; Papeterie; Adhésifs (matières collantes) pour la papeterie ou le ménage; Matériel pour les artistes; Pinceaux; Machines à écrire et articles de bureau (à l'exception des meubles); Matériel d'instruction ou d'enseignement (à l'exception des appareils); Matières plastiques pour l'emballage (non comprises dans d'autres classes); Caractères d'imprimerie; Clichés; Buvards; Appareils et machines de reliure (matériel de bureau); Services de reliure; Serre-livres; Livrets; Marques pour livres; Livres; Calendriers; Cartes; Catalogues; Composteurs; Journaux intimes; Décalcomanies; Diagrammes; Duplicateurs; Planches à graver; Gravures; Enveloppes (papeterie); Tracts; Formulaires; Cartes géographiques; Peignes à marbrer; Impressions, représentations et reproduction graphiques; Cartes de Souhaits; Manuels; Hectographes; Fiches (papeterie); Répertoires; Étiquettes non en tissu; Corbeilles à courrier; Caractères (chiffres et lettres); Pierres lithographiques; Objets d'Art lithographiés; Lithographies; Magazines (périodiques); Manifolds; Manuels; Circulaires; Journaux; Livres de dessin; Chiffres pour impression; Tablettes à écrire; Blocs (papeterie); Brochures; Pantographes [instruments de dessin]; Périodiques; Photographies; Images; Appareils pour le collage des photographies; Écriseurs en papier ou en carton; Plans; Timbres-poste; Cartes Postales; Affiches; Publications imprimées; Imprimeries portatives (articles de bureau); Caractères d'Imprimerie; Planches (gravures); Prospectus; Albums; Enseignes en papier ou en carton; Éphémérides; Tickets [billets].
Publicité; Gestion des affaires commerciales; Administration commerciale; Travaux de bureau; Services publicitaires pour radio et télévision; Services rendus par des entreprises publicitaires travaillant essentiellement dans le domaine de la communication au public, des déclarations ou des annonces par tous les moyens de diffusion et concernant tous les genres de produits et services; Services consistant en l'enregistrement, la transcription, la composition, la compilation ou la systématisation d'enregistrements et de communications écrits ainsi qu'en l'exploitation ou la compilation de données mathématiques ou statistiques; Services publicitaires liés à d'autres services tels que ceux concernant la publicité à la radio et à la télévision; Agences de publicité; Publicité par correspondance; Mise à jour de matériel publicitaire, Location d'espaces publicitaires; Services d'Abonnement à des services de

télécommunications pour des tiers; Direction professionnelle des affaires artistiques; Affichage; Présentation de produits de ventes au détail sur des supports de communications; Démonstration de produits; diffusion de matériel Publicitaire [tracts, prospectus, imprimés, échantillons]; Diffusion de matériel publicitaire; Reproduction de documents; Organisation d'expositions et de foires à des fins commerciales ou publicitaires; Prévisions économiques; Mise en pages à buts publicitaires; Services de Mannequins à des fins publicitaires ou de promotion des ventes; Services de Revues de presse; Publicité en ligne sur un réseau informatique; Sondage d'opinion; Affichage; Publication de textes publicitaires; Annonces radiophoniques et télévisées; Location de matériels publicitaires; Promotion des ventes pour des tiers; Recherche de parraineurs; Rédaction de textes publicitaires. Télécommunications; Diffusion de programmes de télévision ou radiophoniques; Communications par terminaux informatiques, réseaux de fibres optiques, télégrammes et téléphone; Transmission de messages et d'images assistée par ordinateur; Informations en matière de télécommunications; Agences de presse; Fourniture de canaux de télécommunication destinés aux services de télé-achat; Fourniture de connexions par voie de télécommunication à un réseau informatique mondial; Location d'équipements de télécommunications, systèmes de communications sans fil et équipements de diffusion par satellite; Services de Téléconférences; Services de communication sans fil; Services de diffusion et transmission par câble et satellite; Services de communication par satellite; Informations en matière de télécommunications et Communications sans fil; Services d'acheminement et de jonction pour télécommunications; Transmission d'informations par vidéotexte et télétexte; Services de Messagerie vocale; Services de diffusion et transmission vidéo; Services de communication vidéo; Services de messagerie vidéo; Compilation et mise à disposition de communiqués de presse (agences de presse); Tous ces services consistant principalement en la diffusion de programmes radiophoniques ou télévisés. Éducation; Formation; Divertissement; Activités sportives et culturelles; Organisation de concours de beauté; Réservation de places de spectacles; Projection de films cinématographiques; Services d'imagerie numérique; Postsynchronisation; Informations en matière de divertissement et d'éducation; Production de films (films); Services de mise en page autre qu'à des fins publicitaires; Représentations de spectacles; Microfilmage; Location de films cinématographiques; Fourniture d'installations pour salles de cinéma; Services de Reporters; Reportages photographiques; Photographie; Planification de réception (divertissement); Production, préparation et présentation de programmes radiophoniques et télévisés; Production de Spectacles; Production de films vidéo; Location de postes de radio et de télévision; Divertissements radiophoniques, télévisés et cinématographiques; Location de magnétoscopes; Services de Studios d'enregistrement; Mise à disposition d'installations de

divertissement; Location d'appareils audio; Location de caméras vidéo; Location de films cinématographiques; Location d'appareils d'éclairage pour les décors de théâtre ou des studios de télévision; Location d'appareils et accessoires cinématographiques; Location de décors de spectacles; Location d'enregistrements sonores; Location de caméras vidéo; Location de bandes vidéo; Rédaction de scénarios; Studios de cinéma; Sous-titrage; Publication et rédaction de textes, autres que textes publicitaires; Productions théâtrales; Services de billetterie [divertissement]; Chronométrage des manifestations sportives; Services de Traduction; Montage de bandes vidéo; Production de films sur bandes vidéo; enregistrement [filmage] sur Bandes vidéo; Organisation de concours de divertissement; Services de divertissements musicaux animés; Organisation de divertissements visuels et musicaux; Services de divertissement audio; Services de présentation audiovisuelle à des fins de divertissement; Divertissements interactifs; Organisation d'événements de divertissement; Préparation de programmes de divertissement pour la diffusion; Mise à disposition d'installations de divertissement; Services de divertissements par jeux vidéo et informatiques; Services de jeux fournis en ligne (à partir d'un réseau informatique) ou à partir de tout autre réseau de communications; Distribution de séries télévisées pour diffusion par le biais de chaînes de télévision indépendantes; Réalisation de programmes radiophoniques ou télévisés; Services de programmes d'informations (actualité) radiophoniques ou télévisés; Exploitation de publications électroniques en ligne (non téléchargeable); Publication de livres; Publication électronique de livres et de périodiques en ligne; Services d'actualités; Services dont le principal objectif est le divertissement, l'amusement ou la récréation; Présentation d'œuvres d'art visuelles ou littéraires au public dans un but culturel, récréatif ou éducatif.

(111) 88751 (151) 10 Mars 2014

(210) 140983

(732) MBC IP FZ-LLC.
MBC Building, Fifth Floor,
Dubai Media City, Dubai
EMIRATS ARABES UNIS.

(740) Maître M.A. Badri



(511) 16, 35, 38, 41.

Papier, carton et produits en ces matières, non compris dans d'autres classes; Produits de l'imprimerie; Articles pour reliures; Photographies; Papeterie; Adhésifs (matières collantes) pour la papeterie ou le ménage; Matériel pour les artistes; Pinceaux; Machines à écrire et articles de bureau (à l'exception des meubles); Matériel d'instruction ou d'enseignement (à l'exception des appareils); Matières plastiques pour l'emballage (non comprises dans d'autres classes); Caractères d'imprimerie; Clichés; Buvards; Appareils et machines de reliure (matériel de bureau); Services de reliure; Serre-livres; Livrets; Marques pour livres; Livres; Calendriers; Cartes; Catalogues; Composteurs; Journaux intimes; Décalcomanies; Diagrammes; Duplicateurs; Planches à graver; Gravures; Enveloppes (papeterie); Tracts; Formulaire; Cartes géographiques; Peignes à marbrer; Impressions, représentations et reproduction graphiques; Cartes de Souhaits; Manuels; Hectographes; Fiches (papeterie); Répertoires; Étiquettes non en tissu; Corbeilles à courrier; Caractères (chiffres et lettres); Pierres lithographiques; Objets d'Art lithographiés; Lithographies; Magazines (périodiques); Manifolds; Manuels; Circulaires; Journaux; Livres de dessin; Chiffres pour impression; Tablettes à écrire; Blocs (papeterie); Brochures; Pantographes [instruments de dessin]; Périodiques; Photographies; Images; Appareils pour le collage des photographies; Écriteaux en papier ou en carton; Plans; Timbres-poste; Cartes Postales; Affiches; Publications imprimées; Imprimeries portatives (articles de bureau); Caractères d'Imprimerie; Planches (gravures); Prospectus; Albums; Enseignes en papier ou en carton; Éphémérides; Tickets [billets], Publicité; Gestion des affaires commerciales; Administration commerciale; Travaux de bureau; Services publicitaires pour radio et télévision; Services rendus par des entreprises publicitaires travaillant essentiellement dans le domaine de la communication au public, des déclarations ou des annonces par tous les moyens de diffusion et concernant tous les genres de produits et services; Services consistant en l'enregistrement, la transcription, la composition, la compilation ou la systématisation d'enregistrements et de communications écrits ainsi qu'en l'exploitation ou la compilation de données mathématiques ou statistiques; Services publicitaires liés à d'autres services tels que ceux concernant la publicité à la radio et à la télévision; Agences de publicité; Publicité par correspondance; Mise à jour de matériel publicitaire, Location d'espaces publicitaires; Services d'Abonnement à des services de télécommunications pour des tiers; Direction professionnelle des affaires artistiques; Affichage; Présentation de produits de ventes au détail sur des supports de communications; Démonstration de produits; diffusion de matériel Publicitaire [tracts, prospectus, imprimés, échantillons]; Diffusion de matériel publicitaire; Reproduction de documents; Organisation d'expositions et de foires à des fins commerciales ou publicitaires; Prévisions économiques; Mise en pages à buts publicitaires; Services de Mannequins à des fins publicitaires ou de promotion des ventes; Services de Revues de presse; Publicité en ligne

sur un réseau informatique; Sondage d'opinion; Affichage; Publication de textes publicitaires; Annonces radiophoniques et télévisées; Location de matériels publicitaires; Promotion des ventes pour des tiers; Recherche de parraineurs; Rédaction de textes publicitaires, Télécommunications; Diffusion de programmes de télévision ou radiophoniques; Communications par terminaux informatiques, réseaux de fibres optiques, télégrammes et téléphone; Transmission de messages et d'images assistée par ordinateur; Informations en matière de télécommunications; Agences de presse; Fourniture de canaux de télécommunication destinés aux services de télé-achat; Fourniture de connexions par voie de télécommunication à un réseau informatique mondial; Location d'équipements de télécommunications, systèmes de communications sans fil et équipements de diffusion par satellite; Services de Téléconférences; Services de communication sans fil; Services de diffusion et transmission par câble et satellite; Services de communication par satellite; Informations en matière de télécommunications et Communications sans fil; Services d'acheminement et de jonction pour télécommunications; Transmission d'informations par vidéotexte et télétaxe; Services de Messagerie vocale; Services de diffusion et transmission vidéo; Services de communication vidéo; Services de messagerie vidéo; Compilation et mise à disposition de communiqués de presse (agences de presse); Tous ces services consistant principalement en la diffusion de programmes radiophoniques ou télévisés. Éducation; Formation; Divertissement; Activités sportives et culturelles; Organisation de concours de beauté; Réservation de places de spectacles; Projection de films cinématographiques; Services d'imagerie numérique; Postsynchronisation; Informations en matière de divertissement et d'éducation; Production de films (films); Services de mise en page autre qu'à des fins publicitaires; Représentations de spectacles; Microfilmage; Location de films cinématographiques; Fourniture d'installations pour salles de cinéma; Services de Reporters; Reportages photographiques; Photographie; Planification de réception (divertissement); Production, préparation et présentation de programmes radiophoniques et télévisés; Production de Spectacles; Production de films vidéo; Location de postes de radio et de télévision; Divertissements radiophoniques, télévisés et cinématographiques; Location de magnétoscopes; Services de Studios d'enregistrement; Mise à disposition d'installations de divertissement; Location d'appareils audio; Location de caméras vidéo; Location de films cinématographiques; Location d'appareils d'éclairage pour les décors de théâtre ou des studios de télévision; Location d'appareils et accessoires cinématographiques; Location de décors de spectacles; Location d'enregistrements sonores; Location de caméras vidéo; Location de bandes vidéo; Rédaction de scénarios; Studios de cinéma; Sous-titrage; Publication et rédaction de textes, autres que textes publicitaires; Productions théâtrales; Services de billetterie [divertissement]; Chronométrage des manifestations sportives; Services de Traduction;

Montage de bandes vidéo; Production de films sur bandes vidéo; enregistrement [filmage] sur Bandes vidéo; Organisation de concours de divertissement; Services de divertissements musicaux animés; Organisation de divertissements visuels et musicaux; Services de divertissement audio; Services de présentation audiovisuelle à des fins de divertissement; Divertissements interactifs; Organisation d'événements de divertissement; Préparation de programmes de divertissement pour la diffusion; Mise à disposition d'installations de divertissement; Services de divertissements par jeux vidéo et informatiques; Services de jeux fournis en ligne (à partir d'un réseau informatique) ou à partir de tout autre réseau de communications; Distribution de séries télévisées pour diffusion par le biais de chaînes de télévision indépendantes; Réalisation de programmes radiophoniques ou télévisés; Services de programmes d'informations (actualité) radiophoniques ou télévisés; Exploitation de publications électroniques en ligne (non téléchargeable); Publication de livres; Publication électronique de livres et de périodiques en ligne; Services d'actualités; Services dont le principal objectif est le divertissement, l'amusement ou la récréation; Présentation d'œuvres d'art visuelles ou littéraires au public dans un but culturel, récréatif ou éducatif.

(111) 88752 (151) 10 Mars 2014

(210) 140985

(732) Madame BENYELLES Fatma
N° 1 et 3 Kaadat, Sidi Adda,
Beni-Saf, Ain Temouchent
ALGERIE.



(511) 39.
Conditionnement de ciment.

(111) 88753 (151) 10 Mars 2014

(210) 140987

(732) SAUDI ARABIAN OIL COMPANY.
Société à responsabilité limitée créée par décret royal conformément aux lois du Royaume d'Arabie Saoudite.
1 Eastern Avenue, Dhahran 31311
ARABIE SAOUDITE.

(740) Maître Maya SATOR

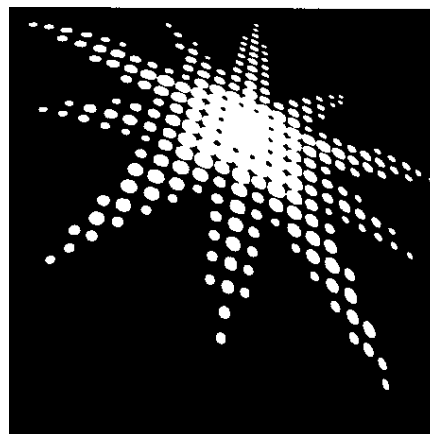

(511) 1, 4.

Produits chimiques utilisés dans l'industrie, la science et la photographie, ainsi que l'agriculture, l'horticulture et la sylviculture; résines artificielles non traitées, plastiques à l'état brut; engrais; compositions extinctrices du feu; préparations pour la trempe et la soudure des métaux; substances chimiques pour conserver les aliments; matières tannantes; adhésifs utilisés dans l'industrie; polyoléfines, polypropylène, polyéthylène; matières plastiques à l'état brut à usage industriel; matières plastiques à l'état brut sous forme de poudre, liquide ou pâte. Combustibles et lubrifiants dérivés du pétrole brut; produits du pétrole raffinés; pétrole et produits du pétrole à savoir huiles et graisses industrielles, huiles et graisses lubrifiantes, huiles pour moteurs, cires de pétrole et de minérales et composés de cire; combustibles d'hydrocarbures sous forme liquide et gazeuse, carburants d'automobiles, carburants diesel, essence, carburants d'avion, d'éthane, gaz butane et propane combustibles; éclairage pétrolier; lubrifiants synthétiques.

(111) 88754 (151) 10 Mars 2014

(210) 140988

(732) SAUDI ARABIAN OIL COMPANY.
Société à responsabilité limitée créée par décret royal conformément aux lois du Royaume d'Arabie Saoudite.
1 Eastern Avenue, Dhahran 31311
ARABIE SAOUDITE.

(740) Maître Maya SATOR

ARAMCO

(511) 1, 4.

Produits chimiques utilisés dans l'industrie, la science et la photographie, ainsi que l'agriculture, l'horticulture et la sylviculture; résines artificielles non traitées, plastiques à l'état brut; engrais; compositions extinctrices du feu; préparations pour la trempe et la soudure des métaux; substances chimiques pour conserver les aliments; matières tannantes; adhésifs utilisés dans l'industrie;

polyoléfines, polypropylène, polyéthylène; matières plastiques à l'état brut à usage industriel; matières plastiques à l'état brut sous forme de poudre, liquide ou pâte. Combustibles et lubrifiants dérivés du pétrole brut; produits du pétrole raffinés; pétrole et produits du pétrole à savoir huiles et graisses industrielles, huiles et graisses lubrifiantes, huiles pour moteurs, cires de pétrole et de minérales et composés de cire; combustibles d'hydrocarbures sous forme liquide et gazeuse, carburants d'automobiles, carburants diesel, essence, carburants d'avion, d'éthane, gaz butane et propane combustibles; éclairage pétrolier; lubrifiants synthétiques.

(111) 88755 (151) 11 Mars 2014

(210) 140990

(732) SARL ATLANTIC ENTREPOSTS ET MAGASINS GENERAUX.
Cité Benadjel, Section 09, Ilot 21,
Boudouaou, Boumerdes
ALGERIE.



(511) 39.
Aconage, affrètement, location de conteneurs d'entreposage, courtage de fret, courtage de transport, courtage maritime, déchargement, dépôt de marchandises, emmagasinage, entreposage, location d'entrepôts, livraison de marchandises, livraison de marchandises commandées par correspondance, services de logistique en matière de transport, stockage, services de transit, transport en bateau.

(111) 88756 (151) 11 Mars 2014

(210) 141010

(732) SIGNATURE SNACKS L.L.C.
P.O. Box 474006, Dubai
ÉMIRATS ARABES UNIS.

(740) Maître Abu-Ghazaleh Intellectual Property



(511) 30.

Café, thé, cacao et succédanés du café; riz; tapioca et sagou; farines et préparations faites de céréales; pain, pâtisserie et confiserie; glaces comestibles; sucre, miel, sirop de mélasse; levure, poudre pour faire lever; sel; moutarde; vinaigre, sauces (condiments); épices; glace à rafraîchir.

(111) 88757 (151) 11 Mars 2014

(210) 141009

(732) DINESH MULCHANDANI.
Villa 47, 28 c Street, Al Mankhool,
P.O. Box 7238, Dubai
ÉMIRATS ARABES UNIS.

(740) Maître Abu-Ghazaleh Intellectual Property



(511) 3.

Préparations pour blanchir et autres substances pour lessiver; préparations pour nettoyer, polir, dégraisser et abraser; savons; parfumerie, huiles essentielles, cosmétiques, lotions pour les cheveux; dentifrices.

(111) 88758 (151) 11 Mars 2014

(210) 141012

(732) HYATT INTERNATIONAL CORPORATION.
71 S. Wacker Drive, 14th Floor,
Chicago, IL 60606
ETATS-UNIS D'AMERIQUE.

(740) Maître Abu-Ghazaleh Intellectual Property

HYATT PLACE

(511) 43.

Hôtels ; hôtels touristiques ; motels ; logements temporaires ; services d'agences de voyages pour réservation de chambres d'hôtel ; services spécialisés rendus comme partie de programme pour invités d'hôtel fréquents ; restaurant ; bar et bar à cocktail ; services de bars pour encas, services de traiteur en vue de la livraison d'aliments et boissons, salles de banquet et de réception utilisées pour des occasions spéciales, mise à disposition d'installation pour conférences, expositions et infrastructures de réunions, location de chaises, tables, banquets, lignes de tables et verrerie pour conférences, expositions, réunions et événement sociaux.

(111) 88759 (151) 11 Mars 2014

(210) 141013

(732) SHENZHEN ONEPLUS TECHNOLOGY CORP., LTD.

Société organisée et existante sous les lois de la Chine

Room A201, Complex Building of Qianhai SZ-HK Corporation, Zone Administration Bureau, 1 Liyumen Street, 1 Qianwan Road, Qianhai SZ-HK Cooperation Zone, Shenzhen, Guangdong CHINE.

(740) Maître Maya SATOR

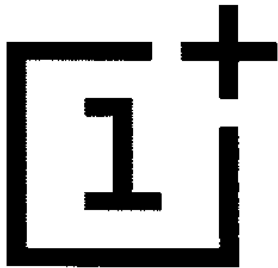

(511) 9.

Périphériques d'ordinateurs ; logiciels (programmes enregistrés) ; ordinateurs portables ; logiciels de jeux ; appareils pour la photographie ; appareils et instruments de pesage ; tableaux d'affichage électroniques ; appareils téléphoniques ; téléphones portables ; appareils de navigation par satellite ; boîtiers de haut-parleurs ; appareils de télévision ; lecteurs DVD ; baladeurs multimédias ; casques à écouteurs ; appareils et instruments géodésiques ; appareils photographiques ; appareils et instruments optiques ; fils téléphoniques ; matériels pour réseaux d'électricité (fils, câbles) ; circuits intégrés ; prises de courant et autres contacts (branchement électrique) ; raccordements électriques ; fils conducteurs de rayons lumineux (fibres optiques) ; dispositifs de protection personnelle contre les accidents ; installations électriques pour préserver du

vol ; lunettes de vue ; éléments galvaniques ; chargeurs de piles et batteries.

(300) CN, le 18 Novembre 2013, N° 13562655

(111) 88760 (151) 12 Mars 2014

(210) 141015

(732) DOW AGROSCIENCES LLC.

Une société à responsabilité limitée de l'Etat de Delaware

9330 Zionsville Road, Indianapolis, Indiana 46268

ETATS-UNIS D'AMERIQUE.

(740) Maître Dj. Boukrami

TARZEC

(511) 5.

Pesticides, préparations pour détruire les animaux nuisibles, fongicides et herbicides et insecticides.

(111) 88761 (151) 12 Mars 2014

(210) 141016

(732) BULOVA CORPORATION

Société organisée et existante sous les lois de l'Etat de New York, Etats-Unis d'Amerique.

One Bulova Avenue, Woodside, New York ETATS-UNIS D'AMERIQUE.

(740) Maître Dj. Boukrami

CARAVELLE
NEW YORK

(511) 14.

Montres.

(111) 88762 (151) 12 Mars 2014

(210) 141017

(732) HENCO INDUSTRIES

Naamloze Vennootschap

Toekomstlaan 27, B-2200 Herentals

BELGIQUE.

(740) Maître Dj. Boukrami

HENCO COMBI

(511) 17.

Tuyaux flexibles non métalliques à paroi simple ou parois multiples, avec ou sans propriétés isolantes ; raccords de tuyaux non métalliques.

(111) 88763 (151) 12 Mars 2014

(210) 141018

(732) SIGNUM INTERNATIONAL SARL
LUXEMBOURG, LUZERN BRANCH.
Une Succursale organisée et existante sous les lois de Suisse
Haldenstrasse 4, CH-6006 Luzern
SUISSE.

(740) Maître Dj. Boukrami

EF

(511) 39, 41.

Transport de passagers ; services d'agence de voyages ; services de guides touristiques et de voyage, organisations d'excursions et de visites touristiques, organisations de croisières, réservations de voyages, informations sur les voyages et les destinations de voyage ; organisations du transport de voyageurs. Fourniture d'éducation et de formation en matière linguistique, examen de niveau de capacité linguistique ; fourniture d'informations relatives à l'apprentissage d'une langue via un réseau mondial ; enseignement des langues assisté par ordinateur, services d'enseignement et de formation, fourniture de matériel éducatif en ligne ; services éducatifs concernant la fourniture d'expériences éducatives liées à des sujets culturels, historiques et sociaux, des lieux et des événements par le biais de voyage éducatifs et de programmes d'échange de professeurs et d'étudiants.

(111) 88764 (151) 13 Mars 2014

(210) 141048

(732) SARL MOSTAPHA ET MOURAD AUTO
N° 05, Route National N° 36,
El Achour, Alger
ALGERIE.

Barox

(511) 9.

Accumulateurs électriques pour véhicules, batteries d'allumage.

(111) 88765

(151) 13 Mars 2014

(210) 141052

(732) LABATEC-PHARMA SA.
31, Rue du Cardinal-Journet, P.O. Box 120,
CH-1217 Meyrin 2, Geneve
SUISSE.

(740) Maître Abu-Ghazaleh Intellectual Property



(511) 5, 35.

Produits pharmaceutiques et vétérinaires; produits hygiéniques pour la médecine; aliments et substances diététiques à usage médical ou vétérinaire, aliments pour bébés; compléments alimentaires pour êtres humains et animaux; emplâtres, matériel pour pansements; matières pour plomber les dents et pour empreintes dentaires; désinfectants; produits pour la destruction d'animaux nuisibles; fongicides, herbicides. Publicité; gestion des affaires commerciales; administration commerciale; travaux de bureau.

(111) 88766

(151) 17 Mars 2014

(210) 141090

(732) NISSAN JIDOSHA KABUSHIKI KAISHA
(faisant également commerce sous le nom de NISSAN MOTOR CO., LTD.)
N° 2, Takara-cho, Kanagawa-ku, Yokohama-shi,
Kanagawa-ken
JAPON.

(740) Maître Abu-Ghazaleh Intellectual Property

ALMERA

(511) 12.

Automobiles, wagons, camions, fourgonnettes (véhicule), véhicules utilitaires de sport, autobus, véhicules récréatifs, voitures de sport, voitures de courses, chariots élévateurs à fourche, tracteurs de remorque, et pièces structurales et accessoires connexes, alarmes antivol pour véhicules, rustines adhésives en caoutchouc pour la réparation des tubes ou des pneus, tous compris dans la classe 12.

(111) 88767 (151) 17 Mars 2014

(210) 141092

(732) FADERCO SPA
Zone Industrielle, Lot 22, les Eucalyptus, Alger
ALGERIE.

دومينو

DOMINO

(511) 16.
Papier hygiénique, mouchoir papier, serviette en papier, essuie-tout en papier.

(111) 88768 (151) 19 Mars 2014

(210) 141132

(732) TOKHEIM HOLDING BV.
Industrieweg 5, NL-5531 AD Bladel
PAYS-BAS.

(740) Maître Maya SATOR

Tokheim ProGauge

(511) 7, 9.
machines-outils; moteurs (à l'exception des moteurs pour véhicules terrestres); accouplements et organes de transmission (à l'exception de ceux pour véhicules terrestres); distributeurs automatiques, pompes (machines), distributeurs de carburant. Appareils et instruments scientifiques, optiques, de pesage, de mesure, de sondage, de mesure de densité, de de signalisation, de contrôle (inspection), de secours (sauvetage); mécanismes pour appareils à préparation; caisses enregistreuses, machines à calculer, équipement pour le traitement de l'information et les ordinateurs; logiciels (programmes enregistrés); périphériques d'ordinateurs; détecteurs; dispositifs de protection personnelle contre les accidents; cartes à mémoire ou à microprocesseur, scanners lasers, jauges, sondes, indicateurs de niveau, indicateurs de niveau de mesure à horloge mécanique, flotteurs de métrologie, lasers de mesure, instruments d'alarme.

(300) FR, le 13 Décembre 2013, N° 13/4054592

(111) 88769 (151) 20 Mars 2014

(210) 141133

(732) Monsieur LAGRAA Hmida
Yanarou, Douar Zouatine, Mansoura,
Mostaganem
ALGERIE.

HMIDA

(511) 30.
Café, thé, sucre.

(111) 88770 (151) 24 Mars 2014

(210) 141200

(732) APPLE INC.
1 Infinite Loop, Cupertino, California 95014
ETATS-UNIS D'AMERIQUE.

(740) Maître M.A. Badri

CARPLAY

(511) 9, 39.
Ordinateurs; périphériques d'ordinateur; matériel informatique; machines de jeux informatiques; ordinateurs portables; tablettes électroniques; assistants numériques personnels; organisateurs électroniques; bloc-notes électroniques; lecteurs de livres électroniques; unités de jeux électroniques portables conçus pour usage avec un écran ou un moniteur externe; dispositifs électroniques numériques portables et logiciels s'y rapportant; dispositifs électroniques numériques portables et mobiles permettant accès à l'internet et pour l'envoi, la réception et le stockage d'appels téléphoniques, de télécopies, de courriers électroniques, et autres données numériques; unités électroniques portables pour réception, stockage et/ou transmission sans fil de données et de messages, et dispositifs électroniques permettant à l'utilisateur de suivre ou de gérer des informations personnelles; appareils d'enregistrement et de reproduction du son; lecteurs MP3 et autres lecteurs audio de format numérique; enregistreurs audio numériques; enregistreurs et lecteurs vidéo numériques; enregistreurs et lecteurs de cassettes audio; enregistreurs et lecteurs de cassettes vidéo; enregistreurs et lecteurs de disques compacts; enregistreurs et lecteurs de disques numériques polyvalents; enregistreurs et lecteurs de bandes audio numériques; radios, émetteurs radio et récepteurs radio; mixeurs audio, vidéo et numériques; amplificateurs audio; récepteurs audio; décodeurs audio; appareils audio pour voiture; écouteurs oreillettes; casques à écouteurs; haut-parleurs; microphones; composants et accessoires audio; modems; appareils de communication de réseaux; équipements et instruments électroniques de communication; appareils d'enseignement audiovisuels; appareils et

instruments optiques; appareils et instruments de télécommunications; dispositifs pour systèmes de positionnement mondial (GPS); téléphones; dispositifs de communication sans fil pour la transmission de voix, de données ou d'images; câbles; appareils pour le stockage de données; supports d'enregistrement de données magnétiques; puces, disques et bandes contenant ou destinés à l'enregistrement des programmes et logiciels informatiques; télécopieurs; caméras; batteries; télévisions; récepteurs de télévision; moniteurs de télévision; les boîtiers décodeurs; logiciels informatiques; jeux informatiques et électroniques; logiciels informatiques pour systèmes de positionnement mondial (GPS); logiciels informatiques pour les voyages et le tourisme, la planification des voyages, la navigation, la planification des itinéraires de voyages, les informations géographiques, et celles relatives aux destinations, aux moyens de transport et la circulation routière, les itinéraires à pied et de route, la cartographie sur mesure des emplacements, les informations sur l'atlas des rues, l'affichage électronique des cartes et informations relatives aux destinations; logiciels informatiques pour la création, l'écriture, la distribution, le téléchargement, la transmission, la réception, la lecture, le montage, l'extraction, le codage, le décodage, l'affichage, le stockage et l'organisation de textes, données, illustrations graphiques, images, audio, vidéo et autres contenus multimédia, publications électroniques et jeux électroniques; logiciels informatiques pour utilisation dans l'enregistrement, l'organisation, la transmission, la manipulation, et la révision des textes, données, fichiers audio, fichiers vidéo et jeux électroniques en rapport avec les ordinateurs, les télévisions, les boîtiers décodeurs de télévision, les lecteurs audio, les lecteurs vidéo, les lecteurs de médias, les téléphones et les appareils électroniques numériques portables; logiciels informatiques permettant aux utilisateurs de programmer et de distribuer les textes, données, illustrations graphiques, images, audio, vidéo et autres contenus multimédias à travers les réseaux de communication mondiaux et autres réseaux informatiques, électroniques et de communication; logiciels informatiques pour identifier, localiser, grouper, distribuer et gérer les données et les liens entre les serveurs informatiques et les utilisateurs connectés aux réseaux de communication mondiaux et autres réseaux informatiques, électroniques et de communication; logiciels informatiques pour utilisation sur appareils électroniques numériques mobiles et portables et autres appareils électroniques du grand public; logiciels de publication électronique; logiciels de lecteurs de publications électroniques; logiciels informatiques pour la gestion des informations personnelles; contenus, informations et commentaires audio et audiovisuels préenregistrés téléchargeables; livres, magazines, périodiques, circulaires, quotidiens, journaux et autres publications électroniques téléchargeables; logiciels de gestion de bases de données; logiciels de reconnaissance des caractères; logiciels de reconnaissance des voix; logiciels de courrier et de messagerie électroniques; logiciels informatiques pour l'accès à, la navigation et la recherche dans des bases de données en ligne; affichage électronique; logiciels de synchronisation de données; logi-

ciels de développement des applications; manuels de l'utilisateur sous format lisible électroniquement, en machine ou sur ordinateur conçus pour être utilisés et vendus ensemble avec, tous les produits précités; connecteurs, coupleurs, fils, câbles, chargeurs, bordereaux, stations d'accueil électroniques, interfaces et adaptateurs électriques et électroniques pour utilisation avec tous les produits précités; équipements informatiques conçus pour être utilisés avec tous les produits précités; appareils électroniques avec fonctions multimédias conçus pour être utilisés avec tous les produits précités; appareils électroniques avec fonctions interactives conçus pour être utilisés avec tous les produits précités; accessoires, pièces, éléments constitutifs et appareils d'essai pour tous les produits précités; couvertures, sacs et étuis adaptés ou conçus pour contenir tous les produits précités; instruments de navigation; appareils pour vérifier le timbrage du courrier; caisses enregistreuses; mécanismes pour appareils à prépaiement; machines à dicter; marqueurs des lignes d'ourlet; machine à voter; étiquettes électroniques pour les produits; machines pour sélection des prix; appareils et instruments de pesage; mesures; tableaux d'affichage électroniques; appareils de mesure; appareils et instruments optiques; plaquettes [tranches de silicium]; circuits intégrés; écrans fluorescents; appareils de commande à distance; filaments conducteurs de lumière [fibres optiques]; installations électriques pour le contrôle à distance des opérations industrielles; parafoudres; électrolyseurs; extincteurs; appareils radiologiques à usage industriel; appareils et instruments de secours (sauvetage); sifflets avertisseurs; lunettes de soleil; dessins animés; mire-œuf; sifflets de chien; pièces magnétiques décoratives; barrières électrifiées; chaussettes chauffées électriquement Services de navigation GPS; services d'informations et de guide pour le voyage et le tourisme; planification d'itinéraires de voyage; information en matière de transport et de circulation routières; services de transports; fourniture d'un site web et d'une base de données consultable en ligne contenant des informations sur le voyage et le tourisme et des informations géographiques et celles relatives aux destinations, des cartes, des moyens de planification des itinéraires de voyages, des informations sur le transport et la circulation routière et des itinéraires à pied et de route; fourniture de cartes interactives; stockage électronique de données, de textes, d'images, de contenus audio et vidéo; services de stockage pour l'archivage de données électroniques; services d'information et de conseils en relation avec les services précités.

(111) 88771

(151) 25 Mars 2014

(210) 141232

(732) SARL LAAP IMPORT.

Importation Produits Pharmaceutiques & Parapharmaceutiques.
04 Bis, Rue Boushaba Abdelallah, Hai El Badr,
Oran
ALGERIE.



(511) 5.
Complément alimentaire.

(111) 88772 (151) 25 Mars 2014

(210) 141240

(732) SONY CORPORATION.
1-7-1 Konan, Minato-ku,
Tokyo 108-0075
JAPON.

(740) Maître M.A. Badri

BE MOVED

(511) 35, 41.
Services de publicité; services de montage post-production pour les annonces publicitaires; fourniture de services de conseils dans le domaine de la facilitation de la planification, l'achat et la vente de médias; planification et réalisation de supports publicitaires; services d'agence de publicité, à savoir promotion des produits et des services des tiers; la publicité pour la promotion des produits et des services; services de publicité, de marketing et de promotion; marketing; services de conception de marketing et agences de talents; gestion des artistes; recommandation d'artistes; administration commerciale de la licence des produits et des services des tiers; administration commerciale de la licence des ordinateurs et des programmes informatiques des tiers; administration commerciale des droits de la propriété intellectuelle; agences d'import-export; services de vente au détail ou services de vente en gros de machines et d'appareils électriques; services de vente au détail ou services de vente en gros d'instruments et d'enregistrements musicaux; services de vente au détail ou services de vente en gros de supports sonores ou vidéo enregistrés. Divertissement; organisation d'événements à cachet divertissant figurant des spectacles de danses, des shows, des pièces de théâtre et des prestations musicales; mise en scène ou présentation de spectacles de danses, des shows, des pièces de théâtre et des prestations musicales; fourniture d'informations dans les domaines de divertissement, des films et de la musique sur des réseaux informatiques et des réseaux mondiaux de communication; mise à disposition d'un site web sur un réseau informatique mondial offrant des informations sur les artistes musicaux, les tours des artistes musicaux, les enregistrements sonores, la culture populaire et les

événements et le divertissement basé sur la musique; mise à disposition d'un site web par l'intermédiaire des réseaux informatiques mondiaux; organisation et planification de concerts ou de prestations musicales; fourniture d'un streaming téléchargeable et un contenu de divertissement sans fil sous forme d'œuvres audiovisuelles, films cinématographiques, bandes annonces de films, programmation télévisuelle, musique et jeux par le moyen de réseaux mondiaux interactifs informatiques et de communication; production de films, de bandes et de disques audio master; services d'enregistrement, de modification ou de montage pour films, son et vidéo; production de programmes télévisés animés; production de films sur bandes vidéos dans le domaine de l'éducation, la culture, le divertissement ou les sports figurant des programmes d'animation [non conçus pour films ou programmes télévisés et non conçus pour la publicité]; production de master, CD-ROM enregistrés avec musique et vidéo; services de montage post-production dans le domaine de la musique, des vidéos et des films; montage de films, musique et images au cours du processus postproduction; production d'enregistrements sonores et musicaux vidéo; divertissement en ligne, à savoir la réalisation d'enregistrements sonores et audiovisuels dans le domaine de la musique et du divertissement basé sur la musique; mise à disposition d'installations pour la réalisation de productions vidéo, cinématographiques et photographiques; opération d'équipements audio et vidéo pour la production de programmes de radio et de télévision; services de studios de cinéma; services de studio de télévision; prestation de services de studios audio ou vidéo; la mise à disposition d'installations pour cinéma ou théâtre; la mise à disposition d'installations pour films, spectacles, pièces de théâtre, musique ou formation pédagogique; location de films; location de machines et d'appareils cinématographiques; location de dispositifs et d'appareils de fréquence audio et de dispositifs et d'appareils de fréquence vidéo; location de disques d'enregistrements sonores ou disques vidéo enregistrés sur vidéo, bandes magnétiques, disques magnétiques, disques optiques, disques magnéto optiques, CD-ROM et DVD-ROM; location de vidéocassettes.

(300) JP, le 30 Septembre 2013, N° 2013-075860

(111) 88773 (151) 25 Mars 2014

(210) 141242

(732) APPLE INC.
1 Infinite Loop, Cupertino,
California 95014
ETATS-UNIS D'AMERIQUE.

(740) Maître M.A. Badri

IPHOTO

(511) 9.

Logiciels informatiques utilisés dans le montage des images, le traitement des images, l'acquisition des images, la gestion des fichiers des images, la visualisation des images, le partage des images et la création de documents comportant des images.

(111) 88774 (151) 25 Mars 2014

(210) 141243

(732) APPLE INC.

1 Infinite Loop, Cupertino, California 95014
ETATS-UNIS D'AMERIQUE.

(740) Maître M.A. Badri

IWORK

(511) 9.

Logiciels informatiques de suite bureautique à savoir logiciels pour la création des feuilles de calcul, des tableaux, des graphiques et des diagrammes et pour l'organisation et l'analyse des logiciels informatiques des données pour le traitement de travail ; logiciels informatiques pour la création et l'affichage des présentations comprenant des textes et des graphiques ; logiciels informatiques utilisés pour la création, le téléchargement, la transmission, la réception, le montage, l'extraction, le codage, le décodage, la lecture, la synchronisation, le stockage et l'organisation d'audio, vidéo et images fixes.

(111) 88775 (151) 25 Mars 2014

(210) 141245

(732) KAO KABUSHIKI KAISHA

(also trading as Kao Corporation)
14-10, Nihonbashi Kayabacho 1-chome,
Chuo-ku, Tokyo
JAPON.

(740) Maître M.A. Badri

JERGENS

(511) 3.

Savons de toilette, savons à usage personnel, parfums, cosmétiques, préparations pour soin de la peau, poudres pour le visage, fonds de teint, fonds de teint liquides, mascaras, ombres à paupières, correcteurs, démaquillants, nettoyants pour le visage, hydratants, lotions pour le soin de la peau, crèmes pour le soin de la peau, gels pour le soin de la peau, lotions de massage pour le visage, masques de beauté, crèmes avec protection UV, rouges à lèvres.

(111) 88776

(151) 26 Mars 2014

(210) 141265

(732) UNIGLOCAL INTERTRADE FZCO.

P.O. Box 261460, Jabel Ali Free Zone, Dubai
LES EMIRATS-ARABES UNIS.

(740) Maître Abu-Ghazaleh Intellectual Property

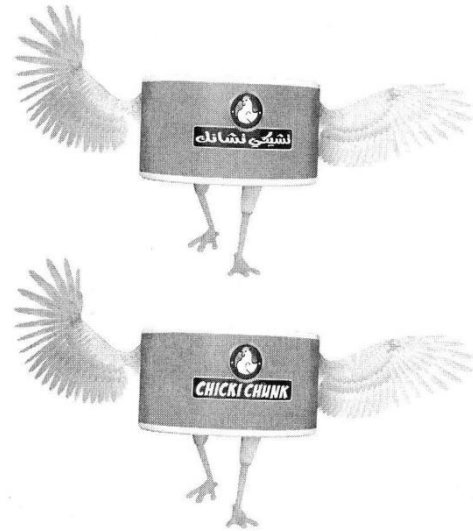

(511) 29.

Poulet en conserve.

(111) 88777

(151) 27 Mars 2014

(210) 141271

(732) Monsieur GHORABI Hassene

Tous Travaux de Torréfaction et Broyage.
Cité Zinoune, Commune de T'Kout, Batna
ALGERIE.

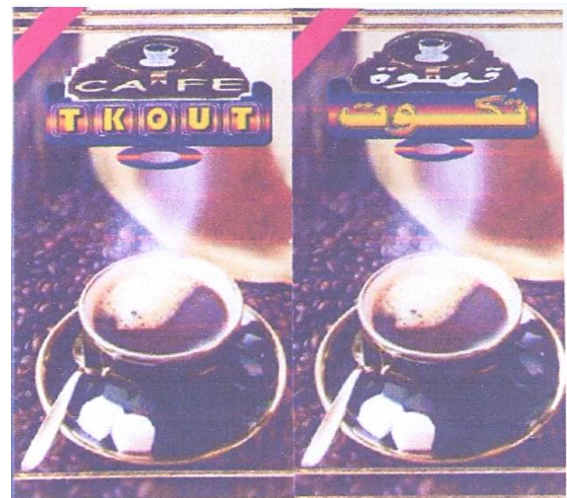

(511) 30.

Café.

(111) 88778 (151) 27 Mars 2014

(210) 141281

(732) THE GILLETTE COMPANY.
One Gillette Park, Boston,
Massachusetts 02127
ETATS-UNIS D'AMERIQUE.

(740) Maître Abu-Ghazaleh Intellectual Property

UNDEFEATED

(511) 3.

Anti-perspirants et déodorants à usage personnel, savons, à savoir gel douche.

(111) 88779 (151) 31 Mars 2014

(210) 141316

(732) RANI REFRESHMENTS FZCO.
Office N° 1306, LB 19 Jebel Ali, Dubai
EMIRATS-ARABES UNIS.

(740) Maître M.A. Badri



(511) 32.

Bières; eaux minérales et gazeuses et autres boissons sans alcool; boissons à base de fruits et jus de fruits; sirops et autres préparations pour faire des boissons, ainsi que tous les produits compris dans cette classe.

(111) 88780 (151) 31 Mars 2014

(210) 141317

(732) RANI REFRESHMENTS FZCO.
Office N° 1306, LB 19 Jebel Ali, Dubai
EMIRATS-ARABES UNIS.

(740) Maître M.A. Badri

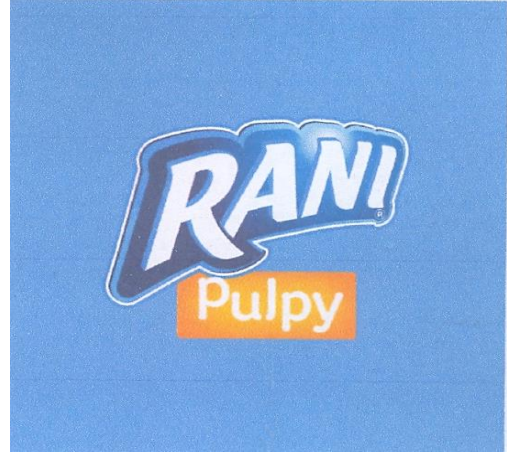

(511) 32.

Bières; eaux minérales et gazeuses et autres boissons sans alcool; boissons à base de fruits et jus de fruits; sirops et autres préparations pour faire des boissons, ainsi que tous les produits compris dans cette classe.

(111) 88781 (151) 02 Avril 2014

(210) 141346

(732) AGCO GMBH.
Johann-Georg-Fendt Strasse 4,
87616 Marktobendorf
ALLEMAGNE.

(740) Maître Dj. Boukrami

FENDT

(511) 7, 12.

Machines, instruments et outils pour l'agriculture, la récolte, l'horticulture, la sylviculture, le terrassement et la manutention de matériaux, la manutention du bois et le génie civil ; moteurs (à l'exception des moteurs pour véhicules terrestres) ; pièces et parties constitutives pour tous les produits précités. Véhicules pour l'agriculture, la récolte, l'horticulture, la sylviculture, le terrassement et la manutention de matériaux, la manutention du bois et le génie civil ; moteurs pour véhicules terrestres ; pièces et parties constitutives pour tous les produits précités.

(111) 88782 (151) 07 Avril 2014

(210) 141420

(732) ROTAM AGROCHEM INTERNATIONAL CO.
LTD.
26/F, E-Trade Plaza, 24 Lee Chung Street,
Chai Wan, Hong Kong
CHINE.

(740) Maître Abu-Ghazaleh Intellectual Property

LANK

(511) 5.

Préparations vétérinaires, pesticides, insecticides, herbicides, fongicides, parasitocides, préparation pour la destruction d'animaux nuisibles.

(111) 88783

(151) 07 Avril 2014

(210) 141425

(732) ASAHI KASEI PHARMA CORPORATION.
1-105 Kanda Jinbocho, Chiyoda-ku,
Tokyo 101-8101
JAPON.

(740) Maître Abu-Ghazaleh Intellectual Property

GA-L

(511) 5.

Produits pharmaceutiques et vétérinaires; produits hygiéniques pour la médecine; aliments et substances diététiques à usage médical ou vétérinaire, aliments pour bébés; compléments alimentaires pour êtres humains et animaux; emplâtres, matériel pour pansements; matières pour plomber les dents et pour empreintes dentaires; désinfectants; produits pour la destruction d'animaux nuisibles; fongicides, herbicides, préparations biologiques à usage médical, préparations chimiques à usage médical, réactifs chimiques à des fins médicales ou vétérinaires, produits de diagnostic in-vitro à usage médical, sérum contenant des réactifs comme étalons pour analyse à usage médical, réactifs de calibrage pour les réactifs de diagnostic à usage médical, sérums de contrôle pour le dosage, sérums à usage médical.

(111) 88784

(151) 07 Avril 2014

(210) 141426

(732) ASAHI KASEI PHARMA CORPORATION.
1-105 Kanda Jinbocho, Chiyoda-ku,
Tokyo 101-8101
JAPON.

(740) Maître Abu-Ghazaleh Intellectual Property

Lucica

(511) 5.

Produits pharmaceutiques et vétérinaires; produits hygiéniques pour la médecine; aliments et substances

diététiques à usage médical ou vétérinaire, aliments pour bébés; compléments alimentaires pour êtres humains et animaux; emplâtres, matériel pour pansements; matières pour plomber les dents et pour empreintes dentaires; désinfectants; produits pour la destruction d'animaux nuisibles; fongicides, herbicides, préparations biologiques à usage médical, préparations chimiques à usage médical, réactifs chimiques à des fins médicales ou vétérinaires, produits de diagnostic in-vitro à usage médical, sérum contenant des réactifs comme étalons pour analyse à usage médical, réactifs de calibrage pour les réactifs de diagnostic à usage médical, sérums de contrôle pour le dosage, sérums à usage médical.

(111) 88785

(151) 10 Avril 2014

(210) 141472

(732) APPLE INC.
1 Infinite Loop, Cupertino, California 95014
ETATS-UNIS D'AMERIQUE.

(740) Maître M.A. Badri

DESIGNED BY APPLE IN CALIFORNIA

(511) 9.

Ordinateurs; périphériques d'ordinateur; matériel informatique; machines de jeux informatiques; ordinateurs portables; ordinateurs tablettes; assistants numériques personnels; organisateurs électroniques; bloc-notes électroniques; lecteurs de livres électroniques; unités de jeux électroniques portables conçues pour être utilisées avec un écran d'affichage ou un moniteur externe; dispositifs électroniques numériques portables et logiciels qui lui sont associés; dispositifs électroniques numériques mobiles portables capables de fournir un accès à l'Internet et pour l'envoi, la réception et le stockage d'appels téléphoniques, télécopies, courrier électronique et autres données numériques; unités électroniques portables pour la réception, le stockage et/ou la transmission sans fil de données et de messages et dispositifs électroniques qui permettent à l'utilisateur de suivre ou de gérer des renseignements personnels; appareils pour l'enregistrement et la reproduction du son; lecteurs MP3 et autres lecteurs audio de format numérique; enregistreurs numériques audio; enregistreurs et lecteurs numériques vidéo; enregistreurs et lecteurs de cassettes audio; enregistreurs et lecteurs de cassettes vidéo; enregistreurs et lecteurs de disques compacts; enregistreurs et lecteurs de disques numériques polyvalents; enregistreurs et lecteurs de bandes numériques audio; radios et émetteurs et récepteurs radio; mixeurs audio, vidéo et numériques; amplificateurs audio; récepteurs audio; décodeurs audio; appareils audio pour voiture; écouteurs oreillette et écouteurs; haut-parleurs audio; microphones; composantes et accessoires audio; modems;

appareils pour communication des réseaux; équipements et instruments électroniques de communication; appareils d'enseignement audiovisuels; appareils et instruments optiques; appareils et instruments de télécommunications; dispositifs pour système de positionnement mondial (GPS); téléphones; dispositifs de communication sans fil pour la transmission de voix, de données ou d'images; câbles; appareils pour le stockage de données; supports de données magnétiques; pûces, disques et bandes portant ou destinés à l'enregistrement de programmes ou logiciels; télécopieurs; caméras; batteries; télévisions; récepteurs de télévision; écrans de télévision; boîtiers décodeurs; logiciels; jeux informatiques et électroniques; logiciels informatiques pour système de positionnement mondial (GPS); logiciels informatiques pour les voyages et le tourisme, la planification de voyages, la navigation, la planification d'itinéraires de voyages, les renseignements géographiques, les renseignements relatifs aux destinations, aux moyens de transport et la circulation routière, les instructions routières et de marche, la cartographie personnalisée des lieux, les renseignements relatifs aux atlas des rues, l'affichage électronique des cartes et renseignements relatifs aux destinations; logiciels informatiques pour la création, la production, la distribution, le téléchargement, la transmission, la réception, la lecture, le montage, l'extraction, le codage, le décodage, l'affichage, le stockage et l'organisation de textes, de données, illustrations graphiques, images, contenus audio, vidéo et autres contenus multimédias, publications électroniques et jeux électroniques; logiciels informatiques pour utilisation dans l'enregistrement, l'organisation, la transmission, la manipulation et la revue des textes, données, fichiers audio, fichiers vidéo et jeux électroniques en liaison avec des ordinateurs, télévisions, boîtiers décodeurs de télévision, lecteurs audio, lecteurs vidéo, lecteurs multimédia, téléphones et dispositifs électroniques numériques portables; logiciels informatiques permettant aux utilisateurs de programmer et de distribuer des textes, données, illustrations graphiques, images, contenus audio et vidéo et autres contenus multimédia à travers des réseaux de communication globale et d'autres réseaux informatiques, électroniques et de communication; logiciels informatiques pour identifier, localiser, regrouper, distribuer et gérer des données et des liens entre serveurs informatiques et utilisateurs d'ordinateur reliés à des réseaux de communication globale et autres réseaux informatiques, électroniques et de communication; logiciels informatiques à utiliser sur dispositifs électroniques numériques mobiles portables et autres électroniques grand public; logiciels pour publication électronique; logiciels pour lecteur de publications électroniques; logiciels informatiques pour la gestion des informations personnelles; contenus audio et audiovisuels, informations et commentaires téléchargeables et préenregistrés; livres, magazines, périodiques, bulletins, journaux, revues et autres publications électroniques téléchargeables; logiciels pour la gérance des bases de données; logiciels pour la reconnaissance des caractères; logiciels pour la reconnaissance de la voix; logiciels pour courrier électronique et messagerie; logiciels informatiques pour l'accès, la navigation et la

recherche des bases de données en ligne; affichages électroniques; logiciels pour synchronisation, de données; logiciels pour le développement d'applications; manuels d'utilisation sous forme lisible électroniquement, par machine ou ordinateur conçus pour être utilisés et vendus ensemble avec tous les produits précités; connecteurs, coupleurs, fils, câbles, chargeurs, docks, stations d'accueil, interfaces et adaptateurs électriques et électroniques pour utilisation avec tous les produits précités; équipements informatiques pour utilisation "avec tous les produits précités; appareils électroniques à fonctions multimédias conçus pour être utilisés avec tous les produits précités; appareils électroniques à fonctions interactives conçus pour être utilisés avec tous les produits précités; accessoires, pièces, appareillages et appareils d'examen et de mise à l'épreuve pour tous les produits précités; housses, sacs' et étuis conçus ou façonnés pour comprendre tous les produits précités; instruments de navigation; appareils pour le contrôle du courrier affranchi; caisses enregistreuses; mécanismes pour appareils à prépaiement; dictaphones; marqueurs d'ourlet; machines à voter; étiquettes électroniques pour marchandises; machines pour sélection de prix; appareils et instruments de pesage; mesures; tableaux d'affichage électroniques; appareils de mesurage; appareils et instruments optiques; plaquettes [tranches de silicone]; circuits intégrés; écrans fluorescents; appareils de commande à distance; filaments conducteurs de lumières [fibres optiques]; installations électriques pour la commande à distance des opérations industrielles; parafoudres; électrolyseurs; extincteurs; appareils radiologiques à usage industriel; appareils et instruments de secours; avertisseurs à sifflet d'alarme; lunettes de soleil; dessins animés; mire-œufs; sifflets pour appeler les chiens; aimants décoratifs; clôtures électrifiées; chaussettes réchauffées par voie électrique; Appareils et instruments scientifiques, nautiques, géodésiques, photographiques, cinématographiques, optiques, de pesage, de mesurage, de signalisation, de contrôle (inspection), de secours (sauvetage) et d'enseignement; Appareils et instruments pour la conduite, la distribution, la transformation, l'accumulation, le réglage ou la commande du courant électrique; Appareils pour enregistrement, transmission et/ou reproduction de sons, images ou autres données; Supports de données magnétiques; Disques acoustiques; Machines à calculer, équipements pour le traitement de l'information; Extincteurs; Appareils, dispositifs et instruments pour l'enregistrement et/ou la transmission et/ou la réception du son et/ou des images; Enregistrements audio et vidéo téléchargeables contenant de la musique, de la comédie, du drame, de l'action, de l'aventure, et/ou de l'animation; Terminaux informatiques, réseaux informatiques; Répondeurs, logiciels et matériel de récupération d'informations basés sur la téléphonie; Adaptateurs, cartes d'adaptateurs, connecteurs et gestionnaires; Moyen de stockage informatique vierge; Polices de caractères, types de caractères, lettres et symboles sous forme de données enregistrées; Mémoires vives, mémoires mortes; Appareils de mémoires à semi-conducteurs; Équipements et instruments électroniques de communication; Équipements de télécommunications, appareils et instruments;

Logiciels et matériel informatique dotés de fonctions multimédias et interactives; Microprocesseurs, cartes à mémoire, moniteurs, écrans, câbles, modems, imprimantes, vidéophones, unités de disque; Processeurs [unités centrales de traitement]; Cartes de circuits imprimés; Matériaux et appareils de stockage de données magnétiques, optiques et électroniques; Dispositifs de mémoire pour ordinateurs; Moyen de stockage informatique vierge; Systèmes de stockage de données à semi-conducteurs; Unités de disques durs; Unités miniatures de stockage pour lecteurs de disques durs; Disques en vinyle préenregistrés, bandes audio, bandes audiovisuelles, cassettes audiovisuelles, disques audiovisuels préenregistrés; Bandes audio et livrets vendus sous forme d'ensemble; Enregistrement du son, des images et des données; CD-ROM; Disques numériques polyvalents (DVD); Tapis de souris; Batteries; Batteries rechargeables; Chargeurs; Chargeurs de batteries; écouteurs stéréo; Écouteurs à placer dans les oreilles; Caisses stéréo; Haut-parleurs pour la maison; Haut-parleurs pour moniteurs; Haut-parleurs pour ordinateurs; Haut-parleurs pour appareils stéréo personnels; Récepteurs radio, amplificateurs, phonographes électriques, tourne-disques, appareils stéréo haute fidélité, magnétophones, appareils pour reproduction de bandes, haut-parleurs, haut-parleurs multivoies, microphones; Lecteurs audionumériques et vidéonumériques dotés de fonctions multimédias et interactives; Accessoires, pièces, garnitures, et appareils de test de tous les produits précités; Dispositifs numériques audio et vidéo; Systèmes de localisation mondiale (GPS); Appareils pour la navigation des véhicules (ordinateurs de bord); Caméscopes; Sacs et étuis adaptés ou conçus pour contenir des appareils photographiques et/ou des caméras vidéo; Téléphones; Téléphones sans fil; Téléphones portables; Pièces et accessoires de téléphones mobiles; Étuis de téléphones mobiles; Porte-téléphones cellulaires; étuis pour téléphones mobiles en cuir ou en imitations du cuir; Housses pour téléphones mobiles en tissus ou matières textiles; Dispositifs portatifs numériques et électroniques pour le traitement des données, le traitement des informations, le stockage et l'affichage des données, la transmission et la réception des données, la transmission des données entre ordinateurs, et logiciels connexes; Dispositifs portables numériques et électroniques pour le traitement des données, le traitement des informations, le stockage et l'affichage des données, la transmission et la réception des données, la transmission des données entre ordinateurs, et logiciels connexes; Lecteurs de musique numérique et/ou vidéo; Dispositifs électroniques numériques portables et mobiles pour envoi et réception d'appels téléphoniques, télécopies, courrier électronique, contenus vidéo, messagerie instantanée, musique, contenus audiovisuels et multimédias et autres données numériques; Dispositifs électroniques numériques portables et mobiles pour envoi et réception d'appels téléphoniques, télécopies, courrier électronique et autres supports numériques; Sacs et étuis pour lecteurs numériques audio et/ou vidéo, ordinateurs portables, assistants personnels numériques, organisateurs électroniques et bloc-notes électroniques; Supports, courroies, brassards, coréens et

pincettes pour dispositifs électroniques numériques portables et portatifs pour l'enregistrement, l'organisation, la transmission, la manipulation, et la révision de textes, données, fichiers, audio, images et fichiers vidéo; Programmes informatiques; Programmes informatiques préenregistrés pour gestion d'informations personnelles, logiciels de gestion de bases de données, logiciels de reconnaissance de caractères, logiciels de gestion de téléphonie, logiciels de radiomessagerie, logiciels de téléphonie mobile; Logiciels de synchronisation de bases de données, programmes informatiques pour l'accès, la navigation et la recherche de bases de données en ligne, logiciels destinés à être utilisés avec un service d'abonnement de la musique en ligne, logiciels permettant aux utilisateurs de lire et programmer du contenu audio, vidéo, textuel et multimédia lié à la musique et au divertissement, logiciels contenant des enregistrements sonores musicaux, du contenu audio, vidéo, textuel et multimédia lié au divertissement, logiciels et micro logiciels pour programmes d'exploitation, programmes de synchronisation de données, et programmes d'outils de développement d'applications pour ordinateurs personnels et portables; Logiciels pour la création, le téléchargement, la transmission, la réception, le montage, l'extraction, le codage, le décodage, l'affichage, le stockage et l'organisation de textes, illustrations graphiques, images, et publications électroniques; Publications électroniques téléchargeables sous la forme de livres, pièces, dépliants, brochures, lettres d'information, revues, magazines, et périodiques sur une large variété de thèmes d'intérêt général; Matériel informatique et logiciels permettant d'établir une communication téléphonique intégrée avec des réseaux informatiques mondiaux d'information; logiciels de réorientation de messages, courrier électronique sur l'internet et/ou autres données vers un ou plusieurs dispositifs portables à partir d'une base de données enregistrée sur ou associée à un ordinateur personnel ou un serveur; Logiciels de synchronisation de données entre un poste ou dispositif éloigné et un poste ou dispositif éloigné ou fixe; Appareils et instruments de bruitage (logiciels); Générateurs électroniques audio (logiciels); Logiciels utilitaires; Logiciels d'économiseurs d'écran; Logiciels de détection et d'élimination de virus informatiques et de prévention contre ces virus; Logiciels de cryptage de données; Logiciels d'analyse et de récupération de données; Logiciels de sauvegarde système, traitement de données, stockage de données, gestion de fichiers et gestion de bases de données; Logiciels de télécommunication et de communication via des réseaux de communication locaux ou mondiaux, y compris l'internet, les intranets, les extranets, la télévision, la communication mobile, les réseaux cellulaires et satellites; Logiciels de création et de livraison de cartes de vœux électroniques, de messages et de courriers électroniques; Logiciels de conception, création, publication et hébergement de sites web; Logiciels d'accès à des réseaux de communication, y compris à l'internet; Matériel d'instructions relatif aux produits précités; Supports de disques informatiques; Équipements informatiques conçus pour être utilisés avec tous les produits précités; Housses, sacs et étuis conçus ou préformés pour contenir tous les pro-

duits, précités, en cuir, imitations du cuir, toile, ou matières textiles.

(111) 88786 (151) 10 Avril 2014

(210) 141479

(732) SARL FARINE AMILCO.
Lot N° 69, Zone d'Activité de Draa Ben Khedda,
Tizi-Ouzou
ALGERIE.

ALINE

(511) 30.
Farines et préparations faites de céréales.

(111) 88787 (151) 13 Avril 2014

(210) 141504

(732) TÉLÉDIFFUSION D'ALGERIE TDA.
Établissement Public à Caractère Industriel et
Commercial.
BP 50, Route de Bainem, Bouzareah, Alger
ALGERIE.



(511) 38.
Location de temps d'accès à des réseaux informatiques mondiaux, services d'acheminement et de jonction pour télécommunications, diffusion de programmes de télévision, services de diffusion sans fil, fourniture d'accès utilisateur à des réseaux informatiques mondiaux, location d'appareils de télécommunication, diffusion de programmes de télévision, diffusion de programmes radiophoniques, raccordement par télécommunications à un réseau informatique mondial, transmission par satellite, diffusion de programmes de télévision par câbles, transmission de fichiers numériques, transmission de messages, transmission de messages et d'images assistée par ordinateur, location d'appareils pour la transmission de messages, transmission par satellite.

(111) 88788 (151) 13 Avril 2014

(210) 141505

(732) IPSEN PHARMA S.A.S.
65, Quai Georges Gorse,
92100 Boulogne-Billancourt
FRANCE.

(740) Maître Abu-Ghazaleh Intellectual Property

IQTARA

(511) 5.
Préparations pharmaceutiques.

(300) OHIM, le 03 Février 2014, N° 012558573

(111) 88789 (151) 13 Avril 2014

(210) 141506

(732) IPSEN PHARMA S.A.S.
65, Quai Georges Gorse,
92100 Boulogne-Billancourt
FRANCE.

(740) Maître Abu-Ghazaleh Intellectual Property

MYENEV

(511) 5.
Préparations pharmaceutiques.

(300) OHIM, le 03 Février 2014, N° 012559001

(111) 88790 (151) 13 Avril 2014

(210) 141507

(732) IPSEN PHARMA S.A.S.
65, Quai Georges Gorse,
92100 Boulogne-Billancourt
FRANCE.

(740) Maître Abu-Ghazaleh Intellectual Property

ITAZDA

(511) 5.
Préparations pharmaceutiques.

(300) OHIM, le 03 Février 2014, N° 012558797

(111) 88791 (151) 13 Avril 2014

(210) 141508

(732) IPSEN PHARMA S.A.S.
65, Quai Georges Gorse,
92100 Boulogne-Billancourt
FRANCE.

(740) Maître Abu-Ghazaleh Intellectual Property

ITERSTA

(511) 5.
Préparations pharmaceutiques.

(300) OHIM, le 03 Février 2014, N° 012558821

(111) 88792 (151) 13 Avril 2014

(210) 141510

(732) LAFARGE
61, Rue des Belles Feuilles, 75116 Paris
FRANCE.

(740) Maître Abu-Ghazaleh Intellectual Property

OneCem

(511) 19.
Ciment.

(111) 88793 (151) 13 Avril 2014

(210) 141512

(732) DISCOVERY COMMUNICATIONS, LLC.
One Discovery Place, Silver Spring,
Maryland 20910
ÉTATS-UNIS D'AMÉRIQUE.

(740) Maître Abu-Ghazaleh Intellectual Property

DLIFE

(511) 38, 41.
Services de communication, à savoir, transmission d'enregistrements sonores et audiovisuels diffusés en flux via l'Internet, réseaux câblés, réseaux sans fil, satellites ou réseaux multimédias interactifs, services de diffusion audio et vidéo sur l'Internet, transmission d'informations dans le domaine audiovisuel, services de télédiffusion, télévision par câble, télédiffusion par satellite, services multimédias mobiles sous forme de transmission électronique de contenu multimédia de divertissement, services de baladodiffusion, services de casting par le web, services de transmission de vidéo à

la demande, fourniture en ligne de salons de discussion et de tableaux d'affichage électroniques pour la transmission de messages entre utilisateurs dans le domaine de l'intérêt général. Services éducatifs et de divertissement, à savoir programmes multimédias en cours dans le domaine de l'intérêt général, distribués via différentes plateformes sur divers types de supports de transmission, distribué par différentes plates-formes à travers de multiples formes de supports de transmission, fourniture d'informations récréatives concernant des programmes télévisés en continu via un réseau informatique mondial, production de programmes télévisés, production de programmes multimédia.

(111) 88794 (151) 16 Avril 2014

(210) 141576

(732) AL MABANEE COMPANY S.A.K.
Une société Koweïtienne
P.O. Box 5132, Safat 13052, Kuwait
KOWEÏT.

(740) Maître Dj. Boukrami

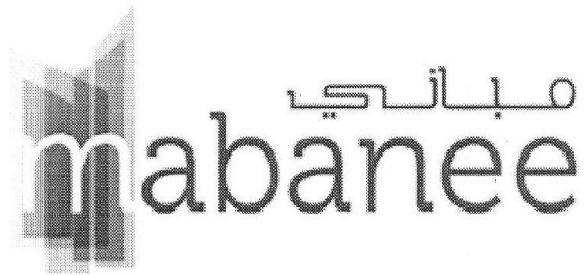

(511) 36, 37.
Assurances; affaires financières; affaires monétaires; affaires immobilières. Construction; réparation; services d'installation.

(111) 88795 (151) 16 Avril 2014

(210) 141577

(732) AL RAI REAL ESTATE COMPANY W.L.L.
Une société Koweïtienne
P.O. Box 5132, Safat 13052, Kuwait
KOWEÏT.

(740) Maître Dj. Boukrami



(511) 36, 37.

Assurances; affaires financières; affaires monétaires; affaires immobilières. Construction; réparation; services d'installation.

(111) 88796

(151) 16 Avril 2014

(210) 141578

(732) PEPSICO, INC.

700 Anderson Hill Road, Purchase,
New York 10577
ÉTATS-UNIS D'AMERIQUE.

(740) Maître Dj. Boukrami

LAY'S XTRA

(511) 29.

Pommes-chips, chips.

(111) 88797

(151) 07 Mai 2014

(210) 141850

(732) EURL IPROB LABORATOIRES.

21, Rue BN Coopérative El-Amel,
Bordj Bou-Arreidj 34000
ALGERIE.

Digéval

(511) 5.

Complément alimentaire diététique.

(111) 88798

(151) 07 Mai 2014

(210) 141858

(732) SARL PARFUMS EL WOUROUD.

Zone Industrielle, Kouinine 39014,
El-Oued
ALGERIE.

LES OASIS

(511) 3.

Parfums, eaux de toilette, déodorants, savons, pochettes rafraichissantes, produits de beauté.

(111) 88799

(151) 07 Mai 2014

(210) 141859

(732) SARL PARFUMS EL WOUROUD.

Zone Industrielle, Kouinine 39014,
El-Oued
ALGERIE.

AUX OASIS

(511) 3.

Parfums, eaux de toilette, déodorants, savons, pochettes rafraichissantes, produits de beauté.

(111) 88800

(151) 07 Mai 2014

(210) 141860

(732) SARL PARFUMS EL WOUROUD.

Zone Industrielle, Kouinine 39014,
El-Oued
ALGERIE.

L'OASIS

(511) 3.

Parfums, eaux de toilette, déodorants, savons, pochettes rafraichissantes, produits de beauté.

(111) 88801

(151) 07 Mai 2014

(210) 141861

(732) SARL PARFUMS EL WOUROUD.

Zone Industrielle, Kouinine 39014,
El-Oued
ALGERIE.

OASIS

(511) 3.

Parfums, eaux de toilette, déodorants, savons, pochettes rafraichissantes, produits de beauté.

(111) 88802

(151) 07 Mai 2014

(210) 141862

(732) SARL PARFUMS EL WOUROUD.

Zone Industrielle, Kouinine 39014,
El-Oued
ALGERIE.

L'OASIS DU SUD

(511) 3.

Parfums, eaux de toilette, déodorants, savons, pochettes rafraichissantes, produits de beauté.

(111) 88803 (151) 07 Mai 2014

(210) 141863

(732) SARL PARFUMS EL WOUROUD.
Zone Industrielle, Kouinine 39014,
El-Oued
ALGERIE.

LE PARFUM DES OASIS

(511) 3.

Parfums, eaux de toilette, déodorants, savons, pochettes rafraichissantes, produits de beauté.

(111) 88804 (151) 07 Mai 2014

(210) 141865

(732) Monsieur RAHMOUNI Nassim
Cité Zaouche, Tala Markha, Béjaia
ALGERIE.



(511) 30.

Vinaigre, eau de fleur d'oranger.

(111) 88805 (151) 13 Mai 2014

(210) 141952

(732) SARL TECHNILINE.
Cité les Mandarines, Lot 221, Pins Maritimes,
16211 Mohammadia, Alger
ALGERIE.



(511) 16.

Papier, carton et produits en ces matières, non compris dans d'autres classes; produits de l'imprimerie; articles pour reliures; photographies; papeterie; adhésifs (matières collantes) pour la papeterie ou le ménage; matériel pour les artistes; pinceaux; machines à écrire et articles de bureau (à l'exception des meubles); matériel d'instruction ou d'enseignement (à l'exception des appareils); matières plastiques pour l'emballage (non comprises dans d'autres classes); caractères d'imprimerie; clichés.

(111) 88806 (151) 18 Mai 2014

(210) 142000

(732) TAKE OFF DIFFUSION SA.
Rue du Marché 7,
2520 la Neuveville
SUISSE.

(740) Maître Dj. Boukrami

NORTH EAGLES

(511) 14.

Métaux précieux et leurs alliages et produits en ces matières ou en plaqué non compris dans d'autres classes; joaillerie, bijouterie, pierres précieuses; horlogerie et instruments chronométriques ; montres.

(111) 88807 (151) 21 Mai 2014

(210) 142038

(732) EURL EL MARAAI.
Fabrication Alimentaires et Commerce Général
35, Coopérative Enahda, Birkhadem, Alger
ALGERIE.



(511) 29.

Viande, poisson, volaille et gibier; extraits de viande; fruits et légumes conservés, congelés, séchés et cuits; gelées, confitures, compotes; œufs; lait et produits laitiers; huiles et graisses comestibles.

(111) 88808 (151) 25 Mai 2014

(210) 142110

(732) INTERNATIONAL FOOD & CONSUMABLE GOODS CO.
P.O. Box 33260, Jeddah 21412
ARABIE SAOUDITE.

(740) Maître M.A. Badri



(511) 29.

Extraits de viande; fruits et légumes conservés, séchés et cuits; confitures, lait et produits laitiers; huiles et graisses comestibles ; conserves ; pickles.

(111) 88809 (151) 25 Mai 2014

(210) 142112

(732) 1/ Monsieur LARKECHE Kaci
Cité 1216 Bt B 25, N° 9, Jolievue,
Kouba, Alger
ALGERIE.

2/ Madame BEKHOUCHE Imane
32, Rue Frères Belilli, Alger Centre
ALGERIE.



(511) 29, 30.

Fruits et légumes conservés, séchés et cuits; confitures, huiles et graisses comestibles. Café, thé, riz, farines et

préparations faites de céréales; pain, pâtisserie et confiserie, sucre, miel, sirop de mélasse; levure, poudre pour faire lever, sel; moutarde; vinaigre; sauces (condiments); épices.

(111) 88810 (151) 25 Mai 2014

(210) 142113

(732) CHANGZHOU ALMADEN CO., LTD.
N° 639, Qinglong East Road, Changzhou,
Jiangsu
CHINA.

(740) Maître N.E. Djelliout

Almaden

(511) 9, 19, 21.

Batteries solaires; fibres optiques (fils conducteurs de rayons lumineux); verre revêtu d'un dépôt conducteur; verre optique; articles de lunetterie; appareils et instruments optiques; appareils d'enseignement; lunettes anti éblouissantes; visières anti éblouissantes; plaques pour accumulateurs électriques. Verre d'abâtre; verre de construction; verre isolant (construction); vitres (verre de construction); verre armé; verre pour vitres à l'exception du verre pour vitres de véhicules; toitures non métalliques incorporant des cellules photovoltaïques; glaces (vitres) pour la construction; pavés lumineux; verre à couches. Verre trempé; glaces (matières premières); verre brut ou mi-ouvert (à l'exception du verre de construction); verre auquel sont incorporés de fins conducteurs électriques; verres opales; opalines; verre émaillé; verre incasable; mosaïques en verre non pour la construction; verre pour vitres de véhicules (produit semi-fini).

(111) 88811 (151) 03 Juin 2014

(210) 142247

(732) SARL ENERGICAL GAZ
Zone Industrielle Garet-Etaam,
Bounoura, Ghardaïa
ALGERIE.



(511) 9.

Aappareils et pour la conduite, la distribution, la transformation, l'accumulation, le réglage ou la commande du courant électrique.

(111) 88812 (151) 03 Juin 2014

(210) 142248

(732) SARL NEOMEDIC.
10, Zone Industrielle, le Palma,
Constantine
ALGERIE.

DECTAGEL

(511) 5.
Produit pharmaceutique (traitement anti-fongique).

(111) 88813 (151) 09 Juin 2014

(210) 142334

(732) SARL THERAMAF PRODUCTION.
Rue C, Zone Industrielle Zouine, Baba Ali,
N° 48, Birtouta, Alger
ALGERIE.

CARDISARTAN Plus

(511) 5.
Produit pharmaceutique anti-hypertenseur.

(111) 88814 (151) 24 Juin 2014

(210) 142575

(732) SARL NEOMEDIC.
10, Zone Industrielle le Palma,
Constantine
ALGERIE.

Neomagno

(511) 5.
Produits pharmaceutiques utilisés pour le traitement des déficits en magnésium.

(111) 88815 (151) 24 Juin 2014

(210) 142582

(732) SARL NEOMEDIC.
10, Zone Industrielle le Palma,
Constantine
ALGERIE.

Baclofène Neomedic

(511) 5.
Produit pharmaceutique utilisé en neurologie (anti-spastique).

(111) 88816 (151) 30 Juin 2014

(210) 142657

(732) SARL NEOMEDIC.
10, Zone Industrielle le Palma,
Constantine
ALGERIE.

Neofen

(511) 5.
Produit pharmaceutique utilisé pour le traitement des fièvres et des douleurs (un anti-inflammatoire).

(111) 88817 (151) 22 Juillet 2014

(210) 142858

(732) Monsieur MOULLA Farid
Ifigha, Azazga, Tizi-ouzou
ALGERIE.



(511) 16.
Papier hygiénique, serviette de table en papier, serviette de toilette en papier, essuie main en papier.

(111) 88818 (151) 12 Août 2014

(210) 143088

(732) SARL FUTUR D'IMPRIMERIE DE PANNEAUX ELECTRONIQUES.
Bâtiment Cevital, Îlot D N° 6, Garidi 2,
Kouba, Alger
ALGERIE.

Futur Média

(511) 6, 9, 19, 20, 35, 38, 40.

Colonnes d'affichage métalliques. Tableaux d'affichage électroniques. Colonnes d'affichage non métalliques. Tableaux d'affichage. Affichage. Services d'affichage électronique (télécommunications). Imprimerie.

(111) 88819 (151) 01 Octobre 2014

(210) 143576

(732) Monsieur BEN AMARA Abdelhamid Ben Saad
Cité El Karama, Bayada, El-Oued
ALGERIE.



(511) 3.

Préparations pour blanchir et autres substances pour lessiver; préparations pour nettoyer, polir, dégraisser et abraser; parfumerie, huiles essentielles, cosmétiques, lotions pour les cheveux.

(111) 88820 (151) 23 Février 2014

(210) 140746

(732) SARL MILITOU IMPORT EXPORT.
Cité Abderahmane Kahouadji, N° 11, Lot 11B,
Dar El-Beida, Alger
ALGERIE.

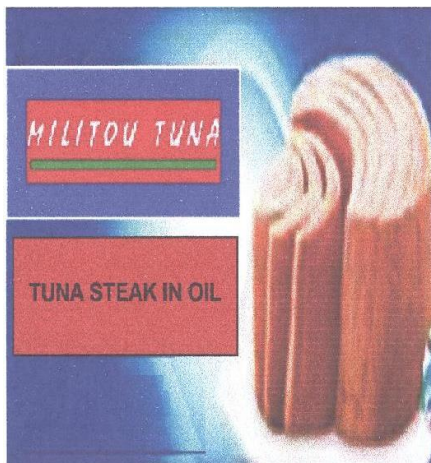

(511) 29.

Thon.

Brevets d'inventions

Avis aux Abonnes



Les abonnements au BOPI prennent effet le premier janvier de l'année en cours, quelle que soit la date à laquelle la souscription est faite

Administration



Adresse: INAPI 42, rue Larbi Ben M'Hidi (3ème étage) - BP 403 - Alger Gare

☎ : (021) 73 - 57 - 74

Fax: (021) 73 - 55 - 81 - (021) 73 - 96 - 44

Web : [http : // www. Inapi. org](http://www.inapi.org) - e-mail : [Brevets @ inapi. Org](mailto:Brevets@inapi.Org)

Formalités liées au dépôt d'une demande de brevet d'invention

Pour effectuer le dépôt, d'une demande de brevet d'invention, il convient de remettre ou d'envoyer à l'INAPI à l'appui de la demande en (05) cinq exemplaires dont les imprimés sont fournis ou transmis au déposant par les services compétents de l'INAPI.

- * Une description aussi claire que possible de l'invention, en langue nationale, traduite en langue française en (02 exemplaires), et comportant une ou plusieurs revendications décrivant les caractéristiques principales de l'invention pour lesquelles la protection est demandée ;
- * Un abrégé descriptif de l'invention dont le texte ne doit pas excéder 15 lignes;
- * Des dessins en (02 exemplaires), s'il y a lieu,
- * La quittance de paiement ou le chèque barré libellé au nom de l'INAPI, d'un montant de douze mille cinq cent 12 500,00 dinars.

Il est généralement recommandé de demander une recherche d'antériorité parmi les brevets protégés qui produisent leurs effets en Algérie et une recherche sur l'état de la technique afin de mieux juger de l'opportunité de breveter ou non. Les recherches d'antériorités et celles sur l'état de la technique sont subordonnées au paiement d'une taxe de deux mille quatre cent (2 400,00) dinars pour la première et deux mille cinq cent (2 500,00) dinars en Hors Taxe pour la seconde.

Un dépliant intitulé « **Comment protéger une invention en Algérie ?** » est distribué gratuitement par les services de l'INAPI compétents en la matière.

TAXES EN MATIERE DE BREVET

Codes	Taxes pour les demandes de brevets d'invention et certificat d'addition	Tarif Actuel
762-01	Taxe de dépôt et de première annuité.....	7.500
762-02	Taxe de dépôt de certificat d'addition.....	7.500
762-03	Taxe de revendication de priorité.....	2.000
762-04	Taxe de publication de brevet d'invention.....	5.000
Taxes d'annuités		
762-11	de la 2 ^{ème} à la 5 ^{ème} annuité.....	5.000
762-12	de la 6 ^{ème} à la 10 ^{ème}	8.000
762-13	de la 11 ^{ème} à la 15 ^{ème} annuité.....	12.000
762-14	de la 16 ^{ème} à la 20 ^{ème} annuité.....	18.000
Taxes supplémentaires		
762-21	Taxe de publication des brevets d'invention et des certificats d'addition par tranche de 5 pages en plus des 10 premières.....	12.000
762-22	Taxe de publication des dessins : - Petit format par feuille au-delà de 3..... - Grand format au-delà de 2.....	400 1.000
762-23	Taxe de rectification autorisée d'erreur matérielle : - Pour la première..... - Pour chacune des suivantes.....	750 1.400
762-24	Taxe de transformation en brevet d'invention d'un certificat d'addition non délivrée.....	1.500
762-25	Taxe d'inscription relative à une demande de brevet.....	1.200
762-26	Taxe d'inscription de cession ou concession d'un brevet.....	2.500
762-27	Surtaxe de retard pour le paiement des annuités dans le délais de grâce de 6 mois.....	Egale au montant de l'annuité impayée
762-28	Taxe de restauration.....	5.000
Taxes pour l'obtention de renseignements		
762-31	Taxe de délivrance d'une copie officiel par feuille.....	400
762-32	Taxe d'authentification d'un fascicule imprimé d'un brevet d'invention.....	400
762-33	Taxe de délivrance d'un état des annuités d'un brevet d'invention.....	500
762-34	Taxe de délivrance d'une copie certifiée d'inscription au registre spécial des brevets.....	600
762-35	Taxe de recherche d'antériorité par objet.....	2.400

Brevets d'inventions délivrés

**Codes « INID » normalisés recommandés et minimum
requis pour l'identification des données bibliographiques des brevets**

- (11) Numéro de publication**
- (21) Numéro de dépôt de la demande**
- (22) Date de dépôt de la demande**
- (30) Données relatives à la priorité**
- (73) Nom du ou des titulaires**
- (74) Nom du mandataire**
- (54) Titre de l'invention**

(11) 7801 (22) 23 Octobre 2009

(21) PCT/FR2009/052041

(30) FR, 08 05908 du 24.10.2008

(73) RDO ALPHA
41, Rue Pasteur, F-08320 Vireux Molhain
FRANCE.

(74) Maître M. Sator

(54) **PROCÉDÉ ET OUTIL DE FABRICATION D'UNE PIÈCE DE BOULONNERIE, DISPOSITIF DE VISSAGE ET DE DÉVISSAGE D'UNE TELLE PIÈCE DE BOULONNERIE**

(57) L'invention concerne un procédé de fabrication d'une pièce de boulonnerie, tel qu'une vis (10) ou un écrou, comportant une tête (12) comportant un pourtour (18) comprenant au moins un épaulement (20) s'étendant dans un plan radial. Le procédé comporte au moins les étapes de mise en forme suivantes: Cisailage d'un fil de matière (38) de manière à obtenir une pièce de longueur déterminée, calibrage de la pièce de manière à corriger la géométrie de la pièce, ébauchage de la pièce calibrée (34), de manière à obtenir la tête de la pièce de boulonnerie, et finition de la pièce ébauchée au moyen d'un troisième poinçon (36) de manière à former une tête comportant au moins un épaulement (20), les étapes de calibrage, d'ébauchage et de finition étant réalisées uniquement par frappe à froid.

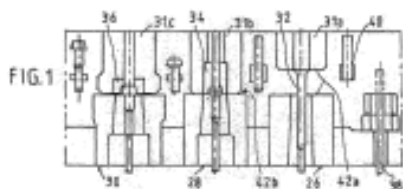

(11) 7802 (22) 03 Décembre 2009

(21) PCT/ES2009/070556

(30) ES, P200803694 du 24.12.2008

(73) GLOBAL SOLAR FUND PARTNERS SARL
Carre Bonn, 20, Rue de la Poste L2346
Luxemburgo
LUXEMBURG.

(74) Maître A. Boukrami

(54) **DISPOSITIF DE SUIVI SOLAIRE POUR DES PANNEAUX**

(57) La présente invention concerne un dispositif de poursuite solaire pour des panneaux, lequel comprend une structure modulaire dans laquelle chaque module est constitué d'une pluralité de paires de panneaux (1) coplanaires fixés aux extrémités d'axes individuels (2)

perpendiculaires à un axe oscillant (4) longitudinal maintenu sur des appuis adaptés fixés au sol. Les axes oscillants (4) des modules (8) tournent simultanément puisque chacun d'eux est équipé d'un premier bras radial (9) relié à une première bielle commune (10). A leur tour, les axes de liaison (2) de chaque paire de panneaux (1) d'un même module tournent simultanément et ils présentent des seconds bras radiaux (16) individuels parallèles dont les extrémités libres sont reliées de manière articulée à une seconde bielle commune (15). La rotation de l'un des axes oscillants (4) est réalisée par un premier actionneur linéaire (11) fixé au sol ainsi qu'à un boîtier de support (13) d'un levier radial (12) de celui-ci. Grâce à un second actionneur (20) qui relie le boîtier de support (13) à l'un des seconds bras radiaux (16), il est possible de compléter la poursuite solaire.

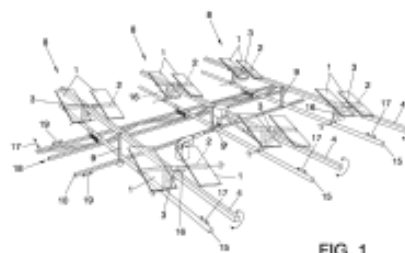

FIG. 1

(11) 7803 (22) 19 Septembre 2008

(21) PCT/EP2008/062511

(73) BRIZIO, ADRIANA
Via Ceresio, 18, CH-6977 Ruvigliana
SUISSE.

(74) Maître A. Boukrami

(54) **BOÎTE POUR LA PRÉPARATION IMPROVISÉE DE BOISSONS PAR EXTRACTION ET/OU INFUSION, COMPORTANT UN COUVERCLE DE SÉCURITÉ**

(57) L'invention porte sur une boîte (10 ; 10A ; 10B ; 10C) pour la préparation improvisée de boissons par extraction et/ou infusion, laquelle boîte comprend une première chambre (12) conçue pour recueillir la boisson finale, une deuxième chambre (14) contenant un liquide pouvant être bu et un dispositif de filtrage (16) contenant une substance apte à produire la boisson requise par extraction et/ou infusion. La boîte est conçue pour être disposée sur une source de chauffage après l'ouverture du couvercle de boîte (18 ; 18A ; 18B ; 18C) et actionnement du dispositif de filtrage (16) par l'utilisateur. Le couvercle (18 ; 18A, 18B ; 18C) comprend : une partie rebord externe (22 ; 22B) conçue pour rester fixée à la paroi latérale de boîte (20) lors de l'ouverture de la boîte ; une partie amovible interne (24 ; 24A ; 24B ; 24C) conçue pour être déchirée pour ouvrir la boîte ; et une ligne de rupture prédéterminée (34) séparant ladite partie amovible interne (24 ; 24A ; 24B ; 24C) de ladite partie rebord externe (22 ; 22B). La ligne

de rupture (34) est disposée dans une partie annulaire (28 ; 28A ; 28B ; 28C) faisant partie du couvercle (18 ; 18A, 18B ; 18C) et réalisée en matière plastique. La partie externe (32 ; 32B) de la partie annulaire (28 ; 28A ; 28B ; 28C) fait partie de la partie rebord externe (22 ; 22B), tandis que la partie interne de celle-ci (24 ; 24A ; 24B ; 24C) fait partie de la partie amovible interne (24 ; 24A ; 24B ; 24C).

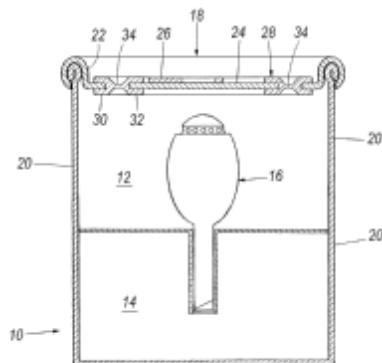

Fig. 1

(11) 7804 (22) 18 Avril 2011

(21) 110277

(73) Monsieur KHETIB Youcef
23, Rue les Jardins,
Dellys, Boumerdés
ALGÉRIE.

(54) **SONDE AUTOMATIQUE PORTEUSE
D'ENREGISTREURS DE FOND POUR
PUITS PÉTROLIERS**

(57) La sonde automatique porteuse d'enregistreurs de fond pour puits pétroliers est un appareil qui permet d'automatiser les opérations d'enregistrements appelés « logging », elle est constituée d'un système d'allègement, de freinage et de stabilisation qui lui permettent de descendre, d'enregistrer et de remonter en surface, le système d'allègement lui permet de remonter en surface en diminuant la masse volumique apparente de la sonde, une fois la période d'enregistrement terminée. Le système de freinage et de stabilisation a pour fonction de permettre le contrôle de la sonde lors ce que celle-ci se déplace.

(11) 7805 (22) 23 Septembre 2009

(21) PCT/US2009/057993

(30) US, 61/099,595 du 24.09.2008
US, 61/161,799 du 20.03.2009.

(73) NOVARTIS AG.
Lichtstrasse 35, CH-4056 Basel
SUISSE.

(74) Maître A. Boukrami

(54) **FORMULATION GALÉNIQUE RENFER-
MANT DE L'ALISKIRÈNE ET PROCÉDÉ
ASSOCIÉ DE PRÉPARATION PAR GRA-
NULATION PAR FUSION-EXTRUSION**

(57) La présente invention porte sur des formulations galéniques dans lesquelles l'ingrédient actif est l'aliskirène, de préférence un sel hémi-fumarate correspondant, seul ou en combinaison avec un autre ingrédient actif, préparé par granulation par fusion et présent dans une quantité supérieure à 20 % en poids sur la base du poids total de la forme posologique orale. L'invention porte également sur un procédé de préparation de ladite forme posologique orale solide.

(11) 7806 (22) 09 Juillet 2009

(21) PCT/IB2009/052986

(30) US, 61/079,837 du 11.07.2008

(73) PFIZER LIMITED.
Ramsgate Road, Sandwich, Kent CT13 9NJ
GRANDE BRETAGNE.

(74) Maître M. Sator

(54) **DÉRIVÉS DE TRIAZOLE UTILES POUR
LE TRAITEMENT DE MALADIES**

(57) L'invention porte sur des composés de formule (1)

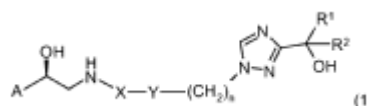

et sur des procédés permettant la préparation de ces composés, sur des intermédiaires utilisés pour la préparation de ces composés, sur des compositions contenant ces composés et sur leurs utilisations. Les composés selon la présente invention sont utiles dans de nombreuses maladies, troubles et états, en particulier des maladies, troubles et états inflammatoires, allergiques et respiratoires.

(11) 7807 (22) 07 Août 2009

(21) PCT/EP2009/060298

(30) EP, 08162105.4 du 08.08.2008
US, 61/087,334 du 08.08.2008
EP, PCT/EP2009/000904 du 10.02.2009

(73) BAYER SCHERING PHARMA AKTIEN-
GESELLSCHAFT
Müllerstrasse 178, 13353 Berlin
ALLEMAGNE.

(74) Maître M. Sator

(54) **SYSTEME D'ADMINISTRATION DE MEDICAMENT CONTENANT DU PROGESTATIF**

(57) La présente invention concerne des compositions d'administration de médicament sous la forme de films minces solubles dans l'eau (cachets), qui contiennent de petites particules qui comportent au moins un progestatif et au moins un agent protecteur. L'agent protecteur fournit un masquage efficace du goût du progestatif en raison d'une libération limitée du progestatif dans la bouche. Le progestatif est par conséquent non absorbée par voie buccale, mais plutôt par voie entérale (per orale).

(11) 7808 (22) 26 Août 2009

(21) PCT/EP2009/061024

(30) EP, 08163525.2 du 02.09.2008

(73) BOEHRINGER INGELHEIM INTERNATIONAL GMBH.
Binger Strasse 173,
52216 Ingelheim Am Rhein
ALLEMAGNE.

(74) Maître M. A. Badri

(54) **NOUVEAUX BENZAMIDES, LEUR PRÉPARATION ET LEUR UTILISATION COMME MÉDICAMENTS**

(57) L'invention concerne des amides d'acide benzoïque à substitution hétéroaryle représentés par la formule générale (I),

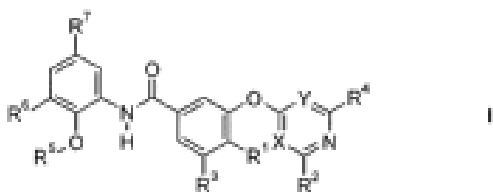

les résidus R1 à R7, ainsi que X et Y étant tels que définis dans la revendication 1, ainsi que leurs tautomères, stéréo-isomères, mélanges et sels. Les composés de l'invention sont indiqués pour le traitement des maladies des voies respiratoires, en particulier la BPCO et l'asthme.

(11) 7809 (22) 14 Septembre 2009

(21) PCT/US2009/056772

(30) US, 61/097,291 du 16.09.2008
US, 61/150,826 du 09.03.2009

(73) BOEHRINGER INGELHEIM INTERNATIONAL GMBH.
Binger Strasse 173,
52216 Ingelheim AM Rhein
ALLEMAGNE.

(74) Maître M. A. Badri

(54) **FORMES CRISTALLINS D'UN DÉRIVÉ 2-THIAZOLYL-4-QUINOLINYLOXY, UN INHIBITEUR PUISSANT DU VHC**

(57) La présente invention concerne de nouvelles formes cristallines du composé (1) suivant, et de son sel de sodium. L'invention concerne également des procédés de préparation de ceux-ci, des compositions pharmaceutiques de ceux-ci, et leur utilisation dans le traitement de l'infection par le virus de l'hépatite C (VHC).

(11) 7810 (22) 26 Août 2009

(21) PCT/EP2009/061025

(30) EP, 08163526.0 du 02.09.2008

(73) BOEHRINGER INGELHEIM INTERNATIONAL GMBH.
Binger Strasse 173,
52216 Ingelheim AM Rhein
ALLEMAGNE.

(74) Maître M. A. Badri

(54) **DÉRIVÉS 7-(PIPÉRAZIN-1-YLMÉTHYL)-1H-INDOL-2-ACIDE CARBOXYLIQUE (PHÉNYL) -AMIDES ET COMPOSÉS ANALOGUES UTILISÉS COMME INHIBITEURS DE LA P38 MAP-KINASE POUR LE TRAITEMENT DES MALADIES DES VOIES RESPIRATOIRES**

(57) L'invention porte sur les composés représentés par la formule générale (I),

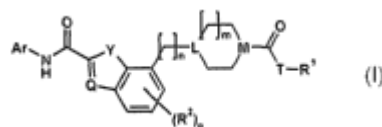

destinés à être utilisés pour le traitement des maladies des voies respiratoires, en particulier de l'asthme et de la BPCO.

(11) 7811 (22) 04 Septembre 2009

(21) PCT/EP2009/061455

(30) EP, 08163879.3 du 08.09.2008
EP, 09167675.9 du 12.08.2009

(73) BOEHRINGER INGELHEIM INTERNATIONAL GMBH.

Binger Strasse 173,
52216 Ingelheim AM Rhein
ALLEMAGNE.

(74) Maître M. A. Badri

(54) PYRAZOLOPYRIMIDINES ET LEUR UTILISATION POUR LE TRAITEMENT DE TROUBLES DU SNC

(57) La présente invention concerne de nouvelles pyrazolopyrimidinones substituées par un cycloalkyle ou un cycloalcényle de formule (I),

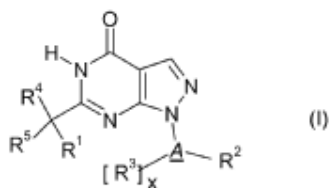

dans laquelle \underline{A} est choisi dans le groupe A^1 comprenant un groupe cycloalkyle en C_3 à C_8 ou un groupe cycloalcényle en C_4 à C_8 , les éléments du groupe cycloalkyle en C_3 à C_8 étant choisis dans le groupe comprenant un cyclopropyle, un cyclobutyle, un cyclopentyle, un cyclohexyle, un cycloheptanyle et un cyclooctanyle; et les éléments du groupe cycloalcényle en C_4 à C_8 étant choisis parmi un cyclobutényle, un cyclopentényle, un cyclohexényle, un cycloheptényle, un cyclooctényle, un cyclopentadiényle, un cyclohexadiényle, un cycloheptadiényle, un cyclooctadiényle, un cycloheptatriényle, un cyclooctatriényle, un cyclooctatétraényle. Les nouveaux composés seront utilisés dans la fabrication de médicaments, en particulier de médicaments pour améliorer la perception, la concentration, l'apprentissage et/ou la mémoire chez les patients qui en ont besoin. Chimiquement, les composés sont caractérisés comme des pyrazolopyrimidinones pourvues d'un groupement cycloalkyle directement lié en position 1 de la pyrazolopyrimidinone et d'un second substituant en position 6 qui est lié par le biais d'un pont méthylène éventuellement substitué. D'autres aspects de la présente invention se rapportent à un procédé de fabrication des composés et à leur utilisation dans la production de médicaments.

(11) 7812 (22) 20 Avril 2011

(21) 110281

(73) Monsieur CHALABI Abdelfettah
Ain Lakabira Fillaoucen, Tlemcen
ALGÉRIE.

(54) ECRAN AERIEN POUR JEUX LUMINEUX

(57) Vent écran de changement de la composition des jeux est le chemin optique d'un dispositif de

perturbation de l'antenne de la configuration est la formation de diverses forme d'optique et de mobile et une variété de couleurs différentes dans l'air, où le réel optique axée sur les jeux. Lorsque nous avons commercer l'exploitation de la clé de la rotation du moteur, provoquant la rotation de feux montés sur une fine plaque et d'une solide structure de changement forme que la forme dans laquelle nous voulons devenir invisible en raison de taux de rotation rapide et prêt à tracer les vibrations dans le transporteur aérien, puis lancer circuit, qui est une plaque installée par les différents circuits de générer des vibrations différents de la forme à l'autre de travailler et sont dans un état de rotation rapide vibrations envoyé à la lumière qui n'est pas de traces visibles sous la forme de l'air où il peut être vu sous n'importe quel angle que nous voulons, et même si elle était à l'intérieur des fontaines ou des plats ou d'autres forme de l'autre.

(11) 7813 (22) 21 Avril 2011

(21) 110282

(73) CHEN MING-TE
N° 2, Lane 334, San-Fon Road, Fon Chou City,
Taichung Hsien, Taiwan
CHINE.

(74) Maître Abu-Ghazaleh Intellectual Property

(54) PROCÉDÉ DE FABRICATION DE CHAUS-SURES

(57) La présente invention concerne un moyen de communiquer la tige de la chaussure à la semelle de chaussure à renforcer, prévu: La chaussure est une surface latérale de chaussures et de chaussures de surface. Pièce d'assemblage comprend une première partie qui entoure la surface du côté de chaussures. La seconde partie s'étend verticalement depuis la partie inférieure de l'extérieur de la première partie. Troisième région de la surface s'étend verticalement dans la partie inférieure de la première partie. Connexion externe à la pièce de liaison et de la chaussure surface latérale. La deuxième partie contient des trous dont axes sont perpendiculaires à la semelle. La substance qui forme la semelle comble une lacune entre la troisième partie, le fond de la chaussure et les trous.

(11) 7814 (22) 21 Avril 2011

(21) 110286

(73) Monsieur SENANI Rahal
Rue Ali Bahama,
Djemourah, Biskra
ALGÉRIE.

(54) BRIQUE AVEC UNE INTERFACE EN CÉRAMIQUES OU DES INTERFACE

(57) L'invention est de savoir comment faire des cocottes en brique l'avenir avec l'interface ou des interfaces utilisées dans le domaine de la construction, composé de briques et de céramique sont bien conçus, avec des dimensions différentes pour les dimensions du taux normal, qui se compose de sable et de poussière d'eau mélanger pour obtenir la pate puis donner la forme appropriée ensuite la peinture de matériau céramique et ou nous devons devenir une brique en céramique-look prêt à l'emploi et de la commercialisation, mais selon les techniques représentées dans l'outil de coupe et de développement que la forme de ciment qui est différent de l'outil régulière. La présente invention peut être une alternative à la construction de l'esprit à travers la brique pour la construction d'une brique en céramique, d'autre part au lieu d'utiliser la brique et céramique à chaque extrémité.

(11) 7815 (22) 25 Septembre 2009

(21) PCT/JP2009/004875

(30) JP, 2008-353215 du 30.09.2008

(73) 1/ JAPAN OIL, GAS AND METALS NATIONAL CORPORATION.
1310, Omiya-cho, Saiwai-ku, Kawasaki-shi, Kanagawa 2128554
JAPON.

2/ INPEX CORPORATION.
Akasaka, Bis Tower, 5-3-1, Akasaka, Minato-ku, Tokyo, 1076332
JAPON.

3/ COSMO OIL CO., LTD.
1-1-1, Shibaura, Minato-ku, Tokyo, 1058528
JAPON.

4/ JX NIPPON OIL & ENERGY CORPORATION.
6-3, Otemachi 2-chome, Chiyoda-ku, Tokyo 1008162
JAPON.

(74) Maître M. Sator

(54) **RÉACTEUR DE SYNTHÈSE D'HYDROCARBURES, SYSTÈME POUR RÉACTION DE SYNTHÈSE D'HYDROCARBURES, ET PROCÉDÉ DE SYNTHÈSE D'HYDROCARBURES**

(57) La présente invention concerne un réacteur de synthèse d'hydrocarbures dans lequel un composé hydrocarboné est synthétisé par la réaction chimique d'un gaz de synthèse comprenant de l'hydrogène et du monoxyde de carbone en tant que composants majeurs avec une suspension obtenue en dispersant des particules de catalyseur solide dans un liquide. Le réacteur de synthèse d'hydrocarbures comprend : un

réceptif réactionnel qui contient la suspension; un organe d'introduction du gaz de synthèse qui introduit le gaz de synthèse dans le réceptif réactionnel; et un organe de chauffage du gaz de synthèse qui a été installé dans l'organe d'introduction du gaz de synthèse et avec lequel le gaz de synthèse à introduire dans le réceptif réactionnel est chauffé à une température supérieure ou égale à la température de décomposition d'un composé carbonylé.

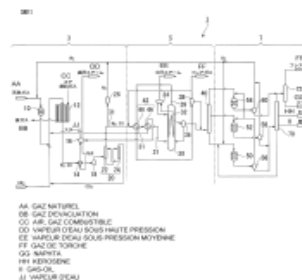

(11) 7816 (22) 28 Septembre 2009

(21) PCT/EP2009/062537

(30) US, 61/101,851 du 01.10.2008
US, 61/101,858 du 01.10.2008

(73) NOVARTIS AG.
Lichtstrasse 35, CH-4056 Basel
SUISSE.

(74) Maître A. Boukrami

(54) **ANTAGONISME SMOOTHENED POUR LE TRAITEMENT DES TROUBLES LIÉS À LA VOIE DE SIGNALISATION HEDGEHOG**

(57) La présente invention concerne des procédés qui permettent de moduler, par exemple, d'exercer un effet antagoniste sur l'activité de la voie de signalisation Hedgehog, et de traiter des troubles liés à la voie de signalisation Hedgehog tels que des cancers (par exemple, le médulloblastome). En particulier, l'invention concerne des procédés permettant d'inhiber des états de croissance aberrante résultant de phénotypes tels que la perte de fonction Ptc, le gain de fonction Hedgehog, le gain de fonction Smoothened ou le gain de fonction Gli par administration à un mammifère de combinaisons d'inhibiteurs Smoothened (par exemple, un composé de formule I, de formule II, ou de formule III, ou un quelconque des composés se trouvant dans la liste de référence incluse dans la description) et des inhibiteurs de la voie de signalisation de la biosynthèse du cholestérol (par exemple, des statines), des inhibiteurs Gli, et/ou des inhibiteurs de la Phosphatidylinositol 3-kinase (P13K).

(11) 7817 (22) 25 Septembre 2009

(21) PCT/EP2009/058388

- (30) US, 61/102,137 du 02.10.2008
US, 61/102,217 du 02.10.2008
US, 12/556,043 du 09.09.2009
- (73) ALSTOM TECHNOLOGY LTD.
Brown Boveri Strasse 7 CH-5400 Baden
SUISSE.
- (74) **Maître A. Boukrami**
- (54) **PROCÉDÉ ET SYSTÈME DE CAPTURE DE CO₂ À BASE D'AMMONIAC REFROIDI AVEC LAVAGE À L'EAU**
- (57) L'invention concerne un procédé et un système de réduction d'une quantité d'ammoniac dans un courant de gaz de combustion. Le système (100) comprend : une cuve de lavage (180) destinée à recevoir un courant de gaz de combustion contenant de l'ammoniac (170), la cuve de lavage (180) comprenant une première étape d'absorption (181a) et une seconde étape d'absorption (181b), la première étape d'absorption (181a) et la seconde étape d'absorption (181b) comprenant chacune un dispositif de transfert de masse (184) ; et un liquide (187) introduit dans la cuve de lavage (180), le liquide (187) étant destiné à absorber l'ammoniac du courant de gaz de combustion contenant de l'ammoniac (170), afin de former un liquide riche en ammoniac (192) et un courant de gaz de combustion contenant une quantité réduite d'ammoniac (190) qui quittent la cuve de lavage (180).

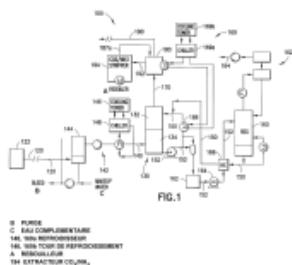

- (11) 7818 (22) 21 Septembre 2009
- (21) PCT/EP2009/062190
- (30) EP, 166058.1 du 08.10.2008
- (73) POLICHEM SA.
50. Val Fleuri, L-1526 Luxembourg
LUXEMBOURG.
- (74) **Maître A. Boukrami**
- (54) **EMULSIONS À LIBÉRATION MODIFIÉE DESTINÉES À UNE APPLICATION SUR LA PEAU OU LA MUQUEUSE VAGINALE**
- (57) La présente invention concerne des émulsions huile dans l'eau à libération modifiée qui délivrent des

médicaments à un tissu cible. Les émulsions selon la présente invention contiennent le principe actif lipophile complètement dissous dans la phase interne hydrophobe stabilisée par un surfactant polymère. La présence de ce polymère autour des gouttelettes hydrophobes évite la migration du principe actif dans la phase hydrophile externe et, en conséquence, sa recristallisation.

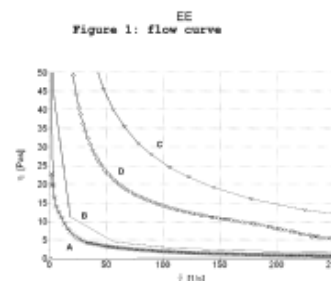

Curve A: Oil in water emulsion AA
Curve B: Jellified emulsion BB
Curve C: Monophase gel CC
Curve D: Monophase gel DD
AA Courbe A: Emulsion huile dans l'eau
BB Courbe B: Emulsion gélifiée
CC Courbe C: Gel monophase
DD Courbe D: Gel monophase
EE courbe d'écoulement

- (11) 7819 (22) 07 Mai 2009
- (21) PCT/US2009/043068
- (30) US, 61/052,816 du 13.05.2008
- (73) BOEHRINGER INGELHEIM INTERNATIONAL GMBH.
Binger Strasse 173,
52216 Ingelheim Am Rhein
ALLEMAGNE.
- (74) **Maître M. A. Badri**
- (54) **SYNTHÈSE DE DIOLS DIHYDROTHIÉNO [3,2-d] PYRIMIDINIQUES ET DE DIOLS PYRIMIDINIQUES ANALOGUES.**
- (57) La présente invention concerne un procédé amélioré de préparation de diols dihydrothiéno[3,2-d]pyrimidiniques et de diols pyrimidiniques analogues. Ce procédé est efficace, présente un rendement élevé et ne requiert pas de produits intermédiaires coûteux et potentiellement instables. Les diols sont utilisés comme produits intermédiaires dans la synthèse de composés pyrimidiniques inhibant la PDE4, et sont donc utiles dans le traitement de maladies et de plaintes respiratoires ou gastro-intestinales, de maladies et de troubles du système nerveux central ou périphérique, d'affections inflammatoires et de cancers.
- (11) 7820 (22) 02 Octobre 2009
- (21) PCT/FR2009/051884
- (30) FR, 0856788 du 07.10.2008

(73) TECHNIP FRANCE
6-8, Alée de l'Arche Faubourg de l'Arche ZAC
Danton F-92400 Courbevoie
FRANCE.

(74) Maître M. Sator

(54) **PROCEDE DE PRODUCTION DE COURANTS D'AZOTE LIQUIDE ET GAZEUX, D'UN COURANT GAZEUX RICHE EN HELIUM ET D'UN COURANT D'HYDROCARBURES DEAZOTE ET INSTALLATION ASSOCIEE**

(57) Ce procédé comprend le refroidissement d'un courant d'introduction (72) au sein d'un échangeur thermique amont (28). Il comprend l'introduction du courant d'introduction refroidi (76) dans une colonne de fractionnement (50) et le prélèvement au fond de la colonne (50) du courant d'hydrocarbures déazoté. Il comprend l'introduction d'un courant riche en azote (106) provenant de la tête de la colonne (50) dans un ballon séparateur (60) et la récupération du courant de tête gazeux issu du ballon séparateur (60) pour former le courant riche en hélium (20). Le courant liquide (110) issu du pied du premier ballon séparateur (60) est séparé en un courant d'azote liquide (18) et en un premier courant de reflux (114) introduit en reflux dans la tête de la colonne de fractionnement (50).

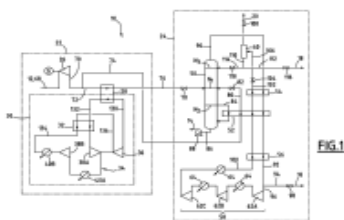

(11) 7821 (22) 03 Septembre 2009

(21) PCT/GB2009/051108

(30) US, 61/095,584 du 09.09.2008

(73) 1/ ASTRAZENCA AB.
S-151 85 Södertälje, Sweden
SUÈDE.

2/ POZEN INC.
1414 Raleigh Road, Suite 400 Chapel Hill,
North Carolina 27517
ÉTATS-UNIS D'AMÉRIQUE.

(74) Maître M. Sator

(54) **PROCÉDÉ D'ADMINISTRATION D'UNE COMPOSITION PHARMACEUTIQUE À UN PATIENT EN AYANT BESOIN**

(57) La présente invention porte sur l'utilisation de naproxène ou d'un sel pharmaceutiquement acceptable

de celui-ci et d'ésoméprazole ou d'un sel pharmaceutiquement acceptable de celui-ci dans la fabrication d'une composition pharmaceutique sous forme posologique unitaire, ledit ésoméprazole ou ledit sel pharmaceutiquement acceptable de celui-ci étant libéré de ladite forme posologique unitaire à un pH spécifié de 5. Une forme posologique unitaire est destinée à une administration sous forme de dose du matin et une seconde forme posologique unitaire est destinée à une administration environ 10 heures plus tard, sous forme de dose d'après-midi, afin d'obtenir un profil pharmacocinétique spécifié.

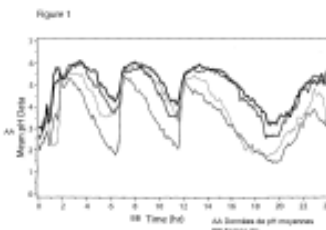

(11) 7822 (22) 22 Octobre 2009

(21) PCT/US2009/061573

(30) US, 61/110,703 du 03.11.2008

(73) ELI LILLY AND COMPANY.
LILLY Corporate Center Indianapolis,
Indiana 46285
ÉTATS-UNIS D'AMÉRIQUE.

(74) Maître M. Sator

(54) **ANTAGONISTES PHTALAZINE DISUBSTITUÉE DE LA VOIE DE SIGNALISATION HEDGEHOG**

(57) La présente invention porte sur de nouveaux antagonistes phtalazine 1,4-disubstituée de la voie de signalisation hedgehog utiles dans le traitement du cancer.

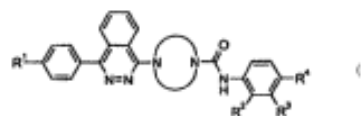

(11) 7823 (22) 12 Octobre 2009

(21) PCT/US2009/060305

(30) US, 61/104,885 du 13.10.2008

(73) SAINT-GOBAIN CERAMICS & PLASTICS,
INC.
One New Bond Street, P.O. Box 15138,
Worcester, MA 01615-0138
ÉTATS-UNIS D'AMÉRIQUE.

(74) Maître M. A. Badri

(54) **SYSTÈME ET PROCÉDÉ D'UTILISATION DES RAYONNEMENTS SOLAIRES POUR PRODUIRE DE L'ÉLECTRICITÉ**

(57) L'invention concerne un système pour capturer un rayonnement solaire à rendement thermique variable et fournir de la chaleur constante à une station de génération d'électricité. Le système utilise un composant de stockage thermique comprenant une ou plusieurs zones de stockage thermique afin de coordonner le rendement et la quantité de chaleur distribuée à la station de génération.



(11) 7824 (22) 15 Septembre 2009

(21) PCT/EP2004/006658

(30) EP, 08018429.4 du 22.10.2008
US, 61/114,217 du 13.11.2008

(73) LONZA AG.
Münchensteinerstrasse 38,
CH-4052 Basel
SUISSE.

(74) Maître Abu-Ghazaleh Intellectual Property

(54) **PROCÉDÉ D'ÉLIMINATION DU CYANURE D'HYDROGÈNE DE L'ÉTHANEDINITRILE**

(57) Cette invention concerne un procédé permettant d'éliminer le cyanure d'hydrogène de l'éthanedinitrile en amenant en contact l'éthanedinitrile renfermant le cyanure d'hydrogène avec un réactif organique jusqu'à formation d'une liaison covalente.

(11) 7825 (22) 21 Octobre 2009

(21) PCT/GB2009/004487

(30) IN, 1122/MUM/2003 du 23.10.2003

(73) CIPLA LIMITED.
289 Bellasis Road, Mumbai Central,
Mumbai 400 008 Maharashtra
INDE.

(74) Maître K. Brahimi

(54) **FORMULATIONS PHARMACEUTIQUES D'AEROSOL TRANSDERMIQUE COMPRENANT UN COPOLYMERE DE VP/VA ET UN VEHICULE NON AQUEUX**

(57) L'invention a trait à des formulations d'aérosol transdermique qui contiennent un agent pharmaceutiquement actif et à des procédés d'administration de celles-ci. Ces formulations comprennent l'agent pharmaceutiquement actif, un copolymère de VP/VA et un véhicule non aqueux. Les formulations comprennent de plus un agent antinucléant qui empêche la recristallisation de l'agent pharmaceutiquement actif, et un activateur de pénétration qui augmente le taux d'absorption du médicament par la peau. Une fois appliquées sur la peau, ces formulations sèchent de manière à former un film sur le site traité.

(11) 7826 (22) 28 Octobre 2009

(21) PCT/IB2009/054767

(30) IT, TO2008A000805 du 30.10.2008

(73) 1/ VALIDA S.R.L.
Via Martiri Della Libertà 22,
I-10023 Chiri
ITALIE.

2/ GILLI, GIORGIO
Via Saluzzo 1,
I-10125 Torino
ITALIE.

(74) Maître A. Boukrami

(54) **PROCÉDÉ POUR LA DÉTOXICATION DE PRODUITS ALIMENTAIRES ET DE MATIÈRES PREMIÈRES ALIMENTAIRES CONTAMINÉS PAR DES AFLATOXINES**

(57) L'invention porte sur un procédé pour la détoxification de produits alimentaires et/ou de matières premières alimentaires contaminés par des aflatoxines, tels que par exemple des céréales et des noix, en particulier des pistaches, comprenant l'étape consistant à atomiser ou nébuliser du peroxyde d'hydrogène à une concentration allant de préférence de 1 à 30 % sur les produits alimentaires et/ou les matières premières alimentaires devant être détoxiqués. Ce traitement entraîne l'élimination ou la réduction de la teneur en aflatoxines à la fois sur la surface du produit alimentaire traité et en profondeur dans celui-ci.

(11) 7827 (22) 23 Octobre 2009

(21) PCT/US2009/061948

(30) US, 261/197,169 du 24.10.2008
US, 12/605,241 du 23.10.2009

(73) BABCOCK & WILCOX POWER GENERATION GROUP, INC.
20 S. Van Buren Avenue Barberton, OH 44203
ÉTATS-UNIS D'AMÉRIQUE.

(74) Maître A. Boukrami

(54) **ECHANGEUR DE CHALEUR À RÉCEPTEUR SOLAIRE MONTÉ EN ATELIER**

(57) L'invention concerne un échangeur de chaleur à récepteur solaire monté en atelier, présentant un agencement de surfaces de transfert thermique et un séparateur vertical vapeur/eau en liaison structurelle et fluïdique avec celles-ci. Une structure de support verticale est fournie pour supporter le séparateur vertical et les surfaces de transfert thermique. La structure de support verticale est soutenue en bas tandis que le séparateur vertical vapeur/eau et les surfaces de transfert thermique sont soutenus en haut par la structure de support verticale. La structure de support verticale garantit un support structurel et une rigidité pour l'échangeur de chaleur et un moyen par lequel l'échangeur de chaleur peut être pris et levé pour être placé à un endroit souhaité. Un appareil de fabrication/transport/levage est fourni, qui facilite la fabrication, le montage, le transport et la construction de l'échangeur de chaleur depuis l'atelier jusqu'au lieu d'installation. L'appareil supporte deux arbres de tourillon fixés à la structure de support du récepteur. Des oreilles de levage seraient situées à l'extrémité supérieure de la structure de support.

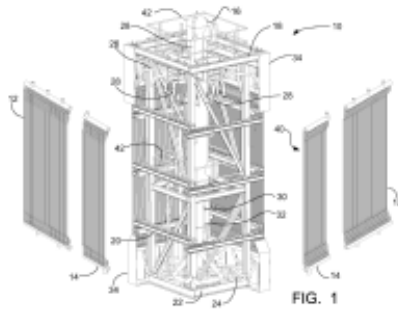

(11) 7828 (22) 13 Octobre 2009

(21) PCT/EP2009/063350

(30) IB, PCT/IB2008/002718 du 14.10.2008

(73) SICPA HOLDING SA.
Avenue de Florissant 41 CH-1008 Prilly
SUISSE.

(74) Maître A. Boukrami

(54) **PROCÉDÉ ET SYSTÈME POUR UNE IDENTIFICATION D'ÉLÉMENT**

(57) L'invention porte sur un procédé et sur le système correspondant pour identifier un élément sur

une chaîne de fabrication, qui reposent sur des histogrammes de couleur établis à partir d'une image numérique de l'élément, qui sont comparés, sur une base barre par barre, à des nombres minimum et maximum de pixels par barre permis pour une identification à un élément de référence.

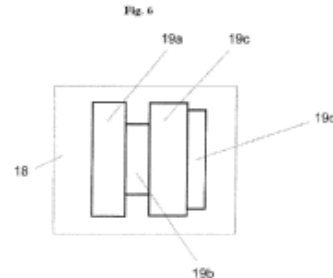

(11) 7829

(22) 02 Mai 2011

(21) 110308

(73) Messieurs DERRADJI Redouane,
DERRADJI Said
Cité Lafradh, Barika, Batna
ALGÉRIE.

(54) **INCUBATEUR ECLOSOIR**

(57) Invention a pour remédier a tous ces problèmes majeurs, on a changé l'isolation par des panneaux haute densité ce qui nous ramène a une réduction de consommation d'électricité, et augmenté le offres d'emploies, et offrir un produits local moins chère.

(11) 7830

(22) 05 Octobre 2009

(21) PCT/EP2009/007275

(30) IT, MI2008A 001770 du 07.10.2008

(73) ENI S.P.A.
Piazzale E. Mattei, 1
I-00144 Roma
ITALIE.

(74) Maître Abu-Ghazaleh Intellectual Property

(54) **SYSTÈME DE VANNE DE TÊTE DE PUIIS CONÇU POUR RÉGULER L'ÉCOULEMENT, AVEC DISPOSITION INTÉGRÉE DE MESURE DU DÉBIT POLYPHASIQUE**

(57) La présente invention concerne un système de vanne de tête de puits conçu pour réguler l'écoulement, par exemple, d'hydrocarbure, comprenant une vanne à commande hydraulique (10) pour ouvrir la tête de puits. Ladite vanne est formée d'un corps de vanne (11) doté d'un tuyau (14, 15) pour le passage d'un écoulement (F) de fluides, d'une ouverture d'admission (12) et d'une

ouverture de sortie (13). Entre l'ouverture d'admission (12) et l'ouverture de sortie (13) sont interposés : un orifice réglable (16) ; un actionneur (24) conçu pour commander l'ouverture et la fermeture de la vanne (10), ledit actionneur (24) agissant sur des moyens d'ouverture et de fermeture (20) de l'orifice réglable (16) ; et une jauge de position (17) conçue pour déterminer le degré d'ouverture de l'orifice réglable (16). Le système est caractérisé en ce que ladite jauge de position (17) est incorporée aux moyens d'ouverture et de fermeture (20) de l'orifice réglable (16). Grâce aux mesures précises réalisées par la jauge de position (17), il est possible de déterminer de manière précise et instantanée la valeur du débit gazeux/liquide monophasique et/ou diphasique, sur la base de données mesurées par une pluralité de capteurs de paramètres de fluide et/ou d'écoulement (22, 23), comprenant des capteurs de pression (22) et des capteurs de température (23) de préférence disposés intégralement au corps de vanne (11).

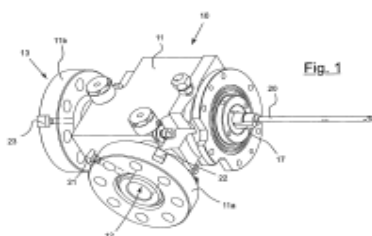

(11) 7831 (22) 27 Octobre 2009

(21) PCT/US2009/062163

(30) US, 61/108,568 du 27.10.2008
US, 61/178,517 du 15.05.2009
US, 61/242,432 du 15.09.2009

(73) GLAXOSMITHKLINE LLC.
One Franklin Plaza 200 North 16th Street
Philadelphia, PA 19102
ÉTATS-UNIS D'AMÉRIQUE.

(74) Maître A. Boukrami

(54) PYRAZOLYLAMINOPYRIDINES AU
TITRE D'INHIBITEURS DE FAK

(57) La présente invention concerne un composé de formule (I)

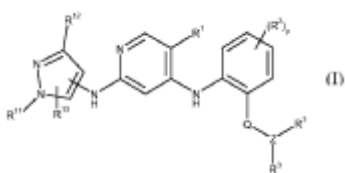

ou l'un de ses sels de qualité pharmaceutique, où R¹, R², R³, R¹¹, R¹², R¹³, Q, Z et p sont tels que décrits dans la

présente invention. Les composés selon la présente invention peuvent être employés dans le traitement de cancers.

(11) 7832 (22) 19 Octobre 2009

(21) PCT/US2009/063656

(30) US, 61/107,095 du 21.10.2008

(73) 1/ DEMANTIS LIMITED.
980 Great West Road Brentford Middlesex
TW8 9GS
GRANDE BRETAGNE.

2/ LIPOTEK PTY LTD.
Innovations Building 124 Eggleston Road
Action, Australian Capital Territory 0200
AUSTRALIE.

(74) Maître A. Boukrami

(54) COMPOSITION POUR CIBLER DES
CELLULES DENDRITIQUES

(57) La présente invention concerne une composition pour cibler des cellules dendritiques. En particulier, la présente invention concerne une composition comprenant : a) un ou plusieurs antigènes ; b) un domaine variable unique d'immunoglobuline anti-DC-SIGN; et c) un porteur qui porte a) et b). L'invention concerne en outre des formulations, des compositions et des dispositifs comprenant de telles molécules anti-DC-SIGN et leur utilisation en tant que médicament et dans le traitement du cancer, de manière appropriée un mélanome.

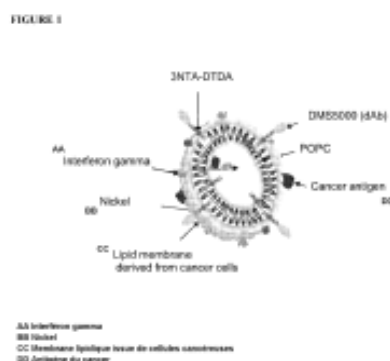

(11) 7833 (22) 24 Octobre 2009

(21) PCT/EP2008/064456

(73) ALISTELLA S.A.
Via Cantonale, 19 CH-6901 Lugano
SUISSE.

(74) Maître A. Boukrami

(54) DISPOSITIF PERMETTANT DE PRÉPARER DE MANIÈRE IMPROVISÉE UNE BOISSON CHAUDE À PARTIR D'UNE POUDRE SOLUBLE

(57) La présente invention concerne un dispositif (101, 201, 301, 401) permettant de préparer de manière improvisée une boisson chaude (40) n'importe où et n'importe quand, à partir d'une poudre soluble. Ledit dispositif comprend un récipient (10) qui est divisé en un espace creux supérieur (12) et un espace creux inférieur (14) par une cloison (28). L'espace creux inférieur (14) contient une quantité de liquide potable (32) et l'espace creux supérieur contient une quantité de poudre soluble (30) pouvant produire ladite boisson (40). Un élément creux allongé (16, 26) est prévu, lequel est ouvert au niveau de ses deux extrémités et raccorde les espaces creux inférieur (14) et supérieur (12), des moyens d'étanchéité sont prévus pour rendre étanche le raccordement entre les espaces creux inférieur (12) et supérieur (14) à travers l'élément allongé (16, 26). Les moyens d'étanchéité peuvent perdre leur efficacité du fait de l'intervention de l'utilisateur ou une fois qu'une pression prédéterminée à l'intérieur du liquide ou qu'une température prédéterminée ont été atteintes.

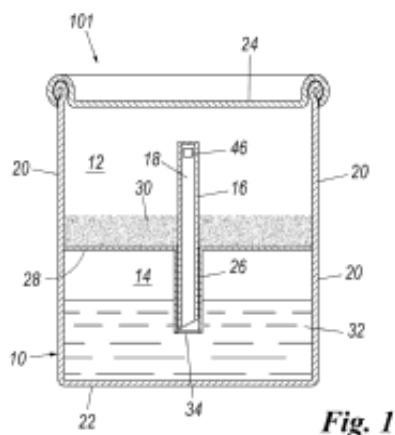

Fig. 1

(11) 7834 (22) 29 Octobre 2009

(21) PCT/US2009/062646

(30) US, 61/109,821 du 30.10.2008
US, 61/242,765 du 15.09.2009

(73) 1/ IRM LLC.
131 Front Street, P.O. Box HM 2899
Hamilton HM LX
BERMUDES.

2/ THE SCRIPPS RESEARCH INSTITUTE
10550 North Torrey Pines Road La Jolla,
California 92037
ÉTATS-UNIS D'AMÉRIQUE.

(74) Maître A. Boukrami

(54) COMPOSÉS QUI FAVORISENT LE DÉVELOPPEMENT DE CELLULES SOUCHES HÉMATOPOÏÉTIQUES

(57) La présente invention porte sur des composés et des compositions pour développer le nombre de lymphocytes CD34+ pour une transplantation. L'invention porte en outre sur une population cellulaire comprenant des cellules souches hématopoïétiques développées (HSC) et sur son utilisation dans une transplantation autologue ou allogène pour le traitement de patients avec des maladies d'immunodéficience et des maladies auto-immunes héréditaires et divers troubles hématopoïétiques pour reconstituer les lignées de cellules hématopoïétiques et la défense du système immunitaire.

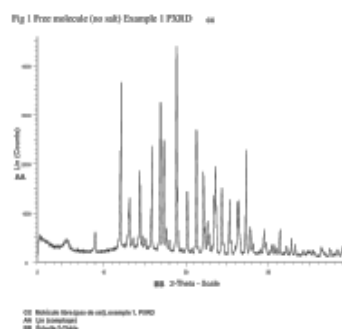

(11) 7835 (22) 10 Novembre 2009

(21) PCT/US2009/063816

(30) US, 61/113,296 du 1.11.2008

(73) WYETH LLC.
Five Giralda Farms Madison,
New Jersey 07940
ÉTATS-UNIS D'AMÉRIQUE.

(74) Maître A. Boukrami

(54) 1-(ARYLSULFONYL)-4-(PIPÉRAZIN-1-YL) - 1H-BENZIMIDAZOLES EN TANT QUE LIGANDS DE Δ-HYDROXYTRIPTAMINE-6

(57) L'invention porte sur des composés 1-(arylsulfonyl)-4-(pipérazin-1-yl)-1H-benzimidazoles de la Formule I :

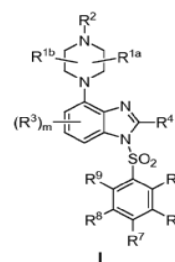

ou sur un tautomère, stéréoisomère ou sel pharmaceutiquement acceptable de ceux-ci, les

variables constitutives étant telles que définies ici, sur des compositions comprenant les composés et sur des procédés de fabrication et d'utilisation des composés.

(11) 7836 (22) 03 Novembre 2009

(21) PCT/US2009/063020

(30) US, 61/113,273 du 11.11.2008.

(73) ELI LILLY AND COMPANY.
LILLY Corporate Center Indianapolis,
Indiana 46285
ÉTATS-UNIS D'AMÉRIQUE.

(74) Maître M. Sator

(54) INHIBITEURS DE KINASE AKT ET P70 S6

(57) La présente invention concerne des inhibiteurs de kinase AKT et p70 S6 de formule : Formule I.

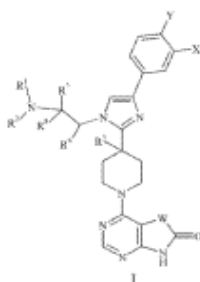

La présente invention concerne en outre des compositions pharmaceutiques comprenant des composés de formule I, des utilisations de composés de formule I et des procédés d'utilisation de composés de formule I.

(11) 7837 (22) 26 Juillet 2011

(21) 110318

(73) Monsieur KHATTAB Ali
Rue C11 M'sallah, Biskra
ALGÉRIE.

(54) LES CENTRALES ÉLECTROMÉCANIQUES

(57) El et E2 figé 1 et 2 sons des motos réducteurs de vitesse chaque un et doté d'un alternateur à petit vitesse E3 fig 1 et 2 chaque un group des c'est élément en appelle group électromécanique générateur abc fig 1 et 2, les centrales électromécaniques et composé de cet group fonctionne l'une après l'autre par la suite au démarrage, l'arrivé de l'énergie électrique de n'un porte quelle source électrique alimenté la centrale A fig 1 qui va fonctionné les groupes électromécaniques générateurs, l'énergie électrique produise par la centrale électrique A fig. 1, une grande partie orienté à la consommation zone 1 fig 1, ainsi qu'une petite partie

d'électricité de cette zone va alimenter la dixième central B fig. 1 celle-ci va fonctionné et produise l'énergie électrique, une grande partie qui va orienté à la zone de consommation 2 fig 1 que une petite partie d'énergie électrique de cette zone orienté à la troisième centrale C fig. 1 et un des suite grasse à cette technique en arrive au multi centrales électromécanique fonctionne gratuitement appart la première centrale A fig 1, en aliment la première centrale électromécanique A fig 1 avec l'énergie renouvelable grasse au élément présenté au fig 2, à la sortie de l'air sous pression qui estoqué dans le réservoir H 4 fig 2 qui tourné avec une grande vitesse une hélice H3 fig 2 attaché au réducteur H2 fig 2 qui va réduire la vitesse de rotation tourné l'alternateur à petit vitesse H1 fig2 avec une grande force ; l'énergie électrique produise par cette alternateur va alimenté les groupes électromécaniques générateurs A B C fig 2 B et C va produise l'énergie électrique orienté au centrale électromécanique A fig 1 et la machine A fig 2 produise l'énergie électrique qui va alimenté le compresseur électrique H6 qui va gardé le réservoir H5 sous pression d'air comme ça en va trouvé l'énergie renouvelable par les centrales électromécaniques avec de l'air sous pression.

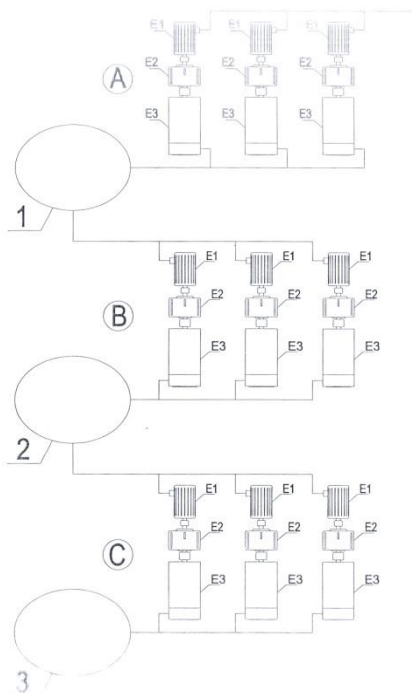

(11) 7838 (22) 13 Novembre 2009

(21) PCT/FR2009/052179

(30) FR, 0806371 du 14.11.2008

(73) SANOFI-AVENTIS
174, Avenue de France,
FR-75013 Paris
FRANCE.

(74) Maître Abu-Ghazaleh Intellectual Property

(54) **DÉRIVÉS DE CARBAMATES D'ALKYL-HÉTÉROCYCLES, LEUR PRÉPARATION ET LEUR APPLICATION THÉRAPEUTIQUE**

(57) Composé répondant à la formule (I)

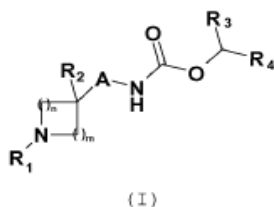

dans laquelle R₂ représente un atome d'hydrogène, de fluor ou un groupe hydroxyle, cyano, trifluorométhyle, C₁₋₆-alkyle, C₁₋₆-alcoxy, NR₈R₉; n représente un nombre entier égal à 1, 2 ou 3 et m représente un nombre entier égal à 1 ou 2; A représente une liaison covalente ou un groupe C₁₋₈-alkylène; R₁ représente un groupe phényle, pyridinyle, pyridazinyle, pyrimidinyle, pyrazinyle, triazinyle, naphthalèneyle, quinolinyle, isoquinolinyle, phtalazinyle, quinazolinyle, quinoxalinyle, cinnolinyle, naphthyridinyle, ce groupe étant éventuellement substitué; R₃ représente un atome d'hydrogène, de fluor, un groupe C₁₋₆-alkyle ou un groupe trifluorométhyle; R₄ représente un groupe choisi parmi un furanyle, pyrrolyle, thiènyle, isothiazolyle, oxazolyle, isoxazolyle, pyrazolyle, oxadiazolyle, thiadiazolyle, imidazole, triazolyle, tétrazolyle, oxazolone, oxazolidinone, isoxazolone, isoxazolidinone, isothiazolone, isothiazolidinone, imidazolone, imidazolidinone, pyrazolone, pyrazolidinone, oxadiazolone, thiadiazolone, triazolone, ce groupe étant éventuellement substitué; à l'état de base ou de sel d'addition à un acide. Application en thérapeutique.

(11) 7839 (22) 10 Juillet 2009

(21) PCT/FR2009/000858

(30) FR, 0806348 du 14.11.2008

(73) LAFARGE
61, Rue des Belles Feuilles F-75116 Paris
FRANCE.

(74) Maître Abu-Ghazaleh Intellectual Property

(54) **UTILISATION D'AU MOINS UN ETHER DE CELLULOSE POUR REDUIRE LE RETRAIT ET/OU LA FISSURATION PLASTIQUE DANS LE BETON**

(57) La présente invention a pour objet l'utilisation pour réduire le retrait plastique et/ou réduire la fissuration plastique dans le béton d'au moins un éther de cellulose présentant soit un degré de substitution en radicaux méthoxy (DSM), soit un degré de substitution (DS) compris de 1,17 à 2,33.

(11) 7840 (22) 25 Mars 2009

(21) PCT/US2009/038272

(30) US, 12/256,150 du 22.10.2008

(73) TDW DELAWARE, INC.
1100 Market Street Suite 780,
Wilmington, DE 19801
ÉTATS-UNIS D'AMÉRIQUE.

(74) Maître Abu-Ghazaleh Intellectual Property

(54) **BOUCHON DOUBLE DE BLOCAGE ET DE PURGE AMÉLIORÉ**

(57) La présente invention concerne un bouchon de conduite comportant au moins deux têtes d'obturation connectés en pivotement qui fonctionnent en combinaison pour le double blocage et purge d'une conduite. Au moins une des têtes d'obturation comprend un élément d'étanchéité dilatable qui est en communication avec une source de gonflage. L'élément d'étanchéité peut être un élément d'étanchéité gonflable ou un élément d'étanchéité de garniture à compression. Un passage dont des sections peuvent traverser la connexion pivotante pour pénétrer dans les têtes d'obturation transporte l'agent de gonflage depuis la source jusqu'à l'élément d'étanchéité. Un passage d'orifice de purge est également prévu qui traverse la tête d'obturation. La tête d'obturation avant peut comporter un élément de nettoyage pour balayer des débris à l'avant du bouchon. Les têtes d'obturation peuvent également comporter une plaque de protection qui engage en coulissement la surface intérieure de la conduite pour l'orientation correcte des têtes d'obturation à l'intérieur de la conduite.

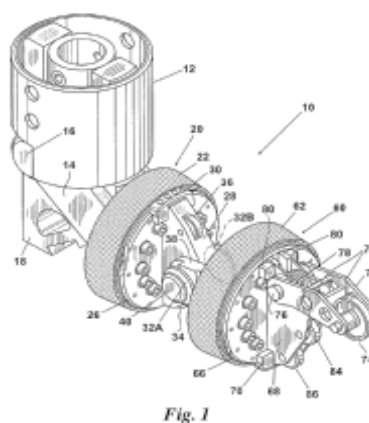

(11) 7841 (22) 21 Octobre 2009

(21) PCT/US2009/061545

(30) US, 61/197,081 du 22.10.2008
US, 61/197,082 du 22.10.2008
US, 61/197,083 du 22.10.2008
US, 61/197,091 du 22.10.2008

- (73) ACUCELA, INC.
21720 23rd Drive SE Suite 120 98021 Bothell,
Washington 98021
ÉTATS-UNIS D'AMÉRIQUE.
- (74) Maître Abu-Ghazaleh Intellectual Property
- (54) COMPOSÉS DE TRAITEMENT DE MALADIES ET TROUBLES OPHTHALMIQUES

(57) L'invention porte sur des composés, sur leurs compositions pharmaceutiques et sur des procédés de traitement de maladies et troubles ophtalmiques, telles que la dégénérescence maculaire liée à l'âge et la maladie de Stargardt, à l'aide desdits composés et desdites compositions.

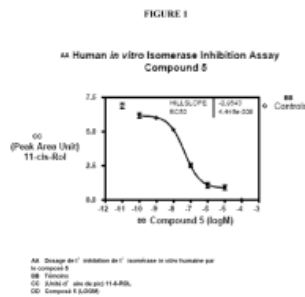

- (11) 7842 (22) 21 Octobre 2009
- (21) PCT/US2009/061498
- (30) US, 61/196,945 du 21.10.2008
- (73) ONYX THERAPEUTICS, INC.
249 E. Grand Avenue South San Francisco,
CA 94080
ÉTATS-UNIS D'AMÉRIQUE.
- (74) Maître Abu-Ghazaleh Intellectual Property
- (54) THÉRAPIE DE COMBINAISON AVEC DES PEPTIDES ÉPOXYCÉTONES

(57) La présente invention concerne une thérapie de combinaison, un ou plusieurs agents thérapeutiques étant administrés avec des peptides époxycétones ou un sel pharmaceutiquement acceptable de ceux-ci. Un autre aspect de l'invention concerne le traitement du cancer avec un peptide époxycétonne administré en combinaison avec un autre agent thérapeutique.

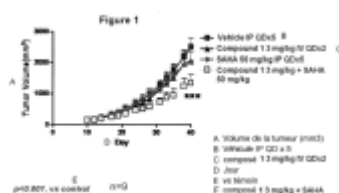

- (11) 7843 (22) 13 Octobre 2009

- (21) PCT/US2009/060558
- (30) US, 61/105,746 du 25.10.2008
US, 61/236,741 du 25.08.2009
- (73) INTERMUNE, INC.
3280 Bayshore Boulevard Brisbane,
CA 94005
ÉTATS-UNIS D'AMÉRIQUE.
- (74) Maître A. Boukrami
- (54) PEPTIDES ANTIVIRAUX THERAPEUTIQUES
- (57) L'invention concerne des composés représentés par la formule 1 décrite ici. L'invention concerne également des procédés thérapeutiques, des compositions, des médicaments, et des formes posologiques y relatives.

- (11) 7844 (22) 28 Octobre 2009

- (21) PCT/US2009/062359
- (30) US, 12/268,084 du 10.11.2008
- (73) REYNOLDS CONSUMER PRODUCTS, INC.
6641 West Broad Street Richmond,
VA 23230-1723
ÉTATS-UNIS D'AMÉRIQUE.
- (74) Maître Abu-Ghazaleh Intellectual Property
- (54) DISPOSITIF DE RACCORDEMENT POUR LA FIXATION DE STRUCTURES DE CONFINEMENT CELLULAIRES EXPANSEES ET PROCÉDÉS ASSOCIÉS

(57) L'invention concerne un dispositif de raccordement pour la fixation de deux structures de confinement cellulaires expansées qui comprend un élément d'insertion pourvu de première et deuxième extrémités d'insertion et d'une rallonge d'élément d'insertion entre les deux. Une tige monobloc s'étend entre la rallonge de l'élément d'insertion et est espacée des première et deuxième extrémités d'insertion. Un élément poignée s'étend généralement à partir de la tige à une extrémité de la tige éloignée de l'élément d'insertion. L'élément poignée comporte une première et une deuxième extrémité de poignée et une rallonge d'élément poignée entre les deux. La tige est espacée des première et deuxième extrémités de poignée. Un système de confinement cellulaire comprend des première et deuxième bandes unitaires de cellules obtenues à partir de bandes de plastique allongées liées entre elles dans des zones séparées. Les bandes forment des parois pour les cellules et au moins certaines cellules définissent des fentes ouvertes. Au moins une fente ouverte d'une première bande unitaire de cellules est alignée avec au moins une fente ouverte d'une deuxième bande unitaire de cellules pour obtenir une

zone à recouvrement de cellules. La zone à recouvrement de cellules comporte des premier et deuxième côtés opposés. Au moins un dispositif de raccordement assure la liaison entre la première bande unitaire de cellules et la deuxième bande unitaire de cellules. Un procédé de fixation de deux structures de confinement cellulaires expansées comprend les étapes consistant à aligner deux structures de confinement cellulaires expansées afin qu'au moins une fente ouverte définie par une première bande unitaire de cellules soit alignée avec au moins une fente ouverte définie par une deuxième bande unitaire de cellules pour former une zone de recouvrement dotée de premier et deuxième côtés; à insérer un élément d'insertion d'un dispositif de raccordement à partir du deuxième côté de la région de recouvrement à travers les fentes ouvertes alignées de la zone de recouvrement pour fournir: l'élément d'insertion sur le premier côté de la zone de recouvrement; un élément poignée du dispositif de raccordement sur le deuxième côté de la zone de recouvrement; et un élément tige entre l'élément d'insertion et l'élément poignée s'étendant à travers la zone de recouvrement.

(11) 7845 (22) 03 Octobre 2009

(21) PCT/US2009/063024

(30) US, 61/198,327 du 05.11.2008

(73) MERCK SHARP & DOHME CORP.
126 East Lincoln Avenue Rahway,
New Jersey 07065-0907
ÉTATS-UNIS D'AMÉRIQUE.

(74) Maître Abu-Ghazaleh Intellectual Property

(54) VIRUS SYNCYTIAL RESPIRATOIRE
VIVANT ATTÉNUÉ

(57) L'invention concerne un virus syncytial respiratoire (VSR) vivant atténué utile contre les infections par le VSR et/ou le développement de syndromes aigus associés au VSR. Ledit virus, atténué jusqu'à devenir non pathogène lorsqu'administré à un sujet, conserve néanmoins les propriétés antigènes et immunogènes du VSR de type sauvage.

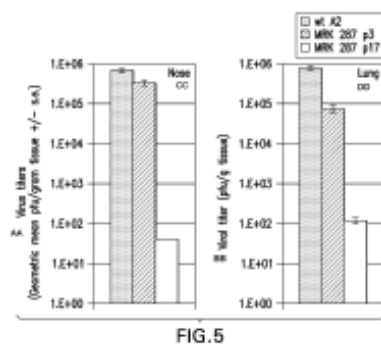

AA Titres virus (inoculum géométrique) (phages/ml tissu +/- s.e.)
BB Titre viral (pfu/g tissu)
CC: Nose
DD: Poumon

(11) 7846 (22) 31 Octobre 2009

(21) PCT/EP2009/007806

(30) DE, 10 2008 057 343.4 du 14.11.2008
DE, 10 2009 041 242.5 du 11.09.2009

(73) BAYER SCHERING PHARMA
AKTIENGESELLSCHAFT
Müllerstr. 178 13353 Berlin
ALLEMAGNE.

(74) Maître M. A. Badri

(54) COMPOSÉS ARYLES SUBSTITUÉS PAR
HÉTÉROCYCLE COMME INHIBITEURS
DE HIF

(57) La présente invention concerne de nouveaux composés aryles substitués par hétérocycle, un procédé permettant de les préparer, leur utilisation pour le traitement et/ou la prévention de maladies ainsi que leur utilisation pour la fabrication de médicaments pour le traitement et/ou la prévention de maladies, en particulier pour le traitement et/ou la prévention de maladies hyperprolifératives et angiogéniques, ainsi que des maladies qui se produisent par une adaptation métabolique à des états hypoxiques. De tels traitements peuvent avoir lieu en tant que monothérapie ou également en combinaison avec d'autres médicaments ou autres mesures thérapeutiques.

(11) 7847 (22) 15 Mai 2011

(21) 110334

(73) Monsieur BOURGAIN Philippe
1, Rue Marceau 36000 Châteauroux
FRANCE.

(74) Maître M. Elsayegh

(54) DISPOSITIF D'ELEVAGE DE VOLAILLES
OU GIBIER A PLUMES

(57) Dérivés aryles et hétéroaryles trisubstitués utilisés en tant que modulateurs du métabolisme et prophylaxie et traitement de troubles afférents. L'invention concerne certains dérivés aryles et hétéroaryles trisubstitués de formule (I),

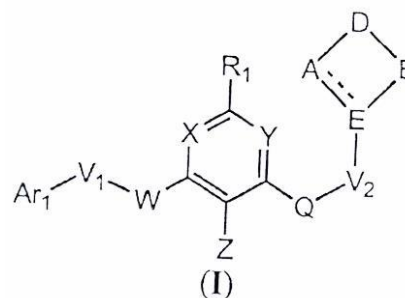

qui sont des modulateurs du métabolisme. Les composés de l'invention sont donc utiles dans la prophylaxie et le traitement de troubles métaboliques et de complications de ceux-ci, tels que le diabète et l'obésité.

(11) 7848 (22) 16 Décembre 2009

(21) PCT/EP/2009/067242

(30) EP, 08172162.3 du 18.12.2008

(73) SHELL INTERNATIONALE RESERCH
MAATSCHAPPIJ B.V.
Carel van Bylandtlaan 30 NL-2596
HR The Hague
HOLLADE.

(74) Maître M. Sator

(54) RÉGÉNÉRATION D'UN CATALYSEUR
FISCHER-TROPSCH PAR SON OXYDA-
TION ET SON TRAITEMENT AU MOYEN
D'UN MÉLANGE DE CARBONATE D'AM-
MONIUM, D'AMMONIAQUE ET D'EAU

(57) La présente invention concerne un procédé de régénération d'une ou de plusieurs particules de catalyseur Fischer-Tropsch comprenant du cobalt désactivé *in situ* dans un tube de réacteur. Ledit procédé comprend les étapes suivantes : (i) oxydation de la ou des particules à une température située entre 20 et 400 °C ; (ii) traitement de la ou des particules de catalyseur pendant plus de 5 minutes avec un solvant ; (iii) séchage de la ou des particules ; et (iv) éventuellement réduction du catalyseur avec de l'hydrogène ou un gaz comprenant de l'hydrogène. Ce procédé peut être précédé d'une étape durant laquelle un produit Fischer-Tropsch est retiré de la ou des particules de catalyseur.

(11) 7849 (22) 10 Novembre 2009

(21) PCT/EP2009/064947

(30) US, 61/112,957 du 10.11.2008

(73) NOVARTIS AG.
Lichtstrasse 35, CH-4056 Basel
SUISSE.

(74) Maître A. Boukrami

(54) ANTICORPS ANTI-PEPTIDES IGF-1/E
HUMAIN MODIFIÉ

(57) L'invention porte sur des anticorps à forte spécificité pouvant distinguer entre des protéines d'IGF-1 humaine endogènes et des protéines d'IGF-1 humaine modifiées (p.ex. la hIGF-1/Ea 3mut). Ces anticorps ont peu ou pas de réactivité croisée avec le hIGF-1 ou le

hIGF-2, et également avec l'IGF-1 ou l'IGF-2 des rongeurs. Ces anticorps peuvent être utilisés pour des évaluations pharmacocinétiques(PK)/pharmacodynamiques (PD) de peptides IGF-1 /E ayant été administrés à des humains ou des animaux. Un bioessai ELISA sandwich utilisant l'anticorps de l'invention comme anticorps de capture peut quantifier les protéines IGF-1/E mutantes d'échantillons.

(11) 7850 (22) 10 Novembre 2009

(21) PCT/EP2009/064889

(30) EP, 08168862.4 du 11.11.2008

(73) NOVARTIS AG.
Lichtstrasse 35, CH-4056 Basel
SUISSE.

(74) Maître A. Boukrami

(54) SELS DE FINGOLIMOD

(57) La présente invention concerne des sels, des polymorphes et des hydrates du 2-amino-2-[2-(4-alkyl en C₂₋₂₀-phényl)éthyl]propane-1,3-diol, et leur utilisation, en particulier pour le traitement ou la prévention de diverses affections auto-immunes.

(11) 7851 (22) 30 Juin 2009

(21) 090406

(73) Monsieur ZEGUEUR Bougerra
Cité des Fonctionnaires, Bâtiment CW N° 4,
Skikda
ALGÉRIE.

(54) FILTRATION DE L'EAU PAR POROSITÉ
À BASE D'ARGILE

(57) système de filtration de l'eau potable par porosité, aussi bien domestique qu'industrielle n'utilisant ni équipements complexes, coûteux et difficilement métrisable ni produit chimique, des tubes poreux fermé d'un bout et ouvert de l'autre introduit dans des cylindres imperméable, avec une entrée d'eau brute et une sortie d'eau filtrée.

(11) 7852 (22) 05 Avril 2011

(21) 110245

(73) ARENA PHARMACEUTICALS, INC.
6166 Nancy Ridge Drive,
San Diego, CA 92121
ÉTATS-UNIS D'AMÉRIQUE.

(74) Maître A. Boukrami

(54) DERIVES ARYLES ET HETEROARYLES TRISUBSTITUES UTILISES EN TANT QUE MODULATEURS DU METABOLISME ET PROPHYLAXIE ET TRAITEMENT DE TROUBLES AFFERENTS

(57) l'invention concerne certains dérivés aryles et hétéroaryles trisubstitués de formule (I),

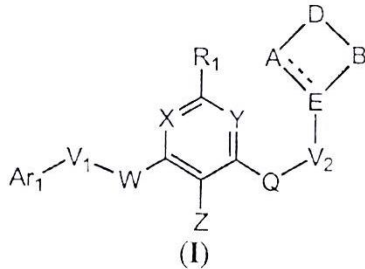

qui sont des modulateurs du métabolisme. Les composés de l'invention sont donc utiles dans la prophylaxie et le traitement de troubles métaboliques et de complications de ceux-ci, tels que le diabète et l'obésité.

(11) 7853 (22) 26 Janvier 2011

(21) 110071

(73) Monsieur BELHAI Djelloul
Cité 804 Logements Bâtiment 3, N° 35,
Birkhadem, Alger
ALGÉRIE.

(54) OUTIL QUALIFICATEUR IMMÉDIAT DES ROCHES (OQI)

(57) L'outil qualificateur immédiat des roches (OQI) ou déterminateur immédiat des roches est un nouvel instrument technique mis point pour déterminer les grands groupes de roches terrestres ou extraterrestres (météorites). Il peut être utilisé directement sur le terrain par géologues ou dans les domaines de la vie pour les utilisateurs non spécialistes. La plupart des roches renferment des débris minéraux métalliques et surtout le fer sous forme d'oxydes ou de sulfures (magnétite, pyrothite) voire du fer métallique dans les météorites. L'utilisation des propriétés magnétiques des roches (dont les météorites) engendrées par la composition de leurs minéraux et à la magnétisation rémanente naturelle (NRM) de celles-ci permet de faire une détermination de certains groupes de roches terrestres ou extraterrestres. Une roche contenant une certaine proportion de fer métallique ou de fer oxydé ou bien même des sulfures de fer sont susceptibles de déplacer une aiguille aimantée. Le déplacement de cette aiguille aimantée se fait selon la proximité de la roche, de son volume et de son contenu métallique. La distance, entre l'aiguille et la roche ou se déclenche le mouvement, ainsi que la valeur du déplacement sont proportionnels au contenu métallifère. Celui-ci est différent d'un type de roche à

un autre. Cette propriété est le principe de la détermination des roches. Une aiguille légère et mobile est montée sur axe de façon à ce que les frottements soient négligeables. Un rapporteur d'angle permet de situer à chaque valeur d'aimantation l'aiguille qui indique la nature de la roche aimantée.

(11) 7854 (22) 27 Novembre 2009

(21) PCT/IB2009/007572

(30) IT, MI2008A002120 du 28.11.2008

(73) SAIPEM S.P.A.
Via Martiri di Cefalonia, 67
San Donato Milanese
ITALIE.

(74) Maître Abu-Ghazaleh Intellectual Property

(54) ENSEMBLE DE BLOCAGE POUR UNE TOUR DE POSE POUR POSER DES ÉLÉMENTS ALLONGÉS, CONTINUS DANS UN PLAN D'EAU, ET PROCÉDÉ DE POSE D'UN ÉLÉMENT CONTINU ET ALLONGÉ

(57) Ensemble bride (9; 10) pour une tour de pose (4) pour poser des éléments allongés, continus dans un plan d'eau, qui comporte un cadre de support (12; 14) et trois unités de blocage (13), disposées en série pour, les trois ensemble, serrer et desserrer un élément allongé, continu (2) s'étendant le long d'un axe (A1), et comportant chacune au moins deux mâchoires opposées (15) et des mécanismes à régulation automatique (19), dont chacun est interposé entre la mâchoire respective (15) et le cadre de support (12; 14), comporte un ressort et permet un mouvement de réglage de la mâchoire respective (15) par rapport au cadre de support (12; 14) dans une direction parallèle à l'axe (A1) sous l'effet du poids de l'élément allongé, continu (2) et en opposition au ressort quand l'élément allongé, continu (2) est tenu serré simultanément par les unités de blocage (13).

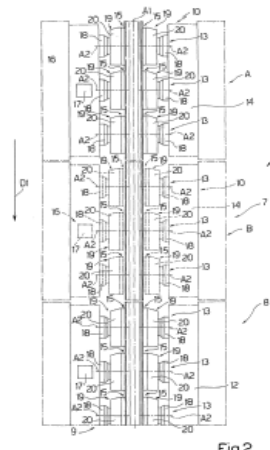

(11) 7855 (22) 19 Septembre 2009

(21) PCT/KR2009/006030

(30) KR, 10-2008-0102770 du 20.10.2008

(73) JUNG, SOO-CHEOL
565-7, Songchon-dong, Daedeok-gu,
Daejeon 306-813
CORÉE

(74) Maître Abu-Ghazaleh Intellectual Property

(54) SYSTEME D'AERONEF PERMETTANT
UNE NAVIGATION AU SOL

(57) L'invention concerne un système d'aéronef permettant une navigation au sol, le décollage et l'atterrissage s'effectuant verticalement de sorte qu'il soit possible de naviguer au sol et de voler dans les airs. Le système d'aéronef selon l'invention présente en particulier une configuration dans laquelle au moins trois roues reliées à la base du fuselage de l'aéronef sont utilisées pour la conduite, une force de glissement est générée par l'intermédiaire des ailes qui sont installées de part et d'autre du fuselage et de manière symétrique, au moins certaines parties des ailes et du fuselage sont équipées de plusieurs hélices pour générer respectivement la force de portance et la force de poussée, et les ailes sont divisées en plusieurs espaces distincts de manière à permettre des opérations de repliement et de transformation. Selon l'invention, lorsque ce système d'aéronef navigue au sol et atteint une zone de trafic, ledit système décolle et vole dans les airs, et si nécessaire, ce système vole dans les airs puis atterrit pour naviguer au sol. Ainsi, le système selon l'invention n'est pas limité par le trafic et peut se déplacer rapidement vers une destination.

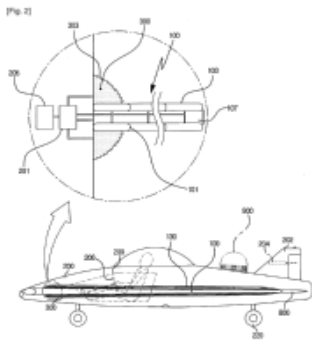

(11) 7856 (22) 30 Octobre 2009

(21) PCT/US2009/062832

(30) US, 12/262,790 du 31.10.2008

(73) SAINT-GOBAIN CERAMICS & PLASTICS,
INC.
One New Bond Street Worcester,
Massachusetts 01615-0138
ÉTATS-UNIS D'AMÉRIQUE.

(74) Maître M. A. Badri

(54) AGENTS DE SOUTÈNEMENT À HAUTE
RÉSISTANCE

(57) La présente invention concerne une particule de céramique frittée composée d'un matériau céramique ayant une densité absolue supérieure à $3,5 \text{ g/cm}^3$ et une composition ne contenant pas plus de 30 pour cent en poids d'oxyde de silicium et contenant au moins 15 pour cent en poids d'oxyde de fer, sur la base du poids combiné des oxydes d'aluminium, de fer et de silicium. La présente invention concerne également un procédé qui utilise une force de compression appliquée de manière externe pour fabriquer une particule de céramique.

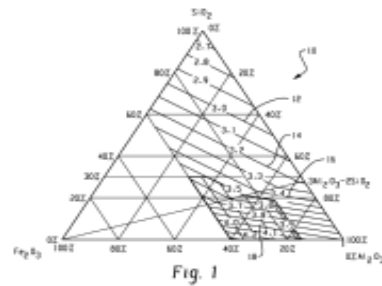

(11) 7857 (22) 13 Novembre 2009

(21) PCT/EP2009/008083

(30) DE, 10 2008 057 442.2 du 14.11.2008

(73) ABB TECHNOLOGY AG.
Affolternstr.. 44 - 8050 Zürich
SUISSE.

(74) Maître M. A. Badri

(54) SYSTEME ET PROCEDE POUR OPTIMI-
SER LA PRISE DE DECISION DANS LES
RESEAUX DE DISTRIBUTION D'EAU
ET/OU LES ENTREPRISES DE DISTRIBU-
TION D'EAU

(57) L'invention porte sur un système pour optimiser la prise de décision dans les réseaux et/ou les entreprises de distribution d'eau, comportant au moins un dispositif centralisé de traitement des données et un système de pilotage ayant au moins un dispositif d'intégration, ainsi qu'au moins une unité fonctionnelle, pour déterminer et/ou traiter des informations d'état concernant le réseau ou l'entreprise considéré ; au moyen du dispositif d'intégration, il est possible d'assurer une intégration et/ou une insertion de la fonctionnalité de la ou des unités fonctionnelles dans le système de pilotage, de façon que la fonctionnalité du système de pilotage soit élargie avec la fonctionnalité de l'unité fonctionnelle considérée, et/ou le système de pilotage et la ou les unités fonctionnelles coopèrent de façon que des

fonctions individuelles et/ou la fonctionnalité de chaque unité fonctionnelle puissent être appelées et/ou exécutées et/ou utilisées par l'intermédiaire du dispositif d'intégration et/ou du système de pilotage et/ou d'au moins une unité fonctionnelle supplémentaire, et que les informations d'état supplémentaires qui en résultent puissent être obtenues et mises à disposition pour une prise de décision, concernant en particulier une mission technique ou un problème technique. L'invention porte aussi sur un procédé correspondant, pour la mise en œuvre du système mentionné ci-dessus.



(11) 7858 (22) 11 Novembre 2009

(21) PCT/US2009/063976

(30) US, 61/199,179 du 13.11.2008

(73) MERCK SHARP & DOHME CORP.
126 East Lincoln Avenue Rahway,
New Jersey 07065-0907
ÉTATS-UNIS D'AMÉRIQUE.

(74) Maître Abu-Ghazaleh Intellectual Property

(54) AMINOTÉTRAHYDROPYRANES EN
TANT QU'INHIBITEURS DE DIPEPTI-
DYLE PEPTIDASE-IV POUR LE TRAITE-
MENT OU LA PRÉVENTION DU DIABÈTE

(57) La présente invention concerne de nouveaux aminotétrahydropyranes substitués de formule structurale I

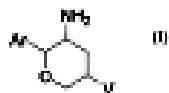

qui sont des inhibiteurs de l'enzyme dipeptidyle peptidase-IV et qui sont utiles dans le traitement ou la prévention de maladies dans lesquelles l'enzyme dipeptidyle peptidase-IV est impliquée, telles que le diabète et particulièrement le diabète de type 2. L'invention concerne en outre des compositions pharmaceutiques comprenant ces composés et l'utilisation de ces composés et compositions dans la prévention ou le traitement de maladies dans lesquelles l'enzyme dipeptidyle peptidase-IV est impliquée.

(11) 7859 (22) 06 Novembre 2009

(21) PCT/US2009/007953

(73) UHDE FERTILIZER TECHNOLOGY B.V.
Slachthuisstraat 115 NL-6041 CB Roermond
HOLLANDE.

(74) Maître Abu-Ghazaleh Intellectual Property

(54) PROCÉDÉ DE GRANULATION D'URÉE
AVEC UN SYSTÈME D'ÉPURATION
ACIDE ET L'INTÉGRATION
ULTÉRIEURE DE SEL D'AMMONIUM
DANS DES GRANULES D'URÉE

(57) L'invention porte sur un procédé de granulation d'urée avec un système d'épuration comprenant plusieurs courants de déchets pour enlever la poussière et l'ammoniac à partir du dégagement gazeux d'une unité de granulation d'urée comprenant un granulateur d'urée (1), un étage de poussière d'épurateur de granulateur (2), un étage acide d'épurateur de granulateur (3), des dispositifs de refroidissement de produit (5), un étage de poussière d'épurateur de dispositif de refroidissement de produit (4), une unité d'évaporation (6), et une unité de condensation (7). Ainsi, un premier courant d'air frais (8), passant à travers une première séquence d'étapes de procédé, est envoyé dans le granulateur d'urée (1). L'air chargé en poussière et en ammoniac (9) est retiré du granulateur (1) et transporté dans un étage de poussière d'épurateur de granulateur (2), suivi par un étage acide d'épurateur de granulateur (3). Dans cet étage, l'air chargé en ammoniac (12) est mis en contact avec un acide en phase liquide (22) et l'ammoniac est épuré à partir de cet air par génération d'un sel d'ammonium. Un second courant d'air frais (15), passant à travers une seconde séquence d'étapes de procédé, est utilisé pour refroidir le produit retiré du granulateur d'urée (1), ledit refroidissement étant réalisé dans des dispositifs de refroidissement de produit (5). Ainsi ledit air est réchauffé, et est ensuite transporté vers un étage de poussière d'épurateur de dispositif de refroidissement de produit (4). Le dégagement gazeux épuré (13) retiré de l'étage acide d'épurateur de granulateur (3), et le dégagement gazeux propre (18) retiré de l'étage de poussière d'épurateur de dispositif de refroidissement de produit (4), sont libérés dans l'atmosphère (19). Le système d'épuration est ici passé, lequel est en lui-même un système fermé complet, et complètement découplé d'une synthèse d'urée. Le courant de solution de sel d'ammonium (23) provenant de l'étage acide d'épurateur de granulateur (3), est alimenté dans ledit étage de poussière d'épurateur de dispositif de refroidissement de produit (4). L'ammoniac du courant d'air chargé en poussière (17) sortant des dispositifs de refroidissement de produit (5) est enlevé, et la liqueur libérée (24) provenant de l'étage de poussière d'épurateur de granulateur (4) et la liqueur libérée (11) provenant de l'étage de poussière d'épurateur de granulation (2) sont envoyés à l'unité d'évaporation (6). Le courant de vapeur (29) provenant de l'unité d'évaporation (6), qui contient de l'ammoniac est alimenté dans l'unité de

condensation (7), qui libère un condensat de procédé liquide (30), et ledit condensat de procédé liquide (30) est alimenté dans l'étage acide d'épurateur de granulateur (3), et le courant de liqueur concentrée (28) provenant de l'unité d'évaporation (6), contenant de l'urée et un sel d'ammonium, et de l'urée fondue (26) provenant d'une unité de synthèse (27) sont transportés dans le granulateur d'urée (1), séparément. Ainsi le sel d'ammonium contenu dans le courant de liqueur concentrée (28) est intégré dans le produit d'urée granulé.

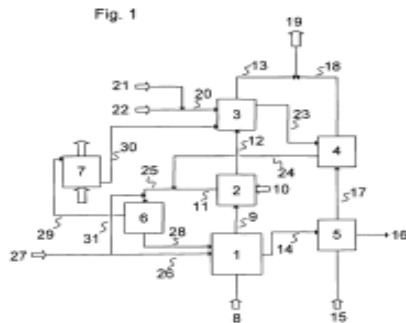

(11) 7860 (22) 10 Novembre 2009

(21) PCT/KR2009/006568

(30) KR, 10-2008-0112403 du 12.11.2008

(73) LG LIFE SCIENCES LTD.
East Tower, LG Twin Tower, 20, Yoido-dong,
Youngdeungpo-gu, Seoul 150-010
CORÉE.

(74) Maître Abu-Ghazaleh Intellectual Property

(54) ANTAGONISTES DE RÉCEPTEUR DE
MÉLANOCORTINE,

(57) La présente invention concerne un composé ayant une bonne activité agoniste sur le récepteur mélanocortine, ou un sel pharmaceutiquement acceptable ou un isomère de celui-ci, et une composition agoniste pour le récepteur de mélanocortine comprenant celui-ci en tant que substance active.

(11) 7861 (22) 12 Octobre 2010

(21) PCT/DE2010/001196

(30) DE, 10 2009 050 266.1 du 21.10.2009

(73) HEINTZMANN SICHERHEITSSYSTEME
GMBH & CO.KG.
Bessemerstrasse 80, 44793 Bochum
ALLEMAGNE.

(74) Maître Abu-Ghazaleh Intellectual Property

(54) SYSTÈME DE BARRIÈRE ROUTIÈRE
POURVU DE CORPS DE LESTAGE

(57) Système de barrière routière (1) destiné à barrer une voie de circulation (2), qui est constitué de corps de base (3) pouvant être couplés les uns aux autres de manière détachable, lesdits corps de base (3) pouvant être placés sur une surface de chaussée (4) et comportant au moins un corps de lestage (5). Les corps de lestage (5) sont constitués d'une enveloppe externe (6) remplie d'une matière de charge (7) durcissable. Sur les corps de lestage (5) sont disposés des moyens de fixation (8) qui font saillie par rapport au corps de lestage (5), ledit corps de lestage (5) pouvant être fixé dans le corps de base (5) par l'intermédiaire du moyen de fixation (8) ou à l'aide de ce dernier. Ledit système de barrière routière repose sur la surface de chaussée (4) par l'intermédiaire de pieds de support (19). Les pieds de support (19) sont constitués d'un corps de base (20) et d'un corps en élastomère (21).

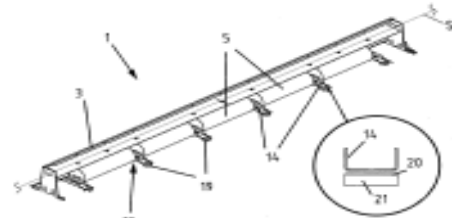

Fig. 6

(11) 7862 (22) 02 Décembre 2009

(21) PCT/GB2009/051634

(30) GB, 0822544.3 du 11.12.2008

(73) COMPACTGTL PLC.
Wilton Centre Annexe Wilton Centre Redcar
Cleveland TS10 4RF
GRANDE BRETAGNE.

(74) Maître Abu-Ghazaleh Intellectual Property

(54) FONCTIONNEMENT DE RÉACTEUR
CHIMIQUE

(57) La présente invention concerne un procédé de fonctionnement d'un ou de plusieurs réacteurs chimiques (12). Chaque réacteur chimique définit des premiers canaux d'écoulement (15) destinés à un procédé de réaction chimique, à proximité de seconds canaux d'écoulement (16) destinés au transfert thermique. Chaque réacteur chimique est doté de raccords fluidiques permettant d'amener des flux de fluides respectifs par les premiers et seconds canaux d'écoulement. Le procédé consiste à fermer les écoulements des fluides par les premiers canaux d'écoulement et/ou les seconds canaux d'écoulement, modifier les raccords fluidiques et rouvrir les raccords

fluidiques. Le procédé de réaction chimique réalisé par les réacteurs n'est pas modifié. Le changement des raccords fluidique est de préférence tel qu'il permet de parvenir à un inversement de l'écoulement. Ceci peut impliquer de retourner le réacteur (12) ou de modifier l'agencement des conduites raccordées au réacteur. Ceci modifie la répartition des contraintes thermiques au sein du réacteur et peut par conséquent prolonger sa durée de vie opérationnelle.

Fig.1.

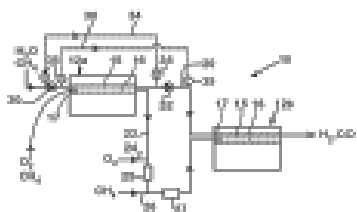

(11) 7863 (22) 20 Novembre 2009

(21) PCT/IB2009/055232

(30) US, 61/118,053 du 26.11.2008

(73) PFIZER INC.
235 East 42nd Street, New York,
New York 10017
ÉTATS-UNIS D'AMÉRIQUE.

(74) Maître M. Sator

(54) 3-AMINOCYCLOPENTANECARBOXAMIDES EN TANT QUE MODULATEURS DES RÉCEPTEURS DE CHIMIOKINES

(57) L'invention porte sur un composé de formule I(a) ou I(b)

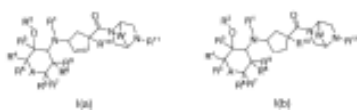

ou sur un sel pharmaceutiquement acceptable de celui-ci. Dans les formules, les divers substituants sont tels que définis dans la description.

(11) 7864 (22) 14 Novembre 2009

(21) PCT/EP2009/008125

(30) DE, 10 2008 059 673.6 du 26.11.2008

(73) BAYER SCHERING PHARMA AKTIEN-GESELLSCHAFT
Müllerstrasse 178, 13353 Berlin
ALLEMAGNE.

(74) Maître M. Sator

(54) CARTOUCHE, DISTRIBUTEUR DE MÉDICAMENT CONTENANT LA CARTOUCHE ET UTILISATIONS DE CETTE CARTOUCHE ET DE CE DISTRIBUTEUR DE MÉDICAMENT

(57) Le but de l'invention est de permettre une conservation sûre ainsi qu'une prise sûre et simple de comprimés T par un utilisateur / une utilisatrice. A cet effet, l'invention concerne une cartouche (900) pouvant être insérée dans un distributeur de médicament (1) pour doses de médicament T solides et dotée d'un compartiment de stockage destiné à recevoir les doses de médicament T, ainsi qu'un distributeur de médicament (1) contenant ladite cartouche (900). Selon l'invention, la cartouche (900) comprend un dispositif de protection destiné à empêcher le mouvement des doses de médicament T pendant la conservation et pendant le transport de la cartouche (900). Ce dispositif de protection est en particulier un bouchon de compensation de tolérance (970) pouvant être déplacé dans la direction axiale et calé par friction dans le compartiment de stockage. De plus, la cartouche (900) intègre un taquet (960) pouvant être déplacé axialement dans le compartiment de stockage et pénétrant dans la cartouche (900) par au moins une fente axiale, lequel taquet sert à transmettre une force exercée dans la direction axiale aux doses de médicament (T) se trouvant dans la cartouche et à maintenir ainsi un agencement des doses de médicament (T) sous la forme d'une colonne.

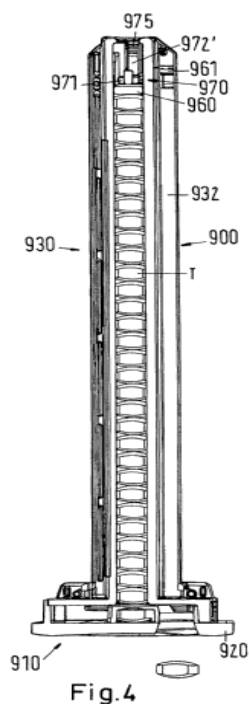

(11) 7865 (22) 28 Octobre 2009

(21) PCT/US2009/062341

(30) US, 612/261,325 du 30.10.2008

(73) CONOCOPHILLIPS COMPANY.
600 N. Dairy Ashford IP Services Group - Attn:
Docketing Bldg. MA-1135 Houston Texas 77079
ÉTATS-UNIS D'AMÉRIQUE.

(74) Maître A. Boukrami

(54) **POMPE À MEMBRANE ET RÉDUCTEUR
DE TRAÎNÉES DE TRANSPORT**

(57) L'invention concerne un appareil pour une pompe à membrane et un procédé pour transporter au moins une partie d'un latex et/ou un réducteur de traînée de latex à travers une pompe à membrane. L'invention concerne également un procédé pour réduire la chute de pression associée à l'écoulement d'un fluide contenant des hydrocarbures à travers un pipeline.

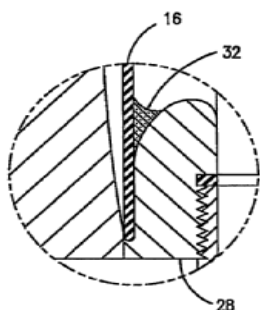

FIG. 3

(11) 7866 (22) 21 Octobre 2009

(21) PCT/IB2009/007201

(30) CH, 1707/08 du 31.10.2008

(73) ETIENNE, MARIE-CHRISTINE
Rue des Epinettes 19, CH-1227 Genève
SUISSE.

(74) Maître A. Boukrami

(54) **MÉDICAMENT DESTINÉ À TRAITER DES
INFECTIONS**

(57) Utilisation de glycoprotéines extraites de la bactérie Klebsiella Pneumoniae pour la fabrication d'un médicament destiné au traitement curatif d'infections aiguës ou chroniques. Ces glycoprotéines agissent en provoquant au moyen d'une très forte stimulation de tous les systèmes de défense anti-infectieux de l'organisme de courte durée: 12 à 24 heures maximum, une lyse rapide des agents pathogènes de toute nature. Ces glycoprotéines ont montré leur efficacité dans 92% des infections ORL courantes aiguës et chroniques, notamment dans les otites chroniques qui dans l'art antérieur évoluent souvent inéluctablement vers une perte d'audition. Dans nombre d'autres infections où les bactéries ou virus n'ont pas de pouvoir pathogène

intense, ces glycoprotéines ont fait la preuve de leur efficacité.

(11) 7867 (22) 03 Mai 2011

(21) 110360

(73) Monsieur RAHMANI Abdelatif
Cité 300 Logements, El-Affroun, Blida
ALGÉRIE.

Monsieur MERZKANE Badreddine
Cité Med Lakhder, Oum El Bouaghi
ALGÉRIE.

Monsieur OUALLI Hamid
B.P. 17, EMP, Bordj El Bahri 1611, Alger
ALGÉRIE.

(54) **SYSTÈME DE TAYLOR-COUPETTE AVEC
CYLINDRE INTÉRIEUR RADIALEMENT
VIBRANT**

(57) L'invention proposée dans sa nouvelle version consiste en un dispositif tribologique pour palier de transmission de vitesse pouvant fonctionner selon un axe vertical ou horizontal. L'invention peut servir également de procédé expérimental, type roto-viscosimètre, destiné à la caractérisation des fluides rhéologiques complexes et à l'étude de la réponse de ceux-ci à une dynamique excitatrice imposée via la variation de la section droite du cylindre intérieur, contrôlée à la fois en fréquence et amplitude. Les applications qui découlent de cette technique sont multiples pouvant définir un banc tribologique pour réaliser des investigations de rupture de film et de caractérisation rhéologique des fluides lubrifiants ainsi que la réponse de ces derniers à des impulsions excitatrices de type radial. Le procédé combinant la rotation/vibration permet de répondre aux exigences de fonctionnement et d'entretien des paliers de transmission de vitesse fonctionnant en régime sévère (lutte contre la corrosion, infiltration des particules de sable, évitement du phénomène d'abrasion, destruction des structures macro et micro tourbillonnaires). En particulier, le processus vibratoire, tel qu'il est appliqué au cylindre, assure à fois, l'efficacité d'échange et permet d'empêcher les dépôts nocifs sur les parois du palier. Ceci a pour avantage l'amélioration de la lubrification et de la longévité des paliers en matière de maintenance (prédictive et corrective). Le principe de la vibration pariétale peut également être adapté au domaine des échangeurs de chaleurs afin d'optimiser les processus d'échange thermiques selon les objectifs recherchés.

(11) 7868 (22) 15 Mars 2011

(21) 110198

(73) Monsieur LAZREG Abdelhamid
Cité Ouest, Ouled-Djellal, Beskra
ALGÉRIE.

(54) DÉTECTEUR DE VOLEUR VIA UN TÉLÉPHONE MOBILE

(57) Appareil de sécurité qui élimine le phénomène de voleur sur la propriété publique et privé, simple dans l'utilisation la fabrication et le prix. Dans la cas d'utilisation, est placé dans la porte ou traversant le voleur est probable, ou dans une machine (un de ces moyens) lors de l'émission de tout mouvement, la sonnerie de téléphone de la victime, avec un numéro spéciale mis en place par lui-même accélère ensuite pour sauvegarder ses biens directement ou de la notification aux voisins ou des parents, en cas d'impossibilité d'un contact direct.

(11) 7869 (22) 10 Février 2011

(21) 110118

(73) Monsieur ZERG Ahmed
130, Bâtiment D, Cité Sidi Said, Tlemcen
ALGERIE.

(54) LE SYSTÈME MÉCANIQUE ET LE SYSTÈME DES MOTEURS DU VAISSEAU SPATIAL

(57) Cette invention est conçue à intensifier l'utilisation de l'énergie et c'est pour cette raison qu'on l'appelle série de moteurs à forte intensité énergétique, nous pouvons dire que cette machine remplace un générateur d'énergies renouvelables vu quelle fonctionne en utilisant 1000 fois 1 G d'énergie combustible, sur ce l'utilisation de 1G 1000 fois soit 1000G alors cette invention subi un changement quant à l'utilisation de l'énergie motrice dans une voiture, mécanique ou générateurs d'énergie électrique et le système mécanique et le système des moteurs du vaisseau spatial

(11) 7870 (22) 05 Novembre 2009

(21) PCT/US2009/063415

(30) US, 12/267,581 du 08.11.2008

(73) GECO TECHNOLOGY B.V.
Gevers Deynootweg 61,
2586 BJ S Gravenhage
LES PAYS-BAS.

(74) Maître Abu-Ghazaleh Intellectual Property

(54) REMISE DE COMMUNICATIONS PAR DIFFUSION FIABLE AU COURS D'UNE ÉTUDE SISMIQUE TERRESTRE

(57) Un procédé destiné à être utilisé au cours d'une étude sismique terrestre comprend : la transmission d'une pluralité de commandes de contrôle de sources à une pluralité de sources sismiques sur un réseau

VHF/IP; et la gestion de la surcharge dudit réseau VHF/IP pendant que lesdites commandes de contrôle de sources sont transmises. Selon d'autres aspects de l'invention, un support de stockage de programme est encodé avec des instructions qui mettent en œuvre un tel procédé lorsqu'elles sont exécutées par un processeur, et un ordinateur est programmé pour mettre en œuvre un tel procédé.

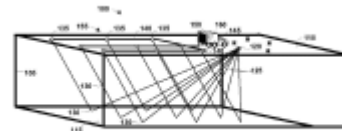

FIG. 1

(11) 7871 (22) 20 Novembre 2009

(21) PCT/US2009/065347

(30) US, 61/118,317 du 26.11.2008
US, 12/620,941 du 18.11.2009

(73) GECO TECHNOLOGY B.V.
Gevers Deynootweg 61,
2586 BJ S Gravenhage
LES PAYS-BAS.

(74) Maître Abu-Ghazaleh Intellectual Property

(54) ANALYSE ADAPTATIVE CONTINUE D'ONDES DE SURFACE POUR L'ÉTABLISSEMENT DE DONNÉES SISMIQUES TRIDIMENSIONNELLES

(57) L'invention concerne une technique qui consiste à: recevoir des données sismiques acquises lors d'un levé d'une zone, laquelle zone est associée à des emplacements; traiter les données sismiques de la zone afin d'estimer au moins une propriété d'ondes de surface dépendante de la fréquence; déterminer, sur la base, au moins en partie, de la ou des propriétés d'ondes de surface dépendantes de la fréquence, une géométrie de traitement de données dépendante de la fréquence pour chaque emplacement; et traiter les données sismiques sur la base, au moins en partie, des géométries de traitement de données déterminées afin d'établir une représentation spatiale continue d'une propriété d'ondes de surface sur toute l'étendue de la zone.

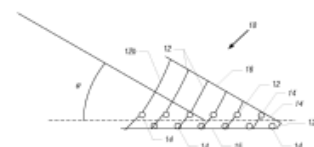

FIG. 2

(11) 7872 (22) 10 Décembre 2009

(21) **PCT/GB2009/002861**

(30) GB, 08253980.0 du 11.12.2008

(73) BP P.L.C.
1 St. James's Square, London SW1Y 4PD
ROYAUME UNI.

(74) **Maître Abu-Ghazaleh Intellectual Property**

(54) **RAFFINERIE DE GAZ INTÉGRÉE**

(57) La présente invention porte sur une installation de raffinage de gaz de synthèse intégrée et sur un procédé pour la production simultanée à partir d'un seul courant de gaz de synthèse X d'un courant d'hydrogène utile pour la production d'ammoniac, d'un courant de gaz de synthèse riche en hydrogène utile pour la production de méthanol et d'un courant de gaz de synthèse pauvre en hydrogène utile pour la production d'hydrocarbures.

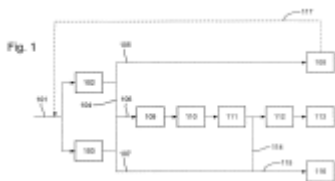

(11) **7873** (22) **06 Novembre 2009**

(21) **PCT/US2009/063579**

(30) US, 12/628,064 du 10.11.2009

(73) GECO TECHNOLOGY B.V.
Gevers Deynootweg 61,
2586 BJ S Gravenhage
LES PAYS-BAS.

(74) **Maître Abu-Ghazaleh Intellectual Property**

(54) **CAPTEUR CAPACITIF DE TYPE MEMS DESTINÉ À ÊTRE UTILISÉ DANS UN SYSTÈME D'ACQUISITION SISMIQUE**

(57) L'invention concerne un appareil comprenant un système d'acquisition sismique comportant un accéléromètre. L'accéléromètre comprend un capteur capacitif de type MEMS, un dispositif de commande et un amplificateur de charge. Le capteur comprend une masse étalon, des bornes d'entrée recevant un premier signal, et une borne de sortie connectée électriquement à la masse étalon pour délivrer un second signal. Le premier signal, qui est régulé par le dispositif de commande, régule une force de rétablissement de l'équilibre du capteur et amène le capteur à délivrer le second signal. L'amplificateur de charge fournit un troisième signal qui indique une position de la masse étalon. L'amplificateur de charge est muni d'une borne d'entrée

lui permettant de recevoir le second signal en continu pendant un laps de temps pendant lequel le premier signal régule la force de rétablissement de l'équilibre et amène le capteur à délivrer le second signal.

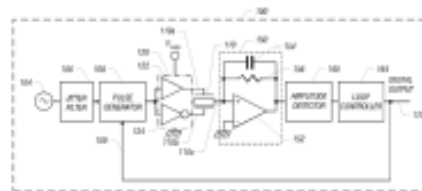

FIG. 2
102 FILTRE ANTI-BRUIEMENT
103 GÉNÉRATEUR D'IMPULSIONS
105 DÉTECTEUR D'AMPLITUDE
106 CONTRÔLEUR DE BOUCLE
107 SORTIE NUMÉRIQUE

(11) **7874** (22) **01 Juin 2011**

(21) **110373**

(73) Monsieur BOUGUEROUA Badi
01, Rue Mokhtar Abdelatif, Alger
ALGÉRIE.

(54) **BOITE À VITESSE A ARBRE SECONDAIRE CREUX**

(57) Boite à vitesse « à prise constante » caractérisée par un arbre secondaire creux permettant le déplacement d'un baladeur, grâce à un levier, dans les cannelures à l'intérieure de cet arbre. Des rangés d'encoches à la périphérie de cet arbre permettant le passage des dents assurant l'accouplement des pignons fous et de l'arbre secondaire.

(11) **7875** (22) **16 Novembre 2009**

(21) **PCT/US2009/064643**

(30) US, 61/114,595 du 14.11.2008
US, 61/166,215 du 02.04.2009

(73) AMGEN INC.
One Amgen Center Drive Thousand Oaks,
California 91320-1799
ÉTATS-UNIS D'AMÉRIQUE.

(74) **Maître A. Boukrami**

(54) **DERIVES DE PYRIDINE ET DE PYRIMIDINE COMME INHIBITEURS DE PHOSPHODIESTERASE 10**

(57) L'invention concerne des composés de pyridine et de pyrimidine, des compositions les contenant, et des processus de préparation de ces composés. L'invention concerne en outre des procédés permettant de traiter des troubles ou des maladies que l'on peut traiter par inhibition de PDE10, par exemple l'obésité, les diabètes

non insulino-dépendants, la schizophrénie, le trouble bipolaire, le trouble obsessionnel compulsif, etc.

(11) 7876 (22) 09 Novembre 2009

(21) PCT/FR2009/052151

(30) FR, 0857658 du 12.11.2008

(73) SAINT-GOBAIN EMBALLAGE
18, Avenue d'Alsace,
F-92400 Courbevoie
FRANCE.

(74) Maître A. Boukrami

(54) **SUBSTITUTION AUTOMATIQUE DE MOULES EBAUCHEURS DANS LA FABRICATION DE PRODUITS EN VERRE CREUX**

(57) Un procédé de fabrication d'un produit en verre creux au moyen d'une machine I. S. et d'un robot mobile le long du côté moules ébaucheurs de celle-ci, caractérisé en ce que le robot est apte à remplacer un ou plusieurs moules ébaucheurs, section après section. Une machine I. S. pour la fabrication de produits en verre creux, comprenant un robot mobile le long du côté moules ébaucheurs, caractérisée en ce que le robot est apte à porter plusieurs outils à fonctions différentes, simultanément et/ou alternativement, choisis parmi un électro-aimant, et/ou une canne de graissage par pulvérisation, et/ou un pyromètre optique, une lunette infrarouge ou équivalent et/ou un outil abrasif rotatif et/ou une caméra ou équivalent.

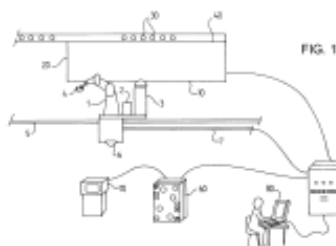

(11) 7877 (22) 15 Octobre 2009

(21) PCT/EP2009/063439

(30) DE, 102008043719.0 du 13.11.2008

(73) EVONIK RÖHM GMBH
Kirschenallee 64293 Darmstadt
ALLEMAGNE.

(74) Maître A. Boukrami

(54) **MATIÈRE À MOULER POUR LA FABRICATION DE MODULES PHOTOVOLTAÏQUES**

(57) L'invention porte sur une matière à mouler comprenant a) au moins un poly(méth)acrylate d'alkyle et b) au moins un composé de formule (I),

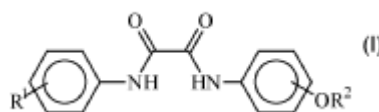

dans laquelle les radicaux R¹ et R² représentent indépendamment un radical alkyle ou cycloalkyle avec 1 à 20 atomes de carbone, les matières à mouler contenant en outre c) au moins un agent absorbant dans l'infrarouge, les matières à mouler présentant pour 500 nm une transmission inférieure à 89 %, pour 1000 nm une transmission inférieure à 80 %, pour 1150 nm une transmission inférieure à 70 % et pour 1600 nm une transmission inférieure à 77 %, à chaque fois mesurée par spectroscopie infrarouge à 25°C sur une plaquette de 3 millimètres. La matière à mouler est utilisée en particulier pour la fabrication de modules photovoltaïques.

(11) 7878 (22) 15 Octobre 2009

(21) PCT/EP2009/063438

(30) DE, 10 2008 043 713.1 du 13.11.2008

(73) EVONIK RÖHM GMBH
Kirschenallee 64293 Darmstadt
ALLEMAGNE.

(74) Maître A. Boukrami

(54) **FABRICATION DE MODULES DE CELLULES SOLAIRES.**

(57) L'invention concerne l'utilisation a) d'au moins un polyalkyl(méth)acrylate et b) d'au moins un composé selon la formule (I),

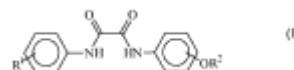

les radicaux R¹ et R² représentant indépendamment l'un de l'autre un radical alkyle ou cycloalkyle avec 1 à 20 atomes de carbone, pour la fabrication de modules de cellules solaires, en particulier pour la fabrication de concentrateurs de lumière pour modules de cellules solaires.

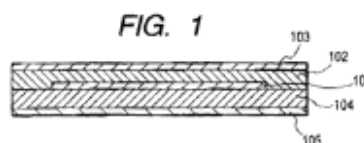

(11) 7879

(22) 22 Septembre 2009

(21) PCT/US2009/057778

(30) US, 61/100,401 du 26.09.2008

(73) BOEHRINGER INGELHEIM INTERNATIONAL GMBH.
Binger Strasse 173,
52216 Ingelheim Am Rhein
ALLEMAGNE.

(74) Maître M. A. Badri

(54) COMPOSES AZAINDAZOLE EN TANT QU'ANTAGONISTES DES RECEPTEURS CCRI

(57) La présente invention concerne des composés de formule (I),

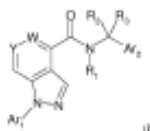

utiles pour le traitement d'une variété de maladies et de troubles qui sont médiés ou prolongés par l'activité de CCRI qui comprennent des maladies auto-immunes, telles que la polyarthrite rhumatoïde et la sclérose en plaques. La présente invention concerne également des procédés de fabrication et d'utilisation de ces composés.

(11) 7880 (22) 11 Avril 2009

(21) 090204

(73) Monsieur ACEM Kamel
Cité Kassas Mohamed, N° 05 48300,
Oued Rhiou, Rilizane
ALGÉRIE.

(54) PRODUCTION D'UNE FORMULE GALÉNIQUE (COSMÉTIQUE) A BASE D'UN DÉCHET FROMAGER (LE LACTOSÉRUM)

(57) Le lactosérum est un déchet industriel fromager, par ses matières organiques fermentescibles constitue le facteur favorable de la pollution biologique des écosystèmes dulçaquicoles. La quantité du lactosérum en Algérie et comme dans les autres pays du monde représente environ 85% du lait transformé en fromage. Vu ses caractéristiques nutritionnelles et fonctionnelles spécifiques, sa valorisation a été diversifiée dans le domaine alimentaire et non alimentaire. Que dans cette optique s'inscrit notre travail de recherche ; c'est de le valoriser dans le domaine des émulsions. A cet égard. La valorisation du lactosérum dans le domaine galénique (cosmétique), nous a menés à étudier les propriétés physico-chimiques de l'huile d'amande douce ; les propriétés physico-chimiques du lactosérum ; la stabilité des formules cosmétiques. Les

résultats montrent que l'huile d'amande douce a des paramètres physico-chimiques convenables à l'émulsification ; en outre les propriétés physico-chimiques du lactosérum sont favorables à l'émulsification ; les caractéristiques de la stabilité des formules cosmétique étudiées à base du lactosérum sont conformes aux normes ; le comportement rhéologique des formules cosmétiques est convenable possédant un comportement rhéofluidifiant non newtoniens et indépendant du temps.

(11) 7881 (22) 27 Septembre 2007

(21) PCT/SE2007/050683

(30) SE, 0700701-6 du 19.03.2007

(73) TELEFONAKTIEBOLAGET LM ERICSSON (PUBL)
S-164 83 Stockholm
SUÈDE.

(74) Maître M. Sator

(54) AFFECTATION DE LIAISON MONTANTE DESTINEE À DECLANCHER UN PREMIER OU SECOND TYPE DE RAPPORT CQI

(57) L'invention concerne une transmission de rétroaction d'état de canal d'un équipement utilisateur (UE) (800) vers une station (700) de base, formée d'un premier type détaillé ou d'un second type moins détaillé d'informations de rétroaction d'état de canal. Le procédé consiste d'abord à déterminer (403) si l'UE a reçu ou non une affectation de liaison montante de la station de base. Si l'UE a reçu une affectation de liaison montante, un premier type d'informations de rétroaction d'état de canal est transmis (404) à la station de base sur la ressource affectée. Cependant, si l'UE n'a pas reçu d'affectation de liaison montante, un second type d'informations de rétroaction d'état de canal est transmis (405) à la station de base. Différents type d'informations de rétroaction d'état de canal permettent à un UE et à une station de base associée d'utiliser les ressources disponibles plus efficacement, lors de la demande et de la distribution d'informations de rétroaction d'état de canal.

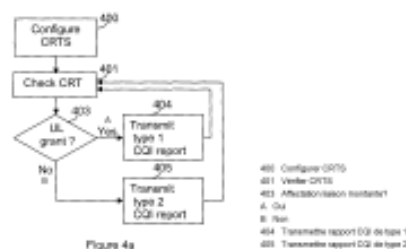

(11) 7882 (22) 23 Novembre 2009

(21) PCT/US2009/065540

(30) US, 61/117,849 du 25.11.2008

(73) 1/ RETRACTABLE TECHNOLOGIES, INC.
511 Lobo Lane, Little Elm, TX 75068
ÉTATS-UNIS D'AMÉRIQUE.

2/ SHAW, THOMAS, J.
5310 Buena Vista, Frisco, TX 75068
ÉTATS-UNIS D'AMÉRIQUE.

(74) Maître A. Boukrami

(54) SERINGUE EN VERRE À AIGUILLE
RÉTRACTABLE

(57) L'invention concerne une seringue particulièrement appropriée pour être utilisée comme seringue pré-remplie, comprenant une aiguille rétractable. Ladite seringue est caractérisée en ce qu'elle comprend une chambre de confinement de liquide de volume variable qui est définie par des surfaces en verre ou en matériau élastomère et non en plastique, et en ce qu'aucune partie de verre n'est en contact direct avec une autre partie en verre.

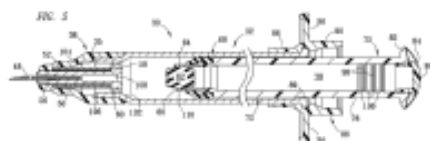

(11) 7883

(22) 20 Novembre 2009

(21) PCT/FI2009/000097

(30) US, 61/193,355 du 20.11.2008

(73) ORION CORPORATION.
Orionintie 1 FI-02200 Espoo
FINLANDE.

(74) Maître A. Boukrami

(54) ARYLPIPERAZINES ET LEUR EMPLOI
EN TANT QU'ANTAGONISTES DE
ALPHA2C

(57) Les composés de formule (I),

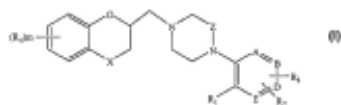

où X, Z, A, B, D, E, R1-R4 et m sont tels que définis dans les revendications, présentent une activité antagoniste vis-à-vis de alpha2C et peuvent donc être employés en tant qu'antagonistes de alpha2C.

(11) 7884

(22) 05 Octobre 2009

(21) PCT/EP2009/007100

(30) FR, 0805714 du 15.10.2008

(73) 1/ VALLOUREC MANNESMANN OIL &
GAS FRANCE
54, Rue Anatole France F-59620
Aulnoye-Aymeries
FRANCE.

2/ SUMITOMO METAL INDUSTRIES, LTD.-
5-33, Kitahama 4-chome Chuo-ku Osaka-shi
Osaka 541-0041
JAPON.

(74) Maître M. Sator

(54) COMPOSITION DE LUBRIFICATION
AVEC UN COEFFICIENT DE FROT-
TEMENT ADAPTABLE, POUR UN ÉLÉ-
MENT VISSÉ D'UN COMPOSANT VISSÉ
DE CONNEXION TUBULAIRE

(57) L'invention concerne une composition filmogène de lubrification pour connexions vissées, destinée à couvrir au moins un filetage (FE, FI) et une butée de montage (BVM, BVF) d'un élément fileté (EM, EF) d'un composant (T2, T1) d'une connexion tubulaire vissée (JF) avec un film à l'état solide, qui adhère au filetage (FE, FI) et à la butée de montage (BVM, BVF), ladite butée de montage (BVM, BVF) étant destinée à s'appuyer contre une autre butée (BVF, BVM) d'un autre composant (T1, T2) de ladite connexion tubulaire vissée (JF) pendant la phase terminale de montage, ladite composition de lubrification comprenant une matrice. La matrice comprend au moins un matériau rhéorésistant, choisi de manière à doter la composition, en tant que complément à la lubrification, d'un couple d'épaulement, qui est au moins égal à une valeur seuil.

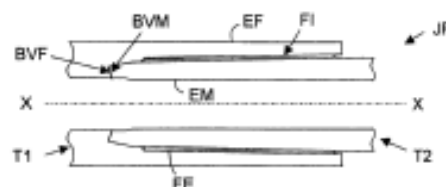

FIG.4

(11) 7885

(22) 09 Novembre 2009

(21) PCT/US2009/063702

(30) US, 61/228,943 du 27.07.2009
US, 61/113,107 du 10.11.2008
US, 12/428,393 du 22.04.2009
US, 12/488,228 du 19.06.2009
US, 12/553,292 du 03.09.2009

(73) INTERMUNE, INC.
3280 Bayshore Boulevard Brisbane,
CA 94005-1021
ÉTATS-UNIS D'AMÉRIQUE.

(74) Maître M. Sator

(54) **TRAITEMENT À BASE PIRFÉNIDONE
POUR DES PATIENTS PRÉSENTANT UNE
FONCTION HÉPATIQUE ATYPIQUE**

(57) La présente invention a pour objet des méthodes d'administration de pirfénidone à un patient qui a présenté des biomarqueurs anormaux de la fonction hépatique en réponse à l'administration de pirfénidone. Les méthodes comprennent l'administration à un patient de pirfénidone à des doses inférieures à la posologie cible complète pendant une période de temps, ceci suivi de l'administration au patient de pirfénidone à la posologie cible complète. Les méthodes comprennent également l'administration de pirfénidone à la posologie cible complète sans réduction et l'administration de manière permanente de doses réduites de pirfénidone.

(11) 7886 (22) 15 Septembre 2009

(21) PCT/EP2009/061971

(30) FR, 0857755 du 14.11.2008

(73) PIERRE FABRE DERMO-COSMETIQUE
45, Place Abel Gance F-92100
Boulogne-Billancourt
FRANCE.

(74) Maître M. Sator

(54) **COMPOSITION DERMATOLOGIQUE
HYPOALLERGÉNIQUE**

(57) La présente invention concerne une composition dermatologique hypoallergénique contenant un extrait de partie aérienne de céréale ou de pseudocéréale, à l'exclusion des graines, destinée à être utilisée chez des personnes allergiques aux céréales.

(11) 7887 (22) 09 Octobre 2009

(21) PCT/EP2009/063195

(30) DE, 10 2008 051 834.4 du 17.10.2008
DE, 10 2008 053 048.4 du 24.10.2008
DE, 10 2009 038 210.0 du 20.08.2009

(73) SANOFI-AVENTIS DEUTSCHLAND GMBH.
Brüningstrasse 50,
65929 Frankfurt
ALLEMAGNE.

(74) Maître M. Sator

(54) **COMBINAISON D'UNE INSULINE ET
D'UN AGONISTE DE GLP-1**

(57) L'invention concerne un médicament contenant au moins une insuline et au moins un agoniste du récepteur GLP-1.

(11) 7888 (22) 12 Novembre 2009

(21) PCT/IB2009/055043

(30) US, 61/117,225 du 23.11.2008

(73) PFIZER INC.
235 East 42nd Street, New York,
New York 10017
ÉTATS-UNIS D'AMÉRIQUE.

(74) Maître M. Sator

(54) **LACTAMES EN TANT QU'INHIBITEURS
DE BÊTA-SECRETASE**

(57) La présente invention concerne des composés et des sels de qualité pharmaceutique des composés, les composés présentant la structure représentée par la Formule (I)

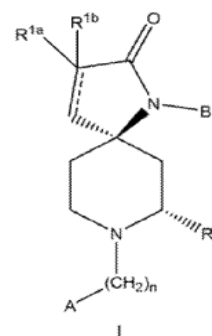

telle que définie dans la description. La présente invention concerne également des compositions pharmaceutiques, des méthodes de traitement, des méthodes de synthèse et des intermédiaires.

(11) 7889 (22) 24 Novembre 2009

(21) PCT/EP2009/0657731

(30) IB, PCT/IB2008/003192 du 24.11.2008

(73) SICPA HOLDING SA.
Avenue de Florissant 41,
CH-1008 Prilly
SUISSE.

(74) Maître A. Boukrami

(54) **ENCRE MAGNÉTIQUEMENT ORIENTÉE
SUR UNE COUCHE D'APPRÊT**

(57) L'invention porte sur un document de sécurité (D), ayant un substrat (S) revêtu d'au moins une première couche de revêtement (P), et, sur ladite première couche de revêtement (P), d'au moins une seconde couche de revêtement (I), ladite seconde couche de revêtement (I) comprenant au moins un type de particules magnétiques ou magnétisables (F), des indices étant incorporés dans la couche de revêtement (I) par une orientation sélective desdites particules magnétiques ou magnétisables (F). L'invention porte également sur un procédé de fabrication dudit document de sécurité.

Figure 1

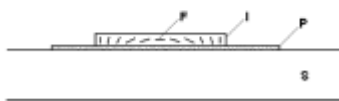

(11) 7890 (22) 16 Novembre 2009

(21) PCT/US2009/064637

(30) US, 61/114,567 du 14.11.2008
US, 61/166,212 du 02.04.2009

(73) AMGEN INC.
One Amgen Center Drive Thousand Oaks,
California 91320-1799
ÉTATS-UNIS D'AMÉRIQUE.

(74) Maître A. Boukrami

(54) COMPOSÉS DE PYRAZINE COMME
INHIBITEURS DE
PHOSPHODIESTERASE 10

(57) L'invention concerne des composés de pyrazine et des compositions les contenant, ainsi que des procédés de préparation de ces composés. L'invention concerne également des procédés permettant de traiter des troubles et des maladies pouvant être traitées par inhibition de PDE 10, par exemple l'obésité, les diabètes non-insulino-dépendants, la schizophrénie, le trouble bipolaire, le trouble obsessionnel compulsif, etc.

(11) 7891 (22) 27 Novembre 2009

(21) PCT/IB2009/055389

(73) SANOFI
174, Avenue de France, F-75013 Paris
FRANCE.

(30) EP, 08291116.5 du 28.11.2008.

(74) Maître Abu-Ghazaleh Intellectual Property

(54) ASSOCIATIONS ANTITUMORALES
CONTENANT DES ANTICORPS
RECONNAISSANT SPÉCIFIQUEMENT
CD38 ET DU MELPHALAN.

(57) La présente invention concerne une composition pharmaceutique comprenant un anticorps reconnaissant spécifiquement CD38 et du melphalan.

(11) 7892 (22) 14 Septembre 2009

(21) PCT/US2009/056771

(30) US, 61/171,935 du 23.04.2009
US, 61/097,753 du 17.09.2008
US, 61/109,033 du 28.10.2008

(73) BOEHRINGER INGELHEIM
INTERNATIONAL GMBH.
Binger Strasse 173,
55216 Ingelheim Am Rhein
ALLEMAGNE.

(74) Maître M. A. Badri

(54) POLYTHÉRAPIE DESTINÉE À TRAITER
UNE INFECTION PAR LE VHC

(57) Cette invention concerne des combinaisons thérapeutiques comprenant (a) le composé (1), ou un sel pharmaceutiquement acceptable de celui-ci, tel que décrit, (b) un interféron alpha et (c) de la ribavirine. Le composé (1) est un inhibiteur sélectif et puissant de la sérine protéase NS3 du VHC. La présente invention concerne également des procédés d'utilisation desdites combinaisons thérapeutiques pour traiter une infection par le VHC ou soulager un ou plusieurs de ses symptômes chez un patient.

(11) 7893 (22) 27 Novembre 2009

(21) PCT/IB2009/055391

(30) EP, 08291118.1 du 28.11.2008

(73) SANOFI
174, Avenue de France, F-75013 Paris
FRANCE.

(74) Maître Abu-Ghazaleh Intellectual Property

(54) ASSOCIATIONS ANTITUMORALES
CONTENANT DES ANTICORPS
RECONNAISSANT SPÉCIFIQUEMENT
CD38 ET DE LA CYTARABINE

(57) La présente invention concerne une composition pharmaceutique comprenant un anticorps reconnaissant spécifiquement CD38 et de la cytarabine.

(11) 7894 (22) 22 Octobre 2009

(21) PCT/CN2009/074556

(30) CN, R200810217967.X du 26.11.2008

(73) NATIONZ TECHNOLOGIES INC.
Room 301 & 302, Building N° 3, Shenzhen
Software Park in Hi-tech Industry Zone,
Nanshan District Shenzhen, Guangdong 518057
CHINE.

(74) Maître Abu-Ghazaleh Intellectual Property

(54) DISPOSITIF DE CARTE CI RADIOFRÉ-
QUENCE A HAUTE FRÉQUENCE

(57) L'invention concerne une carte SIM à fréquence radio, un lecteur de carte à fréquence radio et un procédé de commande à induction magnétique pour communication à fréquence radio. La carte SIM à fréquence radio contient une carte SIM proprement dite, un premier module émetteur-récepteur à fréquence radio, une première antenne à fréquence radio, un premier microcontrôleur et un module à induction magnétique. Selon l'invention, si le module à induction magnétique n'induit pas de signal magnétique correspondant, le premier module émetteur-récepteur à fréquence radio et le premier microcontrôleur sont en sommeil (301,302). Une fois que le module à induction magnétique induit le signal magnétique généré par le champ magnétique du lecteur à fréquence radio, le signal magnétique induit est converti en signal électrique pour activer le premier module émetteur-récepteur à fréquence radio (304). Le module émetteur-récepteur à fréquence radio détecte ensuite la présence éventuelle d'un signal porteur de fréquence radio (305) pour déterminer la génération éventuelle d'une interruption externe pour réveiller le premier microcontrôleur. Si oui, le premier module émetteur-récepteur à fréquence radio passe en mode de fonctionnement normal (307) et échange des données avec un second module émetteur-récepteur à fréquence radio du lecteur de carte à fréquence radio (308).



(11) 7895 (22) 24 Novembre 2009

(21) PCT/US2009/006252

(30) US, 61/200,250 du 26.11.2008

(73) AMGEN INC.
One Amgen Center Drive Thousand Oaks,
California 91320-1799
ÉTATS-UNIS D'AMÉRIQUE.

(74) Maître A. Boukrami

(54) VARIANTES DE POLYPEPTIDES DE
RÉCEPTEUR DE L'ACTIVINE D TYPE IIB
ET LEURS UTILISATIONS

(57) La présente invention concerne des protéines et des polypeptides stabilisés du récepteur IIB de l'activine pouvant se lier et inhiber les activités de l'activine A, de la myostatine ou de GDF-11. La présente invention concerne également des polynucléotides, des vecteurs et des cellules hôtes pouvant produire des protéines et les polypeptides stabilisés. En outre, elle concerne aussi des compositions et des procédés permettant de traiter des amyotrophies et des troubles métaboliques.

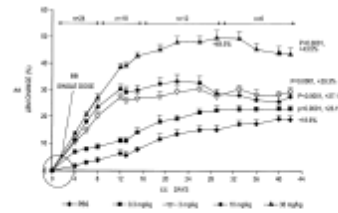

FIGURE 3
AL CONCERNANT LE POURCENTAGE DE
INHIBITION DE L'ACTIVITE DE
MYOSTATINE EN FONCTION DU
TEMPS DE JOURS

(11) 7896 (22) 25 Novembre 2009

(21) PCT/EP2009/065862

(30) EP, 08170284.7 du 28.11.2008

(73) NOVARTIS AG.
Lichtstrasse 35, CH-4056 Basel
SUISSE.

(74) Maître A. Boukrami

(54) INHIBITEURS DE HSP90 UTILES DANS
UN TRAITEMENT THÉRAPEUTIQUE

(57) L'invention concerne l'utilisation d'un inhibiteur de Hsp90 dans le traitement du cancer de la vessie, du colon, du foie, du poumon, du sein, du vagin, des ovaires, du pancréas, du rein, de l'estomac, du tractus gastro-intestinal, de la prostate, de la tête et du cou, de la cavité péritonéale, de la thyroïde, des os, du cerveau, du système nerveux central et/ou de la leucémie et/ou dans le traitement du syndrome myélodysplasique, de la

mastocytose systémique, du syndrome de Von Hippel-Lindau, de la maladie de Castleman multicentrique et/ou du psoriasis.

(11) 7897 (22) 25 Novembre 2009

(21) PCT/EP2009/065858

(30) EP, 08170279.7 du 28.11.2008
EP, 08170287.0 du 28.11.2008
EP, 08170230.0 du 28.11.2008
EP, 08170246.6 du 28.11.2008

(73) NOVARTIS AG.
Lichtstrasse 35, CH-4056 Basel
SUISSE.

(74) Maître A. Boukrami

(54) COMBINAISON PHARMACEUTIQUE
COMPRENANT UN INHIBITEUR HSP90
ET UN INHIBITEUR MTOR

(57) L'invention concerne une combinaison pharmaceutique comprenant un inhibiteur Hsp90 et un inhibiteur mTOR, ainsi que des procédés d'utilisation de ladite combinaison pour traiter ou prévenir des troubles prolifératifs.

(11) 7898 (22) 12 Novembre 2009

(21) PCT/US2009/064220

(30) US, 61/199,253 du 15.11.2008

(73) RIB-X PHARMACEUTICALS, INC.
300 George Street, Suite 301,
New Haven, CT 06511
ÉTATS-UNIS D'AMÉRIQUE.

(74) Maître A. Boukrami

(54) COMPOSITIONS ANTIMICROBIENNES

(57) La présente invention concerne des compositions antimicrobiennes, et plus particulièrement des compositions de dérivés d'acides quinolone-carboxyliques. Ces compositions présentent une solubilité, une stabilité et une tolérabilité améliorées, et sont utiles en administration intraveineuse pour le traitement, la prévention ou la réduction du risque d'infection.

(11) 7899 (22) 25 Novembre 2009

(21) PCT/EP2009/065861

(30) EP, 08170255.7 du 28.11.2008
EP, 08170261.5 du 28.11.2008

(73) NOVARTIS AG.
Lichtstrasse 35, CH-4056 Basel
SUISSE.

(74) Maître A. Boukrami

(54) COMBINAISON PHARMACEUTIQUE
COMPRENANT UN INHIBITEUR HSP90
DÉRIVÉ D'UN PYRIDO (4,3-D)
PYRIMIDINE ET UN INHIBITEUR HER2.

(57) L'invention concerne une combinaison pharmaceutique comprenant un inhibiteur de Hsp90 et un inhibiteur de HER2, et des procédés d'utilisation de cette combinaison pour traiter des troubles prolifératifs.

(11) 7900 (22) 08 Décembre 2009

(21) PCT/US2009/067056

(30) US, 61/122,854 du 16.12.2008

(73) ELI LILLY AND COMPANY.
LILLY Corporate Center Indianapolis,
Indiana 46285
ÉTATS-UNIS D'AMÉRIQUE.

(74) Maître M. Sator

(54) COMPOSÉS AMINO PYRAZOLE

(57) La présente invention porte sur des composés amino pyrazole utiles dans le traitement de troubles myéloprolifératifs chroniques et de divers cancers, par exemple, un glioblastome, un cancer du sein, un myélome multiple, un cancer de la prostate et des leucémies.

NOTE D'INFORMATION POUR LE DEPOT DE DESSINS OU MODELES

Le dépôt de dessins ou modèles est subordonné à la remise ou l'envoi à L'INAPI des pièces suivantes

1- une déclaration de dépôt de dessins ou modèles datée et signée, à compléter en cinq (05) exemplaires à la machine aux rubriques 1, 3, 4 et 5. Le formulaire peut être téléchargé sur le site web de l'INAPI [http : // www.inapi.org](http://www.inapi.org)

Le dépôt peut concerner un à cent (100) dessins ou modèles destinés à être incorporés dans des objets du même genre.

Seuls les dessins ou modèles originaux et nouveaux bénéficient de la protection accordée par l'ordonnance n 66-86 du 28 avril 1966 relative aux dessins et modèles.

2- Six exemplaires identiques d'une représentation graphique ou photographique de chacun des dessins ou modèles contenus dans une enveloppe et signés par le déposant ; en cas de besoin, une légende explicative peut y être annexée (en 5 exemplaires).

3- Un chèque libellé à l'ordre de le l'INAPI dont le montant est de dix mille dinars (10.000 DA) dinars pour le dépôt, en cas de dépôt multiple, les taxes sont les fixées à quatre cent dinars (400 DA) à multiplier par le nombre de dessins ou modèles compris dans le dépôt.

TAXES PARAFISCALES RELATIVES AUX DESSINS ET MODELES DE FABRIQUE, DE COMMERCE OU DE SERVICES EN APPLICATION DE LA LOIS DE FINANCE POUR L'ANNEE 2007

CODE	NATURE DES TAXES	TARIF UNITAIRE (en dinars)
746-14	Taxe de délivrance d'une copie certifiée d'inscription au registre des marques ou certificat constatant qu'il n'en existe aucune.....	800
746-15	Taxe nationale pour la demande d'enregistrement international.....	Sans changement
747-00	Taxes de dépôt Taxe fixe et indépendante du nombre de dessins ou modèles déposés.....	10.000
747-01	Taxe par dessin ou modèle.....	400
747-02	Taxe de revendication de priorité Taxe de revendication par priorité.....	Sans changement
747-03	Taxes postérieures au dépôt Taxe de publicité, par objet : - déposé sous forme de spécimen..... - déposé sous forme de photographie par vue.....	4.000 Sans changement
747-04	Taxe de maintien pour la seconde période de protection de neuf ans, par dessin ou modèle.....	Sans changement
747-05	Taxe de délivrance de certificat d'identité, par dessin ou modèle.....	1.000
747-06	Taxe de délivrance d'une copie d'un enregistrement de dessin ou modèle.....	400
747-07	Taxes relatives au registre des dessins et modèles Taxe d'inscription de toute nature.....	800
747-08	Pour chaque dessin ou modèle visé dans le même bordereau.....	200
747-09	Taxe pour la communication de renseignements ou copie de mentions figurant au registre des dessins et modèles.....	400

CLASSIFICATION INTERNATIONALE DES DESSINS ET MODELES (établie en vertu de l'Arrangement de Locarno)

LISTE DES CLASSES

- 1 - Produits alimentaires.
- 2 - Articles d'habillement et mercerie.
- 3 - Articles de voyage, étuis, parasols et objets personnels, non compris dans d'autres classes.
- 4 - Brosserie.
- 5 - Articles textiles non confectionnés, feuilles de matière artificielle ou naturelle.
- 6 - Ameublement.
- 7 - Articles de ménage non compris dans d'autres classes.
- 8 - Outils et quincaillerie.
- 9 - Emballages et récipients pour le transport ou la manutention des marchandises.
- 10 - Horlogerie et autres instruments de mesure, instruments de contrôle ou de signalisation.
- 11 - Objets d'ornement.
- 12 - Moyens de transport ou de levage.
- 13 - Appareils de production, de distribution ou de transformation de l'énergie électrique.
- 14 - Appareils d'enregistrement, de télécommunication ou de traitement de l'information.
- 15 - Machines non comprises dans d'autres classes.
- 16 - Articles de photographie, de cinématographie ou d'optique.
- 17 - Instruments de musique.
- 18 - Imprimerie et machines de bureau.
- 19 - Papeterie, articles de bureau, matériels pour artistes ou d'enseignement.
- 20 - Equipement de vente ou de publicité, signes indicateurs.
- 21 - Jeux, jouets, tentes et articles de sport.
- 22 - Armes, articles pyrotechniques, articles pour la chasse, la pêche et la destruction d'animaux nuisibles.
- 23 - Installations pour la distribution de fluides, installations sanitaires, de chauffage, de ventilation ou de conditionnement d'air, combustibles solides.
- 24 - Médecine et laboratoires.
- 25 - Constructions et éléments de construction.
- 26 - Appareils d'éclairage.
- 27 - Tabacs et articles pour fumeurs.
- 28 - Produits pharmaceutiques ou cosmétiques, articles et équipements de toilette.
- 29 - Dispositifs et équipements contre le feu, pour la prévention d'accident ou le sauvetage.
- 30 - Articles pour les soins et l'entretien des animaux.
- 31 - Machines et appareils pour préparer la nourriture ou les boissons, non compris dans d'autres classes.
- 99 - Divers.

DESSINS ET MODELES

Normes ST.80.OMPI

- (11) – Numéros d’enregistrement et de publicité.
- (21) – Numéro de dépôt.
- (22) – Date de dépôt.
- (28) – Nombre de dessins et modèles industriels compris dans la demande.
- (30) – Données relatives à la priorité selon la convention de Paris (Pays, Dates, etc...)
- (71) – Nom et adresse du déposant.
- (74) – Nom du mandataire.

(11) 4616-12918-12921 (22) 25 Novembre 2009

(21) 090284

(28) 4 modèles industriels :
Réservoirs à liquide.

(30) C.E, le 11 Septembre 2009, N° 001610536-0001

(71) SCHÜTZ GMBH & CO. KGaA
Schützstrasse 12,
D-56242, Selters
ALLELMAGNE.

(74) Maître A. Boukrami

(11) 4617-12922 (22) 18 Octobre 2010

(21) 100184

(28) 1 modèle industriel :
Miroir de salle de bain forme rectangulaire avec
une tablette pour savon et brosse à dent et un
tube pour serviette avec trois couleur-bleu
sanitaire-blanc et rose.

(71) Monsieur BRAHIMI Nouari
426, logements El Eulma, Sétif
ALGERIE.

(11) 4618 -12923 (22) 24 Novembre 2010

(21) 100215

(28) 1 modèle industriel :
Dessin industriel.

(71) SARL AL ASEEL IMP-EXP
Cité Cadat villa N°84, Rouiba, Alger,
B.P.N°159-A Rouiba, Alger
ALGERIE.

(74) Maître M. Elsayegh

(11) 4619-12924 (22) 06 Février 2011

(21) 110013

(28) 1 modèle industriel :
Dessin d'emballage pour biscuit.

(71) SARL BISCORIMA
Zone Industrielle N° 03 ES Senia, Oran
ALGERIE.

(11) 4620-12925 (22) 16 Février 2011

(21) 110017

(28) 1 modèle industriel :
Serviette hygiénique.

(71) SCA HYGIENE PRODUCTS AB.
SE-405 03 Göteborg
SUEDE.

(74) Maître Abu-Ghazaleh Intellectual Property

(11) 4621 -12926 (22) 24 Février 2011

(21) 110026

(28) 1 modèle industrielle :
Élément préfabriqué en béton pour mur de
soutènement paysagé (RETENUS TALUS 120).

(71) SOCIETE ALGERIENNE DE PRODUIT EN
CIMENT SARL SAPCI.
Route Principale 35013,
Baghlia, Boumerdès
ALGERIE.

(11) 4622 -12927 (22) 06 Mars 2011

(21) 110032

(28) 1 modèle industriel :
Bascule électronique poids/prix TCS A, bascule
conforme aux normes algériennes agréées par
l'ONML, fonctionnant avec secteur ou batterie,
panneaux d'affichage au design compact,
ergonomique et modèle unique.

(71) Monsieur ZENATI Benzerga
20, Cité Sahel, Air de France,
Bouzaréah, Alger
ALGERIE.

(11) 4623 -12928 (22) 06 Mars 2011

(21) 110034

(28) 1 modèle industriel :
Bascule électronique poids/prix TCS A nouveau
design pliable, bascule conforme aux normes
algériennes agréées par l'ONML, fonctionnant
avec secteur ou batterie, panneaux d'affichage au
design compact, ergonomique et modèle unique.

(71) Monsieur ZENATI Benzerga
20, Cité Sahel, Air de France,
Bouzaréah, Alger
ALGERIE.

(11) 4624 -12929-12930 (22) 10 Mars 2011

(21) 110044

- (28) 2 modèles industriels de couettes :
Une (01) couette à fleurs.
Une (01) couette à losange brode.
- (71) Monsieur ABOKOY Ahmed
19, Rue Hacem Ticherafi,
El Madania, Alger
ALGERIE.
-
- (11) **4625 -12931-12932** (22) **17 Mars 2011**
- (21) **110049**
- (28) 2 modèles industriels :
Bouteilles de lubrifiant en plastiques.
- (71) SPA FUTURE WORLD'S OIL
Zone industrielle Ouled Moussa, Boumerdès
ALGERIE.
-
- (11) **4626 -12933-12934** (22) **08 Mai 2011**
- (21) **110083**
- (28) 2 modèles industriels :
Luminaire pour éclairage public.
- (71) SARL GLA GENERAL LUMIERE ALGERIE
Zone Industrielle Ben Boulaid,
B.P.128, 09000 Blida
ALGERIE.
-
- (11) **4627 -12935-12947** (22) **08 Mai 2011**
- (21) **110085**
- (28) 13 modèles industriels :
Outils machines, fraise outils pour l'usinage à bois.
- (71) Monsieur AZZI Fares
Rue Chekh Laifa, Ain Arnat 19100, Sétif
ALGERIE.
-
- (11) **4628 -12948** (22) **15 Mai 2011**
- (21) **110092**
- (28) 1 modèle industriel :
Luminaire pour éclairage public modèle BILADI.
- (71) SARL SOCIETE FRERES SI MOHAMED.
PRODUCTION INDUSTRIELLE.
Route Nationale N° 03, Fesdis, Batna
ALGERIE.
-
- (11) **4629-12949** (22) **15 Mai 2011**

- (21) **110093**
- (28) 1 modèle industriel :
Luminaire pour éclairage public modèle
BILADI II.
- (71) SARL SOCIETE FRERES SI MOHAMED.
PRODUCTION INDUSTRIELLE.
Route Nationale N° 03, Fesdis, Batna
ALGERIE.
-
- (11) **4630-12950** (22) **23 Mai 2010**
- (21) **100117**
- (28) 1 modèle industriel :
Mascotte.
- (71) SARL BIO CARE
Route Nationale N°44, Sidi Kassi, Ben M'hidi,
El Tarf
ALGERIE.
- (74) **Maître M. Elsayegh**
-
- (11) **4631-12951-12956** (22) **17 Avril 2012**
- (21) **120083**
- (28) 6 modèles industriels :
Boîtes d'emballages pour infusions.
- (71) Monsieur ZELOUFI Messaoud
Chekfa, Jijel
ALGERIE.
-
- (11) **4632-12957-12960** (22) **13 Avril 2010**
- (21) **100076**
- (28) 4 modèles industriels :
Une stèle pyramidale lumineuse modèle
MOUCHARABIA.
Un (01) cylindre lumineux modèle FLAMME.
Un (01) totem lumineux modèle ARABESQUE.
Un (01) totem lumineux modèle MOUCHARAB.
- (71) SARL ILLIMINOTECHNIQUE ALGERIE
Zone d'Activé Route de Beni Tamou,
09000 Blida
ALGERIE.
-
- (11) **4633-12961-12962** (22) **13 Avril 2010**
- (21) **100077**
- (28) 2 modèles industriels :
Arcades lumineuses.

(71) SARL COMELAMP
Zone Industrielle Ben Boulaid, B.P. 128,
09000 Blida
ALGERIE.

(11) 4634-12963-12965 (22) 23 Juin 2011

(21) 110129

(28) 3 modèles industriels :
Présentoirs pour produits de rasage.

(71) SPA DPEC ALGERIE
Zone Industrielle Rouiba CP 07, Section 133,
Rouiba, Alger
ALGERIE.

(11) 4635-12966-12986 (22) 16 Mars 2011

(21) 110047

(28) 21 modèles industriels :
Dessins d'emballages pour boissons RAMY.

(71) Monsieur DJOUIDER Ali
Lotissement Ben Yettou N°73,
Hai El Moudjahed, Bourouba, Alger
ALGERIE.

(11) 4636-12987 (22) 28 Juillet 2011

(21) 110151

(28) 1 modèle industriel :
Flacon verre pour parfum.

(71) ETABLISSEMENT AFTERCOS
Monsieur GUEMARI Fethi
Rue Salah SOUFI, El Oued,
ALGERIE.

(11) 4637-12988 (22) 23 Août 2011

(21) 110162

(28) 1 modèle industriel :
Bouteille à main.

(71) Monsieur MAHMOUDIA Azzeddine
16, Boulevard Mohamed Boudiaf, N°07, Blida
ALGERIE.

(11) 4638-12989-12990 (22) 09 Février 2012

(21) 120029

(28) 2 modèles industriels :
Dessins d'emballages pour le conserve de
Tomate.

(71) Monsieur LAFIOUN Aziz
Cité Bachdjarah 01, Batiment 15, cage 02,
N° 02, Alger
ALGERIE.

(11) 4639-12991 (22) 14 Février 2012

(21) 120030

(28) 1 modèle industriel :
Dessin d'emballage pour le conserve de Tomate.

(71) Monsieur LAFIOUN Aziz
Cité Bachdjarah 01, Batiment 15, cage 02,
N° 02, Alger
ALGERIE.

(11) 4640-12992-12995 (22) 25 Septembre 2011

(21) 110180

(28) 4 modèles industriels :
Un (01) Régulateur de tension pour alternateur
automobile 12 volts type RE122.
Un (01) Régulateur de tension pour alternateur
automobile 24 volts type RE 241(trois pins).
Un (01) Régulateur de tension pour alternateur
automobile 24 volts type 242(quatre pins).
Un (01) Central clignotant électronique 24 volt
type C251.

(71) KHENTEUR COMPOSANTS AUTOMOBILE
(KCA-SPA).
Zone Industrielle Lotissement N°70, B.P.135,
RP 22000, Sidi Bel Abbés
ALGERIE.

(11) 4641-12996-12999 (22) 15 Mars 2009

(21) 090051

(28) 4 dessins industriels :
Quatre (04) pictogrammes
Pictogramme N°1 (bleu) : bleu nuit (pantone 275
C) et bleu (pantone 284C).
Pictogramme N°2 (vert) : vert (pantone 369 C) et
bleu nuit (pantone 275C).
Pictogramme N°3 (orange) : orange (pantone 152
C) et bleu nuit (pantone 275C).
Pictogramme N°4 (violet) : violet (pantone 2582
s) et bleu nuit (275C).

(71) FINANCIERE CLAIRAC.
Société Anonyme Française
71, Avenue Victor Hugo, 75116 Paris
FRANCE.

(74) Maître A. Boukrami

(11) 4642-13000 (22) 25 Mars 2010

(21) 100063

(28) 1 modèle industriel :
Avaloir.

(71) Monsieur BENMANSOUR Abderrahim
Terrain Kara Slimane, Fg Kiffane, Tlemcen
ALGERIE.

(11) 4643-13001-13002 (22) 15 Août 2010

(21) 100148

(28) 2 modèles industriels :
Bouteille.

(71) N.C.A.
Nouvelle Conserverie Algérienne
Zone Industrielle, Route Nationale N°5,
Rouiba, Alger
ALGERIE.

(11) 4644-13003 (22) 23 Août 2010

(21) 100159

(28) 1 modèle industriel :
Dessin de parfum ou cosmétique.

(71) Monsieur GAID Mohammed
Zone Industrielle Chott, El Oued
ALGERIE.

(11) 4645-13004-13009 (22) 05 Avril 2012

(21) 120006

(28) 6 modèles industriels :
Modèles d'emballages pour confiserie
Un (01) Carrés fruits, carrés oranges.
Un (01) Carrés fruits, carrés fraises.
Un (01) Carrés fruits, carrés citron.
Une (01) Caramel, pavés du nord.
Une (01) Boite d'emballage de carrés de fruits,
carrés orange.
Une (01) Boite d'emballage de carrés de fruits,
caramel ZIGOMAR.

(71) SARL SOFACO
Société de Fabrication de Confiserie
Zone Industrielle B, Lotissement 30,
B.P. 240 Rouiba, Alger
ALGERIE.

(74) Maître M. A. Zizine

(11) 4646-13010-13013 (22) 03 Mai 2012

(21) 110077

(28) 4 modèles industriels :
Un (01) Carénage publicitaire.
Une (01) Barre métallique de fixation du
carénage publicitaire.
Une (01) Pièce métallique pour maintien de la
barre de fixation du carénage publicitaire.
Une (01) Pièce métallique pour emboîtement de
la barre de fixation du carénage publicitaire.

(71) Monsieur BRAHIMI Nabil
Rue du Sahara, Bois des Pins, Bâtiment G,
Hydra 16035, Alger
ALGERIE.

(11) 4647-13014-13016 (22) 03 Mai 2011

(21) 110078

(28) 3 modèles industriels :
Boîtes d'emballages pour fromage (camembert)

(71) EURL LAITERIE ET FROMAGERIE CŒUR
D'ALGER.
Lotissement des Vergers, Rue 03 N°08,
Bir Mourad Raïs, Alger
ALGERIE.

(11) 4648-13017-13018 (22) 31 Mai 2011

(21) 110116

(28) 2 modèles industriels :
Tablette de rangement de pièces de monnaie
pour dinar Algérien (caisse à monnaie pour dinar
algérien).

(71) Monsieur DAMERDJI Ilyas
45, Rue Mohamed Khemisti, Oran 31000
ALGERIE.

(11) 4649-13019-13023 (22) 09 Juin 2011

(21) 110120

(28) 5 modèles industriels :
Régulateur de flux pour robinet

(71) NEOPERL GMBH
Klosterrunsstr.11
79379 Müllheim
ALLEMAGNE.

(74) Maître A. Boukrami

(11) 4650-13024 (22) 12 Juin 2011

(21) 110121

(28) 1 modèle industriel :
Boîte d'encastrement de l'appareillage électrique (prises et interrupteurs) produite par injection plastique. Elle est de forme cylindrique et peut être produite dans différentes couleurs.

(71) SARL BMS AS ELBI.
Rue Hamidi Said, Bir Khadem, Alger
ALGERIE.

(11) 4651-13025 (22) 04 Juin 2011

(21) 110134

(28) 1 modèle industriel :
Spatule pour crème dépilatoire.

(71) LABORATOIRES VENUS SAPECO SARL
80, Rue du 17 Septembre 1956,
Ouled Yaich, Blida
ALGERIE.

(11) 4652-13026-13027 (22) 18 Juin 2011

(21) 110145

(28) 2 modèles industriels :
Barbecues.

(71) Monsieur CHAÏB Hassen
Cité la concorde bâtiment A N°03,
Bir Mourad Raïs, Alger
ALGERIE.

(11) 4653-13028 (22) 27 Juillet 2011

(21) 110150

(28) 1 modèle industriel :
Flacon.

(71) S.A.R.L S.A.L.D
96, Route Principale de Oued El Alleug,
09230 Blida
ALGERIE.

(11) 4654-13029 (22) 09 Août 2011

(21) 110159

(28) 1 modèle industriel :
Bouteille d'huile en PET.

(71) COGB LABELLE SPA.
Société de Corps Gras, Route des Aurès,
B.P. 406, Bejaia
ALGERIE.

(11) 4655-13030 (22) 29 Août 2011

(21) 110164

(28) 1 modèle industriel :
Poignée portable flexible, pratique et discrète en métal ou plastique pour le port de sacs d'emballage plastique en charge, le poids sera supporté et dispersé par les deux crochets flexibles réduisant ainsi la charge au niveau du poignée donnant une liberté à la main en posant ou levant les sacs sans encombrement.

(71) Monsieur LAAOUAD Mohamed
155, Avenue Hamid Keblaj,
Bains Romain, Alger,
ALGERIE.

(11) 4656-13031 (22) 07 Septembre 2011

(21) 110165

(28) 1 modèle industriel :
Bouteille en PET transparente destinée pour eau de source naturelle plate non gazéifiée contenance cinq (05) litres.

(71) EURL CORDIAL BOISSONS
Zone Industrielle Adahssi, Route Nationale 26
Ighram, Akbou, Béjaia
ALGERIE.

(11) 4657-13032-13033 (22) 21 Septembre 2011

(21) 110177

(28) 2 modèles industriels :
Autobus de 100 places pour transport urbain.

(71) S.N.V.I D.T.R.
Route Nationale N°5, B.P 24 Rouiba, Alger
ALGERIE.

(11) 4658-13034 (22) 29 Septembre 2011

(21) 110182

(28) 1 modèle industriel :
Flacon de parfum.

(71) RIVELNOR GROUP LIMITED.
Vanterpool Plaza Bldg,
Wickhmans Cay I, Road Town, Tortola
ILES VIÈRGES BRITANNIQUES.

(74) Maître Dj. Boukrami

(11) 4659-13035 (22) 05 Janvier 2012

- (21) **120004**
- (28) 1 modèle industriel :
Voiture.
- (30) KR, le 29 Juillet 2011, N° 30-2011-0031678.
- (71) HYUNDAI MOTOR COMPANY.
231 Yangjae-dong, Seocho-Ku, Seoul
COREE.
- (74) **Maître Abu-Ghazaleh Intellectual Property**
-
- (11) **4660-13036** (22) **10 Janvier 2012**
- (21) **120007**
- (28) 1 modèle industriel :
Bouteille.
- (71) Monsieur ZAIR Rezki
Cité Ben Dali N°254 local N°01,
Bordj El-Bahri, Alger Plage, Alger
ALGERIE.
-
- (11) **4661-13037-13056** (22) **15 Août 2011**
- (21) **110161**
- (28) 20 modèles industriels :
Candélabres, lampadaires et luminaires et
potence :
Dix (10) Candélabres tubulaires décoratifs.
Trois (03) Candélabres mixtes de style.
Deux (02) lampadaires moulés de style.
Deux (02) Lampadaires mixtes de style.
Un (01) Luminaire SPHÉRIQUE 2.
Un (01) Luminaire soleil 2.
Un (01) Potence étoile.
- (71) Monsieur BENNABI Rachid
Rue, A N°24, Bordj El Bahri,
Alger plage, Alger
ALGERIE.
-
- (11) **4662-13057-13059** (22) **27 Septembre 2011**
- (21) **110181**
- (28) 3 modèle :
Interrupteur, prise de courant, multi-
appareillages.
- (30) C.E. le 08 Avril 2011, N° EU001848441.
- (71) LE GRAND FRANCE
128, Avenue du Maréchal de Lattre-de-Tassigny,
87000 Limoges
FRANCE.

- LE GRAND SNC
128, Avenue du Maréchal de Lattre-de-Tassigny,
87000 Limoges
FRANCE.
- (74) **Maître N.E. Djelliout**
-
- (11) **4663-13060-13064** (22) **04 Octobre 2011**
- (21) **110186**
- (28) 5 modèle :
Présentation des modules collective extérieur
(de boîte au lettre) du courrier postal individuelle
- (71) Monsieur LESSOUED Mohamed Bachir
Bloc B8 D N° 162 Cité Oued Kouba, Annaba
ALGERIE.
-
- (11) **4664-13065** (22) **12 Avril 2012**
- (21) **120079**
- (28) 1 modèle industriel :
Bloc de construction.
- (71) WYW BLOCK AG.
Landstrasse 140, 9494 Schaan
LIECHTENSTEIN.
- (74) **Maître Abu-Ghazaleh Intellectual Property**
-
- (11) **4665-13066** (22) **12 Avril 2012**
- (21) **120080**
- (28) 1 modèle industriel :
Voiture.
- (30) JP, le 12 Octobre 2011, N° 2011-023370.
- (71) SUZUKI MOTOR CORPORATION.
300, Takatsuka-cho, Minami-ku
Hamamatsu-shi, Shizuoka-Ken
JAPON.
- (74) **Maître Abu-Ghazaleh Intellectual Property**
-
- (11) **4666-13067** (22) **08 Mai 2012**
- (21) **120107**
- (28) 1 modèle industriel :
Flacon avec bouchon.
- (71) LABORATOIRES VENUS SAPECO SARL
80, Rue du 17 Septembre 1956,
Ouled Yaich, Blida
ALGERIE.

(11) 4667-13068-13094 (22) 02 Juin 2010

(21) 100119

(28) 27 modèles industriels :
Dessins d'emballages pour produits pharmaceutiques.

(71) BIOPHARM SPA
12, Rue Ali Boumendjel, Alger
ALGERIE.

(11) 4668-13095 (22) 21 Février 2012

(21) 120037

(28) 1 modèle industriel :
Bouteille.

(30) SA, le 01 Février 2012, N° 412330082.

(71) AUJAN INDUSTRIES CO, (S.J.C)
P.O.Box 990, Dammam 31421,
ARABIE SAOUDITE.

(74) Maître M.A. Badri

(11) 4669-13096 (22) 18 Novembre 2010

(21) 100212

(28) 1 modèle :
Compteur électrique.

(30) Priorité Communautaire, le 20 Septembre 2010,
N° 001756958.

(71) SAGECOM ENERGY & TELECOM SAS
250, Route de l'Empereur
92500, Rueil Malmaison
FRANCE.

(74) Maître M.A. Zizine

(11) 4670-13097-13098 (22) 19 Janvier 2012

(21) 120014

(28) 2 modèles industriels :
Un (01) Modèle de flacon.
Un (01) Modèle bouchon pour (gel de toilette intime).

(71) LABORATOIRES VENUS SAPECO SARL
80, Rue du 17 Septembre 1956,
Ouled Yaich, Blida
ALGERIE.

(11) 4671-13099 (22) 01 février 2012

(21) 120025

(28) 1 modèle industriel :
Dessin d'emballage pour tomate.

(71) SARL SIPA
8^{ème} KM, Route de Constantine, Annaba
ALGERIE.

(11) 4672-13100 (22) 20 Décembre 2006

(21) 60319

(28) 1 modèle industriel :
Dessin d'emballage de sac de sel (1kg).

(71) SARL SEL ELHAMRAYA
El Hamraya, El Oued 3900
ALGERIE.

(74) Maître. A. Bouras

(11) 4673-13101 (22) 03 Août 2011

(21) 110154

(28) 1 modèle industriel :
Voiture.

(30) Priorité Communautaire, le 27 Janvier 2011,
N° 001812033.

(71) FERRARI S.P.A
Via Emilia Est 1163, I-41100, Modena
ITALIE.

(74) Maître Abu-Ghazaleh Intellectual Proprety

(11) 4674-13102 (22) 08 Juillet 2010

(21) 100135

(28) 1 modèle industriel :
Chaise.

(71) Monsieur LOUNES Nacim Sofiane
94, Lotissement Ben Hamouda,
Beb El Zouar, Alger
ALGERIE.

(74) Maître Dj. Sator

(11) 4675-13103-13114 (22) 06 Avril 2011

(21) 110059

(28) 12 modèles industriels :
Dessins d'emballages pour boissons RAMY.

- | | |
|---|---|
| <p>(71) Monsieur DJOUIDER Ali
Lotissement Ben Yetto N°73,
Hai El Moudjahid, Bourouba, Alger
ALGERIE.</p> | <p>(11) 4680-13129 (22) 02 Mai 2010</p> |
| <p>(11) 4676-13115-13119 (22) 07 Juin 2011</p> | <p>(21) 100099</p> |
| <p>(21) 110118</p> | <p>(28) 1 modèle industriel :
Dessin d'emballage.</p> |
| <p>(28) 5 modèles industriels :
Dessins d'emballages pour boissons gazeuses
RAMY.</p> | <p>(71) Monsieur BENYAICHE Fethi
N°2 Castors Tramino N°27,
Hai El Oumania, Oran
ALGERIE.</p> |
| <p>(71) Monsieur DJOUIDER Ali
Lotissement Ben Yetto N°73,
Hai El Moudjahid, Bourouba, Alger
ALGERIE.</p> | <p>(11) 4681-13130 (22) 09 Juin 2010</p> |
| <p>(11) 4677-13120 (22) 04 Mars 2012</p> | <p>(21) 100122</p> |
| <p>(21) 120044</p> | <p>(28) 1 modèle industriel :
Dessin d'emballage.</p> |
| <p>(28) 1 modèle industriel:
Système de haut-parleur audio.</p> | <p>(71) SARL ELCHAHID INTERNATIONAL
Mechta Lahdaya, Ain Lahdjar, 19230 Sétif
ALGERIE.</p> |
| <p>(30) US, le 02 Septembre 2011, N° 29/400963.</p> | <p>(74) Maître M.A. Zizine</p> |
| <p>(71) BEATS ELECTRONICS, LLC.
Une Société à Responsabilité Limitée de l'Etat
de Delaware.
1601 Cloverfield Blvd, Suite 5000N,
Santa Monica, CA 90404
ETATS-UNIS D'AMERIQUE.</p> | <p>(11) 4682-13131 (22) 02 Mai 2010</p> |
| <p>(74) Maître Dj. Boukrami</p> | <p>(21) 100100</p> |
| <p>(11) 4678-13121-13123 (22) 26 Mai 2009</p> | <p>(28) 1 modèle industriel :
Dessin d'emballage</p> |
| <p>(21) 90118</p> | <p>(71) Monsieur BENYAICHE Fethi
N° 2 Castors Tramino N°27,
Hai El Oumania, Oran
ALGERIE.</p> |
| <p>(28) 3 modèles industriels :
Dessins d'emballages pour conserverie de
viande.</p> | <p>(11) 4683-13132-13139 (22) 09 Juin 2010</p> |
| <p>(71) SARL CONSERVERIE BAHDJA BENYANI
ET FILS.
Coopérative El Afak Lotissement N°14,
Jolie Vue Kouba, Alger
ALGERIE.</p> | <p>(21) 100123</p> |
| <p>(11) 4679-13124-13128 (22) 08 Mars 2009</p> | <p>(28) 8 modèles industriels :
Dessins d'emballages.</p> |
| <p>(21) 90048</p> | <p>(71) SARL ELCHAHID INTERNATIONAL
Mechta Lehdya, An Lahdjar, 19230 Sétif
ALGERIE.</p> |
| <p>(28) 5 modèles industriels :
Panneaux publicitaires mobiles.</p> | <p>(74) Maître M.A. Zizine</p> |
| <p>(71) SARL EURO MAG ALGERIE GROUPE EMA
GROUPE.
10, Rue Mulhouse, Hai El Amir 31009, Oran
ALGERIE.</p> | <p>(11) 4684-13140-13141 (22) 03 Août 2011</p> |
| <p>(21) 110153</p> | <p>(28) 2 modèles industriels :
Module de coffret pour contenir un pot de miel.
Pièce de forme cubique avec une gorge tracée
dans son pourtour, cette structure est</p> |

immédiatement surmontée à chacun de ses coins par un ornement en escalier.

Une coupole amovible se pose sur la partie centrale supérieure ce qui permet d'insérer dans ce contenant, un pot de miel.

- (71) Monsieur HAMIL Mohamed
10, Lotissement Khaiti, Staouli, Alger
ALGERIE.
-
- (11) **4685-13142-13143** (22) **12 Janvier 2012**
- (21) **120012**
- (28) 2 modèles industriels :
Dessin industriel "boite d'emballage pour biscuits et confiserie"
- (71) NATIONAL BISCUITS AND CONFECTIONERY CO., LTD.
Jeddah, Industrial Area Fourth Phase,
P.O. Box 8680, Jeddah 21492,
ARABIE SAOUDITE.
- (74) **Maître M.A. Badri**
-
- (11) **4686-13144-13145** (22) **10 Juillet 2012**
- (21) **120144**
- (28) 2 modèles industriels :
Dessins d'emballages pour boissons.
- (71) SPA NCA ROUBA
Route Nationale N° 05, Zone Industrielle,
Rouiba, Alger
ALGERIE.
-
- (11) **4687-13146** (22) **10 Juillet 2012**
- (21) **120145**
- (28) 1 modèle industriel :
Dessin d'emballage pastille.
- (71) ENTREPRISE PUBLIQUE ECONOMIQUE (EPE Aldar SPA).
Route de l'Aéroport B.P.41 B,
Dar El Beida, Alger
ALGERIE.
-
- (11) **4688-13147** (22) **20 Janvier 2011**
- (21) **110005**
- (28) 1 modèle industriel :
Emballage pour thé.

- (71) Mademoiselle LIXIA YE
Site Mandarine, Villa N° 52, Les Pins Maritimes,
Mohammadia, Alger
ALGERIE.
- (74) **Maître A. Bouras**
-
- (11) **4689-13148-13187** (22) **27 Janvier 2011**
- (21) **110009**
- (28) 40 modèles industriels :
Seize (16) Modèles de lampadaires.
Dix-huit (18) Modèles de candélabre.
Deux (02) Modèles de console.
Un (01) Modèle de potence.
Trois (03) Modèles de luminaire.
- (71) Monsieur BENNABI Rachid
Rue (A) N°24, Alger Plage,
Bordj El Bahri, Alger
ALGERIE.
-
- (11) **4690-13188-13192** (22) **23 Octobre 2011**
- (21) **110191**
- (28) 5 modèles industriels :
Dessins d'emballages pour eau de toilette.
- (71) SARL BAZICOS ALGERIE
Cité Nouvelle Ville N°37, lotissement 03,
local N°02, Dar El Beida, Alger
ALGERIE.
-
- (11) **4691-13193-13194** (22) **02 Décembre 2010**
- (21) **100216**
- (28) 2 modèles industriels :
Emballages.
- (30) CH, le 12 Juillet 2010, N° 137075.
- (71) SOCIETE DES PRODUITS NESTLE S.A.
1800, Vevey,
SUISSE.
- (74) **Maître A. Boukrami**
-
- (11) **4692-13195-13197** (22) **16 Janvier 2012**
- (21) **120013**
- (28) 3 modèles industriels :
Dessins d'emballages pour couscous.
- (71) SARL PATES ET COUSCOUS EL HADJA
Zone d'Activité El Kseur B.P 364, Béjaia
ALGERIE.

(11) 4693-13198 (22) 21 Mars 2012

(21) 120060

(28) 1 modèle industriel :
Dessin d'emballage pour cacahuète, et fruits sec.

(71) Monsieur BENYAICHE Fethi
N° 02 Castor Tramino N°27, Hai El Othmani
Maraval, Oran
ALGERIE.

(11) 4694-13199-13201 (22) 28 Mars 2012

(21) 120064

(28) 3 modèles industriels :
Conteneurs pour déchets d'activité de soins.

(71) SARL BIOGEN INDUSTRIE
Zone d'Activité D2, 6 Route de Gare,
Bouira
ALGERIE.

(11) 4695-13202 (22) 17 Octobre 2011

(21) 110190

(28) 1 modèle industriel :
Tablette de bouillon.

(30) CH, le 17 Mai 2011, N° 137938.

(71) SOCIETE DES PRODUITS NESTLE S.A.
1800 Vevey,
SUISSE

(74) Maître Dj. Boukrami

(11) 4696-13203-13205 (22) 29 Mars 2011

(21) 110056

(28) 3 modèles industriels :
Dessins d'emballages pour insecticides.

(71) ENTREPRISE PUBLIQUE ECONOMIQUE
ALDAR SPA.
Route de l'Aéroport B.P. 41B, Dar El Beida,
Alger
ALGERIE.

(11) 4697-13206-13209 (22) 21 Décembre 2010

(21) 100223

(28) 4 modèles industriels :
Récipients

(30) C.E. le 21 Juin 2010, N° 001722208.

(71) SUPERFOS A/S.
Spotorno Allé 8
DK-2630, Taastrup
DANEMARK.

(74) Maître A. Boukrami

(11) 4698-13210 (22) 24 Janvier 2011

(21) 110006

(28) 7 modèle industriel :
Boîtier pour dispositif de collecte de fluides
corporels.

(30) US, le 29 Juillet 2010, N° 29/366,778.

(71) RETRACTABLE TECHNOLOGIES, INC.
511 Lobo Lane, Little Elm, Texas 75068,
ETATS-UNIS D'AMERIQUE.

Monsieur THOMAS J. SHAW
5310 Buena Vista, Frisco, Tèxas 75034,
ETATS-UNIS D'AMERIQUE.

(74) Maître A. Boukrami

(11) 4699-13211 (22) 21 Février 2012

(21) 120038

(28) 1 modèle industriel :
Bouteille pour boisson.

(71) EURL NADIA BOISSONS
Rue Kouchi Ahmed,
Ouled Fayet, Alger
ALGERIE.

(11) 4700-13212-13218 (22) 08 Mars 2012

(21) 120051

(28) 7 modèles industriels :
Modèles d'inhalateurs.

(30) SE, le 11 Novembre 2011, N° 001917204-0001,
N° 001917204-0002, N° 001917204-0003,
N° 001917204-0004, N° 001917204-0005,
N° 001917204-0006, N° 001917204-0007.

(71) ASTRAZENECA AB.
S-151 85 Södertälje,
SUEDE.

(74) Maître M. Sator

- | | |
|--|---|
| <p>(11) 4701-13219 (22) 09 Avril 2012</p> <p>(21) 120070</p> <p>(28) 1 modèle industriel :
Bidon.</p> <p>(71) SARL BOISSONS ITHRI
Route du Marche du Gros, Akbou, Béjaia
ALGERIE.</p> <hr/> <p>(11) 4702-13220 (22) 11 Avril 2012</p> <p>(21) 120076</p> <p>(28) 1 modèle industriel :
Dessin de bouteille en verre 17cl.</p> <p>(71) SARL INTER GLASS
Cité du lycée, lotissement N°163 B,
Rouiba, Alger
ALGERIE.</p> <hr/> <p>(11) 4703-13221 (22) 22 Avril 2012</p> <p>(21) 120092</p> <p>(28) 1 modèle industriel :
Crémone rustique pour fenêtres.</p> <p>(71) Monsieur LAIMOUCHE Atallah
Beni Tamou, B.P N°39, Blida
ALGERIE.</p> <hr/> <p>(11) 4704-13222 (22) 29 Avril 2012</p> <p>(21) 120099</p> <p>(28) 1 modèle industriel :
Bouteille.</p> <p>(71) SAL EL ARABI
Production de lait jus et derives.
Hai Ben Dhnoun, Khemis El Khechna,
Boumerdès
ALGERIE.</p> <hr/> <p>(11) 4705-13223 (22) 07 Mai 2012</p> <p>(21) 120105</p> <p>(28) 1 modèle industriel :
Dessin logo pour boisson.</p> <p>(71) Monsieur MEHMET Erkan Celik
124, Rue Tripoli, H-Dey, Alger
ALGERIE.</p> <hr/> | <p>(11) 4706-13224 (22) 13 Mai 2012</p> <p>(21) 120110</p> <p>(28) 1 modèle industriel :
Palmier décoratif lumineux.</p> <p>(71) SARL ILLUMINOTECHNIQUE ALGERI
Zone Industrielle Atlas, Route de Beni Tamou,
N°72 Section N°03, Blida 09000
ALGERIE.</p> <hr/> <p>(74) Maître M.N. Hacini</p> <hr/> <p>(11) 4707-13225-13228 (22) 21 Mai 2012</p> <p>(21) 120112</p> <p>(28) 4 modèles industriels :
Un (01) dessin de revue d'école.
Trois (03) dessins pour disposition de photos.</p> <p>(71) Madame ABDESSELEM Mounira
épouse TEKOUR
73, Avenue Sfendja ex : la Perlie, El Biar, Alger
ALGERIE.</p> <hr/> <p>(11) 4708-13229-13233 (22) 05 Juin 2012</p> <p>(21) 120123</p> <p>(28) 5 modèles industriels :
Mats, candélabres d'éclairage public.</p> <p>(71) SARL GLA GENERALE LUMIERE ALGERIE.
Zone Industrielle Ben Boulaid, B.P. 128,
Blida 09000
ALGERIE.</p> <hr/> <p>(74) Maître M.N. Hacini</p> <hr/> <p>(11) 4709-13234-13238 (22) 05 Juin 2012</p> <p>(21) 120124</p> <p>(28) 5 modèles industriels :
Mats, candélabres d'éclairage public.</p> <p>(71) SARL GLA GENERALE LUMIERE ALGERIE.
Zone Industrielle Ben Boulaid, B.P. 128,
Blida 09000
ALGERIE.</p> <hr/> <p>(74) Maître M.N. Hacini</p> <hr/> <p>(11) 4710-13239-13243 (22) 05 Juin 2012</p> <p>(21) 120125</p> |
|--|---|

(28) 5 modèles industriels :
Mats, candélabres d'éclairage public.

(71) SARL GLA GENERALE LUMIERE ALGERIE.
Zone Industrielle Ben Boulaid, B.P. 128,
Blida 09000
ALGERIE.

(74) Maître M.N. Hacini

(11) 4711-13244 (22) 05 Juin 2012

(21) 120126

(28) 1 modèle industriel :
Mats, candélabres d'éclairage public.

(71) SARL GLA GENERALE LUMIERE ALGERIE.
Zone Industrielle Ben Boulaid, B.P. 128,
Blida 09000
ALGERIE.

(74) Maître M.N. Hacini

(11) 4712-13245-13246 (22) 26 Juin 2012

(21) 120138

(28) 2 modèles industriels :
Dessins d'emballages pour pâtes alimentaires.

(71) SARL LINA PATES ALIMENTAIRES
Hai Fettal, Ouled Yaich, Blida
ALGERIE.

(11) 4713-13247-13248 (22) 22 Juillet 2012

(21) 120152

(28) 2 modèles industriels :
Dessins de modèles d'emballages pour flan en sachet.

(71) SOCIETE ALGERIENNE DE FABRICATION
DE PRODUITS ALIMENTAIRES SAFFAL-
IDEAL
Zone Industrielle N°03 I Lotissement N°62,
Es-Senia, Oran
ALGERIE.

(11) 4714-13249-13253 (22) 09 Août 2012

(21) 120165

(28) 5 modèles industriels :
Finals lumineux en polyéthylène pour
candélabres d'éclairage public.

(71) SARL GLA GENERALE LUMIERE ALGERIE.
Zone Industrielle Ben Boulaid, B.P. 128,
Blida 09000
ALGERIE.

(74) Maître M.N. Hacini

(11) 4715-13254 (22) 03 Septembre 2012

(21) 120174

(28) 1 modèle industriel :
Tasse.

(30) CH, le 14 Mars 2012, N° 138667.

(71) SOCIETE DES PRODUITS NESTLE S.A.
1800, Vevey,
SUISSE.

(74) Maître Dj. Boukrami

(11) 4716-13255 (22) 04 Octobre 2011

(21) 110185

(28) 1 modèle industriel :
Chaudière.

(71) Monsieur AOUADJA Faouzi
11, Rue Zabat Ramdahane,
Sétif
ALGERIE.

(11) 4717-13256 (22) 04 Décembre 2011

(21) 110216

(28) 1 modèle industriel :
Valise.

(71) EURL BRIGHT MOON IMPORT/EXPORT
Local N°01 sis au lotissement (817) lotissement
N° (312/16) M'sila
ALGERIE.

(11) 4718-13257 (22) 30 Mai 2010

(21) 100118

(28) 1 modèle industriel :
Pinceau nouvelle génération coin.

(71) SARL MINIROS
Douar Ben Chaoua, Kharicia, B.P. N°08,
Draria, Alger
ALGERIE.

(11) 4719-13258 (22) 13 Octobre 2010

(21) 100181

(28) 1 modèle industriel :
Moule mécano-soude pour mouler des encadrements en béton pour portes et fenêtres.

(71) Monsieur CHIKOU Djahid
Village Beni Ouamar, Beni Melikeche,
Tazmalt, Béjaia
ALGERIE.

(11) 4720-13259-13260 (22) 17 Septembre 2012

(21) 120179

(28) 2 modèles industriels :
Dessins d'emballages pour fromage.

(71) SARL FALAIT
Zone Industrielle Rouiba, Lotissement I N°65,
Rouiba, Alger
ALGERIE.

(11) 4721-13261-13265 (22) 24 Septembre 2012

(21) 120184

(28) 5 modèles industriels :
Dessins d'emballages pour boissons.

(71) SPA. NCA. ROUIBA
Route Nationale N°05, Zone Industrielle,
Rouiba, Alger
ALGERIE.

(11) 4722-13266 (22) 27 Septembre 2012

(21) 120187

(28) 1 modèle industriel :
Emballage alimentaire.

(71) B.B. TEKSTIL GIDA SANAYII IÇ VE DIS
TICARET ANONIM SIRKETI
Cobançesme Mah. Kalender Sokak, 23/C
Yenibosna, Bahçelievler, Istanbul
TURQUIE.

(74) Maître M. A. Badri

(11) 4723-13267-13274 (22) 30 Septembre 2012

(21) 120189

(28) 8 modèles industriels :
Dessins d'emballages pour chips.

(71) EURL MABA SNACK DES INDUSTRIES
ALIMENTAIRES.
Cité 1071 Logements Bâtiment E56 N°44,
El Achour, Alger
ALGERIE.

(11) 4724-13275-13278 (22) 01 Octobre 2012

(21) 120190

(28) 4 modèles industriels :
Dessins d'emballages pour fruits sec.

(71) Monsieur BENZOHRHA Mohamed Habib Nabil
241 Ilot 11 Hai Khemisti,
Bir Djir, Oran
ALGERIE.

(11) 4725-13279 (22) 02 Octobre 2012

(21) 120191

(28) 1 modèle industriel :
Porte poubelle.

(71) Monsieur MAHI Mohamed
Rue Ben Ahmed Ali, N° 27, Mouzaia, Blida
ALGERIE.

(11) 4726-13280-13281 (22) 21 Décembre 2010

(21) 100225

(28) 2 modèles industriels :
Tuiles et accessoires d'ornements. De terre cuite.

(71) SARL BRIQUETERIE SITIFIS BOURAS
Zone Industrielle N° 17, Sétif
ALGERIE.

(11) 4727-13282-13284 (22) 20 Février 2011

(21) 110020

(28) 3 modèles industriels :
Cadre pour système électrique

(30) ES, le 27 Août 2010, N° 0510805.

(71) SIMON S.A.
Diputación 390-392
08013 Barcelone
ESPAGNE.

(74) Maître. A. Boukrami

(11) 4728-13285-13286 (22) 06 Mai 2010

- (21) **100104**
- (28) 2 modèles industriels :
Plaque enjolveur pour appareillage électrique et interrupteur.
- (30) C.E. le 01 Décembre 2009, N° EU 001182919.
- (71) **LEGRAND FRANCE**
128, Avenue du maréchal de Lattre-de-Tassigny,
87000 Limoges,
FRANCE.
- LEGRAND SNC.
128, Avenue du maréchal de Lattre-de-Tassigny,
87000 Limoges,
FRANCE.
- Monsieur GLENISSON Florent,
de Nationalité Française.
Les Billanges, 87110 Solignas,
FRANCE.
- Monsieur STRIBLEN Fabien,
de Nationalité Française.
3, Route de Greignac, 87430 Greignas,
FRANCE.
- (74) **Maître N.E. Djellout**
-
- (11) **4729-13287-13288** (22) **26 Avril 2012**
- (21) **120096**
- (28) 2 modèles industriels :
Dessins industriels boîte à mouchoirs.
- (71) **NUQUL BROTHERS COMPANY LIMITED.**
P.O. Box 154, Amman 11118,
JORDANIE.
- (74) **Maître M.A. Badri**
-
- (11) **4730-13289** (22) **15 Septembre 2010**
- (21) **100170**
- (28) 1 modèle industriel :
Dessin d'emballage en carton.
- (71) **ZHEJIANG HIGHTEN IMP/EXP. CO; LTD.**
1168, Bin-an Road, Bin Jiang District,
Hangzhou, 310053 P.R.
CHINA.
- (74) **Maître M. Aidoud**
-
- (11) **4731-13290** (22) **17 Octobre 2010**
- (21) **100182**
- (28) 1 modèle industriel :
Dessin d'emballage en carton.
- (71) **ZHEJIANG HIGHTEN IMP/EXP. CO; LTD.**
1168, Bin-an Road, Bin Jiang District,
Hangzhou, 310053 P.R.
CHINA.
- (74) **Maître M. Aidoud**
-
- (11) **4732-13291-13292** (22) **22 Mars 2012**
- (21) **120061**
- (28) 2 modèles industriels :
Bouteilles de boisson (33cl et 3L).
- (71) **Madame DIB Houyeme**
Cite El Merdja, M 03, Rouiba, Alger
ALGERIE.
-
- (11) **4733-13293-13295** (22) **30 Juillet 2012**
- (21) **120160**
- (28) 3 modèles industriels :
Dessins d'emballages
- (71) **ENTREPRISE PUBLIQUE ECONOMIQUE**
(EPE ALDAR SPA)
Route de l'Aéroport B.P 41 B,
Dar El Beida, Alger
ALGERIE.
-
- (11) **4734-13296-13313** (22) **10 Septembre 2012**
- (21) **120176**
- (28) 18 modèles industriels :
Dessins d'emballages pour produits de pâtisserie.
- (71) **SARL AROMPLUS**
10, Rue de Carthage Sananes, Oran
ALGERIE.
-
- (11) **4735-13314-13315** (22) **06 Mars 2011**
- (21) **110033**
- (28) 2 modèles industriels :
Balance électrique poids / prix ACS A nouveau design (2) à double affichage avec et sans pole. Poids, prix unitaire, prix à payer en trois afficheur (LED ou LCD) avec et sans mémoire de prix. Balance conforme aux normes algériennes agréées par l'ONML, fonctionnant avec secteur ou batterie. Panneaux d'affichage au design compact, ergonomique et modèle unique.

- (71) Monsieur ZENATI Benzerga
20, Cité Sahel, Air de France,
Bouzaréah, Alger
ALGERIE.
-
- (11) **4736-13316** (22) **23 Août 2010**
- (21) **100150**
- (28) 1 modèle industriel :
Dessin de parfum ou cosmétique.
- (71) Monsieur GAID Mohammed
Zone Industrielle Chott El Oued
ALGERIE.
-
- (11) **4737-13317** (22) **23 Août 2010**
- (21) **100154**
- (28) 1 modèle industriel :
Dessin de parfum ou cosmétique.
- (71) Monsieur GAID Mohammed
Zone Industrielle Chott El Oued
ALGERIE.
-
- (11) **4738-13318** (22) **23 Février 2011**
- (21) **110024**
- (28) 1 modèle industriel :
Dessin d'emballage d'une boîte de lait en poudre
- (71) Monsieur TAHIRI Redouane
Cité 400 Logements Lotissement 11 N°25,
Eucalyptus, Alger
ALGERIE.
- Monsieur SAHRAOUI Brahim
Cité 400 Logements Lotissement 11 N°25,
Eucalyptus, Alger
ALGERIE.
-
- (11) **4739-13319-13320** (22) **03 Novembre 2011**
- (21) **1100197**
- (28) 2 modèles industriels :
Lanterne ou luminaire pour éclairage public,
Modèle CELESTINE.
- (71) SARL GLA GENERALE LUMIERE ALGERIE
Zone Industrielle Ben Boulaid B.P. 128,
Blida 09000
ALGERIE.
- (74) **Maître. M. N. Hacini**
-
- (11) **4740-13321-13325** (22) **26 Juin 2012**
- (21) **120137**
- (28) 5 modèles industriels :
Dessins d'emballages pour halkouma.
- (71) SARL KAMER EL CHARK COMMERCE
GENERAL.
Route Wilaya 115, Lotissement N° 03,
Local N° 01, Baraki , Alger
ALGERIE.
- (74) **Maître Mouaz Intellectual Property**
-
- (11) **4741-13326-13333** (22) **08 Mai 2012**
- (21) **120106**
- (28) 8 modèles industriels :
Modèles des candélabres, bancs publics, bornes
de support et bornes :
Un (01) candélabre tubulaire décoratif.
Deux (02) bancs publics.
Deux (02) bornes supports candélabre.
Un (01) borne support lampadaire.
Un (01) borne classique.
Un (01) borne moderne.
- (71) Monsieur BENNABI Amrane
170, Rue Mohamed Belouizdaad,
Alger
ALGERIE.
-
- (11) **4742-13334-13335** (22) **13 Mai 2012**
- (21) **120109**
- (28) 2 modèles industriels :
Motifs décoratifs lumineux pour traversées de rue.
- (71) SARL ILLUMINOTECHNIQUE ALGERIE
Zone Industrielle ATLAS Route de Beni Tamou,
N° 72 Section N°03, Blida 09000
ALGERIE.
- (74) **Maître M.N. Hacini**
-
- (11) **4743-13336** (22) **09 Octobre 2012**
- (21) **120194**
- (28) 1 modèle industriel :
Machine pour chauffer la surface de la couche
d'asphalte en vue de son impression.
- (71) PORTO ALGERIE
42, Gaston Bernard, Draria, Alger
ALGERIE.

(74) Maître N.E. Djellout

(11) 4744-13337 (22) 10 Octobre 2012

(21) 120196

(28) 3 modèle industriel:
Bouteille.

(71) SARL LABORATORIOS HISPALAB
Lotissement Sonelgaz N°41, Gué de Constantine,
Alger
ALGERIE.

(11) 4745-13338 (22) 22 Octobre 2012

(21) 120209

(28) 1 modèle industriel :
Emballage des produits pharmaceutiques.

(71) SARL NEOMEDIC
Zone Industrielle Le Palma, N°10, Constantine,
B.P. 62 A, El Khroub, Constantine
ALGERIE.

(11) 4746-13339 (22) 05 Novembre 2012

(21) 120217

(28) 1 modèle industriel :
Bouteille en verre de 25 cl pour embouteillage de
sodas et jus de fruits.

(71) SARL BGS SOUMMAM
Village Azib Mohli, Seddouk, Béjaia
ALGERIE.

(11) 4747-13340-13347 (22) 05 Novembre 2012

(21) 120218

(28) 8 modèles industriels :
Emballages pour ramettes à papier.

(71) TRANSFORMATION INDUSTRIELLE DU
PAPIER SARL EL HILLAL.
Zone Industrielle Oued Semar, Lotissement N° 2,
Bloc C, Alger
ALGERIE.

(11) 4748-13348-13354 (22) 19 Novembre 2012

(21) 120224

(28) 7 modèles industriels :
Six (06) candélabres d'éclairage public.
Un (01) modèle de crosse ou console de luminaire.

(71) SARL GLA GENERALE LUMIERE ALGERIE
Zone Industrielle Ben Boulaïd B.P.128,
Blida 09000
ALGERIE.

(74) Maître M. N. Hacini

(11) 4749-13355 (22) 21 Novembre 2012

(21) 120229

(28) 1 modèle industriel :
Dessin d'emballage pour thé.

(71) BELLA TAWZIA ALL .SL.
Doctor SAPENA 34, 1 DCH B.P. 03013,
Alicante
ESPAGNE.

(74) Maître Bennini

(11) 4750-13356 (22) 01 Décembre 2008

(21) 80258

(28) 1 modèle industriel :
Le calendrier séculaire permet de mentionner la
date selon deux modes, chrétien (grégorien) et
musulman (hégirien) dans deux ou trois langues
différentes simultanément. Cet ensemble est
composé de trois parties, la caisse, les bandes et
le couvercle. La caisse est en carton dur et
comporte des fentes à travers lesquelles
coulissent les bandes, celles-ci sont formées de
zones limitées par des plis ou peuvent être portés
les sept jours de la semaine, les douze mois de
l'année des chiffres pour indiquer le jour, l'an et
les horaires des cinq prières de la journée. Le
couvercle se fixe sur la caisse et permet de la
couvrir avec les bandes fixées dessus et ne laisse
apparaître que la date et les horaires des prières.

(71) Monsieur BOUZIRI Mohamed
N°10, Bd Boukhtachi,
Boufarik 09400, Blida
ALGERIE.

(11) 4751-13357 (22) 16 Septembre 2010

(21) 100171

(28) 1 modèle industriel :
Bouteille.

(30) FR, le 19 Mars 2010, N° 10/1534.

(71) PERNOD RICARD, SOCIETE ANONYME
12, Place des États-Unis, 75016 Paris
FRANCE.

- | | |
|--|---|
| <p>(74) Maître A. Boukrami</p> <hr/> <p>(11) 4752-13358-13363 (22) 14 Avril 2011</p> <p>(21) 110064</p> <p>(28) 6 modèles industriels :
Paquets de cigarettes.</p> <p>(30) OMPI, le 18 Octobre 2010, N° DM/074 735.</p> <p>(71) FOCKE & CO. (GMBH & CO.KG).
Siemensstraße 10,
27283 Verden
ALLEMAGNE.</p> <p>(74) Maître A. Boukrami</p> <hr/> <p>(11) 4753-13364 (22) 02 Mai 2011</p> <p>(21) 110073</p> <p>(28) 1 modèle industriel :
« Clé à MOLETTE ».</p> <p>(71) SOCIETE KS TOOLS SARL
13bis, Rue Saint Exupéry,
67500 Haguenau
FRANCE.</p> <p>(74) Maître N.E. Djelliout</p> <hr/> <p>(11) 4754-13365 (22) 02 Mai 2011</p> <p>(21) 110074</p> <p>(28) 1 modèle industriel :
Cutter avec mécanisme de verrouillage.</p> <p>(71) SOCIETE KS TOOLS SARL
13bis, Rue Saint Exupéry,
67500 Haguenau
FRANCE.</p> <p>(74) Maître N.E. Djelliout</p> <hr/> <p>(11) 4755-13366 (22) 02 Mai 2011</p> <p>(21) 110075</p> <p>(28) 1 modèle industriel :
Cutter sans mécanisme de verrouillage.</p> <p>(71) SOCIETE KS TOOLS SARL
13bis, Rue Saint Exupéry, 67500 Haguenau
FRANCE.</p> <p>(74) Maître N.E. Djelliout</p> | <p>(11) 4756-13367 (22) 03 Novembre 2011</p> <p>(21) 110196</p> <p>(28) 1 modèle industriel :
Lanterne ou luminaire pour éclairage public.
Modèle flamme AMBRE.</p> <p>(71) SARL GLA GENERALE LUMIERE ALGERIE.
Zone Industrielle Ben Boulaid, B.P. 128,
Blida 09000
ALGERIE.</p> <p>(74) Maître M. N. Hacini</p> <hr/> <p>(11) 4757-13368-13374 (22) 05 Mars 2012</p> <p>(21) 120047</p> <p>(28) Sept (7) modèles industriels :
Formes d'oreiller dont cinq (5) formes d'oreiller
double face et deux (2) formes d'oreiller long.</p> <p>(71) PRODUCTION DE LITERIES NOUHADIL
Lotissement N°20 A, N°34, Ali Bouhadja,
Birtouta, Alger
ALGERIE.</p> <hr/> <p>(11) 4758-13375 (22) 17 Octobre 2012</p> <p>(21) 120202</p> <p>(28) 1 modèle industriel :
Flacon avec bouchon.</p> <p>(71) LABORATOIRES VENUS SAPECO SARL
80, Rue du 17 Septembre 1956,
Ouled Yaich, Blida
ALGERIE.</p> <hr/> <p>(11) 4759-13376-13380 (22) 28 Octobre 2012</p> <p>(21) 120213</p> <p>(28) 5 modèles industriels :
Dessins d'emballages.</p> <p>(71) EURL SOSEMIE
Cité Ben Aissa, Beni Mered 09130,
Blida
ALGERIE.</p> <hr/> <p>(11) 4760-13381 (22) 03 Décembre 2012</p> <p>(21) 120240</p> <p>(28) 1 modèle industriel :
Dessin d'emballage pour boisson.</p> |
|--|---|

(71) SPA NCA ROUBA
Route Nationale N°05, Zone Industrielle,
Rouïba, Alger
ALGERIE.

(11) 4761-13382-13383 (22) 08 Juillet 2012

(21) 120142

(28) Deux (02) Modèles de Four.

(71) Monsieur SIDI ACHOUR Mohamed
Rue Ferroviaire N°4, Khazrouna,
Bini Mered, Blida
ALGERIE.

(11) 4762-13384 (22) 10 Juin 2012

(21) 120128

(28) 1 modèle industriel :
Dessin d'emballage pour arachides (cacahuètes).

(71) Monsieur BENYAICHE Fethi
Cité Castors N° 27 Maraval,
Hai El Othmania, Oran
ALGERIE.

(11) 4763-13385 (22) 16 Juillet 2012

(21) 120147

(28) 1 modèle industriel :
Bouchon pour matelas.

(71) Monsieur OUGHLIS Mustapha
Cite Mahieddine N° 12, Cherarba, Alger
ALGERIE.

(11) 4764-13386 (22) 21 Août 2012

(21) 120168

(28) 1 modèle industriel:
Automobile (L6B).

(30) CN, le 13 Mars 2012, N° 201230056516 X

(71) CHINA YOUNG MAN AUTOMOBILE GROUP
PASSENGER CAR GROUP CO., LTD.
N° 501 Bada Road, Jinhua City,
Zhejiang Province,
REPUBLIQUE POPULAIRE DE CHINE.

(74) Maître Dj. Sator

(11) 4765-13387 (22) 21 Août 2012

(21) 120169

(28) 1 modèle industriel :
Automobile (L5ES).

(30) CN, le 31 Mars 2012, N° 201230091545.X

(71) CHINA YOUNG MAN AUTOMOBILE GROUP
PASSENGER CAR GROUP CO., LTD.
N° 501 Bada Road, Jinhua City,
Zhejiang Province,
REPUBLIQUE POPULAIRE DE CHINE.

(74) Maître Dj. Sator

(11) 4766-13388 (22) 21 Août 2012

(21) 120170

(28) 1 modèle industriel :
Automobile (L6E).

(30) CN, le 13 Mars 2012, N° 201230056204.9.

(71) CHINA YOUNG MAN AUTOMOBILE GROUP
PASSENGER CAR GROUP CO., LTD.
N° 501 Bada Road, Jinhua City,
Zhejiang Province,
REPUBLIQUE POPULAIRE DE CHINE.

(74) Maître Dj. Sator

(11) 4767-13389-13391 (22) 17 Novembre 2011

(21) 110200

(28) 3 modèles industriels :
Intitulés « installations pour la distribution de
fluides ».

(30) C.E. le 20 Juin 2011, N° 001282065.

(71) NEOPERL GMBH
Klosterrunsstr.11
79379 Müllheim
Allemagne.

(74) Maître Dj. Boukrami

(11) 4768-13392-13394 (22) 27 Février 2012

(21) 120042

(28) 3 modèles industriels :
Emballages

(71) FADERCO SPA
Zone Industrielle lotissement 22,
Les Eucalyptus, Alger
ALGERIE.

(11) 4769-13395 (22) 29 Février 2012

(21) 120043

(28) 1 modèle industriel :
Dessin sur disque abrasif.

(71) SWATY COMET.
Umetni brusi in nekovine
d.o.o, Titova Cesta 60,
2000 Maribor
SLOVENIE.

(74) Maître M. Aidoud

(11) 4770-13396-13397 (22) 18 Juillet 2012

(21) 120150

(28) 2 modèles industriels :
Un (01) modèle de bouteille.
Un (01) dessin d'emballage pour boisson.

(71) Monsieur SEBBOUH Seghir
06, Rue Mohamed Boussaidi,
Hussein Dey, Alger
ALGERIE.

(11) 4771-13398-13399 (22) 27 Septembre 2012

(21) 120188

(28) 2 modèles industriels :
Boîtes pour utilisation industrielle.

(71) Monsieur HOUCINE ILIES Mohamed
03, Rue Moualed Khaled,
Oran
ALGERIE.

(11) 4772-13400-13401 (22) 30 Juin 2011

(21) 110133

(28) 2 modèles industriels :
Emballage couches adultes.

(71) FADERCO SPA
Zone Industrielle Lotissement 22,
Les Eucalyptus, Alger
ALGERIE.

(11) 4773-13402-13403 (22) 20 Septembre 2011

(21) 110172

(28) 2 modèles industriels :
Façade radiateur à gaz.

(71) SARL SOFREL
Centre Ali Bouhadja, Birtouta, Alger
ALGERIE.

(11) 4774-13404 (22) 10 Janvier 2012

(21) 120008

(28) 1 modèle industriel :
Étiquette pour produits alimentaires.

(71) SAVEURS DES SALADES SARI
Zone d'Activité Commerciale Larbaa,
Touja, Béjaia
ALGERIE.

(11) 4775-13405 (22) 23 Janvier 2012

(21) 120017

(28) 1 modèle industriel :
Couche bébé.

(71) FADERCO SPA
Zone Industrielle Lotissement 22,
Les Eucalyptus, Alger
ALGERIE.

(11) 4776-13406-13413 (22) 09 Avril 2012

(21) 120071

(28) 8 modèles industriels :
Dessins d'emballages pour fromage.

(71) Monsieur DIF Mourad
31, Rue de Saoula, Bir Khadem, Alger
ALGERIE.

(11) 4777-13414-13422 (22) 12 Avril 2012

(21) 120077

(28) 9 modèles industriels :
Huit (08) Motifs décoratifs lumineux.
Un (01) Modèle de plaque lumineuse.

(71) SARL ILLUMINOTECHNIQUE ALGERI
Zone Industrielle ATLAS Route de Beni Tamou,
N°72 Section N°03, Blida 09000
ALGERIE.

(74) Maître. M. N. Hacini

(11) 4778-13423-13427 (22) 19 Juin 2012

(21) 120135

- (28) 5 modèles industriels :
Dessins d'emballages pour thé.
- (71) SNC MAGHREB LUXE
18, Rue Colonel Amirouche,
Bordj-Bou-Arreidj 34000
ALGERIE.
-
- (11) 4779-13428 (22) 01 Août 2012
- (21) 120161
- (28) 1 modèle industriel :
Intitulé « moteurs électriques ».
- (30) OMPI, le 08 Février 2012, N° DM/077 652
- (71) SIMU
Zone Industrielle, Arc-Les-Gray,
F-70170 Gray
FRANCE.
- (74) Maître Dj. Boukrami
-
- (11) 4780-13429-13430 (22) 12 Septembre 2012
- (21) 120177
- (28) 2 modèles industriels :
Mâts, candélabre d'éclairage public.
- (71) SARL GLA GENERALE LUMIERE ALGERIE.
Zone Industrielle Ben Boulaid, B.P. 128,
Blida 09000
ALGERIE.
- (74) Maître. M. N. Hacini
-
- (11) 4781-13431-13432 (22) 08 Novembre 2012
- (21) 120220
- (28) 2 modèles industriels :
Pierre de touche.
- (71) Monsieur GRAINAT Abdelkader
42, Rue Fillah Khaled, cité Ouest,
Ouled Djellal 07400, Biskra
ALGERIE.
-
- (11) 4782-13433 (22) 26 Juillet 2012
- (21) 120155
- (28) 1 modèle industriel :
Voiture.
- (30) C.E. le 02 Février 2012, N° 001985011

- (71) FERRARI S.P.A
Via Emilia Est 1163,
I-41100 Modéna
ITALIE.
- (74) Maître Abu-Ghazaleh Intellectual Property
-
- (11) 4783-13434 (22) 26 Juillet 2012
- (21) 120156
- (28) 1 modèle industriel :
Voiture (jouet).
- (30) C.E. le 02 Février 2012, N° 001985060.
- (71) FERRARI S.P.A
Via Emilia Est 1163,
I-41100 Modéna
ITALIE.
- (74) Maître Abu-Ghazaleh Intellectual Property
-
- (11) 4784-13435 (22) 26 Juillet 2012
- (21) 120157
- (28) 1 modèle industriel :
Voiture.
- (30) C.E. le 09 Mars 2012, N° 30-2012-0011215.
- (71) KIA MOTORS CORPORATION.
231, Yangjae-dong, Seocho-Ku,
Séoul
COREE.
- (74) Maître Abu-Ghazaleh Intellectual Property
-
- (11) 4785-13436 (22) 26 Juillet 2012
- (21) 120158
- (28) 1 modèle industriel :
Voiture.
- (30) C.E. le 14 Mars 2012, N° 30-2012-0012022.
- (71) HYUNDAI MOTOR COMPANY.
231, Yangjae-dong, Seocho-Ku,
Séoul
COREE.
- (74) Maître Abu-Ghazaleh Intellectual Property
-
- (11) 4786-13437-13476 (22) 09 Février 2012
- (21) 120028

- (28) 40 modèles industriels :
Dessins pour serviette.
- (71) YASIN ENDÜSTRI VE DIŞ TICARET
LIMITED ŞİRKETİ.
Ahmediye Cad.H.Salih Efendi Sk. No:1/3 Fatih,
Istanbul
LA RÉPUBLIQUE DU TURQUIE.
- (74) **Maître M .Elsayegh**
-
- (11) **4787-13477-13480** (22) **27 Mai 2012**
- (21) **120121**
- (28) 4 modèles industriels :
Bouteilles en plastiques.
- (71) S.N.C SEBHI & FRERES
Production de Boissons non Alcoolisées
R.N N° 26 Bouzeroual, Akbou, Béjaia
ALGERIE.
-
- (11) **4788-13481** (22) **22 Juillet 2012**
- (21) **120153**
- (28) 1 modèle industriel :
Dessin d'emballage de lampe économique.
- (71) Monsieur ALI SAAD
Cité Zone des Travailleurs, groupe 13 N°12,
Dar El Beida, Alger
ALGERIE.
- (74) **Maître Dj. Sator**
-
- (11) **4789-13482** (22) **18 Octobre 2012**
- (21) **120206**
- (28) 1 modèle industriel :
Quatre (04) figures pour une bouteille en
plastique de boissons gazeuses.
- (71) SARL BGB.
Zone d'Activité Ain Oussera,
CP 17200 B.P 897, Djelfa,
ALGERIE.
- (74) **Maître Z. Mouaz**
-
- (11) **4790-13483-13488** (22) **15 Avril 2012**
- (21) **120081**
- (28) 6 modèles industriels :
Dessins pour couvertures de cahier scolaires
- (71) SARL TRANSFORMATION INDUSTRIELLE
DU PAPIER.
Zone Industrielle de Rouiba N° 214, Section N°7
Zone C, Alger
ALGERIE.
-
- (11) **4791-13489** (22) **20 Novembre 2012**
- (21) **120226**
- (28) 1 modèle industriel :
Voiture.
- (30) KR, le 04 Juin 2012, N° 30-2012-0027311
- (71) KIA MOTORS CORPORATION.
231, Yangjae-Dong, Seocho-gu,
Séoul 137-938
COREE.
- (74) **Maître Abu-Ghazaleh Intellectual Proprety**
-
- (11) **4792-13490** (22) **28 Juin 2012**
- (21) **120141**
- (28) 1 modèle industriel :
Jalonneur retro réfléchissant pour séparateur
(glissière) en béton.
- (71) Monsieur BENTURKI SACI
05, Rue Brahim Hadjress B.P 61A,
Beni Messous, Alger
ALGERIE.
-
- (11) **4793-13491-13498** (22) **05 Août 2012**
- (21) **120162**
- (28) 8 modèles industriels :
Candélabres, bancs publics, bornes, & poteaux
d'indication.
Trois (03) candélabres tubulaires décoratifs.
Trois (03) bancs publics.
Un (01) borne.
Un (01) poteau d'indication.
- (71) Monsieur BENNABI Amrane
170, Rue Mohamed Belouizda,
El Hamma, Alger
ALGERIE.
-
- (11) **4794-13499** (22) **18 Octobre 2012**
- (21) **120205**
- (28) 1 modèle industriel :
Pompe centrifuge.

- (30) IT, le 18 Juin 2012, N° DM/078555
- (71) PEDROLLO S.p.A.
Via Enrico Fermi 7
37047 San Bonifacio (VR)
ITALIE.
- (74) **Maître Abu-Ghazaleh Intellectual Proprety**
-
- (11) 4795-13500-13501 (22) 22 Octobre 2012
- (21) 120210
- (28) 2 modèles industriels :
Citernes iso thermiques en acier inoxydable.
- (71) SARL COMINOX
12, Route Nationale N° 24,
Ain Taya, Alger
ALGERIE.
-
- (11) 4796-13502 (22) 19 Juillet 2012
- (21) 120151
- (28) 1 modèle industriel :
Récupérateur de chaleur.
- (71) SEMCHEDDINE ATTEF
Cité Ain Moro, N°06, Sétif
ALGERIE.
-
- (11) 4797-13503 (22) 22 Mars 2012
- (21) 120062
- (28) 1 modèle industriel :
Manche "AIR COOL"
- (71) SARL MINIROS
09, Hai Ben Chaoua, Khraicia, Alger
ALGERIE
- (74) **Maître N.E. Djelliout**
-
- (11) 4798-13504-13507 (22) 13 Mai 2012
- (21) 120108
- (28) 4 modèles industriels :
Motifs décoratifs lumineux pour candélabres.
- (71) SARL ILLUMINOTECHNIQUE ALGERIE
Zone Industrielle ATLAS Route de Beni Tamou,
N°72 Section N°03, Blida 09000
ALGERIE.
- (74) **Maître. H.M. Noufel**
-
- (11) 4799-13508 (22) 10 Octobre 2012
- (21) 120197
- (28) 1 modèle industriel :
Bouteille de couleur crème, et d'une contenance
de 1L (1000 ml) avec un bouchon blanc.
- (71) SARL FROMAGERIE PROCHEESE
Groupe Propriété N°629, lotissement 05,
Les Dunes, Chéraga, Alger
ALGERIE.
-
- (11) 4800-13509 (22) 11 Octobre 2012
- (21) 120199
- (28) 1 modèle industriel :
Bouchon.
- (71) Monsieur GUEMARI Mohamed Ben Tahar
110, Azur et Mer Alger Plage, Alger
ALGERIE.
-
- (11) 4801-13510 (22) 04 Novembre 2012
- (21) 120216
- (28) 1 modèle industriel :
Bouchon de bouteille de shampooing.
- (71) Monsieur BELHAMEL Abdellah
Lotissement El-Solh N°302,
Bir Khadem, Alger
ALGERIE.
-
- (11) 4802-13511-13516 (22) 20 Novembre 2012
- (21) 120228
- (28) 6 modèles industriels :
Quatre (04) dessins d'emballages couches bébés.
Un (01) dessin d'emballage papier essuie-tout.
Un (01) dessin d'emballage papier hygiénique.
- (71) FADERCO SPA
Zone Industrielle Lotissement 22,
Les Eucalyptus, Alger
ALGERIE.
-
- (11) 4803-13517 (22) 28 Novembre 2012
- (21) 120232
- (28) 1 modèle industriel :
Chauffage à gaz.
- (71) EURL CHAKAL RED IMPORT-EXPORT
Cité Kemouni N°106, Rue B, Batna
ALGERIE.

(74) Maître. R. Taleb

(11) 4804-13518 (22) 13 Décembre 2012

(21) 120249

(28) 1 modèle industriel :
Bouteille.

(71) SARL COMPANY MIMOUN BOISSONS
Lotissements N°04, Zone Industrielle,
B.P 306 Bis Sétif
ALGERIE.

(11) 4805-13519-13532 (22) 17 Décembre 2012

(21) 120251

(28) 14 modèles industriels :
Dessins étuis produits para pharmaceutiques
(compléments alimentaires).

(71) SPA PROVIVO
08, Site Oued El Kerma, Saoula,
Alger
ALGERIE.

(11) 4806-13533-13537 (22) 19 Décembre 2012

(21) 120252

(28) 5 modèles industriels :
Dessins d'emballages.

(71) SARL LES PRODUITS NOUNOURS
Cité Nouvelle N°21 Lotissements 217 N°5,
Beni Mered, Blida
ALGERIE.

(11) 4807-13538 (22) 26 Décembre 2012

(21) 120257

(28) 1 modèle industriel :
Emballage pour produit pharmaceutique.

(71) SARL HUPP.PHARMA
07, Rue BENMAATI Abdelouhab,
Belle Vue, Constantine
ALGERIE.

(11) 4808-13539 (22) 26 Décembre 2012

(21) 120258

(28) 1 modèle industriel :
Dessin d'emballage pour café.

(71) Monsieur BOULILA Abdennebi
Hai Abdel Mouman Ben Ali,
Nedroma, Tlemcen
ALGERIE.

(11) 4809-13540 (22) 24 Février 2013

(21) 130027

(28) 1 modèle industriel :
Appareil éleveuse de poussin.

(71) Monsieur RADJEF Meziane
Immeuble Ziane Amara, Face H.L.M96
l'Arbaa Nath Iraten, Tizi Ouzou
ALGERIE.

(11) 4810-13541 (22) 06 Août 2012

(21) 120163

(28) 1 modèle industriel :
Bouteille de 1.25 litres destinée au condition-
nement de boisson gazeuse aromatisée, eau
minérale naturelle gazeuse.

(71) AQUASIM SPA.
Route de Hattatba Mouzaia, Blida
ALGERIE.

(11) 4811-13542-13544 (22) 30 Avril 2012

(21) 120103

(28) 3 modèles industriels :
Disjoncteurs.

(30) EU, le 16 Novembre 2011, N° 001948464

(71) LEGRAND FRANCE
LEGRAND SNC
128, Avenue du Maréchal de Latre-de-Tassigny,
87000 Limoges,
FRANCE.

(74) Maître N.E. Djellout

(11) 4812-13545-13546 (22) 21 Octobre 2012

(21) 120208

(28) 2 modèles industriels :
Bouteilles.

(30) C.E. le 20 Avril 2012, N° 002030551

(71) LODESTAR ANSTALT
P.O Box 1150 Lova-Center, Vaduz FL-9490,
LIECHTENSTEIN.

(74) Maître Abu-Ghazaleh Intellectual Proprety

(11) 4813-13547-13549 (22) 28 Novembre 2012

(21) 120231

(28) 3 modèles industriels :
Dessins (plans) de bouteilles en verre.

(71) ALVER SPA
Avenue des Martyrs de la Revolution
Es-Senia, Oran
ALGERIE.

(11) 4814-13550 (22) 06 Décembre 2012

(21) 120244

(28) 1 modèle industriel :
Bouteille.

(71) SPA HAMOUD BOUALEM
201, Rue Hassiba Ben Bouali16108,
Alger
ALGERIE.

(11) 4815-13551-13562 (22) 09 Décembre 2012

(21) 120247

(28) 12 modèles industriels :
Brique.

(71) SARL OBRASMED
Lotissement Azouz, N° 01 Zeralda,
Alger
ALGERIE.

(11) 4816-13563 (22) 20 Décembre 2012

(21) 120253

(28) 1 modèle industriel :
Dessin d'emballage pour gaufrette.

(71) SARL OUM EL KORA BISCUITERIE
Lotissement Haidouci, Rue D,
Eucalyptus, Alger
ALGERIE.

(11) 4817-13564 (22) 26 Décembre 2012

(21) 120256

(28) 1 modèle industriel :
Bouteille en plastique pour détergents.

(71) Monsieur MANSOUR Abdelfetteh
Fabricant de Détergents,
Hai Teksebt, El-Oued
ALGERIE.

(74) Maître A. Bouras

(11) 4818-13565 (22) 28 Mai 2013

(21) 130085

(28) 1 modèle industriel :
Dessin pour emballage.

(71) EURL BIRAMH IMPORT EXPORT
Place de la Mosquée N°11,
Beni Mered, Blida
ALGERIE.

(11) 4819-13566 (22) 25 Juin 2013

(21) 130123

(28) 1 modèle industriel :
Dessin pour emballage et tiquetage.

(71) EURL BIRAMH IMPORT EXPORT
Place de la Mosquée N°11,
Beni Mered, Blida
ALGERIE.

(11) 4820-13567-13608 (22) 05 Décembre 2012

(21) 120242

(28) 42 modèles industriels :
Appareillage et accessoires électriques.

(71) Monsieur BOUCHERIT Salim
Route SNTA, Baba Hassen, Alger
ALGERIE.

(11) 4821-13609 (22) 06 Décembre 2012

(21) 120245

(28) 1 modèle industriel :
Machine de préparation et transport du béton
CPS 185/CPS 150.

(71) SNC MAKHDOUM
Cité Salim, Coté Route Nationale N°54 et N° 26,
Oued Sli, Chlef
ALGERIE.

(11) 4822-13610-13613 (22) 09 Juillet 2013

(21) 130128

- (28) 4 modèles industriels :
Disjoncteur de branchement différentiel :
1- Bipolaire sans voyant.
2- Bipolaire avec voyant.
3- Tétra polaire sans voyant.
4- Tétra polaire avec voyant.

(71) SARL BMS AS ELBI.
Rue Hamidi Said , Birkhadem, Alger
ALGERIE.

(11) **4823-13614** (22) **05 Décembre 2012**

(21) **120243**

- (28) 1 modèle industriel :
Boitier produit par injection plastique, comportant 3, 4 ou 6 prises de courant avec sécurité terre et bouton interrupteur et un câble de raccordement de 2, 3, 5 ou 10 mètres, doté d'une fiche mâle avec double sécurité (allemande et française).

(71) SARL BMS AS ELBI.
Rue Hamidi Said , Birkhadem, Alger
ALGERIE.

(11) **4824-13615-13618** (22) **11 Juin 2012**

(21) **120129**

- (28) 4 modèles industriels :
Appareillage électrique représentant trois (03) fiches mâles et une (01) fiche femelle

(71) Monsieur BOUCHERIT Salim
249, Cité Abdelaziz Redouane,
Draria, Alger
ALGERIE

(11) **4825-13619-13629** (22) **04 Septembre 2012**

(21) **120175**

- (28) 11 modèles industriels :
Appareillage électrique, dit « apparent ».

(71) Monsieur BOUCHERIT Salim
Route SNTA, Baba Hassen, Alger
ALGERIE.

(11) **4826-13630-13641** (22) **04 Février 2013**

(21) **130013**

- (28) 12 modèles industriels :
Dessins d'emballage pour fruits secs.

(71) EURL DNIPRONIL
02, Lotissement Si Toufik,
16046 Zéralda, Alger
ALGERIE.

(11) **4827-1342** (22) **17 Avril 2013**

(21) **130054**

- (28) 1 modèle industriel :
Revue.

(71) M^{me} ABDESSELEM Mounira épouse TEKOUR
73, Avenue Sfindja (Ex : La Perlie)
El Biar, Alger
ALGERIE.

(11) **4828-13643** (22) **02 Mai 2011**

(21) **110076**

- (28) 1 modèle industriel :
Tournevis.

(71) SOCIETE KS TOOLS SARL
13 bis, Rue Saint Exupéry, 67500 Haguenau
FRANCE.

(74) **Maître N.E. Djellout**

(11) **4829-13644-13646** (22) **02 Décembre 2012**

(21) **120234**

- (28) 3 modèles industriels :
Véhicule.

(30) OMPI, le 18 Juillet 2012, N° DM/078 765

(71) RENAULT TRUCKS
Société par Actions Simplifiée
99, Route de Lyon, 69800 Saint Priest
FRANCE.

(74) **Maître Dj. Boukrami**

(11) **4830-13647-13650** (22) **14 Janvier 2013**

(21) **130003**

- (28) 4 modèles industriels :
Deux (02) modèles de dessins serviettes de table.
Un (01) modèle de dessin papier hygiénique.
Un (01) modèle de dessin papier essuie tout.

(71) FADERCO SPA
Zone Industrielle Lotissement 22,
Les Eucalyptus, Alger
ALGERIE.

(11) 4831-13651-13653	(22) 03 Février 2013	(11) 4836-13659	(22) 25 Février 2013
(21) 130011		(21) 130028	
(28) 3 modèles industriels : Dessins d'emballages.		(28) 1 modèle industriel : Dessin d'emballage.	
(71) M ^{me} MAMMERI Zineb épouse BOUCHAKOUR Lotissement Tlemçani, N° 34, Zabana, Blida ALGERIE.		(71) Monsieur HADJ AMAR Abdelatif Cité Bab Charef, Bt 102, N° 01, Djelfa ALGERIE.	
(11) 4832-13654-13655	(22) 04 Février 2013	(11) 4837-13660-13662	(22) 11 Avril 2013
(21) 130012		(21) 130053	
(28) 2 modèles industriels : Dessins industriels.		(28) 3 modèles industriels : Deux (02) modèles de banquettes. Un (01) modèle de fauteuil.	
(71) SARL RAWDHA PRODUITS ALIMENTAIRES. N°62, Zone U, Section 6, Zone Industrielle, Réghaia, Alger ALGERIE.		(71) Monsieur BELABBAS Samir 22, Lotissement Les Rosiers, Birkhadem, Alger ALGERIE.	
(11) 4833-13656	(22) 10 Février 2013	(11) 4838-13663	(22) 26 février 2013
(21) 130016		(21) 130029	
(28) 1 modèle industriel : Dessin d'emballage pour boisson fruitée.		(28) 1 modèle industriel : Emballage pour comprimés.	
(71) Monsieur DJOUIDER ALI N°73, Hai El Moudjahid, Bourouba El Harrach, Alger ALGERIE.		(30) C.E. le 29 Août 2012, N° 002094060	
(11) 4834-13657	(22) 04 Mars 2013	(71) BAYER CONSUMER CARE AG. Peter Merian-Str, 84, 4052 Basel SUISSE.	
(21) 130030		(74) Maître M.A. Badri	
(28) 1 modèle industriel : Dessin d'emballage.		(11) 4839-13664	(22) 11 février 2013
(71) Madame MAMMERI Zineb Lotissement Tlemçani, N°34, Zabana, Blida ALGERIE.		(21) 130020	
(11) 4835-13658	(22) 14 Mars 2013	(28) 1 modèle industriel : Voiture.	
(21) 130037		(30) CN, le 16 Août 2012, N° 201230389869.1	
(28) 1 modèle industriel : Dessin d'emballage.		(71) HAIMA CAR CO., LTD. N°.1689, East Hanghai Road, National Economic & Technological Development Area, Zhengzhou City, Henan Province 450016, CHINE.	
(71) EURL LA SAVANE 26, Rue Boudjemaa Temime, Draria, Alger ALGERIE.		SHANGHAI HAIMA AUTOMOBILE R&D CO., LTD. N°.6111 Longdong Ave, Pudong District, Shanghai 201201 (Gujiang Road Junction) CHINE.	

(74) Maître M.A. Badri

(11) 4840-13665 (22) 11 février 2013

(21) 130019

(28) 1 modèle industriel :
Voiture.

(30) CN, le 15 Août 2012, N° 201230385111.0

(71) HAIMA CAR CO., LTD.
N°.1689, East Hanghai Road, National Economic
& Technological Development Area,
Zhengzhou City, Henan Province 450016,
CHINE.

SHANGHAI HAIMA AUTOMOBILE R&D
CO., LTD.
N°.6111 Longdong Ave, Pudong District,
Shanghai 201201 (Gujiang Road Junction)
CHINE.

(74) Maître M.A. Badri

(11) 4841-13666 (22) 10 Janvier 2013

(21) 130002

(28) 1 modèle industriel :
Voiture.

(30) KR, le 16 Août 2012, N° 30-2012-0039153

(71) KIA MOTORS CORPORATION.
231, Yangjae- Dong, Seocho-gu,
Seoul
COREE.

(74) Maître Abu-Ghazaleh Intellectual Proprety

(11) 4842-13667-13668 (22) 02 Décembre 2012

(21) 120237

(28) 2 modèles industriels :
Pièces détachées de véhicule.

(71) RENAULT TRUCKS
Société par Actions Simplifiée
99, Route de Lyon, 69800 Saint Priest
FRANCE.

(74) Maître Dj. Boukrami

(11) 4843-13669 (22) 02 Décembre 2012

(21) 120236

(28) 1 modèle industriel :
Pièces détachées de véhicule.

(71) RENAULT TRUCKS
Société par Actions Simplifiée
99, Route de Lyon, 69800 Saint Priest
FRANCE.

(74) Maître Dj. Boukrami

(11) 4844-13670-13674 (22) 02 Décembre 2012

(21) 120235

(28) 5 modèles industriels :
Véhicule.

(71) RENAULT TRUCKS
Société par Actions Simplifiée
99, Route de Lyon, 69800 Saint Priest
FRANCE.

(74) Maître Dj. Boukrami

(11) 4845-13675-13688 (22) 02 Décembre 2012

(21) 120233

(28) 14 modèles industriels :
Pièces détachées de véhicule.

(71) RENAULT TRUCKS
Société par Actions Simplifiée
99, Route de Lyon, 69800 Saint Priest
FRANCE.

(74) Maître Dj. Boukrami

(11) 4846-13689 (22) 23 Août 2010

(21) 100156

(28) 1 modèle industriel :
Dessin de parfum ou cosmétique.

(71) Monsieur GAID Mohammed
Zone Industrielle Chott el Oued
ALGERIE.

(11) 4847-13690-13708 (22) 27 Juin 2012

(21) 120140

(28) 19 modèles industriels :
Six (06) formes de six modèles de matelas
souples pour salon.
Treize (13) formes de treize modèles de dossier
pour salon.

- (71) PRODUCTION DE LITERIES NOUHADIL
Lotissement N°20 A N°34 Ali Bouhadja,
Birtouta, Alger
ALGERIE.
-
- (11) **4848-13709-13710** (22) **22 Mai 2012**
- (21) **120119**
- (28) 2 modèles industriels :
Dessins d'emballages pour boissons fruitée
- (71) Monsieur DJOUIDER Ali
N°73, Hai El Moudjahid, Bourouba,
El Harrach, Alger
ALGERIE.
-
- (11) **4849-13711** (22) **14 Février 2012**
- (21) **130022**
- (28) 1 modèle industriel :
Flacon « Lesieur ».
- (30) FR, le 21 Septembre 2012, N° 2012 4209
- (71) LESIEUR
Société par Actions Simplifiée
29, Quai Aulagnier,
92600 Asnières-Sur-Seine
FRANCE.
- (74) **Maître. M. Sator**
-
- (11) **4850-13712-13713** (22) **27 Mai 2013**
- (21) **130083**
- (28) 2 modèles industriels :
Un (01) modèle de serrure.
Un (01) modèle de clé.
- (71) Monsieur NAMANE Ismail
Bloc N° 2,6 Cité 400 Logements
(en Face du Stade), Boufarik, Blida
ALGERIE.
-
- (11) **4851-13714-13717** (22) **03 Juin 2013**
- (21) **130089**
- (28) 4 modèles industriels :
Dessins d'emballages
- (71) SPA-NCA-ROUIBA
Route National N°05,
Zone Industrielle de Rouiba, Alger
ALGERIE.

- (11) **4852-13718-13721** (22) **09 Juin 2013**
- (21) **130094**
- (28) 4 modèles industriels :
Emballages pour café.
- (71) SARL GRANDS MOULINS DAHMANI LA
BELLE.
Minoterie Aissat Idir
02, Rue Ahmed Ait Med,
El-Harrach, Alger
ALGERIE.
-
- (11) **4853-13722** (22) **10 Juin 2013**
- (21) **130098**
- (28) 1 modèle industriel :
Machine de menuiserie à toupie.
- (71) Monsieur NEDJAH Mohamed
Rue Bonatiro Djelloul, Koléa, Tipaza
ALGERIE.
-
- (11) **4854-13723** (22) **10 Juin 2013**
- (21) **130099**
- (28) 1 modèle industriel :
Machine de menuiserie à scie circulaire.
- (71) Monsieur NEDJAH Mohamed
Rue Bonatiro Djelloul, Koléa, Tipaza
ALGERIE.
-
- (11) **4855-13724-13740** (22) **15 Septembre 2013**
- (21) **130176**
- (28) 17 modèles industriels :
Dessins pour couvertures des cahiers scolaires.
- (71) TRANSFORMATION INDUSTRIELLE DU
PAPIER SARL EL HILLAL.
Zone Industrielle Oued Smar, Lotissement 2,
Bloc "C", Alger
ALGERIE.
-
- (11) **4856-13741-13744** (22) **01 Avril 2009**
- (21) **90078**
- (28) 4 modèles industriels :
Un (01) coffret de compteur électrique
Monophasé individuel pour adonnés basse
tension.
Un (01) coffret de compteur électrique Triphasé
individuel pour abonnés basse tension.

Un (01) coffret de pied de colonne montante basse tension.
Un (01) coffret de distributeur d'étage basse tension.

(71) SARL VAM ELECTRIC
Zone d'Activité de Ouled Moussa
Lotissement N°18, BP 64 bis, Boumerdès
ALGERIE.

(11) 4857-13745 (22) 23 Décembre 2010

(21) 100227

(28) 1 modèle industriel :
Bouteille pour huile de table.

(71) AFIA INTERNATIONAL ALGERIA, SPA
Zone Industrielle Hassi Ameer, BP 01, Oran
ALGERIE.

(11) 4858-13746-13748 (22) 27 Mars 2012

(21) 120063

(28) 3 modèles industriels :
Dessins d'emballages pour conserve de tomate.

(71) Monsieur LAFIOUNE Aziz
Cité Bachdjarah 02 Bt 15 cage 02 N°02, Alger
ALGERIE.

(11) 4859-13749 (22) 25 Mars 2013

(21) 130041

(28) 1 modèle industriel :
Dessin industriel (sac de ciment).

(71) ALGERIAN CEMENT COMPANY (ACC/SPA)
Centre Commercial, 5 et 6^{ème} Étage, Tour N° 2,
Bab Ezzouar, Alger
ALGERIE.

(11) 4860-13750 (22) 21 Avril 2013

(21) 130057

(28) 1 modèle industriel :
Bouteille avec trois (03) vues.

(71) Monsieur LAMECHE Amar
Cité El Gassria, Rue Teriche Amar N° 22,
Sétif 19000
ALGERIE.

(11) 4861-13751 (22) 21 Avril 2013

(21) 130058

(28) 1 modèle industriel :
Dessin industriel.

(71) Monsieur LARBI Noureddine
Route Oued Alleug B.P 104,
Beni Mered, Blida
ALGERIE.

(11) 4862-13752 (22) 25 Avril 2013

(21) 130062

(28) 1 modèle industriel :
Bouteille en PET pour boisson.

(71) SPA-NCA-ROUIBA
Zone Industrielle de Rouiba,
Route National N° 05, Rouiba, Alger
ALGERIE.

(11) 4863-13753 (22) 29 Avril 2013

(21) 130065

(28) 1 modèle industriel :
Cuillers.

(71) EURL EFDB.
Cité Nouvelle, Zaouia, Beni Tamou, Blida
ALGERIE.

(11) 4864-13754-13766 (22) 13 Mai 2013

(21) 130071

(28) 13 modèles industriels :
Dessins d'emballages pour chips.

(71) EURL MABASNACK DES INDUSTRIES
ALIMENTAIRES.
Cité 1071 Logements Batiment E56 N°44,
El Achour, Alger
ALGERIE.

(11) 4865-13767 (22) 13 Mai 2013

(21) 130072

(28) 1 modèle industriel :
Bouteille.

(71) SNC LIMONADERIE SIHAM
Rue Emir Abdelkader Khemisti,
Tipaza
ALGERIE.

(11) 4866-13768 (22) 16 Mai 2013

(21) 130073

(28) 1 modèle industriel :
Bouteille en plastique pour limonade.

(71) SARL LIMONADERIE SODA-FRESH
Route Nationale N°12, Mellala,
Oued Ghir, Béjaia
ALGERIE.

(11) 4867-13769 (22) 20 Mai 2013

(21) 130075

(28) 1 modèle industriel :
Dessin d'emballage pour henna.

(71) Monsieur MOHAMDI Essaadi
Cité 360 Lotissement N°316 Local N°01,
Ain Oulmène, Sétif
ALGERIE.

(11) 4868-13770-13771 (22) 21 Mai 2013

(21) 130077

(28) 2 modèles industriels :
Dessins de maquette d'emballage de produit.

(71) ENTREPRISE NATIONALE DE SELS "ENASEL"
SPA.
Zone Industrielle le Rhumel, B.P 18 Bousouf,
Contantine
ALGERIE.

(11) 4869-13772-13775 (22) 23 Mai 2013

(21) 130079

(28) 4 modèles industriels :
Emballages pour jus.

(71) SARL JUS LABELLE
Zone Industrielle, Sétif
ALGERIE.

(11) 4870-13776-13778 (22) 17 Juin 2013

(21) 130107

(28) 3 modèles industriels :
Bouteilles en plastiques.

(71) SARL LIMONADERIE DU RIF
Village Colonel Amirouche , B.P 37 C,
Akbou, Béjaia
ALGERIE.

(11) 4871-13779-13780 (22) 20 Juin 2013

(21) 130111

(28) 2 modèles industriels :
Pieds de luminaire d'éclairage public type AZUR
et SAFIR

(71) SARL GENERALE LUMIERE ALGERIE -GLA-
Zone Industrielle Ben Boulaid B.P. 128,
Blida 09000
ALGERIE.

(74) Maître H.M. Noufel

(11) 4872-13781-13784 (22) 20 Juin 2013

(21) 130112

(28) 4 modèles industriels :
Mats, candélabres ou poteaux d'éclairage public,
type IMPERIAL.

(71) SARL GENERALE LUMIERE ALGERIE -GLA-
Zone Industrielle Ben Boulaid B.P. 128,
Blida 09000
ALGERIE.

(74) Maître H.M. Noufel

(11) 4873-13785-13790 (22) 20 Juin 2013

(21) 130114

(28) 6 modèles industriels :
Cinq (05) modèles de mats, candélabres ou
poteaux avec base de sécurité PROMIX.
Un (01) modèle de crose, console de luminaire
PROMIX.

(71) SARL GENERALE LUMIERE ALGERIE -GLA-
Zone Industrielle Ben Boulaid B.P. 128,
Blida 09000
ALGERIE.

(74) Maître H.M. Noufel

(11) 4874-13791-13797 (22) 20 Juin 2013

(21) 130115

(28) 7 modèles industriels :
Six (06) modèles de mats, candélabres ou
poteaux d'éclairage public.
Un (01) modèle de crose, console de luminaire
d'éclairage public.

(71) SARL GENERALE LUMIERE ALGERIE -GLA-
Zone Industrielle Ben Boulaid B.P. 128,
Blida 09000
ALGERIE.

(74) Maître H.M. Noufel

(11) 4875-13798-13804 (22) 20 Juin 2013

(21) 130116

(28) 7 modèles industriels :
Six (06) modèles de mats, candélabres ou poteaux d'éclairage public.
Un (01) modèle de crosse, console de luminaire d'éclairage public.

(71) SARL GENERALE LUMIERE ALGERIE -GLA-
Zone Industrielle Ben Boulaid B.P. 128,
Blida 09000
ALGERIE.

(74) Maître H.M. Noufel

(11) 4876-13805-13811 (22) 20 Juin 2013

(21) 130117

(28) 7 modèles industriels :
Six (06) modèles de mats, candélabres ou poteaux d'éclairage public.
Un (01) modèle de crosse, console de luminaire d'éclairage public.

(71) SARL GENERALE LUMIERE ALGERIE -GLA-
Zone Industrielle Ben Boulaid B.P. 128,
Blida 09000
ALGERIE.

(74) Maître H.M. Noufel

(11) 4877-13812-13818 (22) 20 Juin 2013

(21) 130118

(28) 7 modèles industriels :
Six (06) modèles de mats, candélabres ou poteaux d'éclairage public.
Un (01) modèle de crosse, console de luminaire d'éclairage public.

(71) SARL GENERALE LUMIERE ALGERIE -GLA-
Zone Industrielle Ben Boulaid B.P. 128,
Blida 09000
ALGERIE.

(74) Maître H.M. Noufel

(11) 4878-13819 (22) 19 Février 2012

(21) 120033

(28) 1 modèle industriel :
Hourdis (ENTREVOUS).

(71) CERALG-SPA
Lotissements 46/47, Zone d'Activités Mazafran,
Koléa, Tipaza
ALGERIE.

(11) 4879-13820 (22) 28 Août 2013

(21) 130150

(28) 1 modèle industriel :
Blocs en béton végétalisable.

(71) DAEWOO ENGINEERING & CONSTRUCTION
Station d'Épuration de Baraki, Carrefour de Sidi
Arcine, Route de Baraki, Alger
ALGERIE.

(74) Maître F. Bennini

(11) 4880-13821 (22) 29 Août 2013

(21) 130152

(28) 1 modèle industriel :
Blocs en béton végétalisable.

(71) DAEWOO ENGINEERING & CONSTRUCTION
Station d'Épuration de Baraki, Carrefour de Sidi
Arcine, Route de Baraki, Alger
ALGERIE.

(74) Maître F. Bennini

(11) 4881-13822 (22) 25 Septembre 2013

(21) 130181

(28) 1 modèle industriel :
Véhicule.

(71) GREAT WALL MOTOR COMPANY LTD.
N°.2266 Chaoyang South St, Baoding,
Hebei Province 071000, P.R.
CHINE

(74) Maître Dj. Boukrami

(11) 4882-13823 (22) 13 Octobre 2013

(21) 130195

(28) 1 modèle industriel :
Cabine pour camion.

(30) SE, le 11 Avril 2013, N° 2013/0147

(71) VOLVO LASTVAGNAR AB.
SE-405 08 Göteborg
SUEDE.

(74) Maître Abu-Ghazaleh Intellectual Proprety

(11) 4883-13824 (22) 13 Octobre 2013

(21) 130196

(28) 1 modèle industriel :
Panneau avant pour véhicule.

(30) SE, le 11 Avril 2013, N° 2013/0148

(71) VOLVO LASTVAGNAR AB.
SE-405 08 Göteborg
SUEDE.

(74) Maître Abu-Ghazaleh Intellectual Proprety

(11) 4884-13825 (22) 13 Octobre 2013

(21) 130197

(28) 1 modèle industriel :
Panneau avant pour véhicule.

(30) SE, le 11 Avril 2013, N° 2013/0149

(71) VOLVO LASTVAGNAR AB.
SE-405 08 Göteborg
SUEDE.

(74) Maître Abu-Ghazaleh Intellectual Proprety

(11) 4885-13826 (22) 13 Octobre 2013

(21) 130199

(28) 1 modèle industriel :
Panneau de bord.

(30) SE, le 11 Avril 2013, N° 2013/0151

(71) VOLVO LASTVAGNAR AB.
SE-405 08 Göteborg
SUEDE.

(74) Maître Abu-Ghazaleh Intellectual Proprety

(11) 4886-13827-13828 (22) 21 Octobre 2009

(21) 90254

(28) 2 modèles industriels :
Un (01) disjoncteur différentiel 2 pôles.
Un (01) disjoncteur différentiel 4 pôles.

(71) ENERGICAL.
B.P 93, Zone Industrielle, Bourouba 47014,
Ghardaïa
ALGERIE.

(11) 4887-13829-13831 (22) 26 Avril 2012

(21) 120094

(28) 3 modèles industriels :
Lanterne ou luminaire pour éclairage public.

(71) SARL GENERALE LUMIERE ALGERIE
Zone Industrielle Ben Boulaid, B.P. 128,
Blida 09000
ALGERIE.

(74) Maître H.M. Noufel

(11) 4888-13832 (22) 03 Juin 2012

(21) 120122

(28) 1 modèle industriel :
Flacon de parfum.

(71) Monsieur MERZOUGUI Farid
16, Rue Boukhacheba Ramdane,
El Madania, Alger
ALGERIE.

(74) Maître M. Elsayegh

(11) 4889-13833 (22) 06 Janvier 2013

(21) 130001

(28) 1 modèle industriel :
Dessin d'emballage.

(71) SARL KING ROYAL
17, Rue Mohamed Beghdadi, Oran
ALGERIE.

(11) 4890-13834-13836 (22) 20 Janvier 2013

(21) 130005

(28) 3 modèles industriels :
Dessins d'emballages de lingettes.

(71) FADERCO SPA.
Zone Industrielle Lotissement 22,
Les Eucalyptus, Alger
ALGERIE.

(11) 4891-13837 (22) 09 Avril 2013

(21) 130048

(28) 1 modèle industriel :
Dessin d'emballage pour produit cosmétique,
henna El Fassiya.

- (71) EURL APICIUS
Lotissements 97, Si Redouane, Es-Senia, Oran
ALGERIE.
- (74) **Maître A. Benaired**
-
- (11) **4892-13838** (22) **10 Avril 2013**
- (21) **130050**
- (28) 1 modèle industriel :
Dessin de maquette pour enzyme.
- (71) SARL PURADOSE IMPORT-EXPORT
Matière Agro-Alimentaire
Lotissements N° 24 Mokhtari Mohamed,
Bousmail, Tipaza
ALGERIE.
- (74) **Maître Z. Mouaz**
-
- (11) **4893-13839-13840** (22) **22 Avril 2013**
- (21) **130059**
- (28) 2 modèles industriels :
Dessins d'emballages pour thé.
- (71) BELLA TAWAZIA ALL.SL.
Doctor Sapena 34-1 DCH B.P. 03013, Alicante
ESPAGNE.
- (74) **Maître F. Bennini**
-
- (11) **4894-13841** (22) **27 Mai 2013**
- (21) **130082**
- (28) 1 modèle industriel :
Bouteille en verre.
- (71) ALVER SPA.
Avenue des Martyrs de la Revolution
Es-Senia, Oran
ALGERIE.
-
- (11) **4895-13842-13844** (22) **30 Mai 2013**
- (21) **130088**
- (28) 3 modèles industriels :
Deux (02) modèles de bouteilles.
Un (01) modèle de bouchon.
- (71) SARL LABORATORIOS HISPALAS
Lotissement Sonalgaz N°41,
Gué de Constantine, Alger
ALGERIE.

- (11) **4896-13845** (22) **12 Juin 2013**
- (21) **130102**
- (28) 1 modèle industriel :
Voiture.
- (30) CE, le 30 Janvier 2013, N° 002174904
- (71) FERRARI S.P.A
Via Emilia Est 1163, I-41100 Modena
ITALIE.
- (74) **Maître Abu-Ghazaleh Intellectual Proprety**
-
- (11) **4897-13846** (22) **12 Juin 2013**
- (21) **130103**
- (28) 1 modèle industriel :
Voiture (Jouet).
- (30) C.E., le 30 Janvier 2013, N° 002174920
- (71) FERRARI S.P.A
Via Emilia Est 1163, I-41100 Modena
ITALIE.
- (74) **Maître Abu-Ghazaleh Intellectual Proprety**
-
- (11) **4898-13847-13853** (22) **20 Juin 2013**
- (21) **130120**
- (28) 7 modèles industriels :
Six (06) modèles de mats, candélabres ou
poteaux d'éclairage public.
Un (01) modèle de crosse, console de luminaire
d'éclairage public.
- (71) SARL GENERALE LUMIERE ALGERIE -GLA-
Zone Industrielle Ben Boulaid, B.P. 128,
Blida 09000
ALGERIE.
- (74) **Maître H.M Noufel**
-
- (11) **4899-13854** (22) **10 Juillet 2013**
- (21) **130130**
- (28) 1 modèle industriel :
Véhicule.
- (30) CN, le 31 Janvier 2013, N° 201330030204.6
- (71) GREAT WALL MOTOR COMPANY LTD.
N° 2266 Chaoyang South Ave
Baoding City, Hebei 071000
CHINE.

(74) Maître Abu-Ghazaleh Intellectual Proprety

(11) 4900-13855-13857 (22) 17 Juillet 2013

(21) 130135

(28) 3 modèles industriels :
Dessins d'emballages pour produits alimentaire.

(71) SARL MIS (MOULINS INDUSTRIELS DU SEBAOU).
Zone d'Activité Feraoun, 70 Bis,
Draa Ben Khedda, Tizi-Ouzou
ALGERIE.

(11) 4901-13858 (22) 04 Septembre 2013

(21) 130156

(28) 1 modèle industriel :
Bouteille.

(71) SARL STELYA S.F.C.B.A.
71, Lotissement Nadjah 16302,
Dély Ibrahim, Alger
ALGERIE.

(11) 4902-13859-13860 (22) 22 Octobre 2013

(21) 130220

(28) 2 modèles industriels :
Dessins d'emballages.

(71) Monsieur KARA HACENE Djamel
Centre Zaouia, Beni-Tamou, N°115, Blida
ALGERIE.

(11) 4903-13861-13863 (22) 08 Octobre 2013

(21) 130190

(28) 3 modèles industriels :
Dessins d'emballages pour thé.

(71) Monsieur ABOULKACEM Abderrahmane
Rue d'Alger, Ghardaïa B.P. 1040 CTR,
Ghardaïa 47000
ALGERIE.

(74) Maître Z. Mouaz

(11) 4904-13864 (22) 05 Septembre 2013

(21) 130162

(28) 1 modèle industriel :
Dessin d'alese.

(71) FADERCO SPA
Zone Industrielle Lot 22,
Les Eucalyptus, Alger
ALGERIE.

(11) 4905-13865 (22) 10 Septembre 2013

(21) 130167

(28) 1 modèle industriel :
Dessin d'emballage.

(71) Monsieur BAIA Mohamed
Cité 317 Logements N°1, Zone West Biskra
ALGERIE.

(11) 4906-13866 (22) 02 Septembre 2013

(21) 130153

(28) 1 modèle industriel :
Pompe à béton.

(71) EURL BOUMAZA MILOUD INDUSTRIE
Cité Mzeian Elcherif Elaiachi, Bazer Sakhra,
B.P. 72, Sétif
ALGERIE.

(11) 4907-13867 (22) 09 Janvier 2014

(21) 140004

(28) 1 modèle industriel :
Kiosque de fleuriste en bois à énergie solaire
double cabines.

(71) Monsieur SAIDI Belkacem
75, Rue Moustapha Ben Boulaid, Ain Beida
Oum El Bouaghi 04200
ALGERIE.

(11) 4908-13868 (22) 11 Août 2013

(21) 130146

(28) 1 modèle industriel :
Dessin d'emballage.

(71) SARL KSPA IMPORT EXPORT
Lotissement N°88, Route de Ouled Fayet,
Bouchaoui, Chéraga, Alger
ALGERIE.

(74) Maître M. Elsayegh

(11) 4909-13869 (22) 16 Mai 2013

(21) 130074

- | | |
|---|---|
| <p>(28) 1 modèle industriel :
Pots.</p> | <p>(28) 1 modèle industriel :
Autocuiseur.</p> |
| <p>(71) Monsieur HAOUES Marouane
17, Cite El Aychi Ouled Aych,
Blida
ALGERIE.</p> | <p>(30) FR, le 15 Mars 2013, N° 002203570</p> |
| <hr/> <p>(11) 4910-13870-13876 (22) 20 Juin 2013</p> | <p>(71) SEB
21260 Selongey
FRANCE.</p> |
| <p>(21) 130119</p> | <p>(74) Maître Abu-Ghazaleh Intellectual Proprety</p> |
| <p>(28) 7 modèles industriels :
Six (06) modèles de mats, candélabres ou poteaux d'éclairage public.
Un (01) modèle de crosse, console de luminaire d'éclairage public.</p> | <p>(11) 4914-13886 (22) 15 Septembre 2013</p> |
| <p>(71) SARL GENERALE LUMIERE ALGERIE -GLA-
Zone Industrielle Ben Boulaid, B.P. 128,
Blida 09000
ALGERIE.</p> | <p>(21) 130175</p> |
| <p>(74) Maître H.M .Noufel</p> | <p>(28) 1 modèle industriel :
Véhicule.</p> |
| <hr/> <p>(11) 4911-13877-13879 (22) 15 Septembre 2013</p> | <p>(71) GREAT WALL MOTOR COMPANY LTD.
N° 2266 Chaoyang South Ave
Baoding City, Hebei 071000, P.R.
CHINE.</p> |
| <p>(21) 130172</p> | <p>(74) Maître Dj. Boukrami</p> |
| <p>(28) 3 modèles industriels :
Autocuiseur.</p> | <p>(11) 4915-13887-13889 (22) 09 Octobre 2013</p> |
| <p>(30) FR, le 14 Mars 2013, N° 002202887</p> | <p>(21) 130191</p> |
| <p>(71) SEB
21260 Selongey
FRANCE.</p> | <p>(28) 3 modèles industriels :
Four.</p> |
| <p>(74) Maître Abu-Ghazaleh Intellectual Proprety</p> | <p>(71) Monsieur SIDI ACHOUR Mohamed
Route Ferroviaire N°4, Khazrouna,
Bini Mered, Blida
ALGERIE.</p> |
| <hr/> <p>(11) 4912-13880-13882 (22) 15 Septembre 2013</p> | <p>(11) 4916-13890-13892 (22) 27 Novembre 2013</p> |
| <p>(21) 130173</p> | <p>(21) 130240</p> |
| <p>(28) 3 modèles industriels :
Autocuiseur.</p> | <p>(28) 3 modèles industriels :
Équerre.</p> |
| <p>(30) FR, le 15 Mars 2013, N° 002203456</p> | <p>(71) Madame MOUAS Leila épouse CHETIOUI
Cité des Nouvelle Zaouia, Rue Fahasse,
B.P. 215 Ben Mokadem CP 09005,
Beni Tamou, Blida
ALGERIE.</p> |
| <p>(71) SEB
21260 Selongey
FRANCE.</p> | <hr/> <p>(11) 4917-13893 (22) 31 Décembre 2013</p> |
| <p>(74) Maître Abu-Ghazaleh Intellectual Proprety</p> | <p>(21) 130260</p> |
| <hr/> <p>(11) 4913-13883-13885 (22) 15 Septembre 2013</p> | <p>(28) 1 modèle industriel :
Automobile.</p> |
| <p>(21) 130174</p> | <p>(30) CN, le 03 Juillet 2013, N° 30-2013-0034071</p> |

(71) KIA MOTORS CORPORATION.
231, Yangjae-Dong, Seocho-Ku, Seoul
COREE.

(74) Maître Abu-Ghazaleh Intellectual Proprety

(11) 4918-13894-13897 (22) 12 Janvier 2014

(21) 140006

(28) 4 modèles industriels :
Bouteilles.

(71) EURL EL KOUDOUA BOISSONS
42, Rue Ahmed Bouchebaa,
El Khroub 25100, Consatantine
ALGERIE.

(11) 4919-13898 (22) 26 Janvier 2014

(21) 140012

(28) 1 modèle industriel :
Multiprises.

(71) SARL MAXINORD
Cité Ain Allah Bt 431 A N° 10,
Dely Brahim, Alger
ALGERIE.

(11) 4920-13899-13900 (22) 30 Janvier 2014

(21) 140017

(28) 2 modèles industriels :
Passe câbles et passe câbles plaque.

(71) GDB SAS.
17, Rue Montgolfier, BP 105-93110,
Rosny-Sous-Bois
FRANCE.

(74) Maître Dj. Boukrami

(11) 4921-13901-13903 (22) 30 Janvier 2014

(21) 140016

(28) 3 modèles industriels :
Pied 4 line, pied I et pied L.

(71) GDB SAS.
17, Rue Montgolfier, BP 105-93110,
Rosny-Sous-Bois
FRANCE.

(74) Maître Dj. Boukrami

(11) 4922-13904-13912 (22) 29 Janvier 2014

(21) 140014

(28) 9 modèles industriels :
Dessins pour couvertures des cahiers scolaires et
pour papier cadeaux.

(71) TRANSFORMATION INDUSTRIELLE DU
PAPIER –SARL EL HILLAL.
Zone Industrielle Oued Smar, Lot N°2,
Bloc “C”, Alger
ALGERIE.

(11) 4923-13913-13927 (22) 16 Février 2014

(21) 140028

(28) 15 modèles industriels :
Dessins pour couvertures des cahiers scolaires et
pour papier cadeaux.

(71) TRANSFORMATION INDUSTRIELLE DU
PAPIER –SARL EL HILLAL.
Zone Industrielle Oued Smar, Lot N°2,
Bloc “C”, Alger
ALGERIE.

(11) 4924-13928-13937 (22) 09 Décembre 2013

(21) 130246

(28) 10 modèles industriels :
Robinet sanitaire.

(71) SARL ENERGICAL GAZ
Zone Industrielle Garet-etaam Bounouar,
Ghardia
ALGERIE.

(11) 4925-13938-13941 (22) 16 Février 2014

(21) 140031

(28) 4 modèles industriels :
Dessins industriels (sac de ciment).

(71) LAFARGE CIMENT DE M’SILA (LCM/SPA)
Centre Commercial, 5 & 6^{ème} étage, Tour N°2,
Bab Ezzouar, Alger
ALGERIE.

(11) 4926-13942-13981 (22) 02 Janvier 2014

(21) 140001

(28) 40 modèles industriels :
Dessins pour couvertures des cahiers scolaires et
pour papier cadeaux.

- (71) TRANSFORMATION INDUSTRIELLE DU PAPIER –SARL EL HILLAL.
Zone Industrielle Oued Smar, Lot N°2,
Bloc “C”, Alger
ALGERIE.
-
- (11) **4927-13982-13984** (22) **16 Février 2014**
- (21) **140029**
- (28) 3 modèles industriels :
Disjoncteurs.
- (71) ENTREPRISE NATIONALE DES APPAREILS DE MESURE ET DE CONTRÔLE.
Filiale du Groupe Sonalgaz, SPA
Route de Djemila B.P. 248, El Eulma, Sétif
ALGERIE.
-
- (11) **4928-13985** (22) **10 Juin 2013**
- (21) **130096**
- (28) 1 modèle industriel :
Emballage des produits pharmaceutiques (médicament).
- (71) SARL NEOMEDIC
10, Zone Industrielle, le Palma, Constantine
ALGERIE.
-
- (11) **4929-13986** (22) **10 Juin 2013**
- (21) **130097**
- (28) 1 modèle industriel :
Emballage des produits pharmaceutiques (médicament).
- (71) SARL NEOMEDIC
10, Zone Industrielle, le Palma, Constantine
ALGERIE.
-
- (11) **4930-13987-13988** (22) **09 Juillet 2013**
- (21) **130127**
- (28) 2 modèles industriels :
Dessins industriels.
- (71) Monsieur SENNI Abdelkader
Rue des Écoles, Khemisti Port, Tipaza
ALGERIE.
-
- (11) **4931-13989-13990** (22) **12 Novembre 2013**
- (21) **130230**

- (28) 2 modèles industriels :
Tablettes éducatives.
- (71) Monsieur MEZOUAR Hacene
Cité Chott B.P. 410 Teksebte, El Oued
ALGERIE.
-
- (11) **4932-13991** (22) **20 Novembre 2013**
- (21) **130234**
- (28) 1 modèle industriel :
Couvercle à bouton-poussoir
- (71) FRANCE ANGEL
34, Avenue des Champs Élysées,
75008 Paris
FRANCE.
- (74) **Maître M.A. Badri**
-
- (11) **4933-13992** (22) **08 Décembre 2013**
- (21) **130245**
- (28) 1 modèle industriel :
Bidon en plastique de 5 litres avec bouchon PEHD.
- (71) SARL KAMOPLAST FABRICATION ARTICLE & EMBALLAGE EN PLASTIQUE.
Zone d'Activité Ain d'Heb,
Médéa 26000
ALGERIE.
-
- (11) **4934-13993** (22) **17 Février 2014**
- (21) **140035**
- (28) 1 modèle industriel :
Voiture.
- (30) KR, le 20 Août 2013, N° 30-2013-0042607
- (71) HYUNDAI MOTOR COMPANY.
231 Yangjae-Dong, Seocho-Ku, Seoul
COREE.
- (74) **Maître Abu-Ghazaleh Intellectual Proprety**
-
- (11) **4935-13994-14008** (22) **26 Décembre 2013**
- (21) **130257**
- (28) 15 modèles industriels :
Quatorze (14) modèles de jeux pour enfants.
Un (01) modèle de banc spéciale air de jeux.

(71) Monsieur LARIFI Charef
Cité El Zaboudj, Batiment 33 N°340, Chlef
ALGERIE.

(11) **4936-14009-14013** (22) **19 Février 2014**

(21) **140042**

(28) 5 modèles industriels :
Dessins d'emballages pour boîtes mouchoirs en papier ou serviettes humides de section triangulaire

(71) Monsieur KEBAILI Yacine
Section 89 Lot 177, Ras El Oued 34001,
Bordj Bou Arréridj
ALGERIE.

(11) **4937-14014** (22) **08 Avril 2013**

(21) **130047**

(28) 1 modèle industriel :
Four à gaz.

(71) Monsieur ABABOU Abdelkader
Zone Industrielle Ouled Mohamed N°23, Chlef
ALGERIE.

(11) **4938-14015** (22) **25 Décembre 2013**

(21) **130256**

(28) 1 modèle industriel :
Dessin d'emballage.

(71) Monsieur DJEBBAR Tayeb
02, Diare Zargua Souk Ahras
ALGERIE.

(11) **4939-14016** (22) **05 Mars 2014**

(21) **140053**

(28) 1 modèle industriel :
Dessin d'emballage pour olive.

(71) Monsieur ZEMAM BRAHIM Mohamed
13, Rue Abane Ramdane, Cheraga, Alger
ALGERIE.

(11) **4940-14017** (22) **03 Avril 2014**

(21) **140090**

(28) 1 modèle industriel :
Dessin d'emballage pour olive.

(71) Monsieur ZEMAM BRAHIM Mohamed
13, Rue Abane Ramdane,
Cheraga, Alger
ALGERIE.

(11) **4941-14018** (22) **14 Avril 2014**

(21) **140096**

(28) 1 modèle industriel :
Dessin d'emballage pour olive.

(71) Monsieur ZEMAM Brahim Mohamed
13, Rue Abane Ramdane,
Chéraga, Alger
ALGERIE.

(11) **4942-14019-14031** (22) **13 Juillet 2014**

(21) **140172**

(28) 13 modèles industriels :
Magnets.

(71) Monsieur CHALLAL Rachid
Cité Harfouchi, Rue Ahmed Ouaked,
Dely Ibrahim, Alger
ALGERIE.

(11) **4943-14032** (22) **17 Juin 2013**

(21) **130110**

(28) 1 modèle industriel :
Bouteille.

(71) EURL EDL.
Cité Coopérative Naftal, Laghouat
ALGERIE.

(11) **4944-14033** (22) **16 Avril 2012**

(21) **120082**

(28) 1 modèle industriel :
Manche «BI-INJECTION» pour rouleaux de peinture.

(71) MINIRO S SARL
09, Hai Ben Chaoua, Khraicia, Alger
ALGERIE.

(74) **Maître N.E. Djelliout**

(11) **4945-14034-14052** (22) **23 Mai 2013**

(21) **130078**

- (28) 19 modèles industriels :
Sept (07) modèles de crosse.
Dix (10) modèles de candélabre.
Un (01) modèle de lampadaire.
Un (01) modèle de borne.
- (71) Monsieur BENNABI Amrane
170, Rue Mohamed Belouizdad,
El Hamma, Alger
ALGERIE.
-
- (11) **4946-14053-14059** (22) **12 Février 2014**
- (21) **140026**
- (28) 7 modèles industriels :
Un (01) modèle de boîtier multiprise noir (01) ou blanc (02 et 05) produit par injection plastique comportant 3,4 ou 6 prise de courant avec sécurité, un interrupteur avec logo « BMS », un fusible (01B et 01C), une fiche USB (05 et 05A) et un câble de raccordement de 2, 3, 5 ou 10 mètres doté d'une fiche male.
- (71) SARL BMS AS ELBI.
Rue Hamidi Said, Bir Khadem, Alger
ALGERIE.
-
- (11) **4947-14060-14061** (22) **17 Juillet 2012**
- (21) **120149**
- (28) 2 modèles industriels :
Un (01) Flacon pour eau de toilette.
Un (01) bouchon pour eau de toilette.
- (71) SARL BAZICOS ALGERIE
Cité Nouvelle Ville N°37, Lot 03, Local N°02,
Dar El Beida, Alger
ALGERIE.
-
- (11) **4948-14062-14063** (22) **29 Août 2013**
- (21) **130151**
- (28) 2 modèles industriels :
Éviers de cuisines.
- (71) SARL TALANTIKITE COMPOSITE
Zone Industrielle El Kseur,
B.P. 325 Amizour, Bejaia
ALGERIE.
-
- (11) **4949-14064** (22) **16 Mars 2014**
- (21) **140070**
- (28) 1 modèle industriel :
Dessin d'emballage.

- (71) SARL REZICOLLE
Zone 08 N° 08 et 09 En-Nedjma,
Sidi Chahmi, Oran
ALGERIE.
-
- (11) **4950-14065-14067** (22) **15 Juin 2014**
- (21) **140150**
- (28) 3 modèles industriels :
Deux (02) modèles de coffrage isolant de mur.
Un (01) modèle d'insert pour coffrage.
- (71) CERALG-SPA
Lots 46/47, Zone d'Activité Mazafran,
Koléa, Tipaza
ALGERIE.
-
- (11) **4951-14068-14076** (22) **23 Mars 2014**
- (21) **140078**
- (28) 9 modèles industriels :
Accessoires de branchement électrique.
- (71) ENTREPRISE NATIONALE DES APPAREILS
DE MESURE ET DE CONTROLE SPA.
FILIALE DU GROUPE SONELGAZ
Route de Djemila, B.P. 248 El Eulma, Sétif
ALGERIE.
-
- (11) **4952-14077** (22) **15 Décembre 2013**
- (21) **130251**
- (28) 1 modèle industriel :
Bouteille.
- (71) SARL LES PRODUITS NOUNOURS
Cité Nouvelle N°21 Lots 217 N°05,
Beni Mered, Blida
ALGERIE.
-
- (11) **4953-14078** (22) **05 Avril 2012**
- (21) **120067**
- (28) 1 modèle industriel :
Dessin d'emballage pour henna.
- (71) Monsieur FETHIZA TEDJANI KHOUDER
Cité Ennour, El Oued B.P. 973 RP, El Oued
ALGERIE.
-
- (11) **4954-14079** (22) **11 juin 2012**
- (21) **120131**

(28) 1 modèle industriel :
Lame finale avec joint en caoutchouc SP 105.

(71) I.S.E.A SRL.
Via E. Galletti, N°9,
40050 Funo di Argelato, Bologna
ITALIE.

(74) Maître N.E. Djelliout

(11) 4955-14080-14082 (22) 10 Février 2013

(21) 140024

(28) 3 modèles industriels :
Dessins d'emballages.

(71) SARL LES PRODUITS NOUNOURS
Cité Nouvelle N°21 Lots 217 N°05,
Beni Mered, Blida
ALGERIE.

(11) 4956-14083-14084 (22) 03 Juin 2014

(21) 140139

(28) 2 modèles industriels :
Poignées pour robinets gaz.

(71) SARL ENERGICAL GAZ
Zone Industrielle Garet-Etaam,
Bounoura, Ghardaïa
ALGERIE.

(11) 4957-14085-14087 (22) 03 Juin 2014

(21) 140140

(28) 3 modèles industriels :
Poignées pour robinets eau.

(71) SARL ENERGICAL GAZ
Zone Industrielle Garet-Etaam,
Bounoura, Ghardaïa
ALGERIE.

(11) 4958-14088 (22) 20 Octobre 2014

(21) 140226

(28) 1 modèle industriel :
Caisse.

(71) SARL TUBOX MITIDJA
Zone Industrielle Lot 55 et 56,
Beni Merad, Blida
ALGERIE.

(74) Maître F. Bennini

(11) 4959-14089-14090 (22) 28 Avril 2013

(21) 130063

(28) 2 modèles industriels :
Dessins d'emballages pour plaquettes de frein.

(30) C.E, le 02 Novembre 2012, N° 002129809

(71) TRW INTELLECTUAL PROPERTY CORP.
12025 Tech Center Drive, Livonia,
Michigan 48150
ETATS-UNIS D'AMERIQUES.

(74) Maître M.A. Badri

(11) 4960-14091-14095 (22) 01 Octobre 2013

(21) 130187

(28) 5 modèles industriels :
Spécimens d'appareillage électrique de la
gamme «CHROME», représentant des
interrupteurs simples (1 et 4), doubles (2 et 5) et
des prises (3).

(71) Monsieur BOUCHERIT Salim
Route SNTA, Baba Hassen, Alger
ALGERIE.



BON DE SOUSCRIPTION

Je soussigné :

Domicilié :

Souhaite :

- acquérir :exemplaire (s) du Bulletin Officiel de la Propriété Industrielle (BOPI)

édité par l'INAPI sous le n° :en date du :

au prix de 400 Dinars l'exemplaire.

- Souscrire 1 abonnement (s) annuel (s) au BOPI, pour les années 200.....

au prix de 1500 dinars (il est conseillé d'y inclure l'année correspondant à celle de votre dépôt, pour la surveillance des éventuelles contrefaçons).

Les abonnements ont toujours pour point de départ le 1er Janvier de l'année concernée.

Fait àle.....

Signature

(cachet en sus pour les organismes)

BENEFICIAIRE DE LA COMMANDE	
NOM OU RAISON SOCIALE	ADRESSE
.....
.....

* Pour les étrangers : A transférer le montant au compte de l'INAPI n° 00 2000 12120 32 64 180 71

Banque Extérieure Algérie,
Agence Amirouche,
Rue Colonel Amirouche, Alger

Pour plus d'information, veuillez contacter

Adresse:

INAPI 42, rue Larbi Ben M'hidi (3ème étage)
- BP 403 - Alger Gare

Web : [http:// www.inapi.org](http://www.inapi.org)

Direction Générale :

☎ : (021) 73 - 01 - 42
Fax : (021) 73 - 55 - 81
(021) 73 -96 - 44

Marque :

☎ / Fax: (021) 73 - 23 - 58
(021) 73 - 59 - 39

E-mail :

marques @ inapi. org

Innovations :

☎: (021) 73 - 60 - 72

Brevet :

☎ : (021) 73 - 57 - 74

E-mail :

brevets @ inapi. org