

# **SOMMAIRE**

## **MARQUES**

	<b>Pages</b>
◆ Marques de fabrique, de commerce ou de service.....	3
◆ Note d'information sur la protection des marques.....	4
◆ Barème des taxes applicables aux marques.....	5
◆ Classification internationale des produits et des services aux fins de l'enregistrement des marques établies en vertu de l'Arrangement de Nice (10 <sup>ème</sup> Edition).....	6
◆ Marques de fabrique, de commerce ou de service enregistrées.....	7

**Bulletin Officiel de la  
Propriété Industriel  
N° 340 Décembre 2014**

## **BREVETS D'INVENTIONS**

◆ Brevets d'inventions.....	120
◆ Formalités liées au dépôt d'une demande de brevet d'invention.....	121
◆ Barème des taxes applicables aux brevets d'invention.....	122
◆ Brevets d'invention délivrés.....	123

# Marques de Fabrique, de Commerce ou de Services

## \* Sont publiées dans ce bulletin :

Les enregistrements de marques effectués en application de l'article 5 de l'Ordonnance N° 03-06 du 19 Juillet 2003, relative aux marques de fabrique et de commerce.

Ces enregistrements bénéficient d'une protection de dix (10) ans à compter de la date du dépôt de la demande d'enregistrement.

## \* Ne sont pas publiées dans ce bulletin :

Les enregistrements internationaux dont la protection est étendue à l'Algérie, dans le cadre de l'Arrangement de Madrid concernant l'enregistrement international des marques auxquels l'Algérie est partie.

Ces enregistrements sont publiés par l'Organisation Mondiale de la Propriété Intellectuelle, dans la revue (Gazette OMPI des marques internationales) qui peut être consultée à l'INAPI.



**Administration**

Adresse : INAPI 42, Rue Larbi Ben M'Hidi (3<sup>ème</sup> étage)- BP 403 – Alger Gare

☎ : (021) 73 – 23 – 58      (021) 73 – 59 – 39

Fax : (021) 73 – 55 – 81      (021) 73 – 96 – 44

Web : [http:// www.inapi.org](http://www.inapi.org) - e-mail : [Marques@inapi.org](mailto:Marques@inapi.org)

# **NOTE D'INFORMATION SUR LA PROTECTION DES MARQUES**

---

Le dépôt d'une marque est subordonné à la remise ou l'envoi à l'INAPI des pièces suivantes :

- 1) Une demande d'enregistrement de marque (en 5 exemplaires fournis par l'INAPI) datée, signée et à compléter à la machine aux rubriques 1,4, et 5 ; les reproductions de la marque, en noir et blanc, devront être apposées dans le cadre réservé à cet effet et deux reproductions supplémentaires de la marque devront y être annexées.

Pour la désignation des produits ou des services et l'indication des classes concernées, il convient de se référer à la classification internationale des produits et des services fins de l'enregistrement des marques.

- 2) 5 reproductions en couleurs, si celles-ci sont revendiquées ; il y a lieu dans ce cas, de compléter la rubrique 3 de la demande.
- 3) Un chèque libellé à l'ordre de l'INAPI d'un montant de Quatorze mille (14.000 DA), pour le dépôt d'une marque dans une seule classe de produit ou de service ; si le dépôt concerne plusieurs classes, la taxe par classe de Deux mille (2.000 DA) sera multipliée par le nombre de la classes indiquées.

Toutefois, il convient de requérir, avant le dépôt de la marque, une recherche d'antériorité auprès de nos services qui portera sur toutes les marques enregistrées (nationales et internationales étendues à l'Algérie) et ce, afin de vous assurer que la marque choisie n'a pas déjà été enregistrée au profit d'un tiers ; cette recherche est soumise au paiement préalable d'une taxe nationale.

La durée de la protection accordée à la marque enregistrée est de 10 ans à compter de la date de dépôt ; cette protection pourra être indéfiniment renouvelée pour des périodes d'égales durées.

Si des modifications concernant la propriété de la marque interviennent au cours de la période de protection (cession, concession de licence etc...) il conviendra d'en demander l'inscription au registre des marques et ce, à peine de nullité des actes concernés par l'ordonnance n°03- 06 du 19 Juillet 2003, relative aux, ainsi qu'aux textes pris pour son application.

**TAXES PARAFISCALES RELATIVES AUX MARQUES  
DE FABRIQUE, DE COMMERCE OU DE SERVICES  
EN APPLICATION DE LA LOI DE FINANCES POUR L'ANNEE 2007**

Code	Nature des Taxes	Tarif Unitaire (en dinars)
<b>TAXES DE DEPOT OU DE RENOUELEMENT</b>		
746-01	Taxe de dépôt.....	14.000
	Taxe de renouvellement.....	15.000
746-02	Taxe d'enregistrement par classe de produit ou de service.....	2.000
746-03	Taxe de revendication de priorité.....	1.000
<b>TAXES POSTERIEURES AUX DEPOTS</b>		
746-04	Taxe de délivrance d'un certificat d'identité.....	800
746-05	Taxe de renonciation à l'utilisation d'une marque.....	800
746-06	Surtaxe de retard pour le renouvellement d'une marque.....	800
<b>TAXES DES RECHERCHES, COPIES</b>		
746-07	Taxe de recherche à l'identique par marque.....	1.600
	Taxe de recherche à l'identique au-delà d'une classe supplémentaire.....	400
746-08	Taxe de recherche de similitude dans 3 classes.....	3.000
	Taxe au-delà de la 3 <sup>ème</sup> classes.....	3.000
746-09	Taxe de correction d'erreur matérielle par marque.....	400
746-10	Taxe de délivrance d'une copie certifiée conforme d'un document de marque.....	400
746-11	Taxe de délivrance d'une copie de règlement d'utilisation d'une marque collective par page.....	400
<b>TAXES RELATIVES AU REGISTRE DES MARQUES</b>		
746-12	Taxe d'inscription d'acte portant cession ou concession d'une marque ou transfert par succession.....	3.000
	- pour chacune des marques suivantes visées dans le même borderau.....	200
746-13	Taxe d'inscription de toute autre nature, relative à une marque.....	1.600
	- pour chacune des marques suivantes visées dans le même borderau.....	200
746-14	Taxe de délivrance d'une copie certifiée d'inscription au registre des marques ou certificat constatant qu'il n'en existe aucune.....	800
<b>TAXE POUR DEPOT D'UNE MARQUE D'ENREGISTREMENT INTERNATIONAL</b>		
746-15	Taxe nationale pour la demande d'enregistrement international d'une marque.....	4.000

# Classification internationale des produits et de services aux fins de l'enregistrement des marques établies en vertu de l'Arrangement de Nice

## LISTE DES CLASSES

### (10ème édition)

#### Produits

1. Produits chimiques destinés à l'industrie, aux sciences, à la photographie, ainsi qu'à l'agriculture, l'horticulture et la sylviculture; résines artificielles à l'état brut, matières plastiques à l'état brut; engrais pour les terres; compositions extinctrices; préparations pour la trempe et la soudure des métaux; produits chimiques destinés à conserver les aliments; matières tannantes; adhésifs (matières collantes) destinés à l'industrie.
2. Couleurs, vernis, laques; préservatifs contre la rouille et contre la détérioration du bois; matières tinctoriales; mordants; résines naturelles à l'état brut; métaux en feuilles et en poudre pour peintres, décorateurs, imprimeurs et artistes.
3. Préparations pour blanchir et autres substances pour lessiver; préparations pour nettoyer, polir, dégraisser et abraser; savons; parfumerie, huiles essentielles, cosmétiques, lotions pour les cheveux; dentifrices.
4. Huiles et graisses industrielles; lubrifiants; produits pour absorber, arroser et lier la poussière; combustibles (y compris les essences pour moteurs) et matières éclairantes; bougies et mèches pour l'éclairage.
5. Produits pharmaceutiques et vétérinaires; produits hygiéniques pour la médecine; substances diététiques à usage médical, aliments pour bébés; emplâtres, matériel pour pansements; matières pour plomber les dents et pour empreintes dentaires; désinfectants; produits pour la destruction des animaux nuisibles; fongicides, herbicides.
6. Métaux communs et leurs alliages; matériaux de construction métalliques; constructions transportables métalliques; matériaux métalliques pour les voies ferrées; câbles et fils métalliques non électriques; serrurerie et quincaillerie métalliques; tuyaux métalliques; coffres forts; produits métalliques non compris dans d'autres classes; minerais.
7. Machines et machines-outils, moteurs (à l'exception des moteurs pour véhicules terrestres); accouplements et organes de transmission (à l'exception de ceux pour véhicules terrestres); instruments agricoles autres que ceux actionnés manuellement; couveuses pour les œufs.
8. Outils et instruments à main entraînés manuellement; coutellerie, fourchettes et cuillers; armes blanches; rasoirs.
9. Appareils et instruments scientifiques, nautiques, géodésiques, photographiques, cinématographiques, optiques, de pesage, de mesurage, de signalisation, de contrôle (inspection), de secours (sauvetage) et d'enseignement; appareils et instruments pour la conduite, la distribution, la transformation, l'accumulation, le réglage ou la commande du courant électrique; appareils pour l'enregistrement, la transmission, la reproduction du son ou des images; supports d'enregistrement magnétiques, disques acoustiques; distributeurs automatiques et mécanismes pour appareils à prépaiement; caisses enregistreuses, machines à calculer, équipement pour le traitement de l'information et les ordinateurs; extincteurs.
10. Appareils et instruments chirurgicaux, médicaux, dentaires et vétérinaires, membres, yeux et dents artificiels; articles orthopédiques; matériel de suture.
11. Appareils d'éclairage, de chauffage, de production de vapeur, de cuisson, de réfrigération, de séchage, de ventilation, de distribution d'eau et installations sanitaires.
12. Véhicules; appareils de locomotion par terre, par air ou par eau.
13. Armes à feu; munitions et projectiles; explosifs; feux d'artifice.
14. Métaux précieux et leurs alliages et produits en ces matières ou en plaqué non compris dans d'autres classes; joaillerie, bijouterie, pierres précieuses; horlogerie et instruments chronométriques.
15. Instruments de musique.
16. Papier, carton et produits en ces matières, non compris dans d'autres classes; produits de l'imprimerie; articles pour reliures; photographies; papeterie; adhésifs (matières collantes) pour la papeterie ou le ménage; matériel pour les artistes; pinceaux; machines à écrire et articles de bureau (à l'exception des meubles); matériel d'instruction ou d'enseignement (à l'exception des appareils) matières plastiques pour l'emballage (non comprises dans d'autres classes); caractères d'imprimerie; clichés.
17. Caoutchouc, gutta-percha, gomme, amiante, mica et produits en ces matières non compris dans d'autres classes; produits en matière plastique mi-ouvrés; matières à calfeutrer, à étouper et à isoler, tuyaux flexibles non métalliques.

18. Cuir et imitations du cuir, produits en ces matières non compris dans d'autres classes; peaux d'animaux; malles et valises; parapluies, parasols et cannes; fouets et sellerie.
19. Matériaux de construction non métalliques; tuyaux rigides non métalliques pour la construction; asphalté, poix et bitume; constructions transportables non métalliques; monuments non métalliques.
20. Meubles, glaces (miroirs), cadres; produits, non compris dans d'autres classes, en bois, liège, roseau, jonc, osier, corne, os, ivoire, baleine, écaille, ambre, nacre, écume de mer, succédanés de toutes ces matières ou en matières plastiques.
21. Ustensiles et récipients pour le ménage ou la cuisine; peignes et éponges; brosses (à l'exception des pinceaux); matériaux pour la broserie; matériel de nettoyage; paille de fer; verre brut ou mi-ouvré (à l'exception du verre de construction); verrerie, porcelaine et faïence non comprises dans d'autres classes.
22. Cordes, ficelles, filets, tentes, bâches, voiles, sacs (non compris dans d'autres classes); matières de rembourrage (à l'exception du caoutchouc ou des matières plastiques); matières textiles fibreuses brutes.
23. Fils à usage textile.
24. Tissus et produits textiles non compris dans d'autres classes; couvertures de lit et de table.
25. Vêtements, chaussures, chapellerie.
26. Dentelles et broderies, rubans et lacets; boutons, crochets et œillets, épingles et aiguilles; fleurs artificielles.
27. Tapis, paillasons, nattes, linoléum et autres revêtements de sols; tentures murales non en matières textiles.
28. Jeux, jouets; articles de gymnastique et de sport non compris dans d'autres classes; décorations pour arbres de Noël.
29. Viande, poisson, volaille et gibier; extraits de viande; fruits et légumes conservés, congelés, séchés et cuits; gelées, confitures, compotes; œufs, lait et produits laitiers; huiles et graisses comestibles.
30. Café, thé, cacao, sucre, riz, tapioca, sagou, succédanés du café; farines et préparations faites de céréales, pain, pâtisserie et confiserie, glaces comestibles; miel, sirop de mélasse; levure, poudre pour faire lever; sel, moutarde; vinaigre, sauces (condiments); épices; glace à rafraîchir.
31. Produits agricoles, horticoles, forestiers et graines, non compris dans d'autres classes; animaux vivants; fruits et légumes frais; semences, plantes et fleurs naturelles; aliments pour les animaux; malt.
32. Bières; eaux minérales et gazeuses et autres boissons non alcooliques; boissons de fruits et jus de fruits; sirops et autres préparations pour faire des boissons.
33. Boissons alcooliques (à l'exception des bières).
34. Tabac; articles pour fumeurs; allumettes.

#### Services

35. Publicité; gestion des affaires commerciales; administration commerciale; travaux de bureau.
36. Assurances; affaires financières; affaires monétaires; affaires immobilières.
37. Construction; réparation; services d'installation.
38. Télécommunications.
39. Transport; emballage et entreposage de marchandises; organisation de voyages.
40. Traitement de matériaux.
41. Éducation; formation; divertissement; activités sportives et culturelles.
42. Services scientifiques et technologiques ainsi que services de recherches et de conception y relatifs; services d'analyses et de recherches industrielles; conception et développement d'ordinateurs et de logiciels.
43. Services de restauration (alimentation); hébergement temporaire.
44. Services médicaux; services vétérinaires; soins d'hygiène et de beauté pour êtres humains ou pour animaux; services d'agriculture, d'horticulture et de sylviculture.
45. Services juridiques; services de sécurité pour la protection des biens et des individus; services personnels et sociaux rendus par des tiers destinés à satisfaire les besoins des individus.

# **Marques de Fabrique, de Commerce ou de Service Enregistrées**

---

**Codes «INID» normalisés recommandés et minimum requis pour l'identification des données bibliographiques des marques**



- (111) Numéro d'ordre de l'enregistrement**
- (151) Date de l'enregistrement**
- (210) Numéro d'ordre de la demande**
- (230) Données relatives aux expositions**
- (300) Données relatives à la priorité selon la convention de Paris**
- (511) Classification internationale des produits et services**
- (540) Reproduction de la marque**
- (732) Nom et adresse du titulaire de l'enregistrement**
- (740) Nom du mandataire**

(111) 88821 (151) 25 Octobre 2005

(210) 51993

(732) SARL CONFISERIE MODERNE FRANCIA (C.M.F).  
07, Rue Germain Branthomme, Kouba, Alger  
ALGERIE.

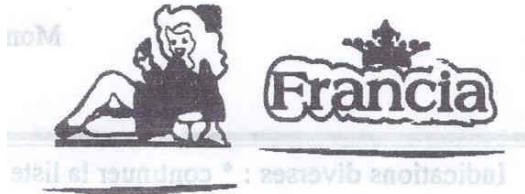

(511) 30.

Bonbons, bonbon à la menthe, caramels, chocolat, décoration comestibles pour gâteaux, fondants, (confiserie), gommes à mâcher non à usage médical, massepain, menthe pour la confiserie, pastilles (confiserie), réglisse (confiserie), sucre candi à usage alimentaire, sucreries, café, thé, cacao, sucre, riz, tapioca, sagou, succédané du café, farines et préparation faites de céréales, pain, pâtisserie et confiserie, glaces comestibles, miel, sirop de mélasse, levure, poudre pour faire lever, sel, moutarde, vinaigre, sauces (condiments), épices, glaces à rafraichir.

(111) 88822 (151) 20 Octobre 2010

(210) 102948

(732) Madame KHEIFATI Souad eps BENCHALLA  
33, Rue Mohamed Belouizdad, place 1<sup>er</sup> Mai,  
Alger  
ALGERIE



(511) 30.  
Confiserie.

(111) 88823 (151) 20 Juin 2013

(210) 132383

(732) SARL MISS FLOWERS PARIS.  
Fabrication & Importation des Parfums.  
Lot N° 30 Ferme Akrouf, Rte Sétif,  
Bordj Bou Arréridj  
ALGERIE.

## B.B PARFUMS

(511) 3.

Eaux de parfums, eaux de toilettes et déodorants.

(111) 88824 (151) 02 Octobre 2013

(210) 133688

(732) SARL MISS FLOWERS PARIS.  
Fabrication & Importation Des Parfums.  
Lot N° 30 Ferme Akrouf, Rte Sétif,  
Bordj Bou Arréridj  
ALGERIE.

## DOUBLE JE

(511) 3.

Eaux de parfums, eaux de toilettes et déodorants.

(111) 88825 (151) 06 Octobre 2013

(210) 133719

(732) SARL MISS FLOWERS PARIS.  
Fabrication & Importation Des Parfums.  
Lot N° 30 Ferme Akrouf, Rte Sétif,  
Bordj Bou Arréridj  
ALGERIE.

## 007

## DE

## MISS FLOWERS

(511) 3, 14, 16, 39.

Eaux de parfums, eaux de toilettes et déodorants. Bijoux de fantaisie, porte-clés de fantaisie. Produits de l'imprimerie, emballages en papier ou en carton. Distributeurs [livraison] de produits.

(111) 88826 (151) 08 Décembre 2013

(210) 134576

(732) Monsieur BAADI Mammam  
Bloc 74 N° 06 Blidet Amor, Tmassine, Ouargla  
ALGERIE.



(511) 35, 41, 42.

Publicité, gestion des affaires commerciales, administration commerciale, travaux de bureau. Éducation, formation, divertissement, activités sportives et culturelles. Services scientifiques et technologiques ainsi que services de recherches et de conception y relatifs, services d'analyses et de recherches industrielles, conception et développement d'ordinateurs et de logiciels.

(111) 88827 (151) 03 Mars 2014

(210) 140883

(732) EURL PHARMALLIANCE.  
Domaine Kouchi Idir, Ouled Fayet, Alger  
ALGERIE.



ZOTRIX

(511) 5.  
Produit pharmaceutique.

(111) 88828 (151) 10 Avril 2014

(210) 141470

(732) EURL PHARMALLIANCE.  
Domaine Kouchi Idir, Ouled Fayet, Alger  
ALGERIE.



EPILEPTAM

(511) 5.  
Produit pharmaceutique.

(111) 88829 (151) 27 Avril 2014

(210) 141711

(732) SARL THE VERT DU GRAND SUD.  
Coopérative El Ferdous, Ain Allah,  
Delly Brahim, Bt 15 N° 2, Alger  
ALGÉRIE.

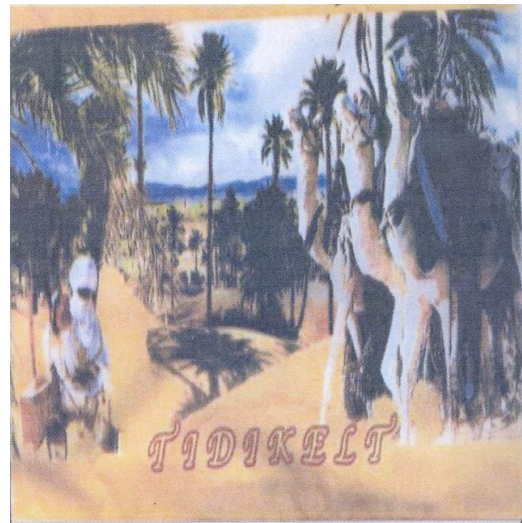

(511) 30.  
The.

(111) 88830 (151) 26 Mai 2014

(210) 142114

(732) SARL MOUNIF BROS.  
34, Coopérative El Nahda, Birkhadem, Alger  
ALGERIE.





(511) 16.

Agrafes de bureau, rubans auto-adhésifs pour la papeterie ou le ménage-presses à agraffer [papeterie], bâtons, d'encre-marqueurs [articles de papeterie], pochettes pour documents-reliures, tampons pour sceaux, stylos, transparents [papeterie], papier, plumes [articles de bureau], distributeurs de ruban adhésif [articles de papeterie], classeurs [articles de bureau], articles de papeterie, coupe papier [articles de bureau], blocs [papeterie].

(111) 88831

(151) 12 Août 2014

(210) 143087

(732) SARL EUROMOTEUR.

Cité El Hidhab, Coopérative El- Kechef N° 10, Sétif  
ALGERIE.



(511) 6, 7, 11.

Boulons métallique. Pompes à air pour véhicule, pompe à eau pour moteurs, pompe à l'huile pour moteurs, culasse de moteurs, cylindre de moteurs, démarreur pour moteurs, injecteur pour moteurs, filtre pour moteurs automobiles, radiateurs de refroidissement moteurs, pompe à air pour véhicules, pompe à l'huile de moteurs pour véhicules, courroie pour moteurs, courroie crantées pour moteurs, filtre à l'huile, filtre pour moteurs, roulements à billes, convertisseurs de couple hydraulique autre que pour véhicules terrestre, pompe à eau pour moteurs, filtre à air automobiles, cylindres de moteurs pour véhicules terrestres, joint métallique pour moteurs de véhicules. Filtre à eau, feu pour automobiles, phare pour automobiles.

(111) 88832

(151) 17 Septembre 2014

(210) 143411

(732) EURL CAFE BOULILA NEDROMA.

Route de Stor, Ilot 523 N° 75 A  
Nedroma, Tlemcen  
ALGERIE.

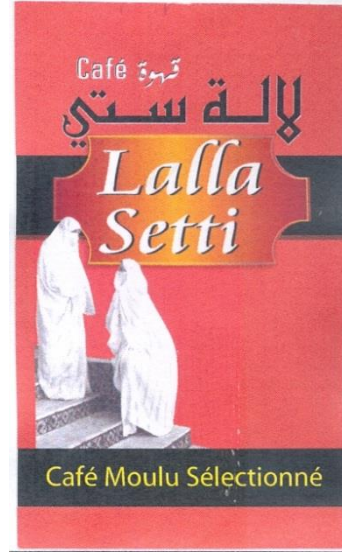

(511) 30.

Cafés.

(111) 88833

(151) 15 Juin 2009

(210) 91822

(732) EURL CAFE BOULILA NEDROMA.

Route de Stor, Ilot 523 N° 75 A  
Nedroma, Tlemcen  
ALGERIE.



(511) 30.

Cafés.

(111) 88834

(151) 27 Novembre 2014

(210) 144368

(732) DRIOUCHE COSMETIQUES SARL LABORATOIRE GHALIA.  
51, Rue Didouche Mourad, Alger 16000  
ALGERIE.

**ANDREA  
DOTTI**

أندريا دوتي

(511) 3.

Huiles capillaires, huiles cosmétiques, colorant pour cheveux, produits de rinçage colorants pour les cheveux, préparation de défrisage des cheveux, préparations pour enlever les colorants capillaires, préparations colorantes et décolorantes pour les cheveux, préparations pour enlever les colorants capillaires, préparations pour la coloration des cheveux, gels coiffants, laques et gels pour les cheveux, mousses et gels coiffants, crèmes dépilatoires, dépilatoires, teinture pour cheveux.

(111) 88835 (151) 17 Septembre 2014

(210) 143456

(732) SARL MISS FLOWERS PARIS.  
Fabrication & Importation des Parfums  
Lot N° 30 Ferme Akrouf, Rte Sétif  
Bordj Bou Arréridj  
ALGERIE.

**MISS FLOWERS**

(511) 3.

Eaux de parfums, eaux de toilettes et déodorants.

(111) 88836 (151) 02 Octobre 2014

(210) 143687

(732) SARL MISS FLOWERS PARIS.  
Fabrication & Importation des Parfums  
Lot N° 30 Ferme Akrouf, Rte Sétif  
Bordj Bou Arréridj  
ALGERIE.

**LA PLUS BELLE  
BY  
MISS FLOWERS**

(511) 3.

Eaux de parfums, eaux de toilettes et déodorants.

(111) 88837 (151) 21 Octobre 2014

(210) 143861

(732) SARL MISS FLOWERS PARIS.  
Fabrication & Importation des Parfums  
Lot N° 30 Ferme Akrouf, Rte Sétif  
Bordj Bou Arréridj  
ALGERIE.

**EXTREME  
DE MISS FLOWERS**

(511) 3, 14, 16, 39.

Eaux de parfums, eaux de toilettes, déodorants. Bijoux de fantaisie, porte-clés de fantaisie. Produits de l'imprimerie, emballages en papier ou en carton. Distribution [livraison] de produits.

(111) 88838 (151) 09 Avril 2014

(210) 141449

(732) Monsieur BENDIDI Miloud  
14, Rue Bessol Allal, Choupot, Oran  
ALGERIE.



(511) 30.

Flan, et chocolat en poudre.

(111) 88839 (151) 19 Mars 2014

(210) 141124

- (732) SARL A.A MALEK LAWTANE.  
55, Rue Moumeni , Ain Smara,  
Ain Smara, Constantine  
ALGERIE.

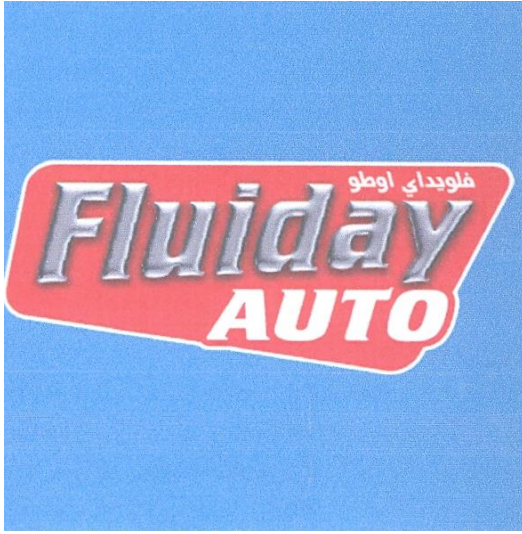

- (511) 1, 3.  
Antigels. Liquides pour lave-glace.

(111) 88840 (151) 12 Septembre 2011

(210) 112700

- (732) SARL SPC GB-GADOUCHE BOUALEM.  
Zone Industrielle Bejaia  
ALGERIE.

- (740) Maître M. Sator

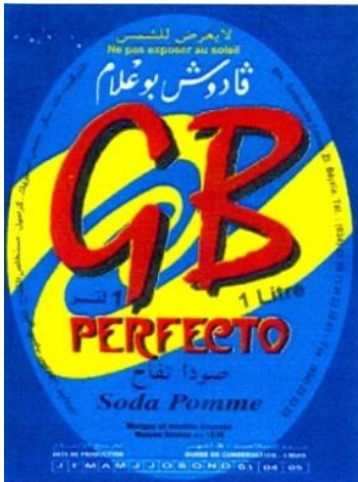

- (511) 32.  
Boissons gazeuses et jus.

(111) 88841 (151) 19 Avril 2015

(210) 151808

- (732) SPA CONDOR ELECTRONICS.  
07, Zone d'Activité, Section 161,  
Bordj Bou Arréridj, 34000  
ALGERIE.



- (511) 7, 9, 11, 28, 37, 38, 41, 42.

Distributeur automatique. Appareils et instruments scientifiques, nautiques, géodésiques, photographiques cinématographiques, optiques, de pesage, de mesurage, de signalisation, de contrôle (inspection), de secours (sauvetage) et d'enseignement, appareils et instruments pour la conduite, la distribution, la transformation, l'accumulation, le réglage ou la commande du courant électrique, appareils pour l'enregistrement, la transmission, la reproduction du son ou des images, supports d'enregistrement magnétiques, disques acoustiques, mécanismes pour appareils à prépaiement, caisses enregistreuses, machines à calculer, équipements pour le traitement d'information et les ordinateurs, extincteurs. Appareils d'éclairage, de chauffage, de production de vapeur, de cuisson, de réfrigération, de séchage, de ventilation, de distribution d'eau et installation sanitaires. Jeux, jouets, articles de gymnastique et de sport non compris dans d'autres classes, décorations pour arbres de Noël. Construction, réparation, services d'installation. Télécommunications. Éducation, formation, divertissement, activités sportives et culturelles. Services scientifiques et technologiques ainsi que services de recherches et de conception y relatifs, services d'analyses et de recherches industrielles, conception et développement d'ordinateurs et de logiciels.

(111) 88842 (151) 08 Avril 2014

(210) 141432

- (732) Monsieur HAFIANE Achour  
Douar El Madjen, Bazer Sakra,  
El Eulma, Sétif  
ALGERIE.



- (511) 7.  
Malaxeurs de béton.

(111) 88843 (151) 14 Août 2012

(210) 122664

(732) SNC IGHZER AMOKRANE TRAVEAUX PUBLIC – LOCATION MATERIELLS – TRANSPORT PUBLIC KOUAOUCHA & CIE. Cité Rouagued , Commune Sefiane, Batna ALGERIE.



(511) 37, 39, 40.

Location de bulldozer, location des machines de chantier, location d'excavatrices, locations de grues, construction, supervision de travaux de construction, montage d'échafaudage, forages des puits, forages des puits profonds de pétrole ou gaz, réalisation des revêtements routiers. Transport par pipelines. Soudure.

(111) 88844

(151) 16 Juin 2014

(210) 142463

(732) Monsieur DOUIBI Mohamed El Amine Lotissement Gourjeon, Villa N° 17, El Djamila, Ain Benian, Alger ALGERIE.

**SLIMMING PLUS**



(511) 5.

Complément alimentaire pour l'alimentation humaine.

(111) 88845

(151) 18 Mars 2012

(210) 120985

(732) Madame ABANI épouse BELFADEL Conditionnement Produits Alimentaire. Coopérative Immobilière (El-Amel 2002) Quartier A, Zhun Sud, Nouvelle-Ville, Tizi-Ouzou ALGERIE.



(511) 30.

Épices.

(111) 88846

(151) 19 Mars 2014

(210) 141121

(732) Monsieur OUGHLIS Mustapha Cité Mahieddine N°12, Eucalyptus, Alger ALGERIE.



(511) 20.

Matelas.

(111) 88847

(151) 19 Mars 2014

(210) 141122

(732) Monsieur OUGHLIS Mustapha Cité Mahieddine N°12, Eucalyptus, Alger ALGERIE.



(511) 20.  
Matelas.

(111) 88848 (151) 19 Mars 2014

(210) 141123

(732) Monsieur OUGHLIS Mustapha  
Cité Mahieddine N°12, Eucalyptus, Alger  
ALGERIE.



(511) 20.  
Matelas.

(111) 88849 (151) 12 Mars 2014

(210) 141026

(732) Monsieur OUGHLIS Mustapha  
Cité Mahieddine N°12, Eucalyptus, Alger  
ALGERIE.



(511) 20.  
Matelas.

(111) 88850 (151) 12 Mars 2014

(210) 141027

(732) Monsieur OUGHLIS Mustapha  
Cité Mahieddine N°12, Eucalyptus, Alger  
ALGERIE.



(511) 20.  
Matelas.

(111) 88851 (151) 12 Mars 2012

(210) 120876

(732) Monsieur BAGHZOUZ Toufik  
Cité 20 Août, Boudouaou, Boumerdes  
ALGERIE.



(511) 29.  
Fromage.

(111) 88852 (151) 26 Janvier 2014

(210) 140306

(732) SARL EL BAHIA IMPORT EXPORT.  
Hai El Yasmine POS 52, Cité 85 Logements  
Sociaux Participatifs, Part 02, Bloc D, 1<sup>er</sup> étage,  
N°2, Commune de Bir El Djir, Oran  
ALGERIE.



(511) 3.

Produits cosmétiques et hygiène corporelle, savon liquide et savon de beauté, lingette imprégnées de préparations démaquillantes, parfumerie, huiles essentielle, produit hygiénique et produits de toilette, dentifrice, lotions pour les cheveux.

(111) 88853

(151) 19 Août 2014

(210) 143139

(732) EURL GOLDEN SHOP.

Cité IAP Rue, Messah Mohamed 118, Sétif  
ALGERIE.



(511) 9, 20.

Appareils et instruments scientifiques, nautiques, géodésiques, photographiques, cinématographiques, optiques, de pesage, de mesurage, de signalisation, de contrôle (inspection), de secours (sauvetage) et d'enseignement, appareils et instruments pour la conduite, la distribution, la transformation, l'accumulation, le réglage ou la commande du courant électrique, appareils pour l'enregistrement, la transmission, la reproduction du son ou des images, supports d'enregistrement magnétiques, disques acoustiques, disques compacts, DVD et autres supports d'enregistrement numériques, mécanismes pour appareils à prépaïement, caisses enregistreuses, machines à calculer, équipement de traitement de données, ordinateurs, logiciels, extincteurs. Meubles, glaces (miroirs), cadres, produits, non compris dans d'autres classe, en bois, liège, roseau, jonc, osier,

corne, os, ivoire, baleine, écaille, ambre, nacre, écume de mer, succédanés de toutes ces matières ou en matières plastiques.

(111) 88854

(151) 19 Mai 2011

(210) 111594

(732) Monsieur KHALED MOHAMED

26, Rue Sahraoui Omar, Tolga, Biskra  
ALGERIE.



(511) 32.

Eaux minérales et gazeuses ; boissons de fruits et jus de fruits, sirops et autres préparation pour faire des boissons, limonades, nectars de fruit, sodas, apéritifs sans alcool.

(111) 88855

(151) 07 Juillet 2011

(210) 112109

(732) SARL SOCIETE ALGERIENNE DES FILTRES "SAFI".

Zone Industrielle, BP 32 Kechida, Batna  
ALGERIE.



(511) 7, 11.

Filtres [parties de machines ou de moteurs]. Filtres à air pour la climatisation.

(111) 88856

(151) 11 Octobre 2012

(210) 123192

(732) SARL AFRICAFÉ.  
Desserte N°9, Zone Industrielle, Tlemcen  
ALGERIE.

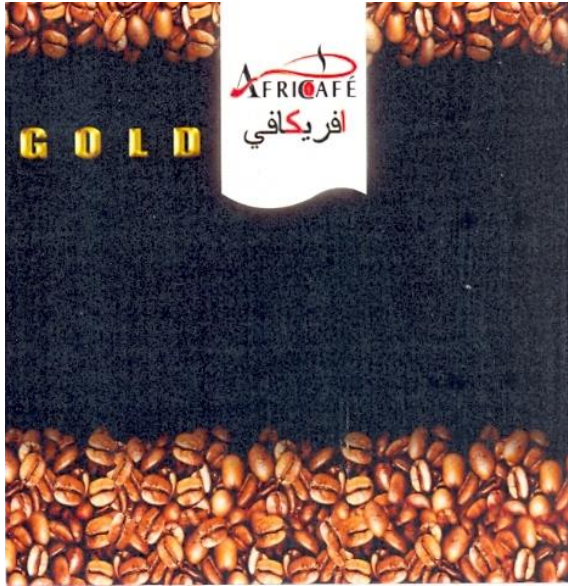

(511) 30.  
Café soluble.

(111) 88857 (151) 11 Octobre 2012

(210) 123193

(732) SARL AFRICAFÉ.  
Desserte N°9, Zone Industrielle, Tlemcen  
ALGERIE.

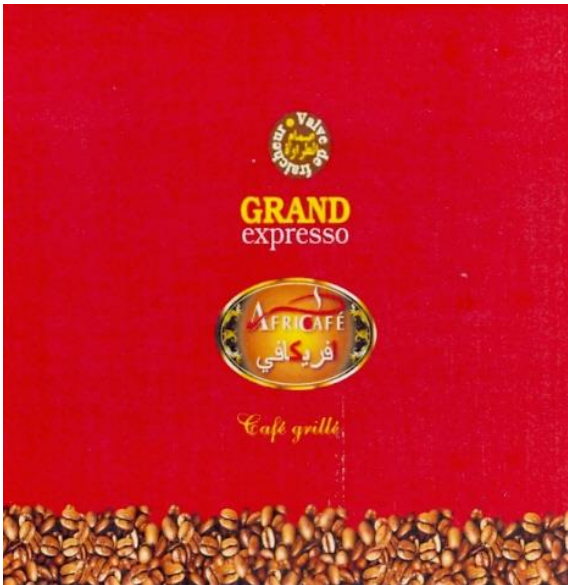

(511) 30.  
Café moulu ou grain.

(111) 88858 (151) 21 Octobre 2012

(210) 123322

(732) SARL AFRICAFÉ.  
Desserte N°9, Zone Industrielle, Tlemcen  
ALGERIE.



(511) 30.  
Café moulu ou grain.

(111) 88859 (151) 21 Octobre 2012

(210) 123323

(732) SARL AFRICAFÉ.  
Desserte N°9, Zone Industrielle, Tlemcen  
ALGERIE.

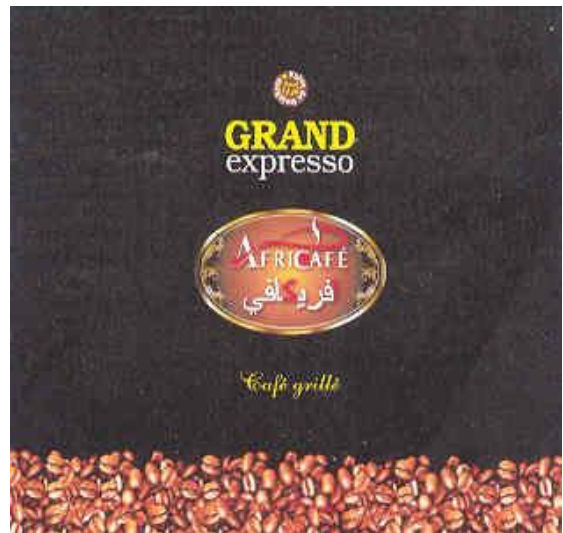

(511) 30.  
Café moulu ou grain.

(111) 88860 (151) 27 Décembre 2012

(210) 124136

(732) ARJO WIGGINS FINE PAPERS LIMITED.  
Fine Papers House, P.O. Box : 88,  
Lime Tree Way, Chinecham, Basingstoke,  
Hants RG24 8BA,  
ROYAUME UNI.

(740) Maître Dj. Boukrami

conqueror†

(511) 16.

Papeterie, papier, carton blanchi, papeterie en carton et en papier, enveloppes, chemises pour documents, transparents pour rétroprojecteurs, stylos, crayons à dessin et autres instruments à écrire et à colorier, carnets, cahiers d'exercices, cahiers d'écolier, cahiers de dessin et de croquis et autres, chemises, classeurs et autres articles de papeterie semblables.

(111) 88861 (151) 22 Avril 2014

(210) 141655

(732) Monsieur MAOUCHICHE Rachid  
328, Avenue Hamid Kebladj  
El Hammamet, Alger  
ALGERIE.



(511) 30.

Chocolaterie, confiserie, glaces à rafraichir, glaces comestibles.

(111) 88862 (151) 22 Mai 2014

(210) 142071

(732) SARL ALDIPACK.  
45, Route de Chebli, Baba Ali, Birtouta, Alger  
ALGERIE.



(511) 29.

Viande, poisson, volaille et gibier, extrait de viande, fruits et légumes conservés, congelés, séchés et cuits, gelées, anchois, champignons conservés, dattes, fromages, confitures, compotes, œufs, lait et produits laitiers, huiles et graisses comestibles, huile d'olive comestible, olives conservées.

(111) 88863 (151) 13 Octobre 2009

(210) 92858

(732) SARL VABOTEX.  
Faubourg Khmisti, Bir El Djir, Oran  
ALGERIE.

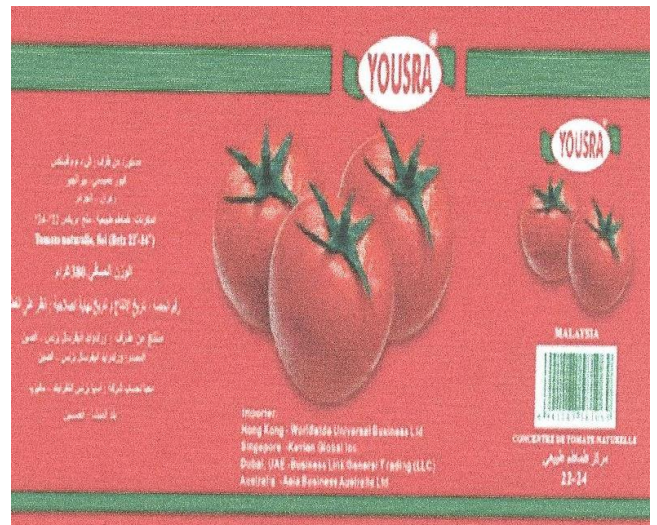

(511) 29.

Concentré de tomate.

(111) 88864 (151) 18 Octobre 2009

(210) 92912

(732) SARL SOBKO.  
Coopérative El Mabnia N° 30,  
BirKhadem, Alger  
ALGERIE.

(740) Maître M. A. Badri





(511) 30.  
Biscuit.

(111) 88865 (151) 16 Décembre 2009

(210) 93430

(732) SARL ILADJ.  
Route du Lido, Lot Saidi Ahmed N° 70,  
Bordj El Kiffan, Alger  
ALGERIE.



(511) 10.  
Dispositifs médicaux chirurgicaux.

(111) 88866 (151) 14 Janvier 2010

(210) 100132

(732) EURL COSMEBAZ.  
Cité Nouvelle Ville N° 37, Lot 03  
Dar El Beida, Alger  
ALGERIE.

**ANTIPEL**

(511) 3.  
Parfumerie et cosmétique.

(111) 88867 (151) 02 Mars 2010

(210) 100595

(732) SARL RAHMINE SOPROCO.  
Chaoua Khrechia, Alger  
ALGERIE.



(511) 3.  
Savonnette de toilette.

(111) 88868 (151) 03 Août 2010

(210) 102287

(732) CEVITAL SPA.  
Nouveau Quai Port de Bejaia,  
Bejaia 06000  
ALGERIE.

(740) Maître M. Elsayegh



(511) 38.  
Télécommunications.

(111) 88869 (151) 26 Octobre 2010

(210) 103024

(732) Monsieur MEZAHDI Nabil  
Cité El Kaouther, Nezla, El Oued  
ALGERIE.



(511) 3.  
Cosmétiques.

(111) 88870 (151) 19 Août 2010

(210) 102432

(732) HIKMA PHARMACEUTICALS.  
Bayader Wadi Al Seer, Industrial Area  
P.O. Box : 182400, Amman 11118  
JORDANIE

(740) Maître M. A. Badri

## CORED XL

(511) 5.  
Produit vétérinaires, produits hygiéniques, substances diététiques, aliments pour bébés, emplâtres, matériel pour pansements, matières pour plomber les dents et pour empreintes dentaires, désinfectants, produits pour la destruction des animaux nuisibles, fongicides, herbicides.

(111) 88871 (151) 29 Septembre 2010

(210) 102737

(732) UNILEVER N.V.  
(Société Hollandaise)  
Weena 455, 3013 Al Rotterdam  
HOLLANDE.

(740) Maître M. Sator

## VITA-AHA COMPLEX

(511) 3.  
Savon ; huiles essentiels ; préparations pour le soin de la peau ; huiles ; crèmes et lotions pour le soin de la peau ; produits de rasage ; produits de préravage et après-rasage ; dépilatoires ; produits antisolaires et protecteurs contre les effets du soleil ; cosmétiques ; produits de maquillage et de démaquillage ; gelée de pétrole ; produits pour les soins des lèvres, talc pour la toilette ; ouate ; coton tiges ; disques ; lingettes et produits cosmétiques démaquillants ; mouchoirs et lingettes pré-humidifiés ou imprégnés ; masque de beauté ; trousse de beauté pour le visage.

(111) 88872 (151) 10 Mars 2011

(210) 110746

(732) NISSAN JIDOSHA KABUSHIKI KAISHA.  
(Nissan Motor Co., Ltd)  
N°2 Takaracho, Kanagawa-ku,  
Yokohama-Shi, Kanagawa-Ku,  
JAPON.

(740) Maître Abu-Ghazaleh Intellectual Property

## INFINITI

(511) 9, 38.  
Appareils et instruments de mesure, compteurs, appareils d'enregistrement du temps, distribution de courant ou machines et appareils de contrôle, boîtes de distribution électrique, convertisseurs rotatifs, modificateurs de phase, chargeurs, transformateurs (électriques), batteries et piles, piles à combustible fils et câbles électriques, appareils et instruments électriques de communication, appareils téléphoniques, machines et appareils radio de communication pour véhicules, appareils télématiques de véhicules, transmetteurs et receveurs de données équipant les automobiles, appareils de notification automatique de complétion de charge, appareils de navigation pour véhicules (ordinateurs de bord), appareil de notification de prise de charge non insérée, machines et appareils électroniques, circuits intégrés, circuits électriques, ordinateurs, logiciels d'ordinateurs, programmes d'ordinateurs, systèmes de rechargement par télécommande, électrodes, aimants, lunettes, allume-cigares pour les véhicules, dispositifs de protection à usage personnel contre les accidents, convertisseurs (électricité), appareils d'alarme antivol. Communication de téléphone portable ; services télex, communication par terminaux d'ordinateurs ; communication télégraphique ; communication téléphonique ; transmission par télécopie ; services de pagination ; radiodiffusion ; agences de presse (fournissant des informations d'articles de journaux) ; télédiffusion ; télédiffusion par câble ; service d'informations pour les médias de communication ; location/location-vente d'équipement de communication, y compris téléphones et télécopieurs ; informations sur la communication de données (y compris les informations par des réseaux câblés et radiodiffusés) ; communication par satellite ; communication par email ; informations sur les réseaux de communication par terminaux d'ordinateurs ; communication par VAN (réseau à valeur ajoutée) ; fourniture de connexions de télécommunication à réseau informatique mondial ; fourniture à l'utilisateur de l'accès aux signaux de positionnement mondiaux pour la navigation ; services de portail internet ; fourniture d'internet à l'utilisateur ; communication de données avec des lettres, image et son par e-mail et ordinateurs ; fourniture d'accès aux réseaux informatique mondial.

(111) 88873 (151) 29 Mai 2011

(210) 111714

(732) LAITERIE SAFILAT SARL.  
11, Rue Seddira  
25140 Ain Smara, Constantine  
ALGERIE.

## PROMENADE

(511) 29.  
Camembert.

(111) 88874 (151) 07 Juin 2011

(210) 111825

(732) SNC MAGHREB LUXE.  
16, Rue Colonel Amirouche  
Bordj-Bou-Arreidj 34000  
ALGERIE.



(511) 30, 32.  
Boisson à base de thé. Boisson à base de citron.

(111) 88875 (151) 26 Juin 2011

(210) 112352

(732) SUN MARK LTD.  
428 Long Drive, Greenford,  
Middlesex, UB6 8UH  
ROYAUME-UNI.

(740) Maître S. Hadjadj



(511) 32.

Eaux de malt, eaux minérales et gazeuses et autres boissons non alcooliques, boissons de fruits et jus de fruits, sirops et autres préparations pour faire des boissons.

(111) 88876

(151) 26 Juin 2011

(210) 112353

(732) SUN MARK LTD.  
428 Long Drive, Greenford,  
Middlesex, UB6 8UH  
Royaume-Uni.

(740) Maître S. Hadjadj



(511) 32.

Eaux de malt, eaux minérales et gazeuses et autres boissons non alcooliques, boissons de fruits et jus de fruits, sirops et autres préparations pour faire des boissons.

(111) 88877

(151) 26 Juillet 2011

(210) 112354

(732) SUN MARK LTD.  
428 Long Drive, Greenford,  
Middlesex, UB6 8UH  
ROYAUME-UNI.

(740) Maître S. Hadjadj



(511) 32.

Eaux de malt, eaux minérales et gazeuses et autres boissons non alcooliques, boissons de fruits et jus de fruits, sirops et autres préparations pour faire des boissons.

(111) 88878

(151) 31 Juillet 2011

(210) 112385

(732) SUN MARK LTD.  
428 Long Drive, Greenford,  
Middlesex, UB6 8UH  
ROYAUME-UNI.

(740) Maître S. Hadjadj

**Golden Country**

(511) 5, 29, 32.

Produit vétérinaires, produits hygiéniques, substances diététiques, aliments pour bébés, emplâtres, matériel pour pansements, matières pour plomber les dents et pour empreintes dentaires, désinfectants, produits pour la destruction des animaux nuisibles, fongicides, herbicides, fongicides herbicides lait en poudre pour bébés ; lait en poudre à usage nutritif pour bébés ; lait en poudre (produits alimentaires pour bébés) ; aliments à base de lait en poudre pour nourrissons ; lait en poudre pour bébés ; succédanés de lait maternel ; lait sec comme aliments pour nourrissons ; lait déshydraté sous forme d'aliment pour nourrissons ; poudre de lait déshydraté sous forme d'aliments pour bébés ; préparations de lait déshydraté sous forme d'aliments pour bébés ; produits de lait déshydraté sous forme d'aliments pour bébés . Viande, poisson, volaille et gibier, extrait de viande , fruits et légumes conservés, congelés, séchés et cuits ,gelées, confitures, compotes, œufs, laits et produits laitiers, huiles et graisse comestibles ; lait sac pour l'alimentation ; préparations à base de lait sec ; préparations à base de lait sec à usage nutritionnel ; lait en poudre pour l'alimentation ; lait en poudre à des fins alimentaires ; margarine ; huiles et graisses comestibles. Café, thé, cacao, sucre, riz, tapioca, sagou, succédanés du café, farines et préparations faites de céréales, pain, pâtisserie et confiserie, biscuits, glaces comestibles, miel, sirop de mélasse, levure, poudre pour faire lever, sel, moutarde, vinaigre, sauces (condiment), épices, glace à rafraichir.

(111) 88879 (151) 01 Août 2011

(210) 112409

(732) SPA LAITERIE DE DRAA BEN KHEDDA.  
Rue, Kasri Ahmed 15100, Draa Ben Khedda,  
Tizi-Ouzou  
ALGERIE.



(511) 29.

Fromage camembert.

(111) 88880

(151) 05 Octobre 2011

(210) 112947

(732) MODA TEKSTIL KUYUMCULUK SANAYI VE TICARET LIMITED SIRKETI.  
Keresteciler Sitesi Fatih Caddesi Ihlamur Sokak  
N° 3 Merter Gungoren, Istanbul  
TURQUIE.

(740) Maître S. Hadjadj



(511) 18, 25.

Cuir et imitation du cuir, produits en ces matières non compris dans d'autres classes, peaux d'animaux, malles et valises, parapluies parasols ; et cannes, fouets et selle-rie. Vêtements, chaussures, chapellerie.

(111) 88881

(151) 25 Octobre 2011

(210) 113169

(732) SNC NEW FASHION.  
01 Lot Karl, Cap-Caxine, Ain Benian, Alger  
ALGERIE.

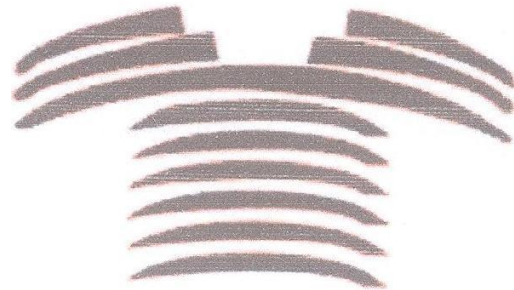

(511) 25.

Sous-vêtements.

(111) 88882

(151) 02 Juin 2011

(210) 111771

(732) SHEN ZHAOJUN.  
N° 272, Nanyuan Road  
Jiangdu City, Jiangsu  
CHINE.

(740) Maître M. A. Badri



(511) 7, 9.

Machines électriques de cuisines ; aspirateurs ; cireuses électriques pour chaussures ; pistolets à peinture ; couteaux électriques ; machines à laver ; machines à coudre ; presseoirs ; hache-viande [machines] ; démarreurs pour moteurs. Fers à repasser électriques ; bigoudis électrothermiques, éléments galvaniques ; lunettes ; sonnettes de portes électriques ; télécriteurs ; fils électriques ; appareils photographiques ; appareils de télévision ; appareils téléphoniques ; ordinateurs blocs-notes.

(111) 88883 (151) 18 Mai 2011

(210) 111577

(732) SARL MAGIMIX DE LEZZAR.  
Lot 75-ilot 61-4<sup>ème</sup> Fraction, Zone Industrielle  
Hassi Ameer, Hassi Bounif, Oran 31000  
B.P. 204, Hassi Bounif, Oran 31028  
ALGERIE.

(740) Maître F. Zaoui

# Gigamix

(511) 29, 30, 32, 35.

Viande, poisson, volaille et gibier, extrait de viande, fruits et légumes conservés, congelés, séchés et cuits, gelées, confitures, compotes, œufs, laits et produits laitiers, huiles et graisse comestibles. Café, thé, cacao, sucre, riz, tapioca, sagou, succédanés du café, farines et préparations faites de céréales, pain, pâtisserie et confiserie, glaces comestibles, miel, sirop de mélasse, levure, poudre pour faire lever, sel, moutarde, vinaigre et sauces (condiment), épices, glace à rafraichir. Bières ; eaux minérales et gazeuses et autres boissons non alcooliques ; boissons de fruits et jus de fruits ; sirop et autres préparations pour faire des boissons. Publicité, gestion des affaires commerciales, travaux de bureau.

(111) 88884 (151) 22 Janvier 2012

(210) 120242

(732) SARL BOURGEON.  
Lot 28, Extension El-Yasmine, Draria, Alger  
ALGERIE.

(740) Maître A. Bouras

# NEW LISS

(511) 3.

Défrisant, crème antirides, crème de jour, crème de nuit, crème hydratante, crème coiffante, gommage, lait, masque de beauté, après shampoing, gel, huile, laque, masque, teinture, anti-cerne, ligneur (eyeliner), fard, fond de teint, produit pour blanchir la peau, rouge à lèvres, crèmes pour les mains.

(111) 88885

(151) 30 Janvier 2012

(210) 120327

(732) KABUSHIKI KAISHA HITACHI SEISAKUSHO.  
(Faisant commerce sous le nom de Hitachi, Ltd.)  
Une Société Dûment Organisée et Existante Sous  
les Lois du Japon.  
6-6, Marunouchi 1- chome, Chiyoda-Ku, Tokyo  
JAPON.

(740) Maître Dj. Boukrami

# هيتاشي

(511) 7, 8, 9, 10, 11, 12, 37.

Machines et machines-outils, moteurs (à l'exception des moteurs pour véhicules terrestres), accouplements et organes de transmission (à l'exception de ceux pour véhicules terrestres), instruments agricoles autres que ceux actionnés manuellement, couveuses pour les œufs, distributeurs automatiques. Outils et instruments à main entraînés manuellement, coutellerie fourchettes et cuillers, armes blanches, rasoirs. Appareils et instruments scientifiques, nautiques, géodésiques, photographiques, cinématographiques, optiques, de pesage, de mesurage, de signalisation, de contrôle (inspection), de secours (sauvetage) et d'enseignement, appareils et instruments pour la conduite, la distribution, la transformation, l'accumulation, de réglage ou la commande du courant électriques, appareils pour l'enregistrement, la transmission, la reproduction du son ou des images, supports d'enregistrement magnétiques, disques acoustiques, disques compacts, DVD et autres supports d'enregistrement numériques, mécanismes pour appareils à prépaiement, caisses enregistreuses, machines à calculer, équipements pour le traitement d'informations, ordinateurs, logiciels, extincteurs. Appareils et instru-

ments chirurgicaux, médicaux, dentaires et vétérinaires, membres, yeux et dents artificiels, articles orthopédiques, matériels de suture. Appareils d'éclairage, de chauffage, de production de vapeur, de cuisson, de réfrigération, de séchage, de ventilation, de distribution d'eau et installations sanitaires. Véhicules, appareils de locomotion par terre, par air ou par eau. Construction, réparation, services d'installation.

(111) 88886 (151) 06 Février 2012

(210) 120394

(732) SPA LABORATOIRES FRATERS-RAZES  
FORME SECHE.  
51, Rue Lazergui Kadour, Saoula, Alger  
ALGERIE.

## SUPRADOLEX

(511) 5.  
Produits pharmaceutiques.

(111) 88887 (151) 12 Février 2012

(210) 120472

(732) Monsieur BOUZIDI Rabie  
Simcha El Krich, Sidi Amara, M'Sila  
ALGERIE.



(511) 30.  
Café.

(111) 88888 (151) 12 Mars 2012

(210) 120888

(732) TEQUILA DON JULIO, SA. DE C.V.  
Porfirio Diaz N°. 17 Col. Chichimeco  
Atotonilco El Alto, Jalisco, Mexico 47750  
MEXIQUE.

(740) Maître Abu-Ghazaleh Intellectual Property

## DON JULIO

(511) 33.  
Boissons alcooliques.

(111) 88889 (151) 28 Mars 2012

(210) 121117

(732) Monsieur ZEMAL Lakhdar Nadjim  
16, Rue DFG des Martyrs, Bordj Bou Arreridj  
ALGERIE.



(511) 3, 11, 25.  
Préparations pour blanchir et autres substances pour lessiver, préparations pour nettoyer, polir, dégraisser et braser, savons, parfumerie, huiles essentielles, cosmétiques, lotions pour les cheveux, dentifrices. Appareils d'éclairage, de chauffage, de production de vapeur, de cuisson, de réfrigération, de séchage, de ventilation, de distribution d'eau et installations sanitaires. Vêtements, chaussures, chapellerie.

(111) 88890 (151) 10 Avril 2012

(210) 121294

(732) ZENTIVA GROUP, A. S.  
U Kabelovny 130, 102 37 Praha 10  
Dolni Měcholupy  
REPUBLIQUE TCHEQUE.

(740) Maître Dj. Boukrami

## ZENTIVA

(511) 5.  
Médicaments, drogues, préparations pharmaceutiques à usage humain, vitamines, préparations et substances

chimiques à usage pharmaceutique autres que désinfectants et cosmétiques, préparations fortifiantes et préparations diététiques à usage médical, vaccins, sérums et produits sanguins, cultures de micro-organismes comprises dans cette classe.

(111) 88891 (151) 30 Avril 2012

(210) 121572

(732) ARSAN KIMYA SANAYI VE TICARET ANONIM SIRKETI.  
Beylikdüzü Organize Sanayi Bölgesi, Bakir Piriç Sanayi Sitesi, Karanfil Caddesi, N° : 3, Beylikdüzü Istanbul  
TURQUIE.

(740) Maître S. Hadjadj



(511) 3, 5.

Préparations pour blanchir et autres substances pour lessiver, préparations pour nettoyer, polir, dégraisser et abraser, savons, parfumerie, huiles essentielles, cosmétiques, lotions pour les cheveux, dentifrices. Produits pharmaceutiques et vétérinaires, produits hygiéniques pour la médecine, aliments et substances diététiques à usage médical ou vétérinaire, aliments pour bébés, compléments alimentaires pour êtres humains et animaux, emplâtres, matériel pour pansements, matières pour plomber les dents et pour empreintes dentaires, désinfectants, produits pour la destruction d'animaux nuisibles, fongicides, herbicides.

(111) 88892 (151) 25 Août 2011

(210) 112596

(732) HSBC HOLDINGS PLC.  
8 Canada Square  
London, E14 5 HQ  
ROYAUME-UNI.

(740) Maître Dj. Boukrami

**HSBC** بنك العالم المحلي

(511) 36.

Services financiers ; services bancaires ; affaires monétaires ; affaires immobilières ; services d'investissement ; services d'assurance ; services d'information, de conseils et de consultation relatifs aux services précités.

(111) 88893

(151) 30 Avril 2012

(210) 121573

(732) SGL CARBON SE.  
Rheingaustrasse 182,  
D-65203 Wiesbaden  
ALLEMAGNE.

(740) Maître S. Hadjadj

# CEDIS

(511) 9, 37, 42.

Systèmes électroniques de surveillance pour fours à arc composés d'ordinateurs et de programmes informatiques. Installation et maintenance d'ordinateurs et de programmes informatiques. Assistance technique, en particulier résolution de problèmes d'exploitation d'électrodes de graphite dans des fours à arc.

(111) 88894

(151) 22 Mai 2012

(210) 121803

(732) SARL PIEGE TEX.  
01 Lotissement Karl, Cap-Caxine,  
Ain Benian, Alger  
ALGERIE.



TEX

(511) 25.

Vêtements et sous-vêtements.

(111) 88895

(151) 03 Septembre 2012

(210) 122768

(732) BAYER INTELLECTUAL PROPERTY GMBH.  
Alfred-Nobel-Straße 10,  
40 789 Monheim Am Rhein  
ALLEMAGNE.

(740) Maître Dj. Boukrami

# OLYMPUS

(511) 5.

Produits pour la destruction d'animaux nuisibles, herbicides, fongicides.

(111) 88896 (151) 10 Septembre 2012

(210) 122835

(732) Monsieur ALPHONSUS J.B. RAVELLI.  
Soderblomstraat 118, NL- 2131 GN, Hoofddorp  
PAYS-BAS.

Monsieur SURAJ-R. RAMSAHAI.  
Saturnus 58, NL-1115TG, Duivendrecht  
PAYS-BAS.

(740) Maître Abu-Ghazaleh Intellectual Property

## LAVISH

(511) 33.

Boissons alcooliques (à l'exception des bières), boissons alcooliques à base de spiritueux ; boissons ; de vodka pré mélangés et boissons de vodka énergisantes ; gin pré mélangé avec boissons tonifiantes ; whiskey pré mélangé avec boissons de cola ; boissons énergisantes de liqueur alcooliques pré mélangées d'herbes.

(111) 88897 (151) 10 Septembre 2012

(210) 122881

(732) INSTITUT DE RCHECERHE BIOLOGIQUE.  
(Société par Actions Simplifiée)  
Parc d'Activité Sud Loire, Bouffere,  
85612 Montaigu  
FRANCE.

(740) Maître Maya Sator

## AMINOFORTE

(511) 5.

Complément nutritionnels ; compléments diététiques à usage médical composés d'acides aminés ; de vitamines ; de minéraux et/ou d'oligo-éléments ; produits diététiques à usage médical, à savoir compléments alimentaires (sources concentrées en micronutriments) ; préparations alimentaires médicinales enrichies en vitamines, minéraux et destinées aux enfants et adultes malades ; préparations de vitamines, minéraux et destinées aux enfants et adultes malades ; préparations de vitamines ; d'oligo-éléments, d'acides gras, d'acides aminés, d'enzymes et de coenzymes, d'extraits de plantes à usage médical, de protéines, de glucides, de

minéraux, de lipides, d'hormones, d'analogues structuraux d'hormones, de bêta-carotène, de probiotique, de stérols ou autres nutriments pour la consommation humaine ; complément humaine ; compléments nutritionnels, comprenant des protéines, glucides, lipides et/ou fibres ou des micronutritionnels tels que vitamines et //ou minéraux, acides aminés et/ou acides gras, à usage médical ; produits diététiques à usage non médical, à savoir compléments alimentaires à usage non médical (sources concentrées en micronutriments).

(111) 88898 (151) 18 Octobre 2012

(210) 123290

(732) ASTOCK EURL.  
Cité Hawawra N° 93, Sidi Moussa, Alger  
ALGERIE.

(740) Maître A. Achouri

## Passé Présent

(511) 3.

Parfums, déodorant.

(111) 88899 (151) 31 Octobre 2012

(210) 123434

(732) C. C. FACTORIES (PVT) LTD.  
G.T Road, Wazirabad  
PAKISTAN.

(740) Maître M. A. Badri

## CHEF

(511) 21.

Ustensiles de cuisson, verrerie pour boissons ; porcelaine de chine ; vaisselle ; plats de cuisson au four ; accessoires de bars ; à savoir tire-bouchons, seaux à glace, pincettes, batterie de cuisine ; coutelleries, cuillères, fourchettes, couteaux de tous types et tailles, et coutelleries à utiliser lors des repas ; assiettes de service, plateaux de service et cruchons ; ustensiles de cuisine, ustensiles de cuisson, supports pour bananes, poires, fouets de batteur, capsules de bouteille, ouvre-boites, couvercles pour gâteaux, sets de décoration pour gâteaux, mesure à café, passoires, presses à biscuits, couteaux à biscuits, moules à biscuits, timbres à biscuits ; services pour présenter et contenir des épis de maïs, pique-épis, égouttoirs à vaisselle, appareils pour battre les œufs, coquetiers, perceurs à œufs, appareils pour



pocher les œufs, tamis pour farine, entonnoirs, presse-ail, râpes, hachoirs, pelles à crème glacée, ouvre-boîtes, centrifugeuses, chariots pour ustensiles de cuisine, tasses à mesurer, cuillers à mesurer, cuillers parisiennes, bols à mélanger, cuillers à mélanger, moules, brosses à champignons, pinceaux de pâtisserie, presse-purée, plat à salade, salières et poivrières, moulins à sel et à poivre, cuillers de service, écumoirs, cuillers fendues, distributeurs de savon, mesureur pour spaghettis, spatules, repose-cuiller, brasseurs, passoires, boules à thé, passe thés, thermomètres non à usage médical, minuteriers, fouets, huiliers et ménagères, saupoudreuses à épices, fromage, farine et glaçage, boîtes à recettes, bols et plateaux de service en verre, céramique, porcelaine, matières plastiques, acier inoxydable ou bois.

(111) 88900 (151) 31 Octobre 2012

(210) 123441

(732) MÜNCHENER RÜCKVERSICHERUNGSGESELLSCHAFT AKTIENGESELLSCHAFT IN MÜNCHEN.  
Königinstraße 107, D- 80802 München  
ALLEMAGNE.

(740) Maître Abu-Ghazaleh Intellectual Property

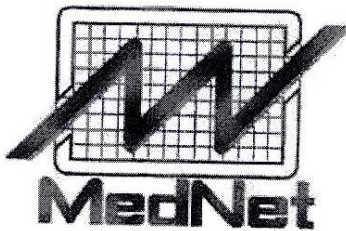

(511) 9, 16, 35, 36, 41, 42, 44.

Logiciels, notamment les programmes informatiques de l'administration, de traitement et de l'évaluation des données dans le domaine de l'assurance maladie ainsi que pour la mise en œuvre des programmes de santé et les modèles de soins gérés ; disques compacts, DVD et autres supports d'enregistrement numériques. Imprimés, surtout tableaux arithmétiques, brochures, livres, brochures, tableaux de calcul, graphiques, documents contractuels, diagrammes, formulaires, guides, manuels, bulletins, brochures ; publications imprimées, rapports et matériel didactique, toutes les marchandises susmentionnées liées aux domaines de l'assurance, réassurance, gestion des soins ou des soins de santé; matériel d'instruction et d'enseignement (excepté appareils). Administration, consultance, gestion des entreprises d'assurance et groupes d'auto-assurance, y compris la tenue de livres et de comptabilité d'entreprise, l'évaluation actuarielle des résultats et la fourniture de services d'un actuariaire ainsi que la planification, l'organisation, l'organisation et la surveillance des paiements d'assurance-maladie, notamment dans les domaines de la gestion des

contrats, règlement des sinistres, ainsi que le règlement direct de la demande de paiement des tiers; collecte, gestion, traitement et évaluation des données ainsi que la préparation de statistiques dans le domaine de l'assurance maladie, également pour la mise en œuvre de programmes de santé et les modèles de soins gérés; création, organisation et administration de réseaux dans le domaine des activités susmentionnées, notamment au moyen de l'utilitaire des contrats d'approvisionnement avec les fournisseurs de soins dans le domaine des soins de santé, y compris la préparation de résumés et prestation d'assurance de la qualité continue; développement, rédaction et disposition des documents d'assurance-santé; développement et promotion pour les projets d'assurance maladie, consultation dans le domaine de soins dirigés; publicité, gestion d'affaires; administration des affaires; fonctions de bureau. Services d'assurance, notamment la disposition de tous les services pertinents pour faire fonctionner une assurance entreprise vis-à-vis tiers, non compris portant le risque et la procuration d'assurance ; collection de cotisations d'assurance ou de réclamations de recouvrement ; souscription et client Support; affaires financières; affaires monétaires; affaires immobilières. Fournir formation et éducation, particulièrement formation et de formation des spécialistes dans le secteur des assurances. Conception et développement de matériel informatique et logiciels, notamment développement, réalisation, exploitation et mise à jour des logiciels et du matériel pour l'administration, le traitement et l'évaluation des données, ainsi que la conversion des données enregistrées sous forme écrite et des documents administrés sous forme écrite dans les formats de données stockable; tous les services précités uniquement dans le cadre de la gestion des entreprises d'assurance-maladie et la mise en œuvre de programmes de santé et les modèles de soins gérés; services scientifiques et technologiques et de recherche et de conception s'y rapportant; services industriels de recherche et d'analyse. Services médicaux, notamment développement et application de lignes directrices médicales, gestion des données, gestion de réseau et des études de marché; recherche et développement, en particulier des produits de santé.

(300) OHIM, le 03 Mai 2012, N° 010855252.

(111) 88901 (151) 31 Octobre 2012

(210) 123442

(732) MÜNCHENER RÜCKVERSICHERUNGSGESELLSCHAFT AKTIENGESELLSCHAFT IN MÜNCHEN.  
Königinstraße 107, D- 80802 München  
ALLEMAGNE.

(740) Maître Abu-Ghazaleh Intellectual Property

# MEDNET

(511) 9, 16, 35, 36, 41, 42, 44

Logiciels, notamment les programmes informatiques de l'administration, de traitement et de l'évaluation des données dans le domaine de l'assurance maladie ainsi que pour la mise en œuvre des programmes de santé et les modèles de soins gérés ; disques compacts, DVD et autres supports d'enregistrement numériques. Imprimés, surtout tableaux arithmétiques, brochures, livres, brochures, tableaux de calcul, graphiques, documents contractuels, diagrammes, formulaires, guides, manuels, bulletins, brochures ; publications imprimées, rapports et matériel didactique, toutes les marchandises susmentionnées liées aux domaines de l'assurance, réassurance, gestion des soins ou des soins de santé; matériel d'instruction et d'enseignement (excepté appareils). Administration, consultance, gestion des entreprises d'assurance et groupes d'auto-assurance, y compris la tenue de livres et de comptabilité d'entreprise, l'évaluation actuarielle des résultats et la fourniture de services d'un actuariaire ainsi que la planification, l'organisation, l'organisation et la surveillance des paiements d'assurance-maladie, notamment dans les domaines de la gestion des contrats, règlement des sinistres, ainsi que le règlement direct de la demande de paiement des tiers; collecte, gestion, traitement et évaluation des données ainsi que la préparation de statistiques dans le domaine de l'assurance maladie, également pour la mise en œuvre de programmes de santé et les modèles de soins gérés; création, organisation et administration de réseaux dans le domaine des activités susmentionnées, notamment au moyen de l'utilitaire des contrats d'approvisionnement avec les fournisseurs de soins dans le domaine des soins de santé, y compris la préparation de résumés et prestation d'assurance de la qualité continue; développement, rédaction et disposition des documents d'assurance-santé; développement et promotion pour les projets d'assurance maladie, consultation dans le domaine de soins dirigés; publicité, gestion d'affaires; administration des affaires; fonctions de bureau. Services d'assurance, notamment la disposition de tous les services pertinents pour faire fonctionner une assurance entreprise vis-à-vis tiers, non compris portant le risque et la procuration d'assurance ; collection de cotisations d'assurance ou de réclamations de recouvrement ; souscription et client Support; affaires financières; affaires monétaires; affaires immobilières. Fournir formation et éducation, particulièrement formation et de formation des spécialistes dans le secteur des assurances. Conception et développement de matériel informatique et logiciels, notamment développement, réalisation, exploitation et mise à jour des logiciels et du matériel pour l'administration, le traitement et l'évaluation des données, ainsi que la conversion des données enregistrées

sous forme écrite et des documents administrés sous forme écrite dans les formats de données stockable; tous les services précités uniquement dans le cadre de la gestion des entreprises d'assurance-maladie et la mise en œuvre de programmes de santé et les modèles de soins gérés; services scientifiques et technologiques et de recherche et de conception s'y rapportant; services industriels de recherche et d'analyse. Services médicaux, notamment développement et application de lignes directrices médicales, gestion des données, gestion de réseau et des études de marché; recherche et développement, en particulier des produits de santé.

(300) OHIM, le 03 Mai 2012, N° 010855261.

(111) 88902 (151) 08 Novembre 2012

(210) 123513

(732) ARES TRADING S. A.  
Zone Industrielle de l'Ouriettaz  
CH- 1170 Aubonne  
SUISSE.

(740) Maître Abu-Ghazaleh Intellectual Property

**SCIENAT**

(511) 5.  
Produits pharmaceutiques à usage humain.

(111) 88903 (151) 08 Novembre 2012

(210) 123511

(732) ARES TRADING S. A.  
Zone Industrielle de l'Ouriettaz  
CH- 1170 Aubonne  
SUISSE.

(740) Maître Abu-Ghazaleh Intellectual Property

**ENCADIX**

(511) 5.  
Produits pharmaceutiques à usage humain ; produits hygiéniques pour la médecine ; substances diététiques à usage médical.

(111) 88904 (151) 28 Novembre 2012

(210) 123713

(732) Monsieur ALI-BOUAOUINA Boualem  
Lot 473, Rue W N° 23 Cité 5 Juillet  
Bordj Bou Arreridj 34000  
ALGERIE.

# LUNA BY MISS FLOWER

(511) 3.  
Parfums et déodorants.

(111) 88905 (151) 23 Décembre 2012

(210) 124080

(732) EURL IRLI BUILDING.  
Cité 600 Logement, Genie Sider Bt 09 N°137  
Nouvelle Ville, Tizi-Ouzou  
ALGERIE.



(511) 37.  
Construction Bâtiment.

(111) 88906 (151) 25 Décembre 2012

(210) 124106

(732) IPEK KAĞIT SANAYI VE TICARET ANONİM  
ŞİRKETİ.  
Kanyon Ofis Büyükdere Cad. N° : 185 Istanbul  
TURQUIE.

(740) Maître Abu-Ghazaleh Intellectual Property

# SERVIS

(511) 16.

Papier, carton et produits en ces matières, non compris dans d'autres classes, serviettes en papier, mouchoirs en papier, papier hygiénique, serviettes en papier, serviette de toilette en papier, bavoirs de bébés en papier, feuilles en plastiques, sachets et sacs pour emballage et conditionnement.

(111) 88907

(151) 27 Décembre 2012

(210) 124138

(732) SAMSUNG ELECTRONICS CO., LTD.  
129, Samsung-ro, Yeongtong-gu,  
Suwon-si, Gyeonggi-do  
REPUBLIQUE DE COREE.

(740) Maître Dj. Boukrami

(511) 9, 42.

Appareils de traitement de données; ordinateurs; matériel informatique; dispositifs électroniques; numériques mobiles pour l'envoi et la réception d'appels téléphoniques, courriels, et conçus pour être utilisés comme un ordinateur portable; lecteurs audio et vidéo numériques; assistants numériques personnels; organisateurs électroniques; blocs-notes électronique; logiciels pour mettre en ligne, télécharger, stocker, sauvegarder, transmettre, recevoir, accéder à, récupérer, gérer, organiser, et synchroniser des données, courriels, documents, images, fichiers audio, fichiers vidéo, contenus multimédia, fichiers informatiques, et autres logiciels; logiciels pour accéder à Internet ou autres réseaux informatiques ou de communications; programmes informatiques pour la gestion d'informations personnels; logiciels de courrier et de messagerie électronique; logiciels de synchronisation de bases de données; points d'accès pour télécommunication; points d'accès pour télécommunication à distance; points d'accès pour réseaux informatiques. Services informatiques en nuage; conception et développement de matériel et logiciels informatiques; programmation informatique; conception et développement de systèmes informatiques; services de conseils et de développement de logiciels; consultation en matière de logiciels; consultation en matière d'ordinateurs; location d'ordinateurs; location de serveurs Internet; conversion de données de programmes et données informatiques [conversion non physique]; création et maintenance de sites web pour autrui; hébergement de sites informatiques [sites web]; mise à disposition de moteurs de recherche pour Internet; location de logiciels d'application; location d'un serveur de bases de données [à des parties tiers]; location de logiciels; étude de projets techniques; recherches techniques; recherche et développement pour autrui; services de conseils relatifs à la

recherche technologique; mise à disposition d'informations de recherche scientifique; recherche et développement de composants électroniques; contrôle de qualité; services de fournisseurs d'hébergement en nuage.

(111) 88908 (151) 27 Février 2013

(210) 130763

(732) APPLE INC.  
1 Infinite Loop, Cupertino, California 95014  
ÉTATS-UNIS D'AMÉRIQUE.

(740) Maître M. A. Badri

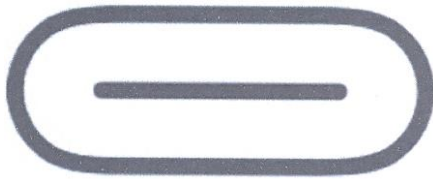

(511) 9.

Connecteurs, coupleurs, fils, câbles, chargeurs, bordereaux, stations d'accueil électroniques, interfaces et adaptateurs électriques et électroniques, tous à usage avec les ordinateurs, périphériques d'ordinateur, appareils électroniques du consommateur, dispositifs électroniques numériques mobiles et portables, lecteurs médias numériques, ordinateurs portables, tablettes électroniques, téléphones mobiles, lecteurs électroniques de livres, organisateurs personnels électroniques, assistants numériques personnels, calendriers électroniques, dispositifs pour systèmes de positionnement mondial (GPS), caméras, machines de jeux informatiques, télévisions, récepteurs de télévision, moniteurs de télévision ou les boîtiers décodeurs de télévision; ordinateurs; logiciels; matériel informatique; périphériques d'ordinateur; appareils électroniques du consommateur; dispositifs électroniques numériques mobiles et portables; lecteurs médias numériques; ordinateurs portables; tablettes électroniques; téléphones; téléphones mobiles; lecteurs électroniques de livres; assistants numériques personnels électroniques; organisateurs personnels électroniques; calendriers électroniques; dispositifs pour systèmes de positionnement mondial (GPS); caméras; machines de jeux informatiques; unités de jeux électroniques portables à usage avec un écran ou un moniteur externe; télévisions; récepteurs de télévision; moniteurs de télévision; boîtiers décodeurs de télévision; piles et batteries; appareils d'enregistrement et de reproduction du son; lecteurs audio numériques; enregistreurs audio numériques; enregistreurs vidéo numériques; lecteurs vidéo numériques; postes de radio, émetteurs radio et récepteurs radio; mixeurs audio, vidéo et numériques; amplificateurs audio; récepteurs audio; décodeurs audio; appareils audio pour voiture; écouteurs à placer dans les oreilles et casques à écouteurs; combines téléphoniques; haut-parleurs; microphones; composants et accessoires audio; appareils de communication des réseaux; équi-

pements et instruments électroniques de communication; appareils d'enseignement audiovisuel; appareils et instruments optiques; appareils et instruments de télécommunications; modems; dispositifs de communication sans fil pour la transmission de voix, de données ou d'images; câbles; appareils pour le stockage de données; supports de données magnétiques; puces, disques et bandes contenant des programmes informatiques ou des logiciels ou destinés à l'enregistrement de ceux-ci; manuels de l'utilisateur sous format lisible électroniquement, en machine ou sur ordinateur conçus pour être utilisés avec, et vendus ensemble avec, tous les produits précités; appareils électroniques avec fonctions multimédias conçus pour être utilisés avec tous les produits précités; appareils électroniques avec fonctions interactives conçus pour être utilisés avec tous les produits précités; accessoires, pièces, éléments constitutifs et appareils de test de tous les produits précités; -housses, sacs et étuis conçus ou préformes pour contenir tous les produits précités; instruments de navigation; appareils pour vérifier le timbrage du courrier; caisses enregistreuse; mécanismes pour appareils à prépaiement; machines à dicter; marqueurs des lignes d'ourlet; machine à voter; étiquettes électroniques pour les produits; machines pour sélection des prix; appareils et instruments de pesage; mesures; tableaux d'affichage électroniques; appareils de mesure; appareils et instruments optiques; plaquettes [tranches de silicium]; circuits intégrés; écrans fluorescents; appareils de commande à distance; filaments conducteurs de lumière [fibres optiques]; installations électriques pour le contrôle à distance des opérations industrielles; parafoudres; électrolyseurs; extincteurs; appareils radiologiques à usage industriel; appareils et instruments de secours (sauvetage); sifflets avertisseurs; lunettes de soleil; dessins animés; mire-œuf; sifflets de chien; pièces magnétiques décoratives; barrières électrifiées; chaussettes chauffées électriquement.

(300) JM, le 27 Août 2012, N° 060996.

(111) 88909 (151) 20 Mars 2013

(210) 131117

(732) HIJOS DE ANTONIO JUAN, S. L.  
Une Société Espagnole  
Cami de la Font, 3  
46720 Villalonga, Valencia  
ESPAGNE.

(740) Maître Dj. Boukrami



(511) 5.

Substances diététiques à usage humain, aliments pour bébés et enfants ; boissons pour bébés ; laits pour bébés et enfants ; lait en poudre pour bébés ; compléments alimentaires pour bébés, aliments sans gluten pour bébés.

(111) 88910 (151) 21 Août 2013

(210) 133147

(732) Monsieur DJOUIDER Ali  
Hai Bachdjarah Section B,  
Route Wilayale N° 38, Bachdjarah, Alger  
ALGERIE.

# RAMY frutz

(511) 32.

Eaux minérales et gazeuse, boisson de fruits et jus de fruits, sirop et autres préparation pour faire des boissons, limonades, nectars de fruits, sodas, apéritifs sans alcool.

(111) 88911 (151) 21 Août 2013

(210) 133148

(732) Monsieur DJOUIDER Ali  
Hai Bachdjarah Section B,  
Route Wilayale N° 38, Bachdjarah, Alger  
ALGERIE.

# RAMY bravo

(511) 32.

Eaux minérales et gazeuse, boisson de fruits et jus de fruits, sirop et autres préparation pour faire des boissons, limonades, nectars de fruits, sodas, apéritifs sans alcool.

(111) 88912 (151) 04 Novembre 2013

(210) 134104

(732) Monsieur DJOUIDER Ali  
Hai Bachdjarah Section B,  
Route Wilayale N° 38, Bachdjarah, Alger  
ALGERIE.

# FIRST RAMY

(511) 29, 30, 31, 32, 33, 43.

Viande, poisson, volaille et gibier, extrait de viande, fruits et légumes conservés, séchés et cuits, compotes, lait et produits laitiers, huiles et graisses comestibles, boissons à base de lait contenant des jus de fruits. Café, thé, cacao, succédanés du café, farine et préparations faites de céréales, pain, pâtisserie et confiserie, sucre, extrait de malt pour l'alimentation. Produits agricoles, horticoles, forestiers et graines, non compris dans d'autres classes, Bières, eaux minérales et gazeuse et autre boissons sans alcool, boissons à base de fruits et jus de fruits, sirop et autres préparations pour faire des boissons, boissons, sirops de malt pour boissons, boissons non alcoolisées à base de jus de fruit, boissons maltées non alcoolisées aromatisées aux fruits. Boissons alcoolisées (à l'exception des bières), boissons alcoolisées aux fruits. Services de restauration.

(111) 88913 (151) 11 Novembre 2013

(210) 134178

(732) Monsieur DJOUIDER Ali  
Hai Bachdjarah Section B,  
Route Wilayale N° 38, Bachdjarah, Alger  
ALGERIE.

# RAMY O

(511) 32.

Bières, eaux minérales et gazeuse et autre boissons sans alcool, boissons à base de fruits et jus de fruits, sirop et autres préparations pour faire des boissons, boissons, sirops de malt pour boissons, boissons non alcoolisées à base de jus de fruit, boissons maltées non alcoolisées aromatisées aux fruits.

(111) 88914 (151) 11 Novembre 2013

(210) 134179

(732) Monsieur DJOUIDER Ali  
Hai Bachdjarah Section B,  
Route Wilayale N° 38, Bachdjarah, Alger  
ALGERIE.

# RAMY Q

(511) 32.

Bières, eaux minérales et gazeuse et autre boissons sans alcool, boissons à base de fruits et jus de fruits, sirop et autres préparations pour faire des boissons, boissons, sirops de malt pour boissons, boissons non alcoolisées à base de jus de fruit, boissons maltées non alcoolisées aromatisées aux fruits.

(111) 88915 (151) 11 Novembre 2013

(210) 134182

(732) Monsieur DJOUIDER Ali  
Hai Bachdjarah Section B,  
Route Wilayale N° 38, Bachdjarah, Alger  
ALGERIE.

# RAMYET

(511) 32.

Bières, eaux minérales et gazeuse et autre boissons sans alcool, boissons à base de fruits et jus de fruits, sirop et autres préparations pour faire des boissons, boissons, sirops de malt pour boissons, boissons non alcoolisées à base de jus de fruit, boissons maltées non alcoolisées aromatisées aux fruits.

(111) 88916 (151) 11 Novembre 2013

(210) 134181

(732) Monsieur DJOUIDER Ali  
Hai Bachdjarah Section B,  
Route Wilayale N° 38, Bachdjarah, Alger  
ALGERIE.

# RAMY 1 TIC

(511) 32.

Bières, eaux minérales et gazeuse et autre boissons sans alcool, boissons à base de fruits et jus de fruits, sirop et autres préparations pour faire des boissons, boissons, sirops de malt pour boissons, boissons non alcoolisées à base de jus de fruit, boissons maltées non alcoolisées aromatisées aux fruits.

(111) 88917 (151) 11 Novembre 2013

(210) 134183

(732) Monsieur DJOUIDER Ali  
Hai Bachdjarah Section B,  
Route Wilayale N° 38, Bachdjarah, Alger  
ALGERIE.

# RAMYNA

(511) 32.

Bières, eaux minérales et gazeuse et autre boissons sans alcool, boissons à base de fruits et jus de fruits, sirop et

autres préparations pour faire des boissons, boissons, sirops de malt pour boissons, boissons non alcoolisées à base de jus de fruit, boissons maltées non alcoolisées aromatisées aux fruits.

(111) 88918 (151) 24 Novembre 2013

(210) 134301

(732) Monsieur DJOUIDER Ali  
Hai Bachdjarah Section B,  
Route Wilayale N° 38, Bachdjarah, Alger  
ALGERIE.

# Ramy EXTRA

(511) 32.

Bières, eaux minérales et gazeuse et autre boissons sans alcool, boissons à base de fruits et jus de fruits, sirop et autres préparations pour faire des boissons, boissons, sirops de malt pour boissons, boissons non alcoolisées à base de jus de fruit, boissons maltées non alcoolisées aromatisées aux fruits.

(111) 88919 (151) 04 Novembre 2013

(210) 134103

(732) Monsieur DJOUIDER Ali  
Hai Bachdjarah Section B,  
Route Wilayale N° 38, Bachdjarah, Alger  
ALGERIE.

# RAMY DAYS

(511) 29, 30, 31, 32, 33, 43.

Viande, poisson, volaille et gibier, extrait de viande, fruits et légumes conservés, séchés et cuits, compotes, lait et produits laitiers, huiles et graisses comestibles, boissons à base de lait contenant des jus de fruits. Café, thé, cacao, succédanés du café, farine et préparations faites de céréales, pain, pâtisserie et confiserie, sucre, extrait de malt pour l'alimentation. Produits agricoles, horticoles, forestiers et graines, non compris dans d'autres classes, fruits et légumes frais, malt. Bières, eaux minérales et gazeuse et autre boissons sans alcool, boissons à base de fruits et jus de fruits, sirop et autres préparations pour faire des boissons, boissons, sirops de malt pour boissons, boissons non alcoolisées à base de jus de fruit, boissons maltées non alcoolisées aromatisées aux fruits. Boissons alcoolisées (à l'exception des bières), boissons alcoolisées aux fruits. Services de restauration.

(111) 88920 (151) 09 Janvier 2013

(210) 130072

(732) RECKITT BENCKISER LLC.  
Morris Corporate Center IV, 399 Interpace  
Parkaway, Parsippany, New Jersey 07054-0225  
ETATS-UNIS D'AMERIQUE.

(740) Maître DJ. A. Bouchama



(511) 5.  
Préparations et substances pharmaceutiques ; préparations pour le traitement de la toux et le rhume, préparations pour le traitement des troubles respiratoires et pulmonaires ; expectorants, décongestionnant.

(111) 88921 (151) 06 Janvier 2013

(210) 130028

(732) SARL DEKA YEMEK.  
Cooperative El Ahlem N° 33 Kharicia, Alger  
ALGERIE.



(511) 43.  
Services de traiteurs.

(111) 88922 (151) 15 Janvier 2013

(210) 130131

(732) Monsieur AIT HABIB Nacer  
Tiouririne Commune Ouzellaguen, Bejaia  
ALGERIE.



(511) 30.  
Gaufrettes.

(111) 88923 (151) 16 Janvier 2013

(210) 130155

(732) JAPON TOBACCO INC.  
2-2-1 Toranomom, Minato-ku, Tokyo  
JAPON.

(740) Maître Maya Sator



(511) 34.  
Tabac brut ou fabriqué, articles pour fumeurs, allumettes.

(111) 88924 (151) 14 Février 2013

(210) 130577

(732) PUERTAS SANRAFAEL., S.A.  
Avineda Madridejos 102,  
45860- Villacañas, Toledo  
ESPAGNE.

(740) Maître Dj. Boukrami



(511) 19.  
Matériaux de construction non métalliques ; portes non métalliques.

(111) 88925 (151) 14 Février 2013

(210) 130578

(732) BRISTOL-MAYERS SQUIBB SARL.  
3, Rue Joseph Monier, 92500,  
Rueil Malmaison  
FRANCE.

(740) Maître Maya Sator



(511) 5.  
Préparations pharmaceutiques à usage humain.

(111) 88926 (151) 14 Février 2013

(210) 130579

(732) BRISTOL-MAYERS SQUIBB SARL.  
3, Rue Joseph Monier, 92500,  
Rueil Malmaison  
FRANCE.

(740) Maître Maya Sator



(511) 5.  
Préparations pharmaceutiques à usage humain.

(111) 88927 (151) 14 Février 2013

(210) 130580

(732) BRISTOL-MAYERS SQUIBB SARL.  
3, Rue Joseph Monier, 92500,  
Rueil Malmaison  
FRANCE.

(740) Maître Maya Sator

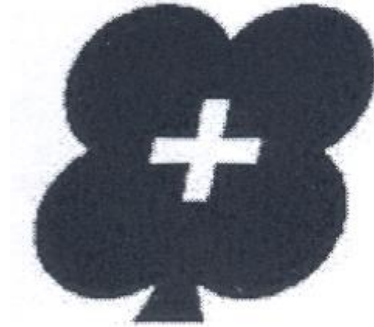

(511) 5.  
Préparations pharmaceutiques à usage humain.

(111) 88928 (151) 12 Mars 2013

(210) 130952

(732) HOSPIRA, INC.  
Une Société de l'Etat du Delaware (USA)  
275 North Field Drive, Lake Forest,  
Illinois 60045  
ETATS-UNIS D'AMERIQUE.

(740) Maître M. Bouzidi

# HOSPIRA

(511) 5, 9, 10, 44.  
Produits pharmaceutiques, substances diététiques, désinfectants, matériels pour pansement. Logiciels informatiques se rapportant à l'exercice et à la pratique médicale. Appareils chirurgicaux et médicaux. Informations sur les troubles, affections, produits et traitements médicaux à l'intention des patients et des prestataires de soins.

(111) 88929 (151) 17 Mars 2013

(210) 131026

(732) PHILIP MORRIS PRODUCTS S. A.  
Quai Jeanrenaud 3  
Neuchâtel, 2000  
SUISSE.

(740) Maître Dj. Boukrami





(511) 34.

Tabac, brut ou manufacturé, produits du tabac, y compris cigares, cigarettes, cigarillos, tabac pour cigarettes à rouler soi-même, tabac pour pipe, tabac à chiquer, tabac à priser, kretek, snus, succédanés du tabac (non à usage médical); articles pour fumeurs, y compris papier et tubes à cigarettes, filtres à cigarettes, tabatières, étuis à cigarettes et cendriers, pipes, appareils de poche pour rouler les cigarettes, briquets; allumettes.

(111) 88930

(151) 04 Avril 2013

(210) 131363

(732) ATM MOBILIS SPA.  
Quartier des Affaires,  
Bab Ezzouar, Alger  
ALGERIE.

**Go**

(511) 38.

Télécommunications.

(111) 88931

(151) 02 Mai 2013

(210) 131674

(732) RANI REFRESHMENTS FZCO.  
Office N°. LB 191306  
Jabel Ali, Dubaï  
EMIRATS ARABES UNIS.

(740) Maître M. A. Badri

**BARBICAN**  
**بربيكان**

(511) 32.

Eaux minérales et gazeuses et autres boissons sans alcool; boissons à base de fruits et jus de fruits, sirops et autres préparations pour faire des boissons.

(111) 88932

(151) 19 Mai 2014

(210) 142015

(732) SARL ABRASIFS BMA ALGERIE.  
El- Azaieb, Tigzirt, Tizi-Ouzou  
ALGERIE.



(511) 1, 3, 7, 8.

Produits chimiques destinés à l'industrie, aux sciences, à la photographie, ainsi qu'à l'agriculture, l'horticulture, extinctrices, préparations pour la trempe et la soudure des métaux, produits chimiques destinés à conserver les aliments, matières tannantes, adhésifs (matières collantes) destinés à l'industrie. Préparation pour blanchir et autres substances pour lessiver, préparations pour nettoyer, polir, dégraisser et abraser, savons, parfumerie, huiles essentielles, cosmétiques, lotions pour les cheveux, dentifrices. Machines et machines-outils, moteurs (à l'exception des moteurs pour véhicules terrestres), accouplements et organes de transmission (à l'exception de ceux pour véhicules terrestres), instruments agricoles autres que ceux actionnés manuellement. Outils et instruments à main entraînés manuellement, coutellerie fourchettes et cuillers, armes blanches, rasoirs.

(111) 88933

(151) 03 Mars 2014

(210) 140901

(732) Madame DRIOUECHE Rima  
Cité du Stade, Koléa, Tipaza  
ALGERIE.

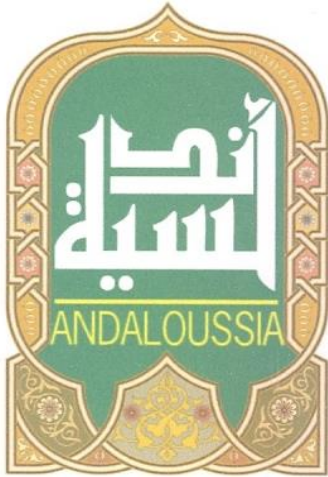

(511) 16, 41, 44.

Livres- marques pour livres. Montage de bandes vidéo- écoles maternelles [éducation], éducation, informations en matière d'éducation, publication de livres, organisation et conduite d'ateliers de formation, orientation professionnel [conseils en matière d'éducation ou de formation]. Services de cliniques médicales, services d'un psychologue.

(111) 88934 (151) 19 Juin 2014

(210) 142513

(732) EURL HALAL SERVICES.  
Hai Kaid El Bab, Coopérative El Mebnia Lot A  
44, Construction 101, Birkhadem, Alger  
ALGERIE.



(511) 42.

Essai, analyse et évaluation des produits et services de tiers en vue de leur certification.

(111) 88935 (151) 24 Juin 2012

(210) 122974

(732) EURL HALAL SERVICES.  
Cité Abdouni Ramdane, Lot 17 A  
Dar El Beida, Alger  
ALGERIE.



(511) 42.

Essai, analyse et évaluation des produits et services de tiers en vue de leur certification.

(111) 88936 (151) 20 Juin 2012

(210) 123621

(732) EURL HALAL SERVICES.  
Cité Abdouni Ramdane, Lot 17 A  
Dar El Beida, Alger  
ALGERIE.



(511) 42.

Essai, analyse et évaluation des produits et services de tiers en vue de leur certification.

(111) 88937 (151) 22 Juin 2010

(210) 100918

(732) LABORATOIRES VENUS SAPECO SARL.  
80, Rue du 17 Septembre 1956  
Ouled Yaich, Blida  
ALGERIE.

VENUS®

(511) 3, 16.

Savons ; parfums ; huiles essentielles ; cosmétiques, lotions pour les cheveux ; dentifrices ; dépilatoires ; produits de démaquillage, rouge à lèvres ; masques de beauté ; produits de rasage. Mouchoirs de poche en papier ; serviettes de toilettes en papier ; papier hygiénique ; couches en papier ou en cellulose (à jeter).

(111) 88938

(151) 16 Mai 2011

(210) 111540

(732) Monsieur ZERGUI Youcef  
37, Cité « H » El Achour, Alger  
ALGERIE.

NICHE

(511) 3.

Parfums.

(111) 88939

(151) 18 Mai 2011

(210) 111575

(732) SARL SOFREL.  
Rue Ali Bouhadja , Birtouta BP E71, Alger  
ALGERIE.

ELECTROMAX

(511) 7, 9, 11, 15, 20, 28.

machines-outils ; moteurs (à l'exception des moteurs pour véhicules terrestres) ; accouplements et organes de transmission (à l'exception de ceux pour véhicules terrestres) ; instruments agricoles autres que ceux actionnés manuellement ; couveuses pour les œufs. Machine agricoles ; machines d'aspiration à usage industriel ; machine à travailler le bois ; manipulateurs industriels (machines), machines d'emballages ou d'empaquetage ; pompes (machines) ; bulldozers, broyeur (machines) ; centrifugeuses (machines) ; ascenseurs ; machines à coudre, à tricoter ; repasseuses ; machine à laver ;

machines de cuisine électriques ; machines à trier pour l'industrie ; scies (machines) ; robots (machines) ; machines à imprimer ; foreuses ; élévateurs ; couteaux électriques. Détecteurs, fils électriques, relais électriques, combinaisons, costumes, gants ou masques de plongée, vêtements de protection personnelle contre les accidents, lunettes (optique), articles de lunetterie ; étuis à lunettes, appareils pour le diagnostic non à usage médicale ; cartes à mémoire ou à microprocesseur ; bâches de sauvetage. Appareils d'éclairage, de chauffage, de production de vapeur, de cuisson, de réfrigération, de séchage, de ventilation, de distribution d'eau et d'installations sanitaires, appareils ou Installations de climatisation, congélateurs, lampes de poche, cafetières électriques, cuisinières, appareils d'éclairage pour véhicules, installation de chauffage ou de climatisation pour véhicules, appareils ou machines pour la purification de l'air ou de l'eau ; stérilisateurs. Instruments de musique. Instruments de musique électriques ; pupitres à musique ; étuis pour instruments de musique. Meubles glaces (miroirs) cadres, objets d'art en bois, cire, plâtre, liège, roseau, jonc, osier, come, os, ivoire baleine, écaille, ambre, nacre, écume de mer, succédanés de toutes ces matières plastique ; cintres pour vêtements ; commodes, coussins ; étagères ; récipients ; récipients d'emballage en matières plastiques ; fauteuils ; sièges literie (à l'exception du linge de lit) ; matelas ; urnes funéraires, vaisselier, boîtes en bois ou en matières plastiques. Jeux, jouets ; décorations pour arbres de Noël (à l'exception des d'éclairage). Arbres de Noël en matières synthétique ; appareils de culture physique ou de gymnastique ; attirail de pêche ; balles ou ballons de jeu ; tables queues ou billes de billard ; jeux de cartes ou de tables ; patins à glace ou à roulettes, trottinettes ; planches à voile ou pour le surf ; raquettes à neige ; skis ; rembourrage de protection (parties d'habillement de sport)

(111) 88940

(151) 19 Juillet 2011

(210) 112251

(732) SARL SAFILAIT.  
11, Rue Seddira  
25140 Ain Smara, Constantine  
ALGERIE.

LE JOYAU  
DE L'EST

(511) 29.

Produits laitiers.

(111) 88941

(151) 25 Octobre 2011

(210) 113154

(732) FADERCO SPA.  
Zone Industrielle Lot 22 Les Eucalyptus, Alger  
ALGERIE.

# VIVA

(511) 16.  
Papier hygiénique, mouchoir papier, serviette en papier,  
essuie-tout en papier.

(111) 88942 (151) 26 Octobre 2011

(210) 113171

(732) LAITERIE SAFILAIT SARL.  
11, Rue Seddira, 25140 Ain Smara, Constantine  
ALGERIE.

# LA PERLE DU LAIT

(511) 29.  
Produits laitiers.

(111) 88943 (151) 27 Octobre 2011

(210) 113200

(732) RECKITT BENCKISER HEATHCARE (UK)  
LIMITED.  
Dansom Lane, Hull, HU8 7DS  
ANGLETERRE.

(740) Maître DJ. A. Bouchama

# TEMGESIC

(511) 5.  
Préparations et substances pharmaceutique.

(111) 88944 (151) 03 Octobre 2013

(210) 113710

(732) ATM MOBILIS EPE/SPA.  
Quartier d'Affaires d'Alger ilots 27, 28 et 29  
Bab Ezzouar, Alger  
ALGERIE.

<http://www.mobilis3G.dz>

(511) 38.  
Télécommunications.

(111) 88945 (151) 08 Décembre 2011

(210) 113725

(732) FADERCO SPA.  
Zone Industrielle Lot 22, Les Eucalyptus, Alger  
ALGERIE.

# BELLA

(511) 3, 16.  
Produits cosmétiques, coton et bâtonnets de coton à  
usage cosmétiques. Papier hygiénique, mouchoir papier,  
serviette en papier, essuie-tout en papier.

(111) 88946 (151) 07 Octobre 2013

(210) 113741

(732) ATM MOBILIS EPE/SPA.  
Quartier d'Affaires d'Alger ilots 27, 28 et 29  
Bab Ezzouar, Alger  
ALGERIE.

<http://www.3gmobilis.dz>

(511) 38.  
Télécommunications.

(111) 88947 (151) 07 Octobre 2013

(210) 113749

(732) SARL KAOUA FOOD.  
Mg Propriété N° 260 Lot 03 Local B,  
Hamadi, Boumerdes  
ALGERIE.

(740) Maître M. A. Badri



(511) 30.  
Chocolat.

(111) 88948 (151) 24 Avril 2012

(210) 111483

(732) BRISA BRIDGESTONE SABANCI LASTIK SANAYI VE TICARET ANONIM SIRKETI. Sabanci Center, Kule 2 Kat: 7, 8, 9, 4. Istanbul TURQUIE.

(740) Maître S. Hadjadj

## LASSA ICEWAYS

(511) 12.

Pneus et chambres à air pour véhicules, pneus sans chambre à air.

(111) 88949 (151) 09 Juillet 2012

(210) 122343

(732) MERKAS TEKSTIL SANAYI VE TICARET ANONIM SIRKETI. Istiklal Mahallesi Baris Manco Caddesi N° : 1/D kat : 3, Kirac Esenyurt, Istanbul TURQUIE.

(740) Maître S. Hadjadj



(511) 24.

Tissus et produits textiles non compris dans d'autres classes, jetés de lit, tapis de table.

(111) 88950 (151) 16 Juillet 2012

(210) 122418

(732) BRISA BRIDGESTONE SABANCI LASTIK SANAYI VE TICARET ANONIM SIRKETI. Sabanci Center, Kule 2 Kat: 7, 8, 9, 4. Istanbul TURQUIE.

(740) Maître S. Hadjadj

## LASSA MAXIWAYS

(511) 12.

Chambres et carcasses de pneus pour véhicules, pneus sans chambre à air.

(111) 88951 (151) 06 Août 2012

(210) 122587

(732) ATM MOBILIS EPE/SPA. Quartier d'Affaires d'Alger îlots 05, Lots 27, 28 et 29, Bab Ezzouar, Alger ALGERIE.



Tahani

(511) 38.

Télécommunications.

(111) 88952 (151) 06 Août 2012

(210) 122588

(732) ATM MOBILIS EPE/SPA. Quartier d'Affaires d'Alger îlots 05, Lots 27, 28 et 29, Bab Ezzouar, Alger ALGERIE.



Ahdily

(511) 38.

Télécommunications.

(111) 88953 (151) 06 Août 2012

(210) 122589

(732) ATM MOBILIS EPE/SPA. Quartier d'Affaires d'Alger îlots 05, Lots 27, 28 et 29, Bab Ezzouar, Alger ALGERIE.



Fidél'Sim

(511) 38.

Télécommunications.

(111) 88954 (151) 06 Août 2012

(210) 122590

(732) ATM MOBILIS EPE/SPA.  
Quartier d'Affaires d'Alger îlots 05,  
Lots 27, 28 et 29, Bab Ezzouar, Alger  
ALGERIE.



Mobil'Sim

(511) 38.  
Télécommunications.

(111) 88955 (151) 30 Août 2012

(210) 122740

(732) SARL COPHYD.  
Micro Zone Industrielle, B.P. 184,  
Koléa, Tipaza  
ALGERIE.

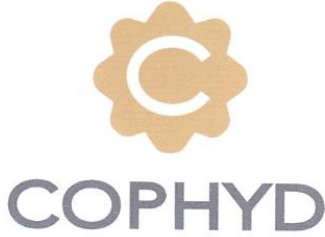

Créateur de force depuis 1971

(511) 3, 4, 5, 21.

Préparation pour blanchir et autres substances pour lessiver, préparations pour nettoyer, polir, dégraisser et abraser, savons, parfumerie, huiles essentielles, cosmétiques, lotions pour les cheveux, dentifrices. Huiles et graisses industrielles ; lubrifiants ; produits pour absorber, arroser et lier la poussière ; combustibles (y compris les essences pour moteurs) et matières éclairantes ; bougies et mèches pour l'éclairage. Produits pharmaceutiques et vétérinaires, produits hygiéniques pour la médecine, substances diététiques à usage médical, aliments pour bébés, emplâtres, matériel pour pansements, matières pour plomber les dents ou empreintes dentaires, désinfectants, produit pour destruction d'animaux nuisibles, fongicides, herbicides. Ustensiles et récipients pour le ménage ou la cuisine, (ni en métaux précieux, ni en plaqué) ; peignes et éponges, brosses (à l'exception du verre de construction), verrerie, porcelaine et faïence non compris dans d'autres classes.

(111) 88956 (151) 09 Septembre 2012

(210) 122823

(732) EURL MESSAOUD CONSTRUCTION ET HYDRAULIQUE.  
Coopérative Immobilière 19 mars 1962, Lot 08,  
Hassi Messaoud, Ouargla  
ALGERIE.



(511) 6.  
Constructions transportables métalliques.

(111) 88957 (151) 13 Novembre 2012

(210) 123551

(732) SINIRSIZ TEKSTIL SANAYI VE TICARET LIMITED SIRKETI.  
Degirminonu Mahallesi, Oylat Sokak, N° : 10,  
Yildirim, Bursa  
TURQUIE.

(740) Maître S. Hadjadj



(511) 24.  
Tissus et produits textiles, non compris dans d'autres classes, jetés de lit, tapis de table.

(111) 88958 (151) 26 Novembre 2012

(210) 123687

(732) SARL COPHYD.  
Micro Zone Industrielle, BP, 184, Koléa, Tipaza  
ALGERIE.



(511) 3.

Préparations pour blanchir et autres substances pour lessiver, préparations pour nettoyer, polir, dégraisser et abraser, savon, parfumerie, huiles essentielles, cosmétiques, lotions pour les cheveux, dentifrices.

(111) 88959 (151) 02 Décembre 2012

(210) 123746

(732) YASINI TEKSTIL ISLETMELERI SANAYI VE DIS TICARET LIMITED SIRKETI.  
Sururi Mah. Beziler Sokak N°18/B Kat : 1  
Eminonu Fatih, Istambul  
TURQUIE.

(740) Maître S. Hadjadj



(511) 25.

Vêtements, chaussures et chapellerie.

(111) 88960 (151) 02 Décembre 2012

(210) 123749

(732) BIGA DIS TICARET LIMITED SIRKETI.  
Prof. Cemil Birsal Caddesi, N° : K : 1.  
D : 5, Eminou, Istambul  
TURQUIE.

(740) Maître S. Hadjadj



(511) 8.

Outils et instruments à main (actionnés manuellement), à savoir herminettes, scies, rabots, ciseaux et cisailles de jardinage, clés à tuyaux, tourne-à-gauche, spatules, hachettes, marteaux, matoirs, tournevis, jeux de douilles, clés à douilles, pinces, tenailles, équerres, mèches pour chignoles, chasse-pointes, poinçons, couteaux universels, coutellerie, armes blanches; rasoirs.

(111) 88961 (151) 10 Décembre 2012

(210) 123882

(732) Monsieur DJOUIDER Ali  
Hai Bachdjarah Section B,  
Route Wilayale N° 38, Bachdjarah, Alger  
ALGERIE.

# RAMY

(511) 29, 30.

Yaourts, fromage, beurre, margarine, confiture, gelées, compotes, lait, lait caillé, lait de vache, lait et produits laitiers, huiles et graisses comestibles. Boisson à la base de cacao, boissons à la base de café, boissons à la base de chocolat, boissons à la base de thé, bonbons, biscuits, brioches, biscuits, biscuiteries, céréales, cous-cous, café, thé, cacao, chocolat, pâtisserie et confiserie, épices, gâteaux, gaufres, gaufrettes, ketchup, levure, levure en poudre, miel, pâtes d'amandes, pâtes alimentaires, spaghettis, riz, sel, sucre, sucre glace, moutarde, mayonnaises, sirop de mélasse, levure, poudre pour faire lever, vinaigre, sauces (condiments), sauce tomate, glace à rafraîchir, cacao et succédanés du café, pain, glaces comestibles, semoule.

(111) 88962 (151) 21 Janvier 2013

(210) 130219

(732) Monsieur TOUATI Azzeddine  
Rue, Meddah Mohamed Zaouia  
Beni Tamou, Blida  
ALGERIE.

# ICE ONE

(511) 30.

Crème glacée.

(111) 88963 (151) 18 Février 2013

(210) 130618

(732) ATM MOBILIS EPE/SPA.  
Quartier d'Affaires d'Alger flots 05,  
Lots 27, 28 et 29, Bab Ezzouar, Alger  
ALGERIE.

## MobilisMusic.com

(511) 38.

Télécommunications.

(111) 88964 (151) 18 Février 2013

(210) 130621

(732) ATM MOBILIS EPE/SPA.  
Quartier d'Affaires d'Alger îlots 05,  
Lots 27, 28 et 29, Bab Ezzouar, Alger  
ALGERIE.

## MobilisTV

(511) 38.  
Télécommunications.

(111) 88965 (151) 18 Février 2013

(210) 130622

(732) ATM MOBILIS EPE/SPA.  
Quartier d'Affaires d'Alger îlots 05,  
Lots 27, 28 et 29, Bab Ezzouar, Alger  
ALGERIE.

## MobilisTV.com

(511) 38.  
Télécommunications.

(111) 88966 (151) 18 Février 2013

(210) 130623

(732) ATM MOBILIS EPE/SPA.  
Quartier d'Affaires d'Alger îlots 05,  
Lots 27, 28 et 29, Bab Ezzouar, Alger  
ALGERIE.

## MobilisTV.dz

(511) 38.  
Télécommunications.

(111) 88967 (151) 18 Février 2013

(210) 130624

(732) ATM MOBILIS EPE/SPA.  
Quartier d'Affaires d'Alger îlots 05,  
Lots 27, 28 et 29, Bab Ezzouar, Alger  
ALGERIE.

## MobilisMusik.dz

(511) 38.  
Télécommunications.

(111) 88968 (151) 18 Février 2013

(210) 130625

(732) ATM MOBILIS EPE/SPA.  
Quartier d'Affaires d'Alger îlots 05,  
Lots 27, 28 et 29, Bab Ezzouar, Alger  
ALGERIE.

## MobilisMusic.dz

(511) 38.  
Télécommunications.

(111) 88969 (151) 18 Février 2013

(210) 130626

(732) ATM MOBILIS EPE/SPA.  
Quartier d'Affaires d'Alger îlots 05,  
Lots 27, 28 et 29, Bab Ezzouar, Alger  
ALGERIE.

## MobilisMusik.com

(511) 38.  
Télécommunications.

(111) 88970 (151) 18 Février 2013

(210) 130627

(732) ATM MOBILIS EPE/SPA.  
Quartier d'Affaires d'Alger îlots 05,  
Lots 27, 28 et 29, Bab Ezzouar, Alger  
ALGERIE.

## MobilisMusic

(511) 38.  
Télécommunications.

(111) 88971 (151) 07 Juillet 2013

(210) 133055

(732) Madame ABBAS Dabha  
Huilerie Issoula, Route Nationale N° 05,  
Issoula, Bechloul, Bouira  
ALGERIE.





(511) 3, 29.

Huile d'olive comestible. Savon.

(111) 88972

(151) 30 Juillet 2013

(210) 132885

(732) SARL TRANSIT AL RAYAN.  
23, Rue Mohamed Chaabani, Alger  
ALGERIE.



(511) 39.

Service de transit.

(111) 88973

(151) 13 Août 2013

(210) 132885

(732) ATM MOBILIS EPE/SPA.  
Quartier d'Affaires d'Alger îlots 05,  
Lots 27, 28 et 29, Bab Ezzouar, Alger  
ALGERIE.

**PRIX MOBILIS  
POUR LA  
PRESSE ALGERIENNE**

(511) 38, 41.

Télécommunications. Éducation, formation, divertissement, activités sportive et culturelles.

(111) 88974

(151) 10 Septembre 2013

(210) 133361

(732) SARL LABORATOIRE BEKER.  
Cité Aissat Idir Villa 2,  
Dar El Beida 16100, Alger  
ALGERIE.

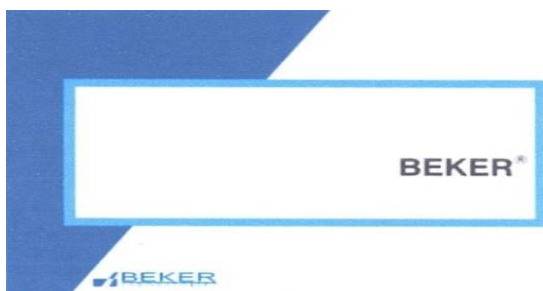

(511) 5.

Produits pharmaceutiques à usage humains (antibiotique).

(111) 88975

(151) 10 Septembre 2013

(210) 133364

(732) SARL LABORATOIRE BEKER.  
Cité Aissat Idir Villa 2,  
Dar El Beida 16100, Alger  
ALGERIE.



(511) 5.

Produits pharmaceutiques à usage humains (traitement d'Alzheimer).

(111) 88976

(151) 10 Septembre 2013

(210) 133365

(732) SARL LABORATOIRE BEKER.  
Cité Aissat Idir Villa 2,  
Dar El Beida 16100, Alger  
ALGERIE.



(511) 5.

Produits pharmaceutiques à usage humains (antihypertenseur).

(111) 88977

(151) 10 Septembre 2013

(210) 133366

(732) SARL LABORATOIRE BEKER.  
Cité Aissat Idir Villa 2,  
Dar El Beida 16100, Alger  
ALGERIE.



(511) 5.  
Produits pharmaceutiques à usage humains (antibiotique).

(111) 88978 (151) 10 Septembre 2013

(210) 133368

(732) SARL LABORATOIRE BEKER.  
Cité Aissat Idir Villa 2,  
Dar El Beida 16100, Alger  
ALGERIE.

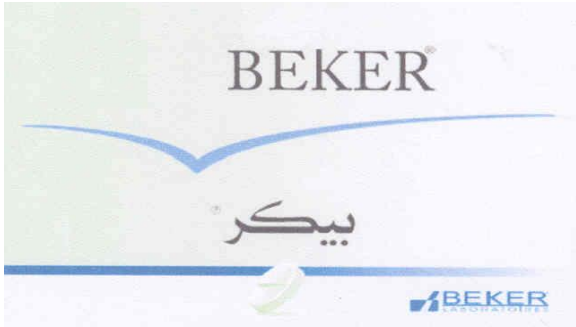

(511) 5.  
Produits pharmaceutiques à usage humains (hypoglycémiant)

(111) 88979 (151) 10 Septembre 2013

(210) 133369

(732) SARL LABORATOIRE BEKER.  
Cité Aissat Idir Villa 2,  
Dar El Beida 16100, Alger  
ALGERIE.



(511) 5.  
Produits pharmaceutiques à usage humains (anticonvulsivant).

(111) 88980 (151) 10 Septembre 2013

(210) 133370

(732) SARL LABORATOIRE BEKER.  
Cité Aissat Idir Villa 2,  
Dar El Beida 16100, Alger  
ALGERIE.

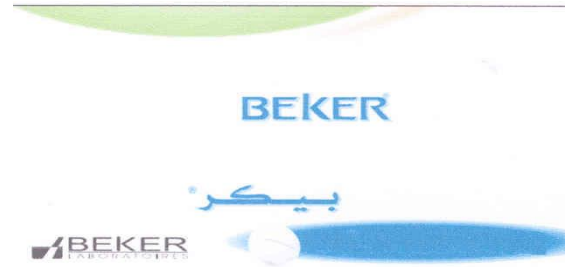

(511) 5.  
Produits pharmaceutiques à usage humains (antidépresseur).

(111) 88981 (151) 10 Septembre 2013

(210) 133373

(732) SARL LABORATOIRE BEKER.  
Cité Aissat Idir Villa 2,  
Dar El Beida 16100, Alger  
ALGERIE.



(511) 5.  
Produits pharmaceutiques à usage humains (antihypertenseur).

(111) 88982 (151) 22 Septembre 2013

(210) 133514

(732) SARL PLAY MODE.  
75, Propriété Hfeidh, Beni Messous, Alger  
ALGERIE.

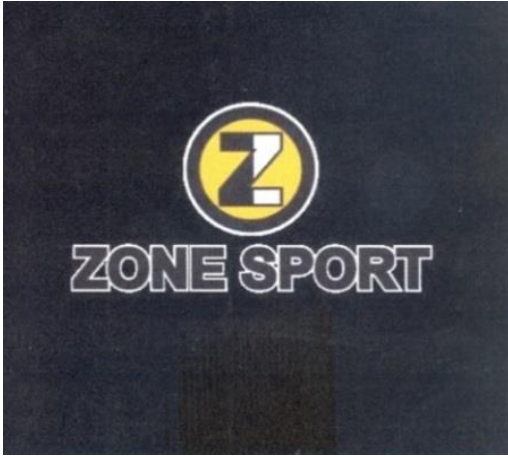

(511) 14, 25, 28.  
Horlogerie et instruments chronométriques. Vêtements, chaussures, chapellerie. Articles de gymnastique et de sport.

(111) 88983 (151) 30 Septembre 2013

(210) 133651

(732) EURL PHARMA INVEST PRODUCTION.  
Cité Houari Boumediene, 19600 El- Eulma,  
Sétif, BP N° : 537 El- Eulma  
ALGERIE.

## METOVOM

(511) 5.  
Produits pharmaceutiques pour traitement des nausées et vomissements.

(111) 88984 (151) 29 Septembre 2013

(210) 133632

(732) EURL MOULINS OUARTI.  
Village Taazibt, Oued Ghir, Bejaia  
BP 78 Oued Ghir, Bejaia  
ALGERIE.

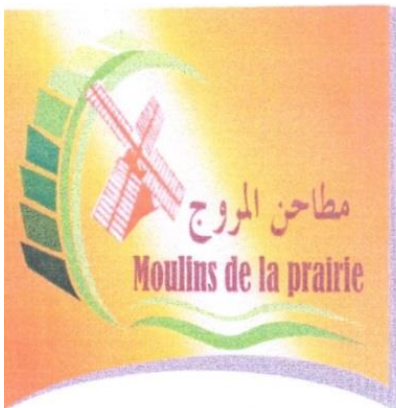

(511) 30, 31.  
Farine, semoule. Son de céréales, aliment de bétail.

(111) 88985 (151) 13 Novembre 2013

(210) 134209

(732) SARL LOTUS SAT.  
Lotissement 361, Unité 02, M'Sila 28000  
ALGERIE.

(740) Maître A. Bouras

## SOUAMAA

السوامع

(511) 32.  
Eaux minérales et gazeuses et autres boissons non alcooliques ; boissons de fruits et jus de fruits, sirops et autres préparation pour faire des boissons.

(111) 88986 (151) 27 Novembre 2013

(210) 134388

(732) ATM MOBILIS EPE/SPA.  
Quartier d'Affaires d'Alger îlots 05,  
Lots 27, 28 et 29, Bab Ezzouar, Alger  
ALGERIE.

## La Box Mobilis

(511) 38.  
Télécommunications.

(111) 88987 (151) 05 Décembre 2013

(210) 134536

(732) SNTA SPA.  
40, Rue Hocine Noureddine,  
Belouizedad, Alger  
ALGERIE.

## MANAR

(511) 34.  
Cigarettes.

(111) 88988 (151) 10 Juin 2010

(210) 101818

(732) EM. GPS SOLUTIONS LIMITED.  
Société de Droit irlandais  
Unit L6C, Smithstown Industrial Estate  
Shannon, County Clare  
IRLANDE.

(740) Maître M. A. Zizine

## e-Muezzin

(511) 9.  
Appareils électronique de géolocalisation permettant de s'orienter vers un point défini.

(300) UE, le 11 Décembre 2009, N° 008751133.

(111) 88989 (151) 03 Février 2014

(210) 140430

(732) EURL NEW WORLD COMPANY OF TRADING.  
Lotissement Sidi Menif N° 195 Zerelda, Alger  
ALGERIE.



(511) 28.  
Jeux, jouets et articles de gymnastique et de sport ; patins à glace ; patins à roulettes, peluches [jouets], piscines [articles de jeu], planche à roulette, poupées, biberons de poupées, chambres de poupées, maisons de poupées, vêtements de poupées, puzzles, quilles [jeu], raquettes, bulles de savon [jouets], jeux de sociétés, tables de tennis de table, toupies [jouets], véhicules [jouets], véhicules télécommandés [jouets], volants [jeux], vêtements de poupées, punching-balls.

(111) 88990 (151) 27 Juillet 2014

(210) 142903

(732) Monsieur BENYAHIA Khaled  
04, Allée Narbonne, Hussein-Dey, Alger  
ALGERIE.

## Bir-Naâm بير النعام

(511) 32.  
Bières ; eaux minérales et gazeuses et autres boissons sans alcool ; boissons à base de fruits et jus de fruits ; sirop et autres préparations pour faire des boissons.

(111) 88991 (151) 12 Mai 2014

(210) 141938

(732) SPA COGB LABELLE.  
Société des corps gras, Bejaia  
Route des Aurès, Bejaïa  
ALGERIE.

## FLORA

## فلورا

(511) 29, 30.  
Margarine ; huiles, graisse végétale. Pâtes alimentaires, couscous, farine de blé tendre, semoule.

(111) 88992 (151) 03 Août 2014

(210) 142926

(732) Madame MOUAS Leila EPS Chetioui  
Cité des Nouvelle Zaoua, Rue Fahasse  
BeniTamou, Blida,  
BP N° 215 Ben Mokadem  
CP 09005, Blida  
ALGERIE.



(511) 40, 41.

Travaux de couture, services de tailleurs ou couture, travaux de couture, services de tailleurs ou couture, travaux de couture et de confection de vêtements, mise à disposition d'information en matière de couture. Services de formation, organisation de formation, formation et instruction, animation d'ateliers formation, éducation, enseignement et formation, formation pratique démonstration, publication de guides de formation, services de formation et d'enseignement professionnel, publication de manuels, éducation, formations, divertissement.

(111) 88993

(151) 04 Mars 2014

(210) 140902

(732) Monsieur HASSAIM Redouane  
Cité 08 Mai 1945, BT 57 A N° 05,  
Bab Ezzouar, Alger  
ALGERIE.



(511) 30.

Farine et préparation faites de céréales.

(111) 88994

(151) 04 Mars 2014

(210) 140904

(732) SARL KALOS.  
Cité Si El Djillali N° 379, Staoueli, Alger  
ALGERIE.

## FAST SOLUTION

(511) 35, 42.

Publicité, gestion des affaires commerciales. Services scientifiques et technologiques ainsi que services de recherches et de conception y relatifs.

(111) 88995

(151) 21 Juillet 2014

(210) 142846

(732) UNICHARM GULF HYGIENIC INDUSTRIES LTD.  
P. O. Box 99883, Riyadh 11625  
ARABIE SAOUDITE.

(740) Maître M. A. Badri



(511) 5.

Préparations pharmaceutiques, vétérinaires et hygiéniques, substance diététiques à usage médical, aliments pour bébés, emplâtres, matériel pour pansements, matières pour plomber les dents et pour empreintes dentaires, désinfectants, produits pour détruire la vermine, fongicides, herbicides, couches pour bébés jetables.

(111) 88996

(151) 18 Octobre 2009

(210) 092935

(732) E. U. R. L BISCUITERIE BLADI.  
Coopérative du 24 Février, Ilot 594,  
Hay Khemisti, Bir El Djir, 31000 Oran  
ALGERIE.



(511) 30.

Biscuiterie.

(111) 88997

(151) 1 Octobre 2014

(210) 143575

(732) SARL OTAKU EVENTS.  
N° 139, Route de la Zouaoua,  
Chéraga, Alger  
ALGERIE.

## GeekFtour

(511) 35.

Services d'organisation et de réalisation d'événements publicitaire, promotions des réceptions et autres évènement, occasionnels de tiers, services de publicité, marketing et promotion, organisation et tenue de manifestation promotionnelles et de marketing pour les tiers, services de marketing événementiel.

(111) 88998 (151) 21 Mai 2012

(210) 121780

(732) ROTHMANS OF PALL MALL LIMITED.  
Société Organisée et Existante sous les lois de la Suisse, Zaehlerweg 4, 6300 Zug  
SUISSE.

(740) Maître Dj. Sator



(511) 34.

Cigarettes ; tabac ; produits du tabac, articles pour fumeurs, briquets, allumettes.

(111) 88999 (151) 29 Août 2011

(210) 112609

(732) ICOSINET SPA.  
Centre des Affaires El-Qods, 10eme Etage de la Tour Centrale, Chéraga, Alger  
ALGERIE.

(511) 38.

Télécommunications. Informations en matière de télécommunications. Communications par terminaux d'ordinateurs ou par réseau de fibres optiques. Communications radiophoniques ou téléphoniques. Fourniture d'accès à un réseau informatique mondial. Informations

en matière de télécommunications. Téléconférences. Raccordement par télécommunications à un réseau informatique mondial, Location d'appareils de télécommunication. Émissions radiophoniques ou télévisées. Services de téléconférences. Services de messagerie électronique. Location de temps d'accès à des réseaux informatiques mondiaux. Services d'acheminement et de jonction pour télécommunications. Fourniture de forums de discussion sur Internet. Fourniture d'accès à des bases de données. Fourniture de canaux de télécommunication destinés aux services de télé-achat. Location de modems. Location de télécopieurs. Location de téléphones. Location de temps d'accès à des réseaux informatiques mondiaux. Transmission de messages. Transmission de messages et d'images assistée par ordinateur.

(111) 89000 (151) 18 Mars 2014

(210) 140599

(732) Monsieur DJOUIDER Ali  
Hai Bachdjarah Section B,  
Route Wilayale N° 38, Bachdjarah, Alger  
ALGERIE.

## RAMY FRUITY

(511) 32.

Bières ; eaux minérales et gazeuses, boissons de fruits et jus de fruits ; sirop et autres préparations pour faire des boissons, limonades, nectars de fruit, sodas, apéritifs sans alcool.

(111) 89001 (151) 04 Septembre 2012

(210) 122780

(732) SARL OLYMPIC ICE.  
14, Rue des Frères Mokhtar, Birkhadem, Alger  
ALGERIE.



(511) 29, 30, 32.

Lait et produits laitiers. Glaces à rafraichir. Sirops.

(111) 89002 (151) 28 Juin 2012

(210) 122281

(732) EURL DISTRHYGIENE PLUS.  
Lot, Ben Haddadi Said , N°09  
Beni Messous, Alger  
ALGERIE.

# BIANCA

(511) 5, 16.

Couche-culotte et serviette hygiénique, couche en papier ou en cellulose. Papier, papier hygiénique, mouchoir de poche en papier, essuie-tout, linge de table en papier.

(111) 89003 (151) 18 Mai 2011

(210) 111579

(732) SARL MAGIMIX DE LEZZAR.  
Lot 75-lilot 61-4eme Fraction Zone Industrielle  
Hassi Aneur , Hassi- Bounif, Oran 31000  
BP 204, Hassi Bounif 31028, Oran  
ALGERIE.

(740) Maître F. Zaoui

# Megamix

(511) 30.

Café, thé, cacao, sucre, riz, tapioca, sagou, succédanés du café, farines et préparation faites de céréales, pain, pâtisserie et confiserie, glaces comestibles, miel, sirop de mélasse, levure, poudre pour faire lever, sel, moutarde, vinaigre, sauces (condiments), épices, glaces à rafraichir.

(111) 89004 (151) 07 Mai 2014

(210) 141867

(732) Monsieur ZIAM Kherredine  
N° 02 Sidi Slimane Bis Khraissia,  
Alger  
ALGERIE.



(511) 29, 30.

Viande, poisson, volaille et gibier, extrait de viande , fruits et légumes, conservés, congelés, séchés et cuits, gelées, confitures, compotes, œufs, laits et produits laitiers, huiles et graisse comestible. Café, thé, cacao et succédanés du café, riz, tapioca, sagou, farines et préparation faites de céréales, pain, pâtisserie et confiserie, glaces comestibles, sucre, miel, sirop de mélasse, levure, poudre pour faire lever, sel, moutarde.

(111) 89005 (151) 18 Décembre 2011

(210) 113819

(732) SARL MAGIMIX DE LEZZAR.  
Lot 75-lilot 61-4eme Fraction Zone Industrielle  
Hassi Aneur , Hassi- Bounif, Oran 31000  
BP 204, Hassi Bounif 31028, Oran  
ALGERIE.

(740) Maître F. Zaoui



(511) 30.

Café, thé, cacao, sucre, riz, tapioca, sagou, succédanés du café, farines et préparations faites de céréales, pain, pâtisserie et confiserie, glace comestibles, miel, sirop de mélasse, levure, poudre pour faire lever, sel, moutarde, vinaigre, sauces (condiment), épices, glace à rafraichir.

(111) 89006 (151) 28 Novembre 2012

(210) 123732

(732) ROTHMANS OF PALL MALL LIMITED.  
Zaehlerweg 4, Zug, CH 6300  
SUISSE.

(740) Maître Dj. Boukrami

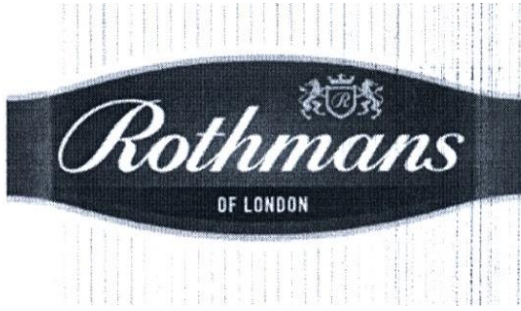

(511) 34.  
Cigarettes, tabac ; produits du tabac, briquets ; allumettes ; articles pour fumeurs.

(300) CH, le 01 Juin 2012, N° 56649/2012.

(111) 89007 (151) 28 Novembre 2012

(210) 123733

(732) ROTHMANS OF PALL MALL LIMITED.  
Zeehlerweg 4, Zug, CH 6300  
SUISSE.

(740) Maître Dj. Boukrami



(511) 34.  
Cigarettes, tabac ; produits du tabac, briquets ; allumettes ; articles pour fumeurs.

(300) CH, le 01 Juin 2012, N° 56623/2012.

(111) 89008 (151) 28 Novembre 2012

(210) 123734

(732) ROTHMANS OF PALL MALL LIMITED.  
Zaehlerweg 4, Zug, CH 6300  
SUISSE.

(740) Maître Dj. Boukrami



(511) 34.  
Cigarettes, tabac ; produits du tabac, briquets ; allumettes ; articles pour fumeurs.

(300) CH, le 01 Juin 2012, N° 56640/2012.

(111) 89009 (151) 14 Janvier 2013

(210) 130114

(732) THE HUFFINGTON POST. COM, INC.  
22000 AOL Way, Dulles, VA 20166  
ETATS-UNIS D'AMERIQUE.

(740) Maître Abu-Ghazaleh Intellectual Property

## HUFFPOST

(511) 41.  
Fourniture d'actualités, informations et commentaires dans le domaine des questions d'actualité concernant la politique, les médias, divertissement, sports, la comédie, les affaires, une vie et un mode de vie sains, bien êtres, la mode, la beauté personnelle, les questions de conscience environnementale et d'écologie, l'alimentation, technologie, voyages, éducation et divertissement, livres, les beaux-arts, services d'artistes exécutants.

(111) 89010 (151) 24 Mars 2014

(210) 141199

(732) Monsieur ALI KEFSI Mohammed  
Cité Jardins, Lot N°08, Plan de Partage 33  
Saleh Bey, Sétif  
ALGERIE.



(511) 34.  
Tabac à chiquer à base de gingembre.



(111) 89011 (151) 08 Septembre 2014

(210) 143312

(732) VASU HEALTHCARE PVT. LTD.  
967/4, G.I.D.C., Makarpura,  
Vadodara, 390010, Gujarat  
INDE.

(740) Maître Dj. Sator

# TRICHUP

(511) 3.

Produits capillaires, crèmes pour les cheveux, traitement stoppant l'apparition des cheveux gris, sérum capillaire, lotion pour cheveux, revitalisant capillaire, gel pour cheveux, raidisseurs pour cheveux, parfums pour cheveux, produits pour le massage des cheveux, produits capillaires professionnels, shampoing colorant pour cheveux, henné, henné noir, savon pour cheveux, traitement capillaire. Nettoyant pour le visage, mousse pour le visage, kit pour le soin facial, produit de soin facial à domicile, crème éclaircissante, lotion éclaircissante, huile éclaircissante, produits pour le massage du visage, agent blanchissant le visage, crème anti-imperfections, traitement des cicatrices sur le visage, sérum pour le visage, sérum à utiliser sous les yeux, savon pour le visage, crème anti-acné, lotion anti-acné, sérum anti-acné, nettoyant visage anti-acné, masque de beauté anti-acné, exfoliant pour le visage. Shampoing, savons, crème faciale, parfum, eau de Cologne, eau de toilette rouge, lotions et crèmes, lotions après rasage, lotions, déodorant en spray, crème hydratante, préparations pour le bain, huiles capillaires, pommade, crème de beauté.

(111) 89012 (151) 05 Janvier 2014

(210) 140019

(732) SARL MASPEX-FOOD.  
Aouine Zeraiga  
Bordj Bou Arreridj 34000  
ALGERIE.



(511) 29, 30.

Viande, poisson, volaille et gibier, extrait de viande, fruits et légumes conservés, congelés, séchés et cuits, gelées, confitures, compotes, œufs, lait et produits laitiers, huiles et graisses comestibles. Café thé, cacao et succédanés du café, riz, tapioca et sagou, farines et préparations faites de céréales, pain, pâtisserie et confiserie, glaces comestibles, sucre, miel, sirop de mélasse, levure, poudre pour faire lever, sel, moutarde, vinaigre, sauces (condiments), épices, glaces à rafraichir.

(111) 89013

(151) 12 Janvier 2014

(210) 140115

(732) SPA ELAFRUILTS.  
Zone d'Activité Taharacht,  
06200 Akbou, Bejaia  
ALGERIE.



(511) 29.

Fruits et légumes conservés, congelés, séchés et cuits ; gelée, confiture, compotes, lait et produits laitiers.

(111) 89014

(151) 19 Janvier 2014

(210) 140194

(732) SARL LABORATOIRES SOINS PHYTO.  
35, Baba Ali, Birtouta, Alger  
ALGERIE.

# THERMOLIS

(511) 3, 5.

Huiles de massage, lotions et huiles de massage. Crème médicinales, crèmes aux plantes à usage médical, crème aux plantes et spray aux plantes médicinaux à usage externe.

(111) 89015

(151) 22 Janvier 2014

(210) 140262

(732) EURL PHARMA INVEST PRODUCTION.  
Cité Houari Boumediene 19600 El-Eulma, Sétif,  
BP N° 537 El-Eulma  
ALGERIE.

# DICESPASM

(511) 5.  
Produit pharmaceutique pour le traitement des douleurs, des troubles du transit et de l'inconfort intestinal.

(111) 89016 (151) 02 Février 2014

(210) 140417

(732) Monsieur ZERGUI Said  
17, Puits des Zouaves Rais-Hamidou  
ALGERIE.

# FLEURIE- AQUA

(511) 3.  
Cosmétique et parfums, déodorant, eau de toilette, gel coiffant.

(111) 89017 (151) 03 Février 2014

(210) 140427

(732) SARL. LABORATOIRE G.P.A.  
Division Production  
Route de la Gare Zone Industrielle,  
Reghaia, Alger  
ALGERIE.

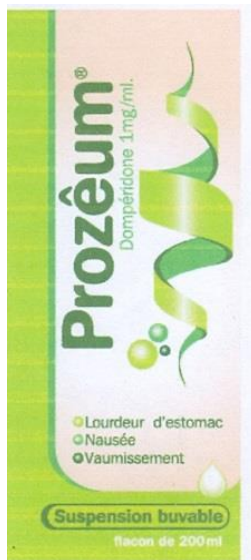

(511) 5.  
Produit pharmaceutique ; antihémétique ; antinauséux ; antivomitif.

(111) 89018 (151) 03 Février 2014

(210) 140428

(732) SARL. LABORATOIRE G.P.A.  
Division Production  
Route de la Gare Zone Industrielle,  
Reghaia, Alger  
ALGERIE.



(511) 5.  
Produit pharmaceutique ; antihémétique ; antinauséux ; antivomitif.

(111) 89019 (151) 09 Février 2014

(210) 140525

(732) SARL COSMEPAR.  
124, Rue de Tripoli, Hussein-Dey, Alger  
ALGERIE.

# ALEXANDRA

(511) 3.  
Eau de toilette.

(111) 89020 (151) 10 Février 2014

(210) 140535

(732) EURL TECHNO STAR TOOLS.  
Cité Segueni B.P 21 El-Eulma, Sétif  
ALGERIE.



(511) 2, 6, 7, 8, 9, 11, 12, 16, 17, 19, 22.

Couleurs, vernis, laques; préservatifs contre la rouille et contre la détérioration du bois; matières tinctoriales; mordants; résines naturelles à l'état brut; métaux en feuilles et en poudre pour peintres, décorateurs, imprimeurs et artistes. Machines et machines-outils; moteurs (à l'exception des moteurs pour véhicules terrestres); accouplements et organes de transmission (à l'exception de ceux pour véhicules terrestres); instruments agricoles autres que ceux actionnés manuellement; couveuses pour les œufs; distributeurs automatiques. Outils et instruments à main entraînés manuellement; coutellerie, fourchettes et cuillers; armes blanches; rasoirs. Appareils et instruments scientifiques, nautiques, géodésiques, photographiques, cinématographiques, optiques, de pesage, de mesurage, de signalisation, de contrôle (inspection), de secours (sauvetage) et d'enseignement; appareils et instruments pour la conduite, la distribution, la transformation, l'accumulation, le réglage ou la commande du courant électrique; appareils pour l'enregistrement, la transmission, la reproduction du son ou des images; supports d'enregistrement magnétiques, disques acoustiques; disques compacts, DVD et autres supports d'enregistrement numériques; mécanismes pour appareils à prépaiement; caisses enregistreuses, machines à calculer, équipements pour le traitement d'informations, ordinateurs; logiciels; extincteurs. Appareils d'éclairage, de chauffage, de production de vapeur, de cuisson, de réfrigération, de séchage, de ventilation, de distribution d'eau et installations sanitaires. Véhicules; appareils de locomotion par terre, par air ou par eau. Papier, carton et produits en ces matières, non compris dans d'autres classes; produits de l'imprimerie; articles pour reliures; photographies; papeterie; adhésifs (matières collantes) pour la papeterie ou le ménage; matériel pour les artistes; pinceaux; machines à écrire et articles de bureau (à l'exception des meubles); matériel d'instruction ou d'enseignement (à l'exception des appareils); matières plastiques pour l'emballage (non comprises dans d'autres classes); caractères d'imprimerie; clichés. Caoutchouc, gutta-percha, gomme, amiante, mica et produits en ces matières non compris dans d'autres classes; produits en matières plastiques moulés; matières à calfeutrer, à étouper et à isoler; tuyaux flexibles non métalliques. Matériaux de construction non métalliques, tuyau rigides non métalliques pour la construction, asphalte, poix et bitume, constructions transportables non métalliques; monuments non métalliques. Cordes, ficelles, filets, tentes, bâches, voiles, sacs (non compris dans d'autres classes); matières de rembourrage (à l'exception du caoutchouc ou des matières plastiques); matières textiles fibreuses brutes.

(111) 89021 (151) 10 Février 2014

(210) 140537

(732) SARL EL FELLAHINE.  
Cité Beni Thour, Ouargla  
ALGERIE.

# S&F

(511) 31.

Graines et produits agricoles, horticoles et forestiers, non compris dans d'autres classes, animaux vivants, fruits et légumes frais, semences, plantes et fleurs naturelles, aliments pour les animaux, malt.

(111) 89022

(151) 12 Février 2014

(210) 140591

(732) Monsieur AICHE Walid  
Zone D'Activité Classe 318 MJ, Sétif  
ALGERIE.



(511) 30.

Pain d'azyme - biscottes - biscuiterie - biscuits - brioches - cake au riz - chapelure - crackers - gâteaux - gaufres - macarons (pâtisserie)- biscuits de malt - massepain - pain - pain d'épice - pâtisserie - petits fours (pâtisserie) - petits pains - petits-beurre - sandwiches.

(111) 89023

(151) 18 Février 2013

(210) 130619

(732) ATM MOBILIS EPE/SPA.  
Quartier d'Affaires d'Alger îlots 05,  
Lots 27, 28 et 29, Bab Ezzouar, Alger  
ALGERIE.

## Mobilis Musik

(511) 38.

Télécommunications.

(111) 89024 (151) 13 Février 2014

(210) 140625

(732) AS- SABAH EL-ARABI (SARL).  
Rue, Sidi Nail 329/86, Djelfa  
ALGERIE.

المستقبل الفلاحي الجزائري

L'Avenir Agricole d'Algérie

(511) 16, 35.  
Journaux, livres. Publicité.

(111) 89025 (151) 18 Février 2013

(210) 130628

(732) ATM MOBILIS EPE/SPA.  
Quartier d'Affaires d'Alger, Ilots 05,  
Lots 27, 28 et 29, Bab Ezzouar, Alger  
ALGERIE.

Mobilis Radio

(511) 38.  
Télécommunications.

(111) 89026 (151) 16 Février 2014

(210) 140634

(732) Madame MAAMRI Hayat  
Sidi Ali Ouad, Mila  
ALGERIE.



(511) 30.  
Couscous [semoule] pate alimentaires.

(111) 89027 (151) 16 Février 2014

(210) 140635

(732) Monsieur MAKKIEH Mohamed Imad  
Rue, Zouaoui Abdelkader, Bouinen, Blida  
ALGERIE.

# Cute

(511) 3.

Crèmes dépilatoires, produits épilatoires, parfums, crèmes de beauté, lingettes imprégnées d'un produit cosmétique, désodorisants parfumés d'atmosphère en spray, produits pour faire briller, savons, cosmétiques, lotion pour les cheveux, shampoings, huiles essentielles produits de nettoyage.

(111) 89028

(151) 17 Février 2014

(210) 140636

(732) DCS-SARL.  
4, Avenue Victor Hugo,  
16003, Alger  
ALGERIE.

كادو. دي زاد  
CADEAUX.DZ

(511) 2, 3, 4, 5, 8, 9, 10, 11, 12, 13, 14, 15, 16, 17, 18, 19, 20, 21, 24, 25, 26, 27, 28, 31, 32.

Couleurs, vernis, laques, préservatifs contre la rouille et contre la détérioration du bois naturels à l'état brut, métaux en feuilles et en poudre pour peintres, décorateurs, imprimeur et artistes. Préparations pour blanchir et autres substances pour lessiver, préparations pour nettoyer, parfumerie, huiles essentielles, cosmétiques, lotions pour les cheveux, dentifrices. Huiles et graisses industrielles, lubrifiants, produits pour absorber, arroser, et lier la poussé pour moteurs et matières éclairantes, bougies et mèches pour l'éclairage. Produits pharmaceutiques et vétérinaires, produits hygiéniques pour la médecine, aliments médical ou vétérinaire, aliments pour bébés, compléments alimentaires pour êtres humains et animaux. Outils et instruments à main entraînés manuellement, coutellerie, fourchettes et cuillers. Appareils et instruments scientifiques, nautiques, géodésiques, photographiques, cinéma, mesurage de signalisation de contrôle (inspection), de secours (sauvetage) et d'enseignement. Appareils et instruments chirurgicaux, médicaux, dentaires et vétérinaires, membres, yeux, matériel de suture. Appareils d'éclairage, de chauffage, de production de vapeur, de cuisson, de réfrigération d'eau et installations sanitaires. Véhicules, appareils de locomotion par terre, par air ou par eau. Armes à feu, munition et projectiles, explosifs, feux d'artifice. Métaux précieux et leurs alliages et produits en ces matières ou en plaqué non compris de pierres précieuses, horlogerie et instruments chronométriques. Instruments

de musique. Papier carton et produits en ces matières, non compris dans d'autres classes, produits de photographies, papeterie, adhésifs (matières collantes) pour la papeterie ou le ménage. Caoutchouc, gutta-percha, gomme amiante, mica et produits en ces matières plastiques mi couvertes, matières à calfeutrer, à étouper et isoler, tuyaux flexibles non métalliques. Cuir et imitations du cuir, produits en ces matières non compris dans d'autres classes parasols, cannes, fouets et sellerie. Matériaux de construction non métalliques, tuyaux rigides non métalliques pour la construction transportable non métallique, monuments non métalliques. Meubles, glaces (miroirs), cadres, produits non compris dans d'autres classes, en bois, baleine, écaille, ambre, nacre, écume de mer, succédanés de toutes ces matières ou en matières plastiques. Ustensiles et récipients pour le ménage ou la cuisine, peignes et éponges, brosses (à l'exception des pinceaux), matériaux pour la brosse, matériel de nettoyage, paille de fer, verre brut ou mi ouvré (à l'exception du verre de construction), verrerie, porcelaine et faïence non comprises dans d'autres classes. Tissus et produits textiles non compris dans d'autres classes, jetés de lit, tapis de table. Vêtements, chaussures, chapellerie. Dentelles et broderies, rubans et lacets, boutons, crochets et œillets, épingles et aiguilles. Tapis, paillasons, nattes, linoléum et autres revêtements de sols, tentures murales. Jeux, jouets, articles de gymnastique et de sport non compris dans d'autres classes. Graines et produits agricoles, horticoles et forestiers, non compris dans d'autres classes semences, plantes et fleurs naturelles, aliments pour les animaux, malt. Bières, eaux minérales et gazeuses et autres boissons sans alcool, boissons, préparations pour des boissons.

(111) 89029 (151) 17 Février 2014

(210) 140645

(732) SARL AGENCY.  
Coopératives Les Orangers Villa N° 11,  
Rue, Doudou Mokhtar,  
Ben- Aknoun, Alger  
ALGERIE.

THE MOVIE  
LOUNGE

THE MOVIE LOUNGE

(511) 41.  
Projection en plein air.

(111) 89030

(151) 24 Mars 2010

(210) 100843

(732) SARL CARTANA.  
Zone Industrielle Souk El-Lill, Ouled El Bachir,  
27235 Mostaganem, BP : 204 Ben Chahra ghali  
ALGERIE.



(511) 3.  
Produits cosmétique.

(111) 89031

(151) 03 Juillet 2014

(210) 142694

(732) SARL SOUMMAM COMPUTER SYSTEM.  
Route de Sidi Ahmed, Bejaia  
ALGERIE.

RI BABY

(511) 3, 5, 18, 20, 21, 25, 28.

Shampooings pour bébé, après-shampooings pour bébé, huiles pour bébé (produit de toilette) lingettes (à usage cosmétique) lotions pour bébé (produits de toilette) poudres pour bébé. Couches pour bébés en matières textiles, couches jetables pour bébés en phase d'apprentissage couches pour bébés jetables en papier ou en cellulose, préparations au menthol pour bains de vapeur pour bébé. Écharpes pour porter les bébés sacs kangourou (porte-bébés). Berceaux pour bébés, coussins de confort cervical pour bébés, sièges de baignoire portatifs pour bébés, tapis de change pour bébés, tapis pour parcs pour bébés, baignoires portatives pour bébés, lits pour bébés. Baignoires pour bébés, tasses d'apprentissage pour bébés et enfants. Bas pour bébés, bodys pour bébés, chaussons de bébés, chaussures pour bébés, culottes pour bébés, hauts pour bébés, souliers pour bébés, vêtements pour bébés, bonnets à nœud pour bébés, combinaisons pilotes pour bébés, chapeaux pour nourrissons, bébés, tout-petits, vêtements de bébé pour le bas de corps, vêtements de bébé pour le haut de corps, articles vestimentaires, chaussures et articles de chapellerie pour bébés et tout-petits. Jouets pour bébés jouets d'éveil pour bébés jouets multi-activités pour bébés tapis de jeu-comportant des jouets pour bébés (articles de jeu).

(111) 89032

(151) 03 Juillet 2014

(210) 142693

(732) SARL SOUMMAM COMPUTER SYSTEM.  
Route de Sidi Ahmed Bejaia  
ALGERIE.

## OYA BABY

(511) 3, 5, 18, 20, 21, 25, 28.

Shampooings pour bébé, après shampooings pour bébé, huiles pour bébé (produit de toilette), lingettes (à usage cosmétique), lotion pour bébé (produit de toilette), poudres pour bébé. Couches pour bébé en matières textiles, couches jetables pour bébés en phase d'apprentissage, couche pour bébés jetables en papier ou en cellulose, préparations au menthol pour bains de vapeur pour bébé. Echarpes pour porter les bébés, sacs kangourou (porte bébés). Berceaux pour bébés, coussins de confort cervical pour bébés, sièges de baignoire portatifs pour bébés, tapis de change pour bébés, tapis pour parcs pour bébés, baignoires portatives pour bébés, lits pour bébés. Baignoires pour bébés, tasses d'apprentissage pour bébés et enfants. Bas pour bébés, bodys pour bébés, bas pour bébés, bodys pour bébés, chaussons de bébés, chaussures pour bébés, culottes pour bébés, hauts pour bébés, souliers pour bébés, vêtements pour bébés, bonnets à nœud pour bébé, combinaisons pilotes pour bébés, chapeaux pour nourrissons, bébés, tout-petits, vêtements de bébé pour le bas de corps, vêtements de bébé pour la haut de corps, articles vestimentaires, chaussures et articles de chapellerie pour bébés et tout-petits. Jouets pour bébés, jouets d'éveil pour bébés, jouets multi-activités pour bébés, tapis de jeu comportant des jouets pour bébés (articles de jeu).

(111) 89033 (151) 29 Avril 2008

(210) 081305

(732) Madame TATI Maha EPS BENBAHMED  
18, Route de Ain Benian,  
Cheraga, Alger  
ALGERIE.

## LE DECLIC

*Etablissement d'éducation et de formation*

(511) 41.

Etablissement d'éducation et de formation.

(111) 89034 (151) 29 Octobre 2009

(210) 093032

(732) Monsieur CHAREF Ibrahim  
24, Mohamed Missoum Belouizdad,  
Alger  
ALGERIE.

BEES MEDOWS KINGDOM  
ROYAUM D'ABEILLES DES PRES



(511) 30, 44.

Apiculture, élevage d'abeille.

(111) 89035

(151) 24 Mars 2010

(210) 100844

(732) SARL CARTANA.

Zone Industrielle Souk El-Lill Ouled El Bachir  
27235 Mostaganem, BP : 204 Ben Chahra ghali  
ALGERIE.



(511) 3.

Produits cosmétique.

(111) 89036

(151) 24 Mars 2011

(210) 111455

(732) Monsieur Maouche Ramtane

4, Rue de la Gare, Ighzer Amokrane,  
06231 Bejaia  
ALGERIE.

(740) Maître N. Djelliout

## Doliss

(511) 3.  
Cosmétique.

(111) 89037 (151) 24 Mars 2010

(210) 100236

(732) SOCIETE NOUVELLE ALGERIENNE  
INDUSTRIELLE ET COMMERCIALE  
SNAIC SARL.  
10, Rampe Chasseloup Laubat, Alger  
ALGERIE.

(740) Maître Z. Mouaz



(511) 3.  
Henné.

(111) 89038 (151) 17 Février 2014

(210) 140646

(732) SARL AGENCY.  
Coopératives les Orangers Villa N°11  
Rue, Didouche Mokhtar  
Ben-Aknoun, Alger  
ALGERIE.

THE LOUNGE  
MOVIES

THE LOUNGE MOVIES

(511) 41.  
Projection en plein air.

(111) 89039

(151) 18 Février 2014

(210) 140650

(732) LABORATOIRE INALPHARM SARL.  
N° 5, Lot des 111 Villas, Route du Château  
d'eau, Birtouta, Alger  
ALGERIE.

GESTAPLUS

(511) 3, 5.

Préparation pour blanchir et autres substances pour lessiver, préparations pour nettoyer, polir, dégraisser et abraser, savons, parfumerie, huiles essentielles, cosmétiques, lotions pour les cheveux, dentifrices. Produits pharmaceutiques et vétérinaires, produits hygiéniques pour la médecine, aliments et substances diététiques à usage médical ou vétérinaire, aliments pour bébés, compléments alimentaires pour êtres humains et animaux, emplâtres, matériel pour pansements, matières pour plomber les dents et pour empreintes dentaires, désinfectants, produits pour la destruction d'animaux nuisibles, fongicides, herbicides.

(111) 89040

(151) 18 Février 2014

(210) 140654

(732) EURL SINUS B.  
64 Chemin Al-Bakri (ex chemin Mackley)  
Ben Aknoun, Alger  
ALGERIE.

victura

(511) 35.

Conseils en organisation et direction des affaires, agences d'import-export, diffusions d'annonces publicitaires, services d'approvisionnement pour des tiers [achat de produit et de services pour d'autres entreprises], présentation de produits sur tout moyen de communication pour la vente au détail, informations et conseils commerciaux aux consommateurs, courrier publicitaire, décoration de vitrines, démonstration de produits, diffusions d'annonces publicitaires, diffusions de matériel publicitaire [tracts, prospectus, imprimés, échantillons], reproduction de documents, établissement de statistiques, étude de marché, organisation d'expositions à but commerciaux ou de publicité, production de films publicitaires, location de matériel publicitaire, marketing, sondage d'opinion, recrutement de

personnel, recherche de parraineurs, location d'espaces publicitaires, publicité, publicité en ligne sur un réseau informatique, publicité radiophonique, recherche de marché, systématisation de données dans un fichier central, établissement de statistiques, services de sous-traitance [assistance commerciale], services d'abonnement à des services à des télécommunications pour des tiers, publicité télévisée, tenue de livres, rédaction de textes publicitaires, transcription de communications, présentation de produits sur tout moyen de communication pour la vente au détail, promotion des ventes pour des tiers.

(111) 89041 (151) 19 Février 2014

(210) 140694

(732) SARL LAITIER TALA ALLEM.  
Lots Kesraoui N° 39, Tizi Ouzou 15000  
ALGERIE.

*Ce Roux*

(511) 29.  
Fromages.

(111) 89042 (151) 19 Février 2014

(210) 140697

(732) WATANIYA TELECOM ALGERIE SPA.  
66, Route de Ouled Fayet, Chéraga, Alger  
ALGERIE.

**www.ocloudmail.dz**

(511) 35, 38, 41.  
Publicité, gestion des affaires commerciales, administration commerciale ; travaux de bureau. Télécommunications. Education, formation, divertissement, activités sportives et culturelles.

(111) 89043 (151) 23 Février 2014

(210) 140723

(732) Monsieur SEDDIKI Mohamed  
Cité El Soummam Ain Lahdjel, M'Sila  
ALGERIE.

**ORIENS**

(511) 20, 24.

Matelas. Tissus et produits textiles non compris dans d'autres classes, jetés de lit, tapis de table.

(111) 89044 (151) 23 Février 2014

(210) 140725

(732) Monsieur YAHYIAOUI Soufiane  
510 Logts BT N°18 Ilot 05 Cité  
Akid Lotfi Wafaa, Oran  
ALGERIE.



(511) 35.  
Ventes des vêtements.

(111) 89045 (151) 23 Février 2014

(210) 140729

(732) SARL EL AHLEM BISCUIT SWEET  
CHOCOLAT.  
Cité Soummam BT1 B N° Bab Ezzouar, Alger  
ALGERIE.





(511) 30.  
Bonbon.

(111) 89046 (151) 23 Février 2014

(210) 140721

(732) Monsieur SAIB Ahmed  
Cité El Salam Mecheria  
Naama  
ALGERIE.

**IZDIHAR**

(511) 39.  
Conditionnement ciment.

(111) 89047 (151) 23 Février 2014

(210) 140730

(732) SARL EL AHLEM BISCUIT SWEET CHOCOLAT  
Cité Soummam BT1 B N° Bab Ezzouar, Alger  
ALGERIE.



(511) 30.  
Bonbon.

(111) 89048 (151) 23 Février 2014

(210) 140732

(732) SARL EL AHLEM BISCUIT SWEET CHOCOLAT  
Cité Soummam BT1 B N° Bab Ezzouar, Alger  
ALGERIE.



(511) 30.  
Bonbon.

(111) 89049 (151) 23 Février 2014

(210) 140733

(732) SARL EL AHLEM BISCUIT SWEET CHOCOLAT  
Cité Soummam BT1 B N° Bab Ezzouar, Alger  
ALGERIE.



(511) 30.  
Bonbon.

(111) 89050 (151) 23 Février 2014

(210) 140734

(732) SARL EL AHLEM BISCUIT SWEET CHOCOLAT  
Cité Soummam BT1 B N° Bab Ezzouar, Alger  
ALGERIE.



(511) 30.  
Bonbon.

(111) 89051 (151) 24 Février 2014

(210) 140775

(732) SARL PLAY MOTORS.  
N° 09 Cité Istanbul Bordj El Kifen,  
Alger  
ALGERIE.



(511) 7, 12, 35, 39, 41.

Moteurs ; accouplements et organes de transmission ; culasses ; cylindres ; injecteurs ; régulateurs de vitesse ; pistons ; démarreurs ; chaines ; machines et machines-outils. Véhicules ; motocycles ; motocyclettes ; bicyclettes fixes d'entraînement ; appareils de locomotion par terre, par air ou par eau ; freins de véhicules ; pneus ; suspension. Publicité ; gestion des affaires commerciales ; administration commerciale ; travaux de bureau. Transport ; location de véhicule ; emballage et entreposage de marchandises ; organisation de voyages. Education ; formation ; divertissement ; activités sportives et culturelles.

(111) 89052 (151) 24 Février 2014

(210) 140779

(732) EURL OLYMPIA ACCUMULATEURS.  
Zone Industrielle de Sid-Moussa, Alger  
ALGERIE.



(511) 9.  
Accumulateurs électriques pour véhicules (batteries de démarrage).

(111) 89053 (151) 25 Février 2014

(210) 140791

(732) SARL PERFECT PIECE AUTO IMPORT-EXPORT.  
Hai Othmania Ave Tarek Ben Ziad  
BT N° 21, 23, 25 Bis, Oran  
ALGERIE.

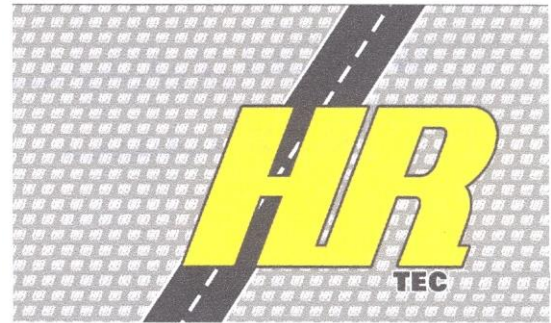

(511) 12, 7.

Plaquettes de freins pour automobiles, plaquettes de freins à disques pour véhicules terrestres, disques de freins pour véhicules terrestres, freins à disques pour véhicules terrestres, cylindres de freins pour véhicules terrestres, mécanismes d'embrayages pour automobiles, mécanismes d'embrayages pour véhicules terrestres, garnitures d'embrayages pour véhicules terrestres. Filtres à air pour moteur d'automobiles, filtres à huile, filtre à carburants.

(111) 89054 (151) 25 Février 2014

(210) 140791

(732) SPA CONDI LABELLE.  
Rue de Meftah Khemis El Khechena, Boumerdes  
ALGERIE.

جوني  
JONI

(511) 29, 30.

Riz, légumes secs, farines de blé tendre, pâtes alimentaires.

(111) 89055 (151) 25 Février 2014

(210) 140797

(732) MONSTER ENERGY COMPANY.  
Une Société de l'État de Delaware  
1 Monster Way, Corona, California 92879  
ÉTATS-UNIS D'AMÉRIQUE.

(740) Maître Dj. Boukrami

**MONSTER**

(511) 32.

Boissons sans alcool.

(111) 89056 (151) 27 Février 2014

(210) 140837

(732) BIOPHARM SPA.  
18, Ruede la Zone Industrielle Route de la Gare,  
Hauouche Mahieddine, Réghaia, Alger  
ALGERIE.

**FLUTIMET**

(511) 5.

Produits pharmaceutiques.

(111) 89057 (151) 27 Février 2013

(210) 140852

(732) Monsieur BENSEBA Khaled  
56, Rue 08 Mars Es- Sania, Oran  
ALGERIE.



(511) 3.

Préparations pour blanchir et autres substances pour lessiver, préparations pour nettoyer, polir, dégraisser et braser, savons, eau de javel ; shampoings ; parfumerie, huiles essentielles.

(111) 89058 (151) 02 Mars 2014

(210) 140853

(732) Monsieur DOUAH Abdelaziz  
Impasse 10 Logts Sociaux El Braya, Oran  
ALGERIE.



(511) 30.

Crème glacé.

(111) 89059 (151) 02 Mars 2014

(210) 140872

(732) Monsieur OUAGUED Aomar  
Ahnif M'Chedallah, Bouira  
ALGERIE.



(511) 29.  
Huile d'olive, fruits et légumes conservés.

(111) 89060 (151) 03 Mars 2014

(210) 140884

(732) EL KENDI INDUSTRIE DE MEDICAMENT SPA.  
Haouche Kaouche Lot N° 02 Villa N° 14 Delly  
Brahim, Alger  
ALGERIE.

# ALGIBON

(511) 5.  
Produit pharmaceutique, destiné à usage de la médecine humaine (gastro-entero-hepatology).

(111) 89061 (151) 03 Mars 2014

(210) 140888

(732) EL KENDI INDUSTRIE DE MEDICAMENT SPA.  
Haouche Kaouche Lot N° 02 Villa N° 14 Delly  
Brahim, Alger  
ALGERIE.

# OVUZOLE

(511) 5.  
Produit pharmaceutique, destiné à usage de la médecine humaine (gynecology).

(111) 89062 (151) 03 Mars 2014

(210) 140890

(732) Monsieur DAOIADJ Billal  
N° 13 Cité Stanbole Bordj El Kifane, Alger  
ALGERIE.



(511) 30.  
Sucre glacé, farine de poichiche.

(111) 89063 (151) 06 Mars 2014

(210) 140957

(732) SNC PHYTOCHIM KERKOUR ET CIE.  
74, Cité de la Liberté (Tandja) Ain El Kebira  
19400, Sétif  
ALGERIE.

# GREEN GARDEN

(511) 5.  
Insecticide.

(111) 89064 (151) 06 Mars 2014

(210) 140959

(732) SNC PHYTOCHIM KERKOUR ET CIE.  
74, Cité de la Liberté (Tandja) Ain El Kebira  
19400, Sétif  
ALGERIE.

# CASA FRESH

(511) 5.  
Désodorisant.

(111) 89065 (151) 09 Mars 2014

(210) 140969

(732) SARL NIGOS PATES.  
Coopérative Hedjam Mohamed Lot N°97  
Bir Khadem, Alger  
ALGERIE.



(511) 30.  
Crêpes.

(111) 89066 (151) 10 Mars 2014

(210) 140975

(732) EURL AL ABAS IMPORT-EXPORT.  
Cité El Merdja N° 22 Rouiba, Alger  
ALGERIE.



(511) 28.  
Jeux et jouets éducatifs.

(111) 89067 (151) 10 Mars 2014

(210) 140976

(732) Monsieur TAKELAIT Mohamd  
Cité Ain Naadja 2540 LG ; BT \*D1\*N° 7  
Gué de Constantine ; Alger  
ALGERIE.



(511) 29, 30.  
Viande, poisson, volaille et gibier, extrait de viande ,  
fruits et légumes conservés, congelés, séchés et cuits  
,gelées, confitures, compotes, œufs, laits et produits  
laitiers, huiles et graisse comestible. Café, thé, cacao et  
succédanés du café, riz, tapioca, sagou, farines et pré-  
paration faites de céréales, pâte à pizza ; pain et bis-  
cottes et croissant, pâtisserie et confiserie et la viennoise-  
ré, glaces comestibles, sucre, miel, sirop de mélasse,  
levure, poudre pour faire lever, sel, moutarde ; vinaigre,  
sauces (condiments) ; épices ; glace à

(111) 89068 (151) 10 Mars 2014

(210) 140979

(732) SARL NADPHARMADIC PRODUCTION.  
24, Zone Industrielle Rhumel, Constantine  
ALGERIE.

**GLUCALOX®**

(511) 5.  
Produit pharmaceutique à usage humain utilisé dans le  
traitement de diabète de type2 (non insulino-dépendant)  
seul ou en association.

(111) 89069 (151) 10 Mars 2014

(210) 140980

(732) SARL NADPHARMADIC PRODUCTION.  
24, Zone Industrielle Rhumel, Constantine  
ALGERIE.

**NORMALYS®**

(511) 5.  
Produit pharmaceutique à usage humain utilisé dans le  
traitement de diabète de type 2 (non insulino-dépendant)  
seul ou en association.

(111) 89070 (151) 11 Mars 2014

(210) 140991

(732) EURL TW.  
Village Sonatrach N° 05, Rue 10/06  
Ain El Bia, Oran  
ALGERIE.



(511) 7.  
Machines de soudage à l'arc électrique, machines de  
soudage oxyacetylénique, groupes électrogènes de se-  
cours, groupes électrogènes mobiles, scies à Ruban,  
perceuses (outils électriques).

(111) 89071 (151) 11 Mars 2014

(210) 140992

(732) Monsieur BENDJABER Djamel  
11, Rue Hamani, Alger  
ALGERIE.



(511) 35.  
Vente de bijoux fantaisie, vente des sacs, bagagerie,  
vente d'habillement et autre accessoires.

(111) 89072 (151) 11 Mars 2014

(210) 140993

(732) Monsieur BENDJABER Djamel  
11, Rue Hamani, Alger  
ALGERIE.

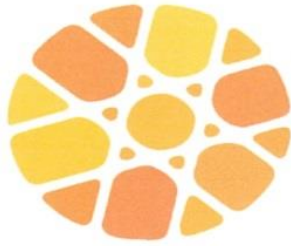

Mon Amourati

(511) 35.  
Vente de bijoux fantaisie, vente des sacs, bagagerie,  
vente d'habillement et autre accessoires.

(111) 89073 (151) 11 Mars 2014

(210) 140994

(732) Monsieur BENDJABER Djamel  
11, Rue Hamani, Alger  
ALGERIE.



(511) 35.  
Vente de bijoux fantaisie, vente des sacs, bagagerie,  
vente d'habillement et autre accessoires.

(111) 89074 (151) 11 Mars 2014

(210) 140995

(732) Monsieur BENDJABER Djamel  
11, Rue Hamani, Alger  
ALGERIE.



(511) 35.  
Vente de bijoux fantaisie, vente des sacs, bagagerie,  
vente d'habillement et autre accessoires.

(111) 89075 (151) 11 Mars 2014

(210) 140996

(732) Monsieur BENDJABER Djamel  
11, Rue Hamani, Alger  
ALGERIE.



(511) 35.  
Vente de bijoux fantaisie, vente des sacs, bagagerie,  
vente d'habillement et autre accessoires.

(111) 89076 (151) 11 Mars 2014

(210) 140997

(732) Monsieur BENDJABER Djamel  
11, Rue Hamani, Alger  
ALGERIE.



(511) 35.  
Site de diverses annonces.

(111) 89077 (151) 12 Mars 2014

(210) 141028

(732) Monsieur TERGOU Yacine  
Cité des 45 Logts N° 41 Bizar , Sétif  
ALGERIE.



(511) 5.  
Compléments alimentaire pour êtres humains.

(111) 89078 (151) 12 Mars 2014

(210) 141030

(732) Monsieur MEHDAOUI Abderrahmane  
30, Cité Ennour Mansourah Tlemcen 13000  
ALGERIE.



(511) 35, 36.  
Publicité ; gestion des affaires commerciales. Affaires monétaires.

(111) 89079 (151) 13 Mars 2014

(210) 141038

(732) CHIMIE PHARMACIE COMMERCE  
MULTIPLE SARL CPCM.  
Villa 209, Chemin des Ruines, Alger Plage  
ALGERIE.

## PSYDAL ODT

(511) 5.  
Produits pharmaceutiques.

(111) 89080 (151) 13 Mars 2014

(210) 141039

(732) CHIMIE PHARMACIE COMMERCE  
MULTIPLE SARL CPCM.  
Villa 209, Chemin des Ruines, Alger Plage  
ALGERIE.

## PSYCHOLANZ ODT

(511) 5.  
Produits pharmaceutiques.

(111) 89081 (151) 16 Mars 2014

(210) 141069

(732) SARL SITTELLE KABYLE.  
Route de L'Hopital Aokas, Bejaia  
ALGERIE.



(511) 29.  
Fromage.

(111) 89082 (151) 16 Mars 2014

(210) 141069

(732) SARL REZICOLLE.  
Zone 08 N° 08 et 09 En-Nedjema  
Sidi Chahmi , Oran  
ALGERIE.



(511) 1.  
Colle pour l'industrie.

(111) 89083 (151) 16 Mars 2014

(210) 141074

(732) EL KENDI INDUSTRIE DE MEDICAMENT SPA.  
Haouche Kaouche Lot N° 02 Villa N° 14 Delly  
Brahim, Alger  
ALGERIE.

## COLINON

(511) 5.  
Produit pharmaceutique, destiné à usage de la médecine humaine, prévention of thromboembolic complications (hématologie).

(111) 89084 (151) 17 Mars 2014

(210) 141082

(732) SNTA SPA.  
40, Rue Hocine Noureddine  
Belouizdad, Alger  
ALGERIE.



(511) 34.  
Cigarettes.

(111) 89085 (151) 18 Mars 2014

(210) 141096

(732) Monsieur BENHAMIDA Fouad  
Cité Douzi 04 Bab-Ezzouar N° 148, Alger  
ALGERIE.



(511) 29, 30.  
Chips, chips de pommes de terre, flocons de pommes de terre, pommes-allumettes, pommes chips. Chips à base de farine, chips à base de céréales, flocons de céréales.

(111) 89086 (151) 17 Mars 2014

(210) 141093

(732) CERALG SPA.  
Lot 46/47, Zone d'Activité du Mazafran,  
Koléa, Tipaza. Alger  
ALGERIE.

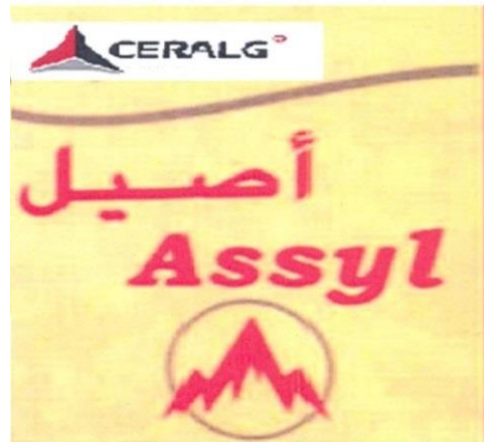

(511) 19.  
Ciment.

(111) 89087 (151) 18 Mars 2014



(210) 141097

(732) WATANIYA TELECOM ALGERIE SPA.  
66, Route de Ouled Fayet, Chéraga, Alger  
ALGERIE.

## Okhamsa

(511) 36, 38, 41.

Publicité, gestion des affaires commerciales, administration commerciale, travaux de bureau. Télécommunications. Éducation, formation, divertissement, activités sportives et culturelles.

(111) 89088 (151) 18 Mars 2014

(210) 141098

(732) WATANIYA TELECOM ALGERIE SPA.  
66, Route de Ouled Fayet, Chéraga, Alger  
ALGERIE.

## Khamsa

(511) 36, 38, 41.

Publicité, gestion des affaires commerciales, administration commerciale, travaux de bureau. Télécommunications. Éducation, formation, divertissement, activités sportives et culturelles.

(111) 89089 (151) 18 Mars 2014

(210) 141099

(732) WATANIYA TELECOM ALGERIE SPA.  
66, Route de Ouled Fayet, Chéraga, Alger  
ALGERIE.

## El-Khamsa

(511) 36, 38, 41.

Publicité, gestion des affaires commerciales, administration commerciale, travaux de bureau. Télécommunications. Éducation, formation, divertissement, activités sportives et culturelles.

(111) 89090 (151) 18 Mars 2014

(210) 141100

(732) WATANIYA TELECOM ALGERIE SPA.  
66, Route de Ouled Fayet, Chéraga, Alger  
ALGERIE.

## El Khamsa

(511) 36, 38, 41.

Publicité, gestion des affaires commerciales, administration commerciale, travaux de bureau. Télécommunications. Éducation, formation, divertissement, activités sportives et culturelles.

(111) 89091 (151) 18 Mars 2014

(210) 141101

(732) WATANIYA TELECOM ALGERIE SPA.  
66, Route de Ouled Fayet, Chéraga, Alger  
ALGERIE.

## Khamsa-5

(511) 36, 38, 41.

Publicité, gestion des affaires commerciales, administration commerciale, travaux de bureau. Télécommunications. Éducation, formation, divertissement, activités sportives et culturelles.

(111) 89092 (151) 18 Mars 2014

(210) 141102

(732) WATANIYA TELECOM ALGERIE SPA.  
66, Route de Ouled Fayet, Chéraga, Alger  
ALGERIE.

## 5-El Khamsa

(511) 36, 38, 41.

Publicité, gestion des affaires commerciales, administration commerciale, travaux de bureau. Télécommunications. Éducation, formation, divertissement, activités sportives et culturelles.

(111) 89093 (151) 18 Mars 2014

(210) 141103

(732) WATANIYA TELECOM ALGERIE SPA.  
66, Route de Ouled Fayet, Chéraga, Alger  
ALGERIE.

## Khamsa 5

(511) 36, 38, 41.

Publicité, gestion des affaires commerciales, administration commerciale, travaux de bureau. Télécommunications.

tions. Éducation, formation, divertissement, activités sportives et culturelles.

(111) 89094 (151) 18 Mars 2014

(210) 141104

(732) WATANIYA TELECOM ALGERIE SPA.  
66, Route de Ouled Fayet, Chéraga, Alger  
ALGERIE.

**Ocloud solutions**

(511) 36, 38, 41.

Publicité, gestion des affaires commerciales, administration commerciale, travaux de bureau. Télécommunications. Education, formation, divertissement, activités sportives et culturelles.

(111) 89095 (151) 18 Mars 2014

(210) 141105

(732) SARL KAOUKAB EL WASSAT IMPORT EXPORT.  
Cité Getara Local 01 Et 02 CNE de Berhoum  
M'Sila  
ALGERIE.

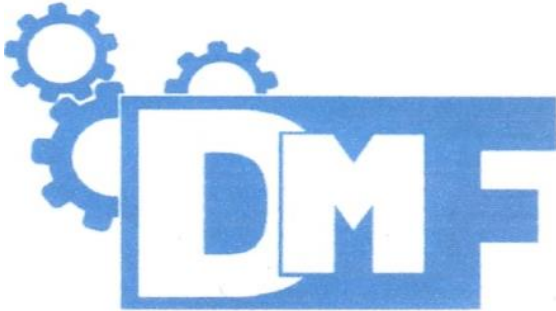

(511) 6, 22.

Métaux communs et leurs alliages, matériaux de construction métalliques, constructions transportables métalliques pour les voies ferrées, câbles et fils métalliques non électriques, serrurerie et quincaillerie métalliques, tuyaux métalliques, coffres-forts, produits métalliques non compris dans d'autres classes, minerais. Cordes, ficelles, filets, tentes, bâches, voiles, sacs (non compris dans d'autres classes); matières de rembourrage (à l'exception du caoutchouc ou des matières plastiques); matières textiles fibreuses brutes.

(111) 89096 (151) 18 Mars 2014

(210) 141110

(732) SARL AGRIHORIZONS.  
V. S. A Beni Oulbane Skikda  
ALGERIE.



(511) 7.

Machines et machines-outils.

(111) 89097 (151) 19 Mars 2014

(210) 141115

(732) Monsieur BEKKARI Ahmed Ben Seghir  
Hai El Mangar El Gharbi  
Daïra El Taibat, Ouargla  
ALGERIE.

**HAMDACHE**

حمداش

(511) 32.

Eaux minérales et gazeuses et autres boissons sans alcool; boissons à base de fruits et jus de fruits et jus de fruits, sirops et autres préparation pour faire des boissons.

(111) 89098 (151) 19 Mars 2014

(210) 141118

(732) SARL LABONEDJMA.  
Lotissement 4 N°11, Doeura, Alger  
ALGERIE.

**UNITED FUN**

(511) 3.

Préparations pour blanchir et autres substances pour lessiver, préparations pour nettoyer, polir, dégraisser et abraser, savons, parfumerie, huiles essentielles, cosmétiques, lotions pour les cheveux, dentifrices.

(111) 89099 (151) 19 Mars 2014

(210) 141120

(732) SARL LABONEDJMA.  
Lotissement 4 N°11, Doeura, Alger  
ALGERIE.

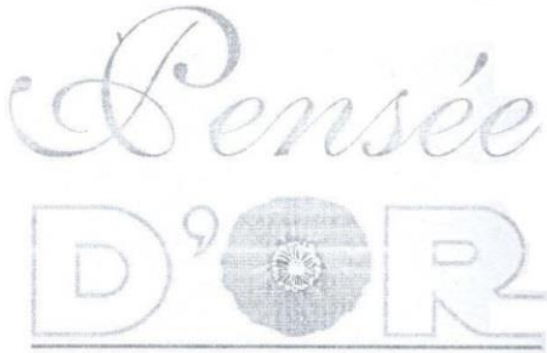

(511) 3.  
Préparations pour blanchir et autres substances pour lessiver, préparations pour nettoyer, polir, dégraisser et abraser, savons, parfumerie, huiles essentielles, cosmétiques, lotions pour les cheveux, dentifrices.

(111) 89100 (151) 20 Mars 2014

(210) 141142

(732) SARL COJUNA.  
Coopérative, Nour El-Amal BT. 2 N°141, Blida  
ALGERIE.



(511) 32.  
Boissons aromatisées aux fruits, boissons gazéifiées sans alcool, sodas.

(111) 89101 (151) 23 Mars 2014

(210) 141171

(732) SARL AFRINE.  
Lot N° 3, Route Nle N° 4 Yellel,  
Rélizane, 48000  
ALGERIE.



(511) 31.  
Semences.

(111) 89102 (151) 23 Mars 2014

(210) 141174

(732) Monsieur ZAAANANE Mohamed  
Cité Bouamama, Porte N° 7, El Hassi, Oran  
ALGERIE.



(511) 30.  
Bonbons, chocolats, confiserie, nougat.

(111) 89103 (151) 23 Mars 2014

(210) 141176

(732) SARL GOURMANDISES  
IMPORT & EXPORT.  
Cité Riad N° 212 B, Constantine 25000  
ALGERIE.

## GOURMANDINE

(511) 30.

Céréales transformées, flocons de céréales séchées, préparation à base de céréales, barres de céréales, mueslis, barre de muesli, aliments à grignoter à base de muesli, chewing gum, bonbon.

(111) 89104 (151) 23 Mars 2014

(210) 141177

(732) SARL GOURMANDISES  
IMPORT & EXPORT.  
Cité Riad N° 212 B, Constantine 25000  
ALGERIE.



(511) 30.

Pain, pâtisserie et confiserie, muffins, croissants, biscuit, gaufrettes, brioches, chocolat, barres de chocolat, tablette de chocolat, chocolats fourrés.

(111) 89105 (151) 23 Mars 2014

(210) 141178

(732) S. A. R. L FRIDA.  
N°53 Coopérative Enasr, J6, Jolie Vue, Kouba,  
ALGERIE.



## Lion's

(511) 25.

Sous-vêtements, vêtements sport.

(111) 89106

(151) 24 Mars 2014

(210) 141186

(732) SARL MOBIVILLE.

Zone Industrielle Rouiba, Haouch Sbaat Nord  
Gpe de Pté 204, Section 7, Zone C,  
Rouiba, Alger,  
ALGERIE.

## TABIAA

(511) 6.

Corbeille ; métaux communs et leurs alliages.

(111) 89107

(151) 24 Mars 2014

(210) 141187

(732) SARL MOBIVILLE.

Zone Industrielle, Rouiba Haouch Sbaat Nord,  
Gpe de Pté 204, Section 7, Zone C,  
Rouiba, Alger,  
ALGERIE.

## MEDINA

(511) 6.

Corbeille métalliques.

(111) 89108

(151) 07 Août 2014

(210) 143006

(732) Monsieur ZEGHDOUD

Tarek 22, Rue Abri Arezki, Hydra, Alger  
ALGERIE.



(511) 1, 2, 3, 4, 5, 6, 7, 8, 9, 10, 11, 12, 13, 14, 15, 16,  
17, 18, 19, 20, 21, 22, 23, 24, 25, 26, 27, 28, 29,  
30, 31, 33, 34, 35, 36, 37, 38, 39, 40, 41, 42, 43,  
44, 45.

Produits chimiques destinés à l'industrie, aux sciences, à la photographie, ainsi qu'à l'agriculture, l'horticulture et

la sylviculture; résines artificielles à l'état brut, matières plastiques à l'état brut; engrais pour les terres; compositions extinctrices; préparations pour la trempe et la soudure des métaux; produits chimiques destinés à conserver les aliments; matières tannantes; adhésifs (matières collantes) destinés à l'industrie. Couleurs, vernis, laques; préservatifs contre la rouille et contre la détérioration du bois; matières tinctoriales; mordants; résines naturelles à l'état brut; métaux en feuilles et en poudre pour peintres, décorateurs, imprimeurs et artistes. Préparations pour blanchir et autres substances pour lessiver; préparations pour nettoyer, polir, dégraisser et abraser; savons; parfumerie, huiles essentielles, cosmétiques, lotions pour les cheveux; dentifrices. Huiles et graisses industrielles; lubrifiants; produits pour absorber, arroser et lier la poussière; combustibles (y compris les essences pour moteurs) et matières éclairantes; bougies et mèches pour l'éclairage. Produits pharmaceutiques et vétérinaires; produits hygiéniques pour la médecine; aliments et substances diététiques à usage médical ou vétérinaire, aliments pour bébés; compléments alimentaires pour êtres humains et animaux; emplâtres, matériel pour pansements; matières pour plomber les dents et pour empreintes dentaires; désinfectants; produits pour la destruction d'animaux nuisibles; fongicides, herbicides. Métaux communs et leurs alliages; matériaux de construction métalliques; constructions transportables métalliques; matériaux métalliques pour les voies ferrées; câbles et fils métalliques non électriques; serrurerie et quincaillerie métalliques; tuyaux métalliques; coffres-forts; produits métalliques non compris dans d'autres classes; minerais. Machines et machines-outils; moteurs (à l'exception des moteurs pour véhicules terrestres); accouplements et organes de transmission (à l'exception de ceux pour véhicules terrestres); instruments agricoles autres que ceux actionnés manuellement; couveuses pour les œufs; distributeurs automatiques. Outils et instruments à main entraînés manuellement; coutellerie, fourchettes et cuillers; armes blanches; rasoirs. Appareils et instruments scientifiques, nautiques, géodésiques, photographiques, cinématographiques, optiques, de pesage, de mesurage, de signalisation, de contrôle (inspection), de secours (sauvetage) et d'enseignement; appareils et instruments pour la conduite, la distribution, la transformation, l'accumulation, le réglage ou la commande du courant électrique; appareils pour l'enregistrement, la transmission, la reproduction du son ou des images; supports d'enregistrement magnétiques, disques acoustiques; disques compacts, DVD et autres supports d'enregistrement numériques; mécanismes pour appareils à prépaiement; caisses enregistreuses, machines à calculer, équipements pour le traitement d'informations, ordinateurs; logiciels; extincteurs. Appareils et instruments chirurgicaux, médicaux, dentaires et vétérinaires, membres, yeux et dents artificiels; articles orthopédiques; matériel de suture. Appareils d'éclairage, de chauffage, de production de vapeur, de cuisson, de réfrigération, de séchage, de ventilation, de distribution d'eau et installations sanitaires. Véhicules; appareils de locomotion par terre, par air ou par eau. Armes à feu; munitions et projectiles; explosifs; feux d'artifice. Mé-

taux précieux et leurs alliages et produits en ces matières ou en plaqué non compris dans d'autres classes; joaillerie, bijouterie, pierres précieuses; horlogerie et instruments chronométriques. Instruments de musique. Papier, carton et produits en ces matières, non compris dans d'autres classes; produits de l'imprimerie; articles pour reliures; photographies; papeterie; adhésifs (matières collantes) pour la papeterie ou le ménage; matériel pour les artistes; pinceaux; machines à écrire et articles de bureau (à l'exception des meubles); matériel d'instruction ou d'enseignement (à l'exception des appareils); matières plastiques pour l'emballage (non comprises dans d'autres classes); caractères d'imprimerie; clichés. Caoutchouc, gutta-percha, gomme, amiante, mica et produits en ces matières non compris dans d'autres classes; produits en matières plastiques mi-ouvrées; matières à calfeutrer, à étouper et à isoler; tuyaux flexibles non métalliques. Cuir et imitations du cuir, produits en ces matières non compris dans d'autres classes; peaux d'animaux; malles et valises; parapluies et parasols; cannes; fouets et sellerie. Matériaux de construction non métalliques; tuyaux rigides non métalliques pour la construction; asphalte, poix et bitume; constructions transportables non métalliques; monuments non métalliques. Meubles, glaces (miroirs), cadres; produits, non compris dans d'autres classes, en bois, liège, roseau, jonc, osier, corne, os, ivoire, baleine, écaille, ambre, nacre, écume de mer, succédanés de toutes ces matières ou en matières plastiques. Ustensiles et récipients pour le ménage ou la cuisine; peignes et éponges; brosses (à l'exception des pinceaux); matériaux pour la brosse; matériel de nettoyage; paille de fer; verre brut ou mi-ouvré (à l'exception du verre de construction); verrerie, porcelaine et faïence non comprises dans d'autres classes. Cordes, ficelles, filets, tentes, bâches, voiles, sacs (non compris dans d'autres classes); matières de rembourrage (à l'exception du caoutchouc ou des matières plastiques); matières textiles fibreuses brutes. Fils à usage textile. Tissus et produits textiles non compris dans d'autres classes; jetés de lit; tapis de table. Vêtements, chaussures, chapellerie. Dentelles et broderies, rubans et lacets; boutons, crochets et œillets, épingles et aiguilles; fleurs artificielles. Tapis, paillassons, nattes, linoléum et autres revêtements de sols; tentures murales non en matières textiles. Jeux, jouets; articles de gymnastique et de sport non compris dans d'autres classes; décorations pour arbres de Noël. Viande, poisson, volaille et gibier; extraits de viande; fruits et légumes conservés, congelés, séchés et cuits; gelées, confitures, compotes; œufs; lait et produits laitiers; huiles et graisses comestibles. Café, thé, cacao et succédanés du café; riz; tapioca et sagou; farines et préparations faites de céréales; pain, pâtisserie et confiserie; glaces comestibles; sucre, miel, sirop de mélasse; levure, poudre pour faire lever; sel; moutarde; vinaigre, sauces (condiments); épices; glace à rafraîchir. Graines et produits agricoles, horticoles et forestiers, non compris dans d'autres classes; animaux vivants; fruits et légumes frais; semences; plantes et fleurs naturelles; aliments pour les animaux; malt. Bières; eaux minérales et gazeuses et autres boissons sans alcool; boissons à

base de fruits et jus de fruits; sirops et autres préparations pour faire des boissons. Boissons alcoolisées (à l'exception des bières). Tabac; articles pour fumeurs; allumettes. Publicité; gestion des affaires commerciales; administration commerciale; travaux de bureau. Assurances; affaires financières; affaires monétaires; affaires immobilières. Construction; réparation; services d'installation. Télécommunications. Transport; emballage et entreposage de marchandises; organisation de voyages. Traitement de matériaux. Éducation; formation; divertissement; activités sportives et culturelles. Services scientifiques et technologiques ainsi que services de recherches et de conception y relatifs; services d'analyses et de recherches industrielles; conception et développement d'ordinateurs et de logiciels. Services de restauration (alimentation); hébergement temporaire. Services médicaux; services vétérinaires; soins d'hygiène et de beauté pour êtres humains ou pour animaux; services d'agriculture, d'horticulture et de sylviculture. Services juridiques; services de sécurité pour la protection des biens et des individus; services personnels et sociaux rendus par des tiers destinés à satisfaire les besoins des individus.

(111) 89109 (151) 23 Novembre 2014

(210) 144238

(732) SPA METALCO EXTRUSION.  
Zone D'Activité Bir Anhass Lot N° 04,  
El Attaf, Ain Defla  
ALGERIE.



(511) 6.  
Extrusion de profilés aluminium.

(111) 89110 (151) 24 Juillet 2013

(210) 132805

(732) CAREX BİTKİSEL ÜRÜNLER KOZMETİK  
SAN. TİC. LTD.  
Esensehir Mah. Sarigaziyolu Cad. Handan Sok.  
N° : 67, Umraniye, Istanbul  
TURQUIE.

(740) Maître N. Elsayegh

BIONNEX

(511) 3, 5, 35.

Préparations pour blanchir et autres substances pour lessiver, préparations pour nettoyer, polir, dégraisser et abraser, savons, parfumerie, huiles essentielles, cosmétiques, lotions pour les cheveux, dentifrices, dépilatoires; produits de démaquillage; rouge à lèvres; masques de beauté; produits de rasage; produits pour la conservation du cuir (cirages); crèmes pour le cuir. Produits pharmaceutiques et vétérinaires, produits hygiéniques pour la médecine, aliments et substances diététiques à usage médical ou vétérinaire, aliments pour bébés, compléments alimentaires pour êtres humains et animaux, matériel pour pansements; matières pour plomber les dents et pour empreintes dentaires, désinfectants, produits pour la destruction des animaux nuisibles; fongicides, herbicides, bains médicaux; culottes ou serviettes hygiéniques; préparations chimiques à usage médical ou pharmaceutique; herbes médicinales; tisanes; parasitocides; alliages de métaux précieux à usage dentaire. Publicité, gestion des affaires commerciales, administration commerciale, travaux de bureau, diffusion du matériel publicitaire (tracts, prospectus, imprimés, échantillons), services d'abonnement à des journaux (pour des tiers), services communication pour la vente au détail conseils en organisation et direction des affaires, comptabilité, reproduction de documents, bureaux de placement, gestion de fichiers informatiques, organisation d'expositions à buts commerciaux ou de publicité, publicité en ligne sur un réseau informatique, location de temps publicitaire sur tout moyen de communication; publication de textes publicitaires; location d'espaces publicitaires; diffusion d'annonces publicitaires; relations publiques, audits d'entreprises (analyses commerciales).

(111) 89111 (151) 15 Juin 2014

(210) 142452

(732) Monsieur BOUCHAREB Rinici.  
Villa 31, Cité Militaire Draria, Alger  
ALGERIE.



(511) 35, 37.  
Ventes de pneus. Réparation, services d'installations.

(111) 89112 (151) 10 Juillet 2014

(210) 142769

(732) Monsieur LAGRAA Mounir  
Cité El-Hidhab, Rue Cherifi Mohamed N°14,  
Sétif  
ALGERIE.



(511) 5.  
Herbes médicinales.

(111) 89113 (151) 24 Mars 2014

(210) 141190

(732) SARL BEST BRAND.  
73, Rue Tahar Salem Kaddour Ben Othman,  
El Makkari, Oran  
ALGERIE.



(511) 12.  
Pièce de rechange automobile.

(111) 89114 (151) 24 Mars 2014

(210) 141193

(732) SARL SAKANE BOUMERDES.  
Coopérative Immobilière Rocher Noir 02,  
N° 06, Cité 11 Décembre 1960, Boumerdes  
ALGERIE.



(511) 37.  
Location de machines de chantier, supervision [direction] de travaux de construction, démolition de constructions, installation et réparation de dispositifs d'irrigation, services d'isolation [construction], maçonnerie, travaux de peinture, travaux de plâtrerie, travaux de plomberie.

(111) 89115 (151) 24 Mars 2014

(210) 141197

(732) Monsieur DEROUICHE Mesbah  
Lotissement Moudjahidine, Douera, Alger  
ALGERIE.



(511) 3.  
Shampooings, après shampooings, gel douche.

(111) 89116 (151) 25 Mars 2014

(210) 141210

(732) ATM MOBILIS EPE/SPA  
Quartier d'affaire d'Alger, Ilots 05,  
Lots 27, 28 et 29 Bab Ezzouar, Alger  
ALGERIE.

## e box

(511) 38.  
Télécommunications.

(111) 89117 (151) 25 Mars 2014

(210) 141211

(732) ATM MOBILIS EPE/SPA  
Quartier d'affaire d'Alger, Ilots 05,  
Lots 27, 28 et 29 Bab Ezzouar, Alger  
ALGERIE.

[www.mobimail.dz](http://www.mobimail.dz)

(511) 38.  
Télécommunications.

(111) 89118 (151) 25 Mars 2014

(210) 141212

(732) ATM MOBILIS EPE/SPA  
Quartier d'affaire d'Alger, Ilots 05,  
Lots 27, 28 et 29 Bab Ezzouar, Alger  
ALGERIE.

## Découverte Forfait 2 Go

(511) 38.  
Télécommunications.

(111) 89119 (151) 25 Mars 2014

(210) 141213

(732) ATM MOBILIS EPE/SPA  
Quartier d'affaire d'Alger, Ilots 05,  
Lots 27, 28 et 29 Bab Ezzouar, Alger  
ALGERIE.

## e wifi

(511) 38.  
Télécommunications.

(111) 89120 (151) 25 Mars 2014

(210) 141214

(732) ATM MOBILIS EPE/SPA  
Quartier d'affaire d'Alger, Ilots 05,  
Lots 27, 28 et 29 Bab Ezzouar, Alger  
ALGERIE.

## Essentiel Forfait 5 Go

(511) 38.  
Télécommunications.

(111) 89121 (151) 25 Mars 2014

(210) 141215

(732) ATM MOBILIS EPE/SPA  
Quartier d'affaire d'Alger, Ilots 05,  
Lots 27, 28 et 29 Bab Ezzouar, Alger  
ALGERIE.

## Confort Forfait 10 Go

(511) 38.  
Télécommunications.

(111) 89122 (151) 25 Mars 2014

(210) 141221

(732) S A R L LITMAD PRODUCTION DES MATELAS  
Zone Industrielle Sidi Khaled, Lot N° 34,  
Oued-El-Bardi, Bouira  
ALGERIE.

# ARIJ

(511) 20.  
Matelas.

(111) 89123 (151) 25 Mars 2014

(210) 141222

(732) S A R L LITMAD PRODUCTION DES MATELAS  
Zone Industrielle Sidi Khaled, Lot N° 34,  
Oued-El-Bardi, Bouira  
ALGERIE.

# LITMAD

(511) 20.  
Matelas.

(111) 89124 (151) 25 Mars 2014

(210) 141230



(732) S A R L LAAP IMPORT  
 Importation Produits Pharmaceutiques & Parapharmaceutiques.  
 04 Bis, Rue Boushaba Abdellah, Hai-El-Badr,  
 Oran  
 ALGERIE.



(511) 5.  
 Complément alimentaire.

(111) 89125 (151) 25 Mars 2014

(210) 141231

(732) S A R L LAAP IMPORT  
 Importation Produits Pharmaceutiques & Parapharmaceutiques.  
 04 Bis, Rue Boushaba Abdellah, Hai-El-Badr,  
 Oran  
 ALGERIE.



(511) 5.  
 Complément alimentaire.

(111) 89126 (151) 25 Mars 2014

(210) 141233

(732) S A R L LAAP IMPORT  
 Importation Produits Pharmaceutiques & Parapharmaceutiques.  
 04 Bis, Rue Boushaba Abdellah, Hai-El-Badr,  
 Oran  
 ALGERIE.



(511) 5.  
 Complément alimentaire.

(111) 89127 (151) 25 Mars 2014

(210) 141235

(732) S A R L LAAP IMPORT  
 Importation Produits Pharmaceutiques & Parapharmaceutiques.  
 04 Bis, Rue Boushaba Abdellah, Hai-El-Badr,  
 Oran  
 ALGERIE.

### 3 J MINCEUR DETOX

(511) 5.  
 Complément alimentaire.

(111) 89128 (151) 25 Mars 2014

(210) 141236

(732) S A R L LAAP IMPORT  
 Importation Produits Pharmaceutiques & Parapharmaceutiques.  
 04 Bis, Rue Boushaba Abdellah, Hai-El-Badr,  
 Oran  
 ALGERIE.

### 3 J MINCEUR DRAINEUR

(511) 5.  
 Complément alimentaire.

(111) 89129 (151) 25 Mars 2014

(210) 141237

(732) S A R L LAAP IMPORT  
 Importation Produits Pharmaceutiques & Parapharmaceutiques.  
 04 Bis, Rue Boushaba Abdelallah, Hai-El-Badr,  
 Oran  
 ALGERIE.

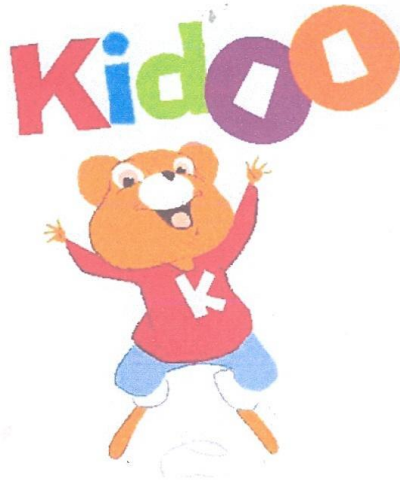

(511) 5.  
Complément alimentaire.

(111) 89130 (151) 26 Mars 2014

(210) 141251

(732) Monsieur BELHABIB Mourad  
Lotissements Merlot 02, Tazmalt, Béjaïa  
ALGERIE.



(511) 30, 32.  
Café, thé, cacao et succédanés du café ; riz ; tapioca et sagou ; farines et préparations faites de céréales ; pain, pâtisserie et confiserie ; glaces comestibles ; sucre, miel, sirop de mélasse ; levure, poudre pour faire lever ; sel ; moutarde ; vinaigre, sauces (condiments); épices; glace à rafraîchir. Bières ; eaux minérales et gazeuses et autres boissons sans alcool; boissons à base de fruits et jus de fruits; sirops et autres préparations pour faire des boissons.

(111) 89131 (151) 26 Mars 2014

(210) 141255

(732) S A R L PHARMIDAL NS.  
144, Zone Industrielle le Rhumel, Constantine  
ALGERIE.

## DINALEXIN

(511) 5.  
Produit pharmaceutique à usage humain pour le traitement des épisodes dépressifs majeurs et troubles obsessionnels compulsifs.

(111) 89132 (151) 27 Mars 2014

(210) 141293

(732) Monsieur TIAR Youcef  
02, Rue Djenane-El-Malik, Hydra, Alger  
ALGERIE.



(511) 29, 31, 37, 39, 44.  
Viande, lait et produits laitiers. Produits agricoles. Construction. Transport. Service d'agriculture.

(111) 89133 (151) 30 Mars 2014

(210) 141297

(732) Madame BELHADI Yasmina  
36, Rue Benmerdja Mahmoud, Saoula, Alger  
ALGERIE.

## NAZIM

(511) 29, 30.  
Fruits et légumes séchées. Épices.

(111) 89134 (151) 30 Mars 2014

(210) 141299

(732) Monsieur LEZHAR CHihani  
11, Rue Mohamed Ikkal, Bouzaréah, Alger  
ALGERIE.

## CABRIBEL

(511) 3.

Parfums, produits de parfumerie, laits de toilette, eau de toilette, eau de Cologne, savons désodorisants, déodorant parfumerie, décolorants à usage cosmétiques, brillants à lèvres, crème pour blanchir la peau, masques de beauté, préparations cosmétiques pour le bain, savons, savonnettes, shampooing, nécessaire de cosmétiques.

(111) 89135

(151) 30 Mars 2014

(210) 141300

(732) S A R L EL HADJARI SERVICES  
Cité Ahmed Zabana N° 741, B3 Ain Oussera,  
Djelfa  
ALGERIE.



(511) 5.

Insecticide, fongicide, raticide.

(111) 89136

(151) 30 Mars 2014

(210) 141302

(732) Monsieur MESSAOUDI Oussama  
Zone Industrielle Batna, 05000 Batna  
ALGERIE.

# CAFERDES

(511) 30.

Café.

(111) 89137

(151) 30 Mars 2014

(210) 141306

(732) S A R L MEZGHENNA BUSINESS COMMUNICATION AND CONSULTING

08, Rue Aspirant Si Abderahmane,  
Ain Benian, Alger  
ALGERIE.



(511) 35.

Publicité ; gestion des affaires commerciales ; administration commerciale ; travaux de bureau.

(111) 89138

(151) 02 Avril 2014

(210) 141342

(732) Messieurs ZINET Hassan et  
ZINET Mohamed Hamza  
33, Rue Ahmed Zendjabil,  
Bologhine, Alger  
ALGERIE.

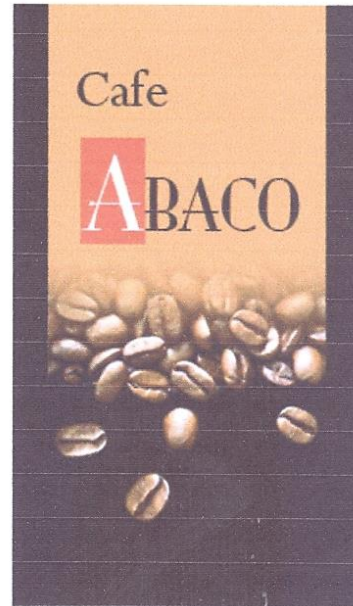

(511) 30.

Café.

(111) 89139

(151) 02 Avril 2014

(210) 141347

(732) Monsieur GHANEM Ahmed Khalil  
02, Helal Djilali A.P.C Hassi Daho,  
Sidi Bel Abbes  
ALGERIE.

# KHALIL

(511) 39.  
Conditionnement de ciment.

(111) 89140 (151) 03 Avril 2014

(210) 141348

(732) E U R L -EL-MOUBRIQ  
Cité 804 logements, Bt 19, N° 01, Birkhadem,  
Alger  
ALGERIE.



(511) 16, 41.  
Livres, publication de livres, divertissement sous forme de séries télévisées, production de films cinématographiques.

(111) 89141 (151) 02 Avril 2014

(210) 141357

(732) MEDIA PROD YAGOOOL, S A R L  
07, Route El-Djamila, Ain Benian, Alger  
ALGERIE.



(511) 9, 16.  
Journaux électroniques et téléchargeables. Journaux.

(111) 89142 (151) 03 Avril 2014

(210) 141362

(732) ROTAM AGROCHEM INTERNATIONAL CO. LTD.  
26/F, E-Trade Plaza, 24 Lee Chung Street  
Chai Wan, Hong Kong  
CHINE.

(740) Maître Abu-Ghazaleh Intellectual Property

# KHAMSIN

(511) 5.  
Préparations vétérinaires, pesticides, insecticides, herbicides, fongicides, parasitocides, préparation pour la destruction d'animaux nuisibles.

(111) 89143 (151) 06 Avril 2014

(210) 141377

(732) Madame KHEMCHANE Fatiha  
Ifrane, Akbou, Béjaïa  
ALGERIE.



(511) 30.  
Couscous (semoule), pâtes alimentaires.

(111) 89144 (151) 06 Avril 2014

(210) 141381

(732) SNC GROUPE HYDRAULIQUE EL DJOUNE ET CIE.  
SNTP Est Groupe B, N° 02, El-Hamiz,  
Dar-El-Beida, Alger  
ALGERIE.



(511) 6, 7, 11, 19, 39.

Fonte pour l'hydraulique, l'assainissement, la voirie et le bâtiment. Pompes hydrauliques. Chaudières de chauffage. Tuyaux en matières plastiques pour la plomberie. Distribution d'énergie électrique, de gaz, d'eau et de chauffage urbain.

(111) 89145

(151) 06 Avril 2014

(210) 141391

(732) S A R L NBS TECHNO  
Coopérative Ifri, 1200 logements, N° 02,  
Bab Ezzouar, Alger  
ALGERIE.

(740) Maître Z. Mouaz



(511) 3.

Préparations pour blanchir et autres substances pour lessiver ; préparations pour nettoyer, polir, dégraisser et abraser ; savons ; parfumerie, huiles essentielles, cosmétiques, lotions pour les cheveux ; dentifrices.

(111) 89146

(151) 07 Avril 2014

(210) 141396

(732) S A R L COSMESTAR  
12, Rue Hadna Mebarek  
Coopérative Immobilière Amn El-Hayet, Sétif  
ALGERIE.

(740) Maître A. Bouras



(511) 3.

Produits de parfumerie, masque pour cheveux, savon, savonnette, produits corporels. Démaquillant, dentifrice, déodorant, gel douche, gel nettoyant intime, shampooing, bain de douche. Crème antirides, crème de jour, crème de nuit, crème hydratante, eau florale, gommage, lait, masque de beauté, baume pour les lèvres, tonique. Après-shampooing, défrisant, huile, laque, masque, teinture. Anti-cerne, autobronzant, ligneur (eyeliner), fard, fond de teint, khôl, mascara, poudre, produit pour blanchir la peau, rouge à lèvres, vernis à ongles. Eau de cologne, eau de toilette parfum, eau de parfum. Crèmes, huiles ou lotions après-soleil et solaires. Après-rasage, crème dépilatoire, mousse à raser. Bain moussant, huile de bain, sels de bain. Huile, lait, gommage, crème pour les mains.

(111) 89147

(151) 08 Avril 2014

(210) 141433

(732) S A R L AMERICAN ENGINEERING BUSINESS LLC.  
3760 Motor Avenue, Suite 205, Los Angeles,  
California 90034  
ETATS-UNIS D'AMERIQUE.

(740) Maître Z. Mouaz

## CONFORTEX

(511) 25.

Vêtements, chaussures et articles de chapellerie, à savoir tee-shirts, chemises, polos ; sweat-shirts, chandails, sweat-shirts à capuche, vestes, manteaux, jerseys, hauts en molleton, gilets, robes, caleçons, bas (habillement), jeans, pantalons ; pyjamas, pantalons de survêtement, sous-vêtement, dessous, tenues de natation, caleçons boxers, slips boxers, strings, shorts, slips, soutiens-gorge, chaussettes, cravates, gants (vêtements), chaussures, chapellerie.

(111) 89148 (151) 08 Avril 2014

(210) 141435

(732) Monsieur MOKEDDEM Amine  
Rue Amara Djilali, Mecheria, Naama  
ALGERIE.

# EACCM

(511) 39.  
Conditionnement de ciment.

(111) 89149 (151) 08 Avril 2014

(210) 141436

(732) Madame SERYER Nadia  
Local N° 49, Hai Salam, Chlef  
ALGERIE.

# GATEAUX GHIZLANE

(511) 30.  
Gâteaux.

(111) 89150 (151) 08 Avril 2014

(210) 141438

(732) Madame CHEBANI Soraya  
66, Rue Ali Ourak, Bologhine, Alger  
ALGERIE.



(511) 16, 35.  
Produit : revues périodiques (magazine). Services :  
publicité ; publicité en ligne sur un réseau informatique.

(111) 89151 (151) 09 Avril 2014

(210) 141452

(732) Monsieur BEN HACHLAF Touhami  
Ouled Mohamed, Zone 05, N° 06, Chlef  
ALGERIE.



(511) 39.  
Conditionnement de ciment.

(111) 89152 (151) 09 Avril 2014

(210) 141456

(732) E U R L MAOUCHE HERBES ET PRODUITS  
COSMETIQUES NATURELS.  
Avenue Aissat Idir, N° 14 B, Cheraga, Alger  
ALGERIE.



(511) 5, 29, 30.  
Tisane. Miel. Huiles et graisses comestibles.

(111) 89153 (151) 04 Novembre 2007

(210) 72885

(732) HI MARK INTERNATIONAL LIMITED.  
Morley Carr Road, Low Moor  
Bradford, West Yorkshire BD12 0RW  
ROYAUME-UNI.

(740) Maître A. Boukrami

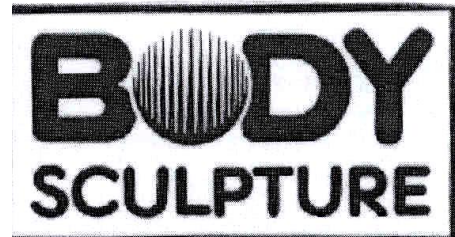

(511) 28.  
Articles de gymnastique et de sport ; machines et appa-  
reils, tous pour les exercices corporels ; appareils pour

les exercices corporels ; appareils pour le culturisme ;  
exerciseurs et extenseurs ; équipement de musculation ;  
gants à usage sportif et de loisirs ; tapis roulants ; bancs  
et monte-escaliers, tous étant appareils pour les exer-  
cices corporels ; bicyclettes d'exercice ; ergomètres ;  
parties et accessoires pour tous les produits susmention-  
nés.

(111) 89154 (151) 10 Avril 2014

(210) 141467

(732) SOCIETE PHARMACEUTIQUE ALGE-  
RIENNE SOPHAL SPA  
Zone Industrielle, B.P. 147, Hassi Ben Okba,  
Oran  
ALGERIE.

**LENOVAL®**

(511) 5.  
Produit pharmaceutique pour le traitement de la circula-  
tion du sang.

(111) 89155 (151) 10 Avril 2014

(210) 141474

(732) S A R L BIBOS IMPORT-EXPORT  
Cité 1<sup>er</sup> Novembre 1954, Lot 03,  
Tessala-El-Merdja, Alger  
ALGERIE.



(511) 7.  
Radiateur de refroidissement pour moteurs.

(111) 89156 (151) 13 Avril 2014

(210) 141483

(732) Monsieur AZZAG Mohamed  
Local N° 5, Botos DBK, Tizi-Ouzou  
ALGERIE.

**ZINA PAPIER**

(511) 34.  
Papier à cigarette.

(111) 89157 (151) 13 Avril 2014

(210) 141498

(732) Monsieur AOUADI Lazhari  
Cité Khaled Walid, Cherarba,  
Eucalyptus, Alger  
ALGERIE.

**LA COLOMBE**

(511) 20.  
Matelas.

(111) 89158 (151) 18 Juin 2014

(210) 142510

(732) Monsieur GASMI Mohamed  
Résidence El-Djamila, Pardou, Alger  
ALGERIE.

**Subito**

(511) 30.  
Chocolat.

(111) 89159 (151) 19 Juin 2014

(210) 142515

(732) E U R L REMMACHE FERHAT  
Commerce Général Import/Export  
31, Rue Ammar Zitouni, Cité des jardins,  
Bordj-Bou-Arréridj  
ALGERIE.



(511) 5.  
Compléments alimentaires pour alimentation humaine.

(111) 89160 (151) 22 Juin 2014

(210) 142542

(732) E U R L REMMACHE FERHAT  
Commerce Général Import/Export  
31, Rue Ammar Zitouni, Fg des jardins,  
Bordj-Bou-Arréridj  
ALGERIE.



(511) 5.  
Compléments alimentaires pour alimentation humaine.

(111) 89161 (151) 24 Juillet 2012

(210) 122486

(732) NUEVA DIETETICA, S.L.  
Pol. Ind. Espaldillas,  
Calle Espaldillas Diez 26-28,  
41500 Alcalá de Guadaíra, Sevilla,  
ESPAGNE.

(740) Maître M. A. Badri

## PRISMA NATURAL

(511) 3, 5.  
Produits cosmétiques naturels. Produits de phytothérapie, compléments nutritionnels pour le sport.

(111) 89162 (151) 18 Décembre 2012

(210) 124042

(732) CIPLA LIMITED.  
Mumbai Central,  
Mumbai 400 008  
INDE.

(740) Maître M. A. Badri

# CIPLA

(511) 3, 5, 9, 10, 35, 44.

Préparations pour blanchir et autres substances pour lessiver ; préparations pour nettoyer, polir, dégraisser et abraser ; savons ; parfumerie, huiles essentielles, cosmétiques, lotions pour les cheveux ; dentifrices. Produits pharmaceutiques et vétérinaires ; produits hygiéniques pour la médecine ; aliments et substances diététiques à usage médical ou vétérinaire, aliments pour bébés ; compléments alimentaires pour êtres humains et animaux ; emplâtres, matériel pour pansements ; matières pour plomber les dents et pour empreintes dentaires ; désinfectants ; produits pour la destruction d'animaux nuisibles ; fongicides, herbicides. Appareils et instruments scientifiques, nautiques, géodésiques, photographiques, cinématographiques, optiques, de posage, de mesurage, de signalisation, de contrôle (inspection), de secours (sauvetage) et d'enseignement ; appareils et instruments pour la conduite, la distribution, la transformation, l'accumulation, le réglage ou la commande du courant électrique ; appareils pour l'enregistrement, la transmission, la reproduction du son ou des images ; supports d'enregistrement magnétiques, disques acoustiques ; disques compacts, DVD et autres supports d'enregistrement numériques ; mécanismes pour appareils à prépaiement ; caisses enregistreuses, machines à calculer, équipements pour le traitement d'informations, ordinateurs ; logiciels ; extincteurs. Appareils et instruments chirurgicaux, médicaux, dentaires et vétérinaires, membres, yeux et dents artificiels ; articles orthopédiques ; matériel de suture. Publicité ; gestion des affaires commerciales ; administration commerciale ; travaux de bureau. Services médicaux ; services vétérinaires ; soins d'hygiène et de beauté pour êtres humains pour animaux ; services d'agriculture, d'horticulture et de sylviculture.

(111) 89163 (151) 28 Mars 2013

(210) 131249

(732) HERSHEY CHOCOLATE & CONFECTIONERY CORPORATION.  
4860 Robb Street, Suite 204,  
Wheat Ridge, Colorado, 80033  
ETATS-UNIS D'AMERIQUE.

(740) Maître M. A. Badri





(511) 30.

Bonbons, gommages à mâcher ; tous les autres produits de la classe 30 à l'exception des pâtes alimentaires et pâtisseries.

(111) 89164 (151) 11 Septembre 2013

(210) 133393

(732) TATA MOTORS LTD.  
Bombay House, 24 Homi Mody Street  
Mumbai 400 001, Maharashtra  
INDE.

# Manza

(511) 12.

Véhicules terrestres ainsi que leurs parties constitutives, compris dans la classe 12.

(111) 89165 (151) 20 Février 2013

(210) 130660

(732) SOCIETE ALGERIENNE DE L'ELECTRICITE ET DU GAZ.  
Société par actions, organisée en société Holding, dénommée « Sonelgaz »  
02, Boulevard Krim Belkacem, Alger  
ALGERIE.



(511) 4, 7, 9, 36, 39, 40, 42.

Gaz combustible et gaz d'éclairage. Générateur d'électricité. Conduite d'électricité, matériels pour conduite d'électricité (fils et câbles), canalisations d'électricité. Assurances ; affaires financières, monétaires et immobilières. Distribution d'électricité, distribution d'énergie. Production d'énergie. Recherche scientifique.

(111) 89166

(151) 13 Avril 2014

(210) 141515

(732) E U R L HADDAR CONSULTING  
06, Rue Said Yakoub, Alger,  
ALGERIE.

Origin Partners.

Strategy &  
Management  
Consulting

(511) 35.

Conseils en organisation d'entreprises, conseils en organisation et direction des affaires, études en affaires et en marketing, marketing d'entreprise, mise au point de stratégies et concepts de marketing, services de conseillers en marketing d'entreprise, services de conseillers en gestion d'entreprises, services de conseillers en stratégie commerciale.

(111) 89167

(151) 15 Avril 2014

(210) 141548

(732) S A R L KALOS  
Cité Si-El-Djillali N° 379, Staoueli, Alger  
ALGERIE.

# Diabetic Foot

(511) 3, 5.

Crèmes cosmétiques. Produits pharmaceutiques pour les soins de la peau.

(111) 89168

(151) 16 Avril 2014

(201) 141568

(732) S A R L ALLIOLA PAPERS  
Cité Onab II, Lot N° 16, Dar-El-Beida,  
Alger 16112  
ALGERIE.



(511) 6,16, 21.

Serviettes de table en papier ; papier hygiénique ; essuie-tout ; papier d'aluminium ; films utilisés pour le

conditionnement de produits alimentaires ; papier cuisson ; gobelet en papier ; mouchoirs de poche en papier ; mouchoirs en papier à usage cosmétique.

(111) 89169 (151) 16 Avril 2014

(210) 141581

(732) S A R L H Y S A  
N° 107, Zone Industrielle,  
Sidi Bel-Abbès 22000  
ALGERIE.



(511) 5.  
Produit pharmaceutique.

(111) 89170 (151) 20 Avril 2014

(210) 141589

(732) SHANDONG YONKING RUBBER CO., LTD.  
Administrative Centre, Chenguan Village,  
Guangrao County, Dongying City,  
Shandong Province  
REPUBLIQUE POPULAIRE DE CHINE.

(740) Maître M. Hamdane



(511) 12.  
Pneus de véhicules ; pneus d'automobiles ; pneus pour roues de véhicules ; jantes de bicyclettes ; cycles ; moyeux de roues pour véhicules ; dispositifs antidérapants pour pneus de véhicules ; chenilles pour véhicules (courroies à rouleaux) ; freins pour véhicules ; véhicules nautiques ; jantes de roues de véhicules.

(111) 89171 (151) 20 Avril 2014

(210) 141593

(732) WANG HUI  
Lotissement Lieutenant Mohcen, Lot N° 103,  
Zeralda, Alger  
ALGERIE.



(511) 29, 30.  
Légume sec, thé.

(111) 89172 (151) 24 Avril 2014

(210) 141693

(732) E U R L CODAGRAL  
G.P. N° 348, Lot N° 01, N° 58,  
Oued Romane, El-Achour, Alger  
ALGERIE.

(740) Maître A. Bouras



(511) 29, 30.  
Arachides, fruits et légumes conservés, séchés et cuits, préparations faites de céréales. Riz, sucre, épices.

(111) 89173 (151) 20 Avril 2014

(210) 141604

(732) LABORATOIRES VENUS SAPECO S A R L  
80, Rue du 17 Septembre 1956,  
Ouled-Yaich, Blida  
ALGERIE.



(511) 3.  
Déodorant.

(111) 89174 (151) 20 Avril 2014

(210) 141605

(732) LABORATOIRES VENUS SAPECO S A R L  
80, Rue du 17 Septembre 1956,  
Ouled-Yaich, Blida  
ALGERIE.



(511) 3.  
Déodorant.

(111) 89175 (151) 20 Avril 2014

(210) 141606

(732) LABORATOIRES VENUS SAPECO S A R L  
80, Rue du 17 Septembre 1956,  
Ouled-Yaich, Blida  
ALGERIE.



(511) 3.  
Déodorant.

(111) 89176 (151) 20 Avril 2014

(210) 141613

(732) S A R L VITA MIX  
Route de Sidi Moussa, Bentalha, Baraki, Alger  
ALGERIE.

# KID MIX

(511) 30.  
Biscuits.

(111) 89177 (151) 20 Avril 2014

(210) 141614

(732) S A R L VITA MIX  
Route de Sidi Moussa, Bentalha, Baraki, Alger  
ALGERIE.

# KIDDY

(511) 30.  
Biscuits.

(111) 89178 (151) 20 Avril 2014

(210) 141617

(732) S A R L VITA MIX  
Route de Sidi Moussa, Bentalha, Baraki, Alger  
ALGERIE.

# CLOWNY

(511) 30.  
Biscuits.

(111) 89179 (151) 20 Avril 2014

(210) 141619

(732) S A R L VITA MIX  
Route de Sidi Moussa, Bentalha,  
Baraki, Alger  
ALGERIE.

# BIJOU

(511) 30.  
Biscuits.

(111) 89180 (151) 21 Avril 2014

(210) 141633

(732) S A R L CHEBLAL ET CHEBLAL  
54, Rue Didouche Mourad, Alger  
ALGERIE.

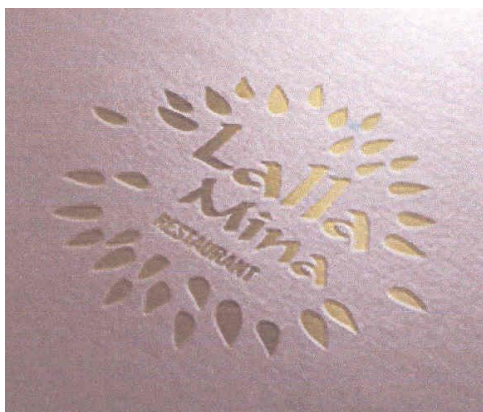

(511) 43.  
Services de restauration.

(111) 89181 (151) 21 Avril 2014

(210) 141636

(732) Monsieur GUEMARI Mohamed  
B.P. N° 122, Cité Waziten- El-Oued,  
ALGERIE.



(511) 3.  
Parfumerie, huiles essentielles, cosmétiques, lotions  
pour les cheveux.

(111) 89182 (151) 21 Avril 2014

(210) 141642

(732) Monsieur CHERROUGUI Mohamed Zouhir  
Quartier Takhabit N° 85, Medéa,  
ALGERIE.



(511) 16.  
Boite en papier ou carton.

(111) 89183 (151) 21 Avril 2014

(210) 141649

(732) Monsieur MERROUCHE Brahem  
Route de Bou Ismail, Koléa, Tipaza  
ALGERIE.



(511) 19.  
Gouttières non métalliques.

(111) 89184 (151) 22 Avril 2014

(210) 141650

(732) S A R L FRERES BAALOU DJ  
200, Rue 1<sup>er</sup> Novembre 1954,  
Cheria, B.P. 171, 12002 Tébessa,  
ALGERIE.



(511) 3, 29, 30, 32.  
Préparations pour nettoyage de sols, eaux de javel, et  
shampoings. Huile d'olive alimentaire. Bonbons, con-  
fiserie et vinaigres. Eaux de table, eaux gazeuses, eaux  
minérales, boissons, jus de fruits, limonades, sirop pour  
boissons et sodas.

(111) 89185 (151) 22 Avril 2014

(210) 141654

(732) Monsieur AOUCHICHE Rachid  
328, Avenue Hamid Kebladj,  
El-Hammamet, Alger  
ALGERIE.



(511) 30.  
Chocolaterie, confiserie, glaces à rafraîchir, glaces co-  
mestibles.

(111) 89186 (151) 23 Avril 2014

(210) 141663

(732) ENTREPRISE NATIONALE DES PEINTURES  
EPE ENAP SPA.  
Route Nationale N° 5, B.P. 78,  
Lakhdaria, Bouira  
ALGERIE.

## MASTICAR

(511) 2.  
Peintures.

(111) 89187 (151) 23 Avril 2014

(210) 141664

(732) ENTREPRISE NATIONALE DES PEINTURES  
EPE ENAP SPA.  
Route Nationale N° 5, B.P. 78,  
Lakhdaria, Bouira  
ALGERIE.

## REVDECOR

(511) 2.  
Peintures, vernis.

(111) 89188 (151) 23 Avril 2014

(210) 141669

(732) ENTREPRISE NATIONALE DES PEINTURES  
EPE ENAP SPA.  
Route Nationale N° 5, B.P. 78,  
Lakhdaria, Bouira  
ALGERIE.

## AEROLAC

(511) 2.  
Peintures, diluants pour peintures.

(111) 89189 (151) 23 Avril 2014

(210) 141670

(732) ENTREPRISE NATIONALE DES PEINTURES  
EPE ENAP SPA.  
Route Nationale N° 5, B.P. 78,  
Lakhdaria, Bouira  
ALGERIE.

## CHLORIC CC

(511) 2.  
Peintures, diluants pour peintures.

(111) 89190 (151) 23 Avril 2014

(210) 141671

(732) E U R L ECOLOGE  
Local N°01, Lotissement Tala Allam N° 71,  
15000 Tizi-Ouzou  
ALGERIE.

## VISACC

(511) 6, 19, 20.  
Armatures métalliques pour la construction ; matériaux de construction métalliques. Vis métalliques ; chevilles métalliques ; chevilles non métalliques. Papier de construction ; bandes à lier métalliques ; enduits (matériaux de construction) ; plâtre ; revêtements de murs (construction) non métalliques.

(111) 89191 (151) 23 Avril 2014

(210) 141674

(732) S A R L LABORATOIRES SOINS PHYTO  
35, Baba Ali, Birtouta, Alger  
ALGERIE.

## SOINTHOD

(511) 3, 5.  
Bains de bouche non médicamenteux. Bains médicaux, préparations au menthol pour le bain à usage médical.

(111) 89192 (151) 23 Avril 2014

(210) 141675

(732) S A R L LABORATOIRES SOINS PHYTO  
35, Baba Ali, Birtouta, Alger  
ALGERIE.

## MARILOX

(511) 3.  
Lotions capillaires, talc, shampooings, shampooings et après shampooings.

(111) 89193 (151) 23 Avril 2014

(210) 141677

(732) Monsieur BELAROUSSI Abdenasser  
Rue 5, N° 16, Zonca, Birkhadem,  
Alger 16330  
ALGERIE.

## LADY

## BELARUCCI

(511) 3.  
Préparations pour blanchir et autres substances pour lessiver, préparations pour nettoyer, polir, dégraisser et abraser, savons, parfumerie, huiles essentielles, cosmétiques, lotions pour les cheveux, dentifrices.

(111) 89194 (151) 23 Avril 2014

(210) 141678

(732) Monsieur BELAROUSSI Abdenasser  
Rue 5, N° 16, Zonca, Birkhadem,  
Alger 16330  
ALGERIE.

## BELARUCCI

## DIAMANT

## BLEU

(511) 3.

Préparations pour blanchir et autres substances pour lessiver, préparations pour nettoyer, polir, dégraisser et abraser, savons, parfumerie, huiles essentielles, cosmétiques, lotions pour les cheveux, dentifrices.

(111) 89195

(151) 23 Avril 2014

(210) 141679

(732) Monsieur BELAROUSSI Abdenasser  
Rue 5, N° 16, Zonca, Birkhadem,  
Alger 16330  
ALGERIE.

**BELARUCCI**  
**CHROME**

(511) 3.

Préparations pour blanchir et autres substances pour lessiver, préparations pour nettoyer, polir, dégraisser et abraser, savons, parfumerie, huiles essentielles, cosmétiques, lotions pour les cheveux, dentifrices.

(111) 89196

(151) 24 Avril 2014

(210) 141694

(732) Monsieur AOUADI LYES  
16, Rue Ali Mechkel, Bab-El-Oued, Alger  
ALGERIE.

**Avantage**

(511) 20.

Matelas.

(111) 89197

(151) 24 Avril 2014

(210) 141697

(732) Monsieur ADJAOUD Ferhat

Tibouamouchine, Route Nationale N° 74,  
Seddouk, Béjaïa  
ALGERIE.



(511) 29.

Fruits et légumes secs.

(111) 89198

(151) 22 Avril 2014

(210) 141651

(732) S A R L FRERES BAALOUJ  
200, Rue 1<sup>er</sup> Novembre 1954,  
Cheria, B.P. 171, 12002 Tébessa,  
ALGERIE.



(511) 3, 29, 30, 32.

Préparations pour nettoyage de sols, eaux de javel, et shampoings. Huile d'olive alimentaire. Bonbons, confiserie et vinaigres. Eaux de table, eaux gazeuses, eaux minérales, boissons, jus de fruits, limonades, sirop pour boissons et sodas.

(111) 89199

(151) 24 Avril 2014

(210) 141704

(732) S A R L BEST BRAND  
73, Rue Tahar Salem Kaddour Ben Othmane,  
Elmakkari, Oran  
ALGERIE.

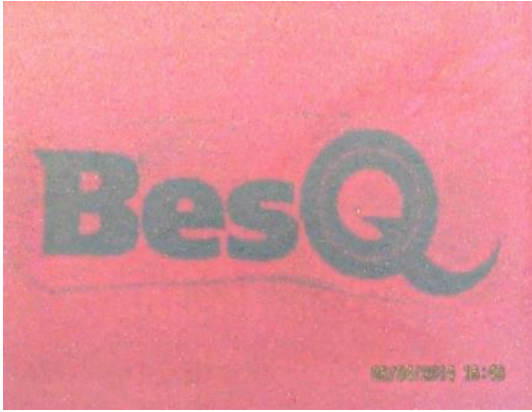

(511) 12.

Pièces de rechange, automobiles.

(111) 89200

(151) 27 Avril 2014

(210) 141705

(732) Monsieur BAGHDADI Toufik & Madame BAGHDADI Zahra  
40, Rue Bellaoui Mohamed, Vert-Rive,  
Bordj-El-Kiffane, Alger  
ALGERIE.



(511) 25, 35.

Vêtements à usage professionnel, chausseurs de travail, casquettes, articles vestimentaires, chapelleries, chapeaux, chapeaux de pluie, chapeaux de soleil, gilets, gilets coupe-vent, gants, gants isothermiques, tee-shirts. Publicité, gestion des affaires commerciales, administration commerciale, travaux de bureau.

(111) 89201

(151) 14 Septembre 2008

(210) 82702

(732) GROUPMED S.A.L. HOLDING

Une société libanaise  
Clemenceau-BankMed Head Office,  
P.O. Box 11-348, Riad-El-Solh, Beirut  
LIBAN.

(740) Maître A. Boukrami



(511) 35, 36.

Publicité ; gestion des affaires commerciales ; travaux de bureau ; assistance en matière de gestion commerciales, d'industrie et d'affaires ; estimation en affaires commerciales ; préparations de rapports d'affaires ; services de conseil pour la gestion d'affaires ; recherche de marché ; études de marché ; données statistiques (en matière d'affaires) ; préparation de relevés de comptes ; comptabilité ; recherches pour affaires ; relations publiques ; services d'association, à savoir, promotion des intérêts de banques, coopératives de crédit et autres organismes financiers réglementés. Services de conseil en matière d'affaires bancaires, affaires bancaires, assurances bancaires, services bancaires en relation avec le transfert électronique de fonds, services bancaires fournis aux écoles, services bancaires en relation avec les chèques de voyage, services bancaires accessibles par cartes, services bancaires informatisés, consultations en matière d'affaires bancaires, affaires bancaires électroniques, affaires financières de banque, estimations financières (assurances, banques, immobilier), banque directe, services d'information en matière d'affaires bancaires, affaires bancaires internationales, services bancaires sur internet, affaires bancaires d'investissement, prêts sur nantissement, opérations bancaires et courtage hypothécaires, assurance de prêts sur nantissement, services bancaires rendus aux individus, services bancaires financiers rendus aux individus, affaires bancaires privées, services de recherches en matière d'affaires bancaires.

(111) 89202

(151) 24 Octobre 2011

(210) 113143

(732) S A R L CARTANA

Zone Industrielle Souk El-Lil,  
Ouled-El-Bachir, B.P. 204, Ben Chohra Ghali  
27235 Mostaganem,  
ALGERIE.

(740) Maître M. Sator





(511) 3.  
Produits cosmétiques.

(111) 89203 (151) 13 Décembre 2010

(210) 113760

(732) S A R L EL BOUSFOR IMPORT EXPORT  
Rue de 1<sup>er</sup> Novembre 1954,  
19600 El-Eulma, Sétif,  
ALGERIE.

(740) Maître M. Sator



(511) 6, 11.

Métaux communs et leurs alliages ; matériaux de constructions métalliques ; constructions transportables métalliques ; matériaux métalliques pour les voies ferrées ; câbles, fils et serrurerie métalliques non électrique ; tuyaux métalliques ; coffres-forts ; minerais, constructions métalliques ; échafaudages métalliques ; boîtes en métaux communs ; coffres métalliques ; récipients d'emballage en métal ; monuments funéraires métalliques ; objets d'art en métaux communs ; statues ou figurines (statuettes) en métaux communs ; plaques d'immatriculation métalliques. Appareils d'éclairage ; de chauffage ; de production de vapeur ; de cuisson ; de réfrigération ; de séchage ; de ventilation ; de distribution d'eau et installations sanitaires ; appareils ou installations de climatisation ; congélateurs ; lampes de poche ; cafetières électriques ; cuisinières ; appareils d'éclairage pour véhicules ; installations de chauffage ou de climatisation pour véhicules ; appareils et machines pour la purification de l'air ou de l'eau ; stérilisateurs.

(111) 89204

(151) 18 Décembre 2011

(210) 113817

(732) S A R L TECMECA  
Zone Industrielle Oued Smar, B.P. 53 M, Alger  
ALGERIE.

(740) Maître M. A. Zizine



(511) 3, 8, 10, 16, 17, 21, 27, 37.

Préparations pour nettoyer, polir, dégraisser et abraser, savons, produits pour la conservation du cuir (cirages). Distributeur du savon, distributeur papier serviette. Appareils de massage ; appareils pour massages esthétiques. Adhésifs pour la papeterie ou le ménage ; mouchoirs de poche en papier ; serviettes de toilettes en papier ; linge de table en papier ; papier hygiénique ; couches en papier ou en cellulose (à jeter) ; sacs et sachets (enveloppes, pochettes) en papier ou en matières plastiques pour l'emballage ; sacs à ordures en papier ou en matières plastiques. Produits en matières plastiques mi-ouverts ; feuilles en matières plastiques à usage agricole ; feuilles métalliques isolantes ; gants, rubans, tissus ou vernis isolants. Peignes et éponges ; brosses, balais, matériaux pour la brosse à dents ; instruments de nettoyage actionnés manuellement ; paille de fer ; pou-belles. Tapis, paillasons, carpettes, papiers peints, tapis de gymnastique ; tapis pour automobiles ; gazon artificiel. Nettoyage de bâtiments (ménage) d'édifices (surfaces extérieures) ou de fenêtres ; nettoyage ou entretien de véhicules ; désinfection, dératisation, blanchisserie, rénovation de vêtements, entretien.

(111) 89205

(151) 15 Mars 2012

(210) 120949

(732) BANANA REPUBLIC (ITM) INC.  
2 Folsom Street, San Francisco,  
California 94105  
ETATS-UNIS D'AMERIQUE.

(740) Maître Dj. Boukrami

## BANANA REPUBLIC

(511) 9.

Appareils et instruments scientifiques, nautiques, géodésiques, électriques, photographiques, cinématographiques, optiques, y compris lunettes, lunettes de soleil et accessoires, de pesage, de mesure, de signalisation,

de contrôle (inspection), de secours (sauvetage) et d'enseignement pour la transmission, la distribution, la transformation, l'accumulation, le réglage ou la commande du courant électrique; appareils pour l'enregistrement, la transmission, la reproduction du son ou des images, supports d'enregistrement magnétiques et numériques, cartes-cadeaux magnétiques codées, cartes de fidélité magnétiques codées, disques acoustiques, bandes de cassettes et disques compacts; DVD et autres supports d'enregistrement numériques; distributeurs automatiques et mécanismes pour appareils à prépaiement; caisses enregistreuses, machines à calculer, équipements et ordinateurs pour le traitement d'informations; mémoires informatiques, modems; disques vidéo, disques optiques et numériques, claviers, terminaux d'ordinateurs, écrans, imprimantes d'ordinateurs; appareils télématiques; extincteurs.

(111) 89206 (151) 27 Avril 2014

(210) 141706

(732) E U R L ACTIS LABORATOIRES  
59, Rue Abri Arezki, Hydra, Alger  
ALGERIE.

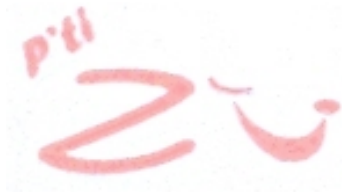

(511) 5, 32, 33.

Aliments et substances diététiques à usage médical; aliments pour bébés; compléments alimentaires pour êtres humains; tisanes. Bières; eaux minérales et gazeuses et autres boissons non alcooliques; boissons de fruits et jus de fruits; sirops et autres préparations pour faire des boissons. Boissons alcooliques.

(111) 89207 (151) 27 Avril 2014

(210) 141707

(732) E U R L ACTIS LABORATOIRES  
59, Rue Abri Arezki, Hydra, Alger  
ALGERIE.



(511) 5, 32, 33.

Aliments et substances diététiques à usage médical; aliments pour bébés; compléments alimentaires pour êtres humains; tisanes. Bières; eaux minérales et gazeuses et autres boissons non alcooliques; boissons de

fruits et jus de fruits; sirops et autres préparations pour faire des boissons. Boissons alcooliques.

(111) 89208 (151) 27 Avril 2014

(210) 141714

(732) Monsieur TERGOU Yacine  
Cité des 45 logements N° 41, Bizar, Sétif  
ALGERIE.



(511) 5, 30.

Complément alimentaires pour êtres humains. Sucre, miel, sirop de mélasse, épices.

(111) 89209 (151) 27 Avril 2014

(210) 141715

(732) Madame BOUAICHA Meriem  
Rue Drardja Slimane, Kais, Khanchela 40000  
ALGERIE.



(511) 30.

Chocolat.

(111) 89210 (151) 27 Avril 2014

(210) 141716

(732) Monsieur EL HADI Zoubir  
Rue Bouragaa Ali, Beni Tamou, Blida  
ALGERIE.

EL Affrah

(511) 16.  
Emballage en papier.

(111) 89211 (151) 27 Avril 2014

(210) 141717

(732) Madame MITICHE Farida Epouse Slimani  
Village Tala Oulili, D Bounouh  
Boghni, Tizi Ouzou  
ALGERIE.

Djamila

(511) 30.  
Couscous (semoule), pâtes alimentaires.

(111) 89212 (151) 27 Avril 2014

(210) 141718

(732) Monsieur HADJI Fateh  
Hai Ben Hamza, Hammadi, Boumerdès  
ALGERIE.

PASSIONEMENT

(511) 20.  
Matelas.

(111) 89213 (151) 28 Avril 2014

(210) 141726

(732) S A R L BIOGALENIC  
Production Pharmaceutique  
Zone Industrielle Zighoud Youcef,  
25200 Constantine  
ALGERIE.

ANEFOL

(511) 5.  
Produit pharmaceutique pour la préconception et la grossesse, une vitamine qui aide à faire croître et à protéger les cellules de l'organisme.

(111) 89214 (151) 28 Avril 2014

(210) 141727

(732) S A R L BIOGALENIC  
Production Pharmaceutique  
Zone Industrielle Zighoud Youcef,  
25200 Constantine  
ALGERIE.

DOCATRIL

(511) 5.  
Produit pharmaceutique utilisé dans la prise en charge de diarrhées aiguës.

(111) 89215 (151) 28 Avril 2014

(210) 141728

(732) S A R L BIOGALENIC  
Production Pharmaceutique  
Zone Industrielle Zighoud Youcef,  
25200 Constantine  
ALGERIE.

MENODIS

(511) 5.  
Produit pharmaceutique anti-inflammatoire, antalgiques, antipyrétiques, inhibition de courte durée des fonctions plaquettaires.

(111) 89216 (151) 28 Avril 2014

(210) 141730

(732) S A R L HÔTEL ES-SALEM  
Route Nationale N° 05,  
Bab-Ezzoaur, Alger  
ALGERIE.



(511) 43.  
Services de restauration (alimentation) ; hébergement temporaire.

(111) 89217 (151) 29 Avril 2014

(210) 141752

(732) Madame MAMMERY Zineb Epouse BOUCHAKOUR  
Lotissement Tlemçani N°34, Zabana, Blida  
ALGERIE.



(511) 30, 32.  
Sucre glace, miel. Sirop.

(111) 89218 (151) 29 Avril 2014

(210) 141754

(732) Madame TIAB Malika Epouse IDIRI  
Cité 554 logements, Said Hamdine, Alger  
ALGERIE.



(511) 30, 43.

Pâtisserie, glace comestible, chocolat. Services de traiteur, restauration "repas".

(111) 89219

(151) 30 Avril 2014

(210) 141765

(732) S A R L EL KAIFI TRADING  
Cité 1er Novembre (48 logts), BT 8, N° 2,  
Dar-El-Beida, Alger  
ALGERIE.

## EVALEVA

(511) 3, 5, 21.

Lait d'amandes, savons d'amandes, savon à barbe, produits cosmétiques pour soins corporels et soins de beauté, crème pour blanchir la peau, bronzage de la peau, capillaires, teintures pour cheveux, eaux de Cologne après rasage, cosmétiques, crèmes cosmétiques, produits de démaquillage, dentifrices, déodorants, dépilatoires, désinfectants, eau de Cologne, eau de lavande, eaux de toilette, écrans solaires, produits pour rafraîchir l'haleine, huiles à usage cosmétique, laits de toilette, laques pour cheveux, lotions à usage cosmétique, lotion après rasage, lotions capillaires, lotions cosmétiques, masques de beauté, parfumerie, parfums, parfums d'ambiance, produits cosmétiques pour le soin de la peau, savons contre la transpiration des pieds, pommades à usage cosmétique, produits de rasage, savonnettes, savons, savon contre la transpiration, savons désinfectants, savons désodorisants, shampoings, shampoings secs, antiseptiques, produits antisolaires, lotions à usage pharmaceutiques, produits pharmaceutiques pour le soin de la peau, sérums, serviettes hygiéniques, produits contre les coups de soleil-boîtes à savon, brosses, brosses à dents, brosses à dents électriques, appareil de désodorisant, distributeurs de savon, porte savon.

(111) 89220

(151) 30 Avril 2014

(210) 141788

(732) Monsieur HASNAOUI Mohamed El Amine  
15, Rue Ould Kablia Saliha, Oran  
ALGERIE.



(511) 16.

Papier, carton et produits en ces matières, non compris dans d'autres classes, produits de l'imprimerie ; articles

pour reliures ; photographies ; papeterie ; adhésifs (matières collantes) pour la papeterie ou le ménage ; matériel pour les artistes ; pinceaux ; machines à écrire et articles de bureau (à l'exception des meubles) ; matériel d'instruction ou d'enseignement (à l'exception des appareils) ; matières plastiques pour l'emballage (non comprises dans d'autres classes) ; caractères d'imprimerie ; clichés, papier d'argent.

(111) 89221 (151) 04 Mai 2014

(210) 141791

(732) S A R L INFINITY MODE  
Lotissement B, Djenane-El-Mabrouk N° 21,  
Ain Benian, Alger  
ALGERIE.



(511) 16, 22, 25, 35.

Vêtements ; chaussures ; sacs et les sachets pour emballage ; articles scolaires ; gestion des affaires commerciales ; administration commerciales ; publicité.

(111) 89222 (151) 04 Mai 2014

(210) 141792

(732) E U R L MEHENNI MOHAMED IMP/EXP  
N° 04, Lotissement Tayeb Kheira,  
Bordj-Bou-Arréridj  
ALGERIE.

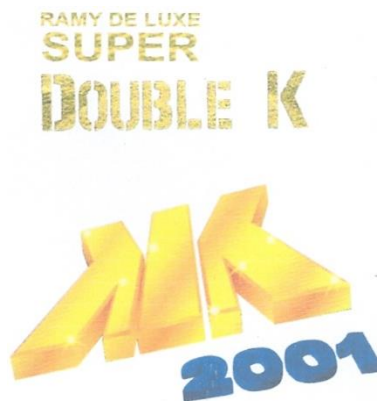

(511) 28.

Jeux de cartes.

(111) 89223

(151) 04 Mai 2014

(210) 141793

(732) E U R L MEHENNI MOHAMED IMP/EXP  
N° 04, Lotissement Tayeb Kheira,  
Bordj-Bou-Arréridj  
ALGERIE.

JEU DE CARTES



(511) 28.

Jeux de cartes.

(111) 89224

(151) 04 Mai 2014

(210) 141794

(732) E U R L MEHENNI MOHAMED IMP/EXP  
N° 04, Lotissement Tayeb Kheira,  
Bordj-Bou-Arréridj  
ALGERIE.

JEU DE CARTES



(511) 28.

Jeux de cartes.

(111) 89225 (151) 04 Mai 2014

(210) 141795

(732) S A R L SAVONNERIE ET DETERGENTS  
GUELDAMENE.  
Zone d'Activité Taharacht, Akbou, Béjaïa,  
ALGERIE.

**HANI**

(511) 3.  
Préparations pour nettoyer.

(111) 89226 (151) 04 Mai 2014

(210) 141797

(732) Monsieur BADIS Hichem  
62, Rue Boualouane El Houari, Oran  
ALGERIE.



(511) 30, 43.  
Pâtisserie, confiserie, glaces comestibles, pain. Salon de  
thé.

(111) 89227 (151) 04 Mai 2014

(210) 141798

(732) S A R L CAFE ESSABAH  
05, Rue Cheraga Laid, Sétif 19000  
ALGERIE.

**FILO**

(511) 30.  
Café.

(111) 89228 (151) 04 Mai 2014

(210) 141801

(732) E U R L ANGELICA COS  
64, Rue Hai les abattoirs, Staoueli, Alger 16000  
ALGERIE.



(511) 3.  
Préparations pour blanchir et autres substances pour  
lessiver ; préparations pour nettoyer, polir, dégraisser et  
abraser ; savons ; parfumerie, huiles essentielles, cosmé-  
tiques, lotions pour les cheveux ; dentifrices.

(111) 89229 (151) 04 Mai 2014

(210) 141802

(732) Monsieur FARHAT Amar  
Vallée des Jardins, B.P. 942, Mostaganem  
ALGERIE.



(511) 3.  
Préparations pour blanchir et autres substances pour  
lessiver ; préparations pour nettoyer, polir, dégraisser et  
abraser ; savons ; parfumerie, huiles essentielles, cosmé-  
tiques, lotions pour les cheveux ; dentifrices.

(111) 89230 (151) 04 Mai 2014

(210) 141803

(732) S A R L ALGERIE CYBER MARKET  
08, Rue Aspirant Si Abderahmane,  
Ain Benian, Alger  
ALGERIE.



(511) 35.

Vente sur internet tout type de produits.

(111) 89231 (151) 03 Septembre 2009

(210) 92551

(732) S A R L DJELLOUL SPORT NUTRITION  
34, Rue Colonel Si El Haouas,  
19600 El-Eulma, Sétif  
ALGERIE.



(511) 28.

Appareils de culture physique, appareils de culturisme, engins pour exercices corporels, appareils de gymnastique, haltères.

(111) 89232 (151) 29 Mars 2012

(210) 121136

(732) ARIA COSMETICS INTERNATIONAL LIMITED.  
P.O. Box 957, Offshore Incorporations Centre  
Road Town, Tortola,  
LES ÎLES VIERGES BRITANNIQUES.

(740) Maître M. A. Badri

**L'EVINIA**

(511) 3.

Produits pour les soins du visage (cosmétiques) ; colorants à usage cosmétique ; gels de douche ; lotions non médicamenteuses ; vaporisateurs (préparations) pour le corps (autres qu'à usage médical) ; talc ; déodorants à usage personnel ; shampooings ; produits non médicamenteux pour les soins de la peau ; crèmes non médicamenteuses ; produits de soins pour cheveux ; senseurs ; poudres pour les cheveux ; parfums ; mousses à raser ; savonnets ; savons liquides ; produits hydratants non médicamenteux ; préparations non médicamenteuses pour le bain ; produits d'hygiène personnelle (non médicamenteux) ; eaux dentaires non médicamenteuses ; huiles essentielles ; huiles naturelles à usage cosmétique ; huile pour le corps ; essences de bain non médicamenteuses ; sérums cosmétiques (non médicamenteux) ; gels non médicamenteux contre les imperfections cutanées ; masques de beauté ; poudres de maquillage ; colorants pour les cheveux ; préparations de coiffure ; sels de bain non médicamenteux ; sels pour blanchir la peau ; coton à usage cosmétique ; lingettes imbibées de lotions cosmétiques ; lingettes imprégnées de produits de nettoyage ; lingettes parfumées ; tous les produits précités compris dans cette classe.

(111) 89233

(151) 18 Novembre 2013

(210) 134257

(732) DIVAN TURIZM ISLETMELERI ANONIM SİRKETİ.  
Saray Mahallesi, Dr. Fazıl Küçük Cad.  
Untel Sok. No: 15 Umraniye, Istanbul,  
TURQUIE.

(740) Maître Abu-Ghazaleh Intellectual Property

**divan**  
**express**

(511) 35, 36, 43.

Publicité, marketing et relations publiques, organisation d'expositions et de foires à des fins commerciales ou publicitaires, services administratifs, services des secrétariats, services d'abonnement à des journaux pour des tiers, tableaux statistiques, location de machines de bureau, systématisation d'informations dans bases de données informatiques, services de réponse téléphonique pour abonnés absents, gestion des affaires commerciales, conseils et administration d'entreprise, écritures comptables, services de conseil commercial, placement du personnel, bureaux de placement, recrute-

ment de personnel, agences d'import-export, services d'évaluation d'entreprise pour les produits commerciaux ou industriels, ventes aux enchères, rassemblement, pour le compte de tiers, pour une variété de produits, afin de permettre à des clients de visualiser et d'acheter facilement ces produits, tels services électroniques ou par l'intermédiaire des catalogues de vente. Services d'assurances, affaires financières et monétaires, médiations dans le commerce de biens immobiliers, gestion et agences immobilières, services d'agences en douane. Services de restauration (alimentation); hébergement temporaire, crèches, pensions pour animaux.

(111) 89234 (151) 05 Mai 2014

(210) 141810

(732) S A R L PHARMIDAL NS.  
144, Zone Industrielle le Rhumel, Constantine  
ALGERIE.

## CIBLEX

(511) 5.  
Produit pharmaceutique à usage humain pour soulagement des symptômes dans le traitement de l'arthrose, de la polyarthrite rhumatoïde et de la spondylarthrite ankylosante.

(111) 89235 (151) 05 Mai 2014

(210) 141813

(732) Monsieur ZEGHAR Mohamed  
Cité Bey, Lot. I. N° 15, Eucalyptus, Alger  
ALGERIE.

## DAILY

(511) 32.  
Eaux minérales et autres boissons sans alcool ; boissons à base de fruits et jus de fruits ; sirops et autres préparations pour faire des boissons.

(111) 89236 (151) 06 Mai 2014

(210) 141834

(732) S A R L CAROLINA  
Cité Alioua Foudil, Lot. 344, N° 14, Loc. A,  
Cheraga, Alger  
ALGERIE.

# MASHUKAT SULTAN

(511) 3.  
Déodorant et parfum.

(111) 89237 (151) 06 Mai 2014

(210) 141841

(732) E U R L AREA MEDICAL  
Coopérative Rezk ALLAH N° 04, Local 02,  
Rouiba, Alger  
ALGERIE.



(511) 35, 37.  
Services de vente au détail ou en gros de préparations pharmaceutiques, vétérinaires et hygiéniques ainsi que de fournitures médicales. Installation, entretien et réparation d'instruments et appareils chirurgicaux, médicaux, dentaires et vétérinaires.

(111) 89238 (151) 06 Mai 2014

(210) 141842

(732) E U R L AMI BILL  
Lotissement Zoubiri, Laghatla, B.P. 75,  
Saoula, Alger  
ALGERIE.





(511) 29, 30.

Chips (pommes de terre), chips de légumes, chips de fruits, pomme chips, chips bananes, chips de pommes de terre, pommes en matières grasses. Chips aux crevettes, chips de maïs, chips pour tacos, chips tortillas (nachos).

(111) 89239

(151) 07 Mai 2014

(210) 141857

(732) S A R L PARFUMS EL WOUROUD  
Zone Industrielle, 39.014 Kouinine, El-Oued  
ALGERIE.

## L'ILE DES OASIS

(511) 3.

Parfums, eaux de toilette, déodorants, savons, pochettes rafraichissantes, produits de beauté.

(111) 89240

(151) 07 Mai 2014

(210) 141875

(732) E U R L HYGIENE DE LUXE MANUFACTURE  
Aouine Zeriaga, Bourdj-Bou-Arréridj  
ALGERIE.



(511) 3, 5.

Préparations pour blanchir et autres substances pour lessiver ; préparations pour nettoyer, polir, dégraisser et abraser ; savons ; parfumerie, huiles essentielles, cosmétiques, lotions pour les cheveux ; dentifrices. Produits pharmaceutiques et vétérinaires ; produits hygiéniques pour la médecine ; aliments et substances diététiques à usage médical ou vétérinaire, aliments pour bébés ; compléments alimentaires pour êtres humains et animaux ; emplâtres, matériel pour pansements ; matières pour plomber les dents et pour empreintes dentaires ; désinfectants ; produits pour la destruction d'animaux nuisibles ; fongicides, herbicides.

(111) 89241

(151) 15 Juin 2014

(210) 142441

(732) S A R L PERFECT LIGHT  
Route de Saoula, Clozi Amandi N° 78,  
Saoula, Alger,  
ALGERIE.

## PROLIGHT

(511) 11.

Lampe électrique.

(111) 89242

(151) 02 Décembre 2010

(210) 103343

(732) S A R L SEKOUTI FRERES  
05, Rue Frères Belabas, El-Harrach, Alger  
ALGERIE.



(511) 1, 2, 3, 4, 5, 30, 31.

Produits chimiques destinés à l'industrie, aux sciences à la photographie, ainsi qu'à l'agriculture, l'horticulture et la sylviculture résine artificielles à l'état brut, matières plastiques à l'état brut : engrais pour les terres ; composition extinctrices ; préparations pour la trempe et la soudure des métaux ; produits chimiques destinés à conserver les aliments ; matières tannantes ; adhésifs (matières collantes) destinés à l'industrie. Couleurs, vernis, laques, préservatifs contre la rouille et contre la détérioration du bois, matières tinctoriales, mordants, résines naturelles à l'état brut ; métaux en feuilles et en poudre pour peinture naturelle à l'état imprimeurs et artistes. Préparations pour blanchir et autres substance pour lessiver, préparations pour nettoyer, polir, dégraisser et abraser, savons, parfumerie, huiles essentielles, cosmétiques, lotions pour les cheveux, dentifrices. Huiles et graisses industrielles, lubrifiants, produits pour absorber, arroser et lier la poussière, combustibles (y compris les essences pour moteurs) et matières éclairantes, bougies et mèches pour l'éclairage. Produits pharmaceutiques et vétérinaires ; produits hygiéniques pour la médecine ; substances diététiques à usage médical, aliments pour bébés ; emplâtres, matériel pour pansements ; matières pour plomber les dents et pour empreintes dentaires ; désinfectants ; produits pour la destruction des animaux nuisibles ; fongicides, herbicides. Café, thé, cacao sucre, riz ; tapioca et sagou ; succédanés du café ; farines et préparations faites de céréales; pain, pâtisserie et confiserie ; glaces comestibles ; miel, sirop de mélasse ; levure, poudre pour faire lever ; sel ; moutarde ; sauces (condiments) ; épices ; glace à rafraîchir. Produits agricoles, horticoles, forestiers et grains non compris dans d'autres classes ; animaux vivants; fruits et légumes frais ; semences ;

plantes et fleurs naturelles ; aliments pour les animaux; malt.

(111) 89243 (151) 02 Décembre 2010

(210) 103344

(732) S A R L SEKOUTI FRERES  
05, Rue Frères Belabas, El-Harrach, Alger  
ALGERIE.



(511) 1, 2, 3, 4, 5, 30, 31.

Produits chimiques destinés à l'industrie, aux sciences à la photographie, ainsi qu'à l'agriculture, l'horticulture et la sylviculture résine artificielles à l'état brut, matières plastiques à l'état brut : engrais pour les terres ; composition extinctrices ; préparations pour la trempe et la soudure des métaux ; produits chimiques destinés à conserver les aliments ; matières tannantes ; adhésifs (matières collantes) destinés à l'industrie. Couleurs, vernis, laques, préservatifs contre la rouille et contre la détérioration du bois, matières tinctoriales, mordants, résines naturelles à l'état brut ; métaux en feuilles et en poudre pour peinture naturelles à l'état imprimeurs et artistes. Préparations pour blanchir et autres substance pour lessiver, préparations pour nettoyer, polir, dégraisser et abraser, savons, parfumerie, huiles essentielles, cosmétiques, lotions pour les cheveux, dentifrices. Huiles et graisses industrielles, lubrifiants, produits pour absorber, arroser et lier la poussière, combustibles (y compris les essences pour moteurs) et matières éclairantes, bougies et mèches pour l'éclairage. Produits pharmaceutiques et vétérinaires ; produits hygiéniques pour la médecine ; substances diététiques à usage médical, aliments pour bébés ; emplâtres, matériel pour pansements ; matières pour plomber les dents et pour empreintes dentaires ; désinfectants ; produits pour la destruction des animaux nuisibles ; fongicides, herbicides. Café, thé, cacao sucre, riz ; tapioca et sagou ; succédanés du café ; farines et préparations faites de céréales; pain, pâtisserie et confiserie ; glaces comestibles ; miel, sirop de mélasse ; levure, poudre pour faire lever ; sel ; moutarde ; sauces (condiments) ; épices ; glace à rafraîchir. Produits agricoles, horticoles, forestiers et grains non compris dans d'autres classes ; animaux vivants; fruits et légumes frais ; semences ;

plantes et fleurs naturelles ; aliments pour les animaux; malt.

(111) 89244 (151) 08 Décembre 2011

(210) 113727

(732) FADERCO SPA.  
Zone Industrielle, Lotissement 22,  
Les Eucalyptus, Alger  
ALGERIE.

## FLORE

(511) 3, 16.

Coton et bâtonnets de coton. Papier hygiénique, mouchoir en papier, serviettes en papier, essuie-tout en papier.

(111) 89245 (151) 31 Décembre 2014

(210) 144893

(732) S A R L QUATRZ  
15, Rue Didouche Mourad, Alger  
ALGERIE.

## La Centrale des ANNONCES

[www.lacentraledesannonces-dz.com](http://www.lacentraledesannonces-dz.com)

(511) 35, 36.

Informations commerciales par le biais de sites web. Publicité ; gestion des affaires commerciales, administration commerciale, travaux de bureau. Informations financières par le biais de sites web ; assurances ; affaires financières, affaires monétaires, affaires immobilières.

(111) 89246 (151) 09 Avril 2014

(210) 141450

(732) Monsieur BENDIDI Miloud  
14, Rue Bessol Allal,  
Choupot, Oran  
ALGERIE.

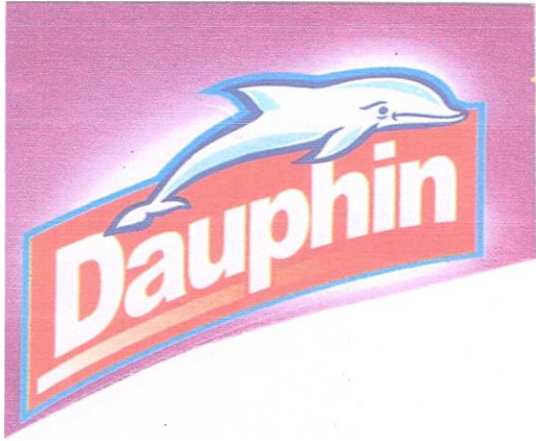

(511) 30.  
Flan.

(111) 89247 (151) 04 Décembre 2011

(210) 113634

(732) S A R L ITEPAL  
32, Rue Rouis Rayah, Amir Abelkader,  
Hai Oussama, Oran  
ALGERIE.

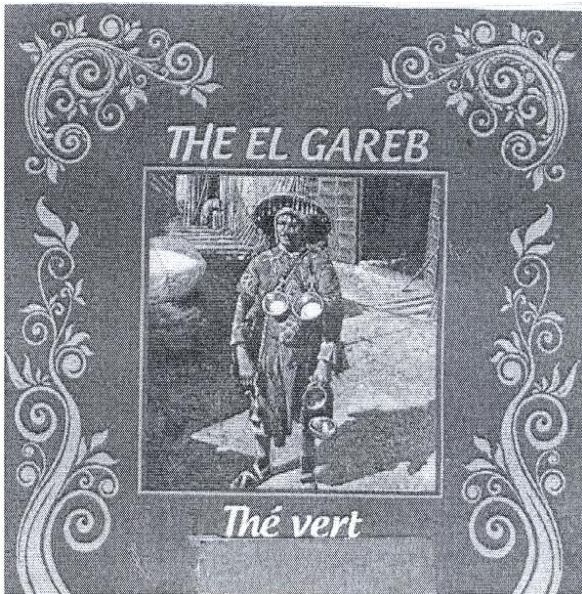

(511) 30.  
Thé.

(111) 89248 (151) 04 Décembre 2011

(210) 113635

(732) S A R L ITEPAL  
32, Rue Rouis Rayah, Amir Abelkader,  
Hai Oussama, Oran  
ALGERIE.

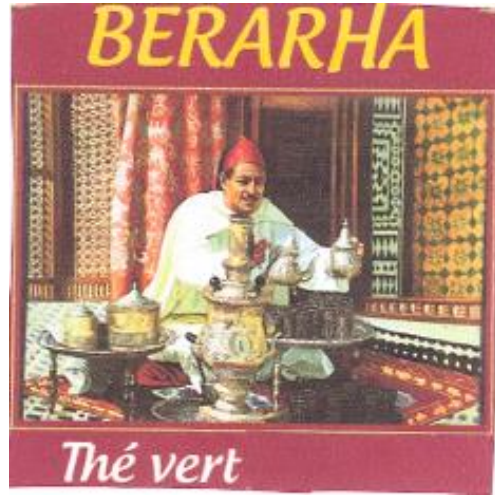

(511) 30.  
Thé.

(111) 89249 (151) 28 Octobre 2013

(210) 134004

(732) E U R L IDEL PHARM  
25, Coopérative Enahda, Birkhadem, Alger  
ALGERIE.



(511) 3.  
Après shampooing.

(111) 89250 (151) 25 Juillet 2011

(210) 112322

(732) Monsieur TEDJINI Mohamed El-Habib  
Zone d'Activité Kouinine, El-Oued  
ALGERIE.



(511) 29.  
Chips (pomme de terre).

(111) 89251 (151) 03 Juin 2013

(210) 132067

(732) Monsieur OUGHLIS Mustapha  
Cité Mahieddine N° 12, Eucalyptus, Alger  
ALGERIE.



(511) 20.  
Matelas.

(111) 89252 (151) 29 Avril 2014

(210) 141751

(732) Monsieur HOCINI Lahlou  
Village Aberouak, Tala Hamza, 06000 Béjaïa  
ALGERIE.

يما لالة  
Yemma lalla

(511) 3.  
Eau de javel, liquide vaisselle, savon liquide, préparations pour nettoyage de sols.

(111) 89253 (151) 24 Septembre 2014

(210) 143490

(732) S A R L "SIMPEX AFRIC"  
Lot 53, Voie H, Zone Industrielle, Rouiba  
ALGERIE.



(511) 29.  
Fromages.

(111) 89254 (151) 05 Décembre 2013

(210) 134532

(732) S A R L CDM TECHNOLOGY  
71, Cité Compes, Garidi, Kouba, Alger  
ALGERIE.



(511) 9.  
Batterie électriques, câbles électriques, cartes mémoires, cartes de circuits imprimés, casques à écouteurs, claviers d'ordinateurs, clés USB, lecteurs de code à barres, prise de courant, écrans vidéo, haut-parleurs, imprimantes d'ordinateurs, lecteurs DVD, lecteurs informatique, mémoires pour ordinateurs, microphones, ordinateurs, périphériques d'ordinateurs, pointeurs électroniques à émission de lumière, unité centrale de traitement processeur, souris informatique.

(111) 89255 (151) 13 Mai 2014

(210) 141958

(732) Madame ZDI AHMED Fatima  
Lotissement Kaddour Benyoucef N°01,  
Ain Tagourait, Tipaza  
ALGERIE.

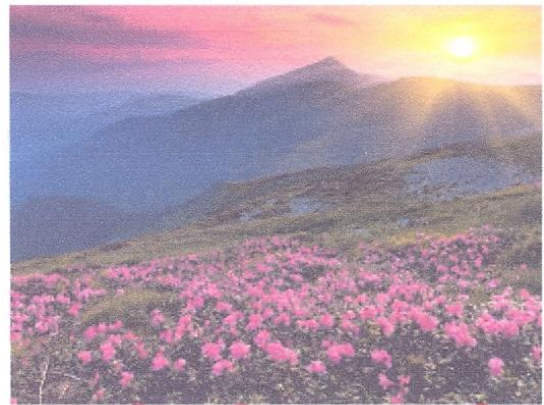

El Chourouk

(511) 30.  
Préparations faites de céréales.

(111) 89256 (151) 30 Octobre 2013

(210) 134055

(732) Monsieur OUYAHIA Hichem  
Centre Ben Chabane Ben Hamdani,  
Boufarik, Blida  
ALGERIE.

الزاهية  
ezzahia

(511) 30.

Eau de fleur, vinaigres.

(111) 89257

(151) 13 Juin 2013

(210) 132256

(732) Monsieur ROUMILI Amine  
Lotissement Bounechada, Lot N° 8,  
19000 Sétif  
ALGERIE.



(511) 3.

Préparations pour blanchir et autres substances pour lessiver ; préparations pour nettoyer, polir, dégraisser et abraser ; savons.

(111) 89258

(151) 03 Juin 2010

(210) 101737

(732) S A R L INNOVATION PACKAGING.  
Zone d'Activité N°01, Bouira  
ALGERIE.

fresh soft

(511) 16.

Mouchoir en papier.

(111) 89259

(151) 14 Octobre 2014

(210) 143662

(732) SPA CONDOR ELECTRONICS  
07, Zone d'Activité, Section 161,  
Bour-Bou-Arréridj 34000  
ALGERIE.



(511) 38, 41, 42.

Télécommunications. Education ; formation ; divertissement ; activités sportives et culturelles. Services scientifiques et technologique ainsi que services de recherches de conception y relatifs ; services d'analyses et de recherches industrielles ; conception et développement d'ordinateurs et de logiciels.

(111) 89260

(151) 23 Juin 2014

(210) 142571

(732) Monsieur EL HAFFAF Mohamed  
04, Houch Habki, Birkhadem, Alger  
ALGERIE.



(511) 30.

Pâtisserie, biscuiterie, confiserie, pâte à gâteaux.

(111) 89261 (151) 08 Novembre 2012

(210) 123521

(732) S A R L FSPC.  
29, Coopérative Essalem, Birkhadem, Alger  
ALGERIE.

# SIDO

(511) 3.  
Savon.

(111) 89262 (151) 25 Mai 2011

(210) 111659

(732) S A R L SPOCAA  
10, Rue Rabie Bouchama,  
16200 El-Harrach, Alger  
ALGERIE.

# BIG BIG

(511) 32.  
Jus de fruits.

(111) 89263 (151) 25 Mai 2011

(210) 111662

(732) S A R L SPOCAA  
10, Rue Rabie Bouchama,  
16200 El-Harrach, Alger  
ALGERIE.

# WAIKIKI

(511) 32.  
Jus de fruits.

(111) 89264 (151) 26 Mars 2008

(210) 80870

(732) ABU DHABI MEDIA COMPANY.  
P.O. Box 63, Abu Dhabi,  
LES EMIRATS ARABES UNIS.

(740) Maître S. Hadjadj

# TheNational

(511) 16.

Imprimés, magazines (périodiques), journaux, bulletins,  
périodiques, publications.

(111) 89265 (151) 15 Juin 2008

(210) 81771

(732) LANDMARK PROPERTIES LLC.  
Sheikh Sultan Bin Khalifa Bin Zayed Al Nahyan  
Office, Sheikh Zayed Road, P.O. Box 74454,  
Dubai  
LES EMIRATS ARABES UNIS.

(740) Maître S. Hadjadj



(511) 36.

Services immobiliers.

(111) 89266 (151) 11 Octobre 2008

(210) 82910

(732) AL HAYAT PUBLISHING COMPANY LTD.  
Kensington Centre, 66 Hammersmith Road,  
London W14 8YT,  
ROYAUME-UNI.

(740) Maître S. Hadjadj

# AL HAYAT

# الحياة

(511) 16, 38, 41.

Journaux. Services de télécommunications incluant des  
services qui consistent essentiellement dans la diffusion  
des programmes télévisés ou radiophoniques. Services  
de divertissement.

(111) 89267 (151) 11 Octobre 2008

(210) 82911

(732) AL HAYAT PUBLISHING COMPANY LTD.  
Kensington Centre, 66 Hammersmith Road,  
London W14 8YT,  
ROYAUME-UNI.

(740) Maître S. Hadjadj

# AL HAYAT TV

## تلفزيون الحياة

(511) 16, 38, 41.

Journaux. Services de télécommunications incluant des services qui consistent essentiellement dans la diffusion des programmes télévisés ou radiophoniques. Services de divertissement.

(111) 89268

(151) 26 Janvier 2009

(210) 90206

(732) Monsieur NAFAI Abdelaziz  
18, Route Ain Benian, Chéraga, Alger  
ALGERIE.

(740) Maître N. E. Djelliout

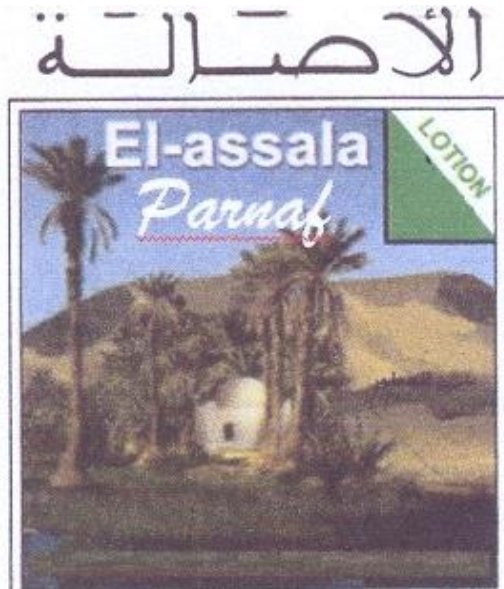

(511) 3.

Eau de toilette.

(111) 89269

(151) 26 Janvier 2009

(210) 90209

(732) Monsieur NAFAI Abdelaziz

18, Route Ain Benian, Chéraga, Alger  
ALGERIE.

(740) Maître N. E. Djelliout

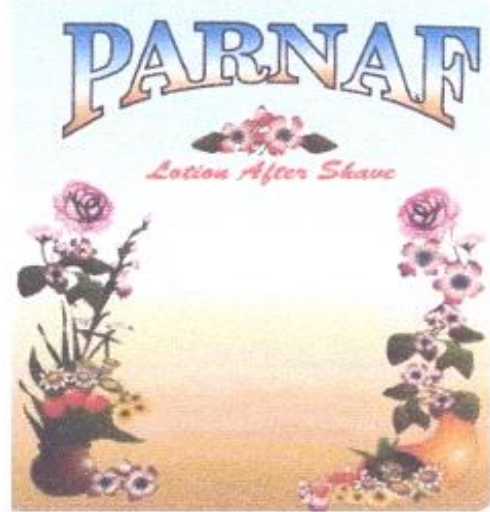

(511) 3.

Lotion après rasage.

(111) 89270

(151) 14 Mars 2009

(210) 90701

(732) Monsieur NAFAI Abdelaziz

18, Route Ain Benian, Chéraga, Alger  
ALGERIE.

(740) Maître N. E. Djelliout



(511) 3.

Eau de toilette.

(111) 89271

(151) 26 Janvier 2009

(210) 90207

(732) Monsieur NAFAI Abdelaziz

18, Route Ain Benian, Chéraga, Alger  
ALGERIE.

(740) Maître N. E. Djelliout

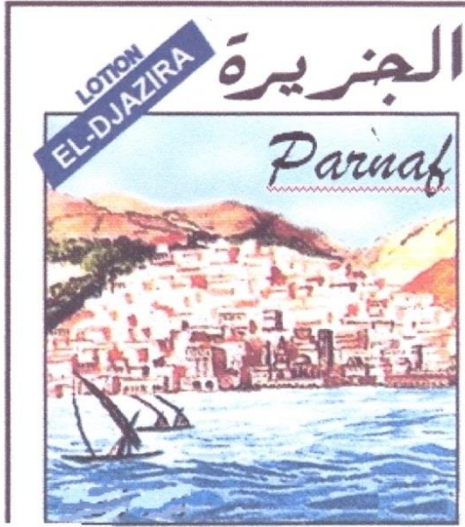

(511) 3.  
Eau de toilette.

(111) 89272 (151) 20 Mai 2009

(210) 91556

(732) GRAMEEN-JAMEEL PAN-ARAB MICRO-FINANCE LTD.  
International Humanitarian City, Building No. 4,  
Ground Floor, P.O. Box 506025, Dubai,  
LES EMIRATS ARABES UNIS.

(740) Maître S. Hadjadj



(511) 36.  
Garanties, prêts, services de financement.

(111) 89273 (151) 21 Octobre 2009

(210) 92960

(732) ARCOR S.A.I.C.  
Société par actions d'Argentine  
Avda. Fulvio Pagani 487, Arroyito,  
Province de Córdoba,  
REPUBLIQUE D'ARGENTINE.

(740) Maître A. Boukrami

## ARCOR BUTTER TOFFEES

(511) 30.  
Confiserie.

(111) 89274 (151) 16 Décembre 2009

(210) 93437

(732) SOLAR TURBINES INCORPORATED.  
2200 Pacific Highway, San Diego,  
California 92138,  
ETATS-UNIS D'AMERIQUE.

(740) Maître Abu-Ghazaleh Intellectual Property

## SOLAR

(511) 7, 9.  
Turbines à gaz et leurs pièces et équipements ; traitement acoustique des conteneurs résistant aux intempéries et modules destinés à contenir les turbo-machines et les équipements auxiliaires ; compresseurs à gaz et leurs pièces et équipements pour le secteur pétrolier et gazier et pour la production d'énergie ; progiciels de transmission mécanique pour compresseurs d'entraînement ; turbines à gaz actionnés par moteurs et progiciels de turbines à gaz ; moteurs à turbines à gaz ; moteurs à turbines à gaz à combustion interne (à l'exception de ceux pour véhicules terrestres) et pièces et équipements pour moteurs à combustion interne, turbines à gaz, compresseurs à gaz pour le secteurs pétrolier et gazier et pour la production d'énergie, générateurs, progiciel de transmission et leur pièces, à l'exception les générateurs pour exploiter l'énergie du soleil uniquement. Matériels informatiques et logiciels de contrôle, de gestion, de maintenance, de surveillance à distance, de diagnostic, matériels informatiques et logiciels destinés à communiquer avec les turbines à gaz, compresseurs à gaz, moteurs à combustion interne, générateurs et ensemble de puissance ; matériel informatique et logiciels de contrôle, de gestion, de maintenance, de surveillance à distance, de diagnostic, matériels informatiques et logiciels destinés à communiquer avec des pièces et des équipements pour les turbines à gaz, compresseurs à gaz, moteurs à combustion interne, générateurs et ensemble de puissance.

(111) 89275 (151) 31 Janvier 2010

(210) 100290

(732) ITRON, INC.  
(Une société de l'État de Washington)  
2111 North Molter Road, Liberty Lake,  
Washington 99019  
ETATS-UNIS D'AMERIQUE.



(740) Maître M. Sator

## ITRON

(511) 9, 35, 38, 42.

Débitmètres et compteurs de fluides pour gaz, eau et énergie thermique ; arroseurs oscillants ; débitmètres statiques électromagnétiques ; compteurs d'électricité électroniques ou mécaniques ; pièces pour lesdits débitmètres ; régulateurs de pression ; appareils à pré paiement pour débitmètres et compteurs ; appareils pour la mémorisation de données relatives auxdits débitmètres ; appareils, à savoir appareils de transmission sans fils ou par câble pour la transmission électronique de données ; systèmes comportant ordinateurs et logiciels pour la gestion de données, appareils de transmission sans fils ou par câble, centrales informatique multiports et imprimantes informatiques, pour la lecture et/ou la transmission et/ou récupération et l'analyse à distance de données relatifs aux compteurs et débitmètres susvisés ; logiciels pour la programmation d'appareils de lecture à distance de compteurs ; terminaux informatiques ; modems informatiques ; terminaux pour le paiement électronique ; terminaux pour la gestion de transactions. Services de lecture de compteurs commerciaux, à savoir, services de lecture et d'enregistrement dans un dossier informatique de données relatifs à des compteurs d'eau, de gaz, d'énergie thermique et/ou d'électricité ; services de facturation automatisée ; services de lecture à distance de compteurs commerciaux. Services de télécommunications, de communications et de communications en réseau ; services d'envoi et de réception de messages, de données, de documents et de données via l'internet, intranet, extranet, des réseaux à fréquence radio, par satellite, par réseaux sans fils ou téléphonique ; services de téléconférences ; services de courrier électronique ; services de communications par radio ; services de communications, en particulier de communications entre terminaux informatiques et/ou entre un compteur, capteur, lecteur de données et un terminal informatique ; fourniture d'accès pour usagers multiples à un réseau global informatique de données ; fournitures d'accès pour usagers multiples à un réseau local ou étendu ; services de transmission électronique à distance de données relatives à des compteurs d'eau, de gaz, d'énergie thermique et/ou d'électricité. Services de programmation d'ordinateurs ; services d'informations et de conseils techniques relatifs à la lecture à distance de compteurs et la facturation automatisée ; services scientifiques, technologiques, de recherches et de conception, relatifs à la lecture à distance de compteurs et à la facturation automatisée ; services de conception et de développement de matériel et de logiciels informatiques ; services informatiques et de consultant pour les industries de services publics, à savoir de consultation en informatique pour gestion de la distribution d'électricité, d'eau et de gaz.

(300) US, le 05 Août 2009, N° 77/797,314

(111) 89276

(151) 17 Mars 2010

(210) 100753

(732) S A R L HYUNDAI MOTOR COMPANY.

231, Yangjae-Dong, Seocho-Gu, Séoul,  
Corée du Sud

REPUBLIQUE DEMOCRATIQUE DE COREE.

(740) Maître M. A. Zizine

## HYUNDAI

(511) 12.

Moteurs pour véhicules tout terrain, coussinets pour véhicules tout terrain, pompes à eau pour véhicules tout terrain, pots d'échappement pour véhicules tout terrain, disques d'embrayage pour véhicules tout terrain, transmission pour véhicules tout terrain, disques de frein pour véhicules tout terrain, rétroviseurs pour automobiles, panneaux de support de radiateur pour véhicules tout terrain, grilles de radiateurs pour véhicules tout terrain, pare-brise pour automobiles, têtes de cylindres pour véhicules tout terrain, vannes pour véhicules tout terrain, pistons pour véhicules tout terrain, courroies pour véhicules tout terrain, ventilateurs pour véhicules tout terrain, refroidisseurs d'huile pour véhicules tout terrain, filtres à huile pour véhicules tout terrain, réservoirs à essence pour véhicules tout terrain, roues pour véhicules tout terrain, caps de roue pour véhicules tout terrain, pare-chocs pour automobiles, capots pour automobiles, portes pour automobiles, panneaux de coffre ou de malle pour véhicules tout terrain, baguettes pour véhicules tout terrain, poignées de porte pour automobiles, cendriers pour automobiles, interrupteurs pour automobiles, antennes pour automobiles.

(111) 89277

(151) 16 Juin 2010

(210) 101895

(732) ASTONA

11Bis, Rue de Poissy, 75005 Paris,  
FRANCE.

(740) Maître M. Sator

## MADURA

(511) 20, 24, 27.

Meubles et petits meubles ; tabourets, chaises, repose-pieds, tables, coussins et housses pour coussins ; embrasses non en matières textiles, tringles de rideaux ; glaces (miroirs), cadres ; literie (à l'exception du linge) ; objets d'art ou d'ornement en bois, liège, roseau, jonc, osier, corne, os, ivoire, baleine, écaille, ambre, nacre, écume de mer, succédanés de toutes ces matières ou en

matières plastiques ; récipients d'emballage en matières plastiques. Tissus et produits textiles non compris dans d'autres classes ; couvertures de lit et de table, tissus d'ameublement, linge de maison, tentures en matières textiles. Tapis, paillasons, nattes, linoléum et autres revêtements de sols ; tentures murales non en matières textiles.

(300) HK, le 24 Décembre 2009, N° 301508382

(111) 89278 (151) 08 Juillet 2010

(210) 102093

(732) DAELIM MOTOR CO., LTD.  
58, Seongsan-dong, Changwon-si, Gyeongsang-nam-do,  
REPUBLIQUE DE COREE.

(740) Maître A. Boukrami

## DAELIM

(511) 12.  
Motocycles et leurs pièces.

(111) 89279 (151) 26 Août 2010

(210) 102478

(732) S A R L HYUNDAI MOTOR COMPANY.  
231, Yangjae-Dong, Seocho-Gu, Séoul,  
Corée du Sud  
RÉPUBLIQUE DÉMOCRATIQUE DE CORÉE.

(740) Maître M. A. Zizine

## HYUNDAI ione

(511) 12.  
Appareils de locomotion par terre ; véhicules, automobiles, y compris voitures à passagers, camions, bus, fourgons, remorques, tracteurs, roues de véhicules, pneus ; moteurs pour véhicules, ceintures de sécurité, transmissions pour des véhicules, pare-brise, essuie-glaces, appareils de sécurité pour des véhicules, à savoir des sacs d'air, pièces et garnitures pour tous les produits précités.

(111) 89280 (151) 26 Août 2010

(210) 102482

(732) S A R L HYUNDAI MOTOR COMPANY.  
231, Yangjae-Dong, Seocho-Gu, Séoul,  
Corée du Sud  
RÉPUBLIQUE DÉMOCRATIQUE DE CORÉE.

(740) Maître M. A. Zizine

## HYUNDAI i40

(511) 12.  
Appareils de locomotion par terre ; véhicules, automobiles, y compris voitures à passagers, camions, bus, fourgons, remorques, tracteurs, roues de véhicules, pneus ; moteurs pour véhicules, ceintures de sécurité, transmissions pour des véhicules, pare-brise, essuie-glaces, appareils de sécurité pour des véhicules, à savoir des sacs d'air, pièces et garnitures pour tous les produits précités.

(111) 89281 (151) 26 Août 2010

(210) 102483

(732) S A R L HYUNDAI MOTOR COMPANY.  
231, Yangjae-Dong, Seocho-Gu, Séoul,  
Corée du Sud  
REPUBLIQUE DEMOCRATIQUE DE COREE.

(740) Maître M. A. Zizine

## HYUNDAI i45

(511) 12.  
Appareils de locomotion par terre ; véhicules, automobiles, y compris voitures à passagers, camions, bus, fourgons, remorques, tracteurs, roues de véhicules, pneus ; moteurs pour véhicules, ceintures de sécurité, transmissions pour des véhicules, pare-brise, essuie-glaces, appareils de sécurité pour des véhicules, à savoir des sacs d'air, pièces et garnitures pour tous les produits précités.

(111) 89282 (151) 18 Novembre 2010

(210) 103193

(732) S A R L HYUNDAI MOTOR COMPANY.  
231, Yangjae-Dong, Seocho-Gu, Séoul,  
Corée du Sud  
REPUBLIQUE DEMOCRATIQUE DE COREE.

(740) Maître M. A. Zizine



(511) 12.  
Automobiles, véhicules passagers, camionnettes, véhicules utilitaires légers, camionnettes à benne, autobus

motorisés, voiture de course, véhicules réfrigérés, voitures de sport, moteur pour automobiles, pare-chocs pour automobiles, pare-brise pour automobiles, essuie-glace, sièges pour automobiles, roues pour automobiles, capotes pour automobiles, air-bag (dispositif de sécurité) pour automobiles, pneumatiques pour automobiles, ceintures de sécurité pour automobiles, avertisseurs pour automobiles, rétroviseurs pour automobiles, portes pour automobiles, feux de signalisation pour automobiles, carrosseries pour automobiles, housses de sièges pour automobiles, transmissions pour véhicules terrestres, roulements pour véhicules terrestres, courroies en caoutchouc pour transmissions de véhicules terrestres, embrayages pour véhicules terrestres.

(111) 89283 (151) 17 Mars 2011

(210) 110832

(732) BRITISH AMERICAN TOBACCO (BRANDS) LIMITED.  
Globe House, 4 Temple Place,  
London, WC2R 2PG  
ROYAUME-UNI.

(740) Maître A. Boukrami

## SWITCH

(511) 34.

Cigarettes ; tabac ; produits du tabac ; briquets ; allumettes ; articles pour fumeurs.

(300) TR, le 22 Septembre 2010, N° 2010/60305

(111) 89284 (151) 22 Mars 2011

(210) 110897

(732) NESA IC VE DIŞ TIC LTD ŞTI  
Şehit Muhtar Cad. No 58, Taksim, Istanbul  
TURQUIE.

(740) Maître M. Sator



(511) 12.

Pièces détachées à l'exception des silencieux et pots d'échappement et leurs parties pour moteurs à explosion de voitures.

(111) 89285

(151) 19 Avril 2011

(210) 111215

(732) Monsieur Adam Ali ASGHAR  
Plot D4/10, Saif Zone, P.O. 8548  
Sharjah  
EMIRATS ARABES UNIS.

(740) Maître M. A. Zizine



(511) 3.

Savons, déodorants à usage personnel ; parfums, eau de cologne, eau de toilette, produits de parfumerie, crèmes parfumées, gels douche parfumés, déodorants en aérosols ou à bille parfumés pour le corps ; produits pour parfumer la maison à l'exception des vaporisateurs ; produits pour parfumer le linge ; huiles essentielles ; produits cosmétiques pour le soin du corps et du visage ; produits cosmétiques pour le bain et la douche ; produits cosmétiques pour le maquillage ; produits solaires à usage cosmétique ; produits pour le traitement, l'entretien et l'embellissement des cheveux à usage cosmétique ; produits cosmétiques pour le soin des pieds et des mains ; dentifrices.

(111) 89286

(151) 05 Mai 2011

(210) 111377

(732) SAUDI PHARMACEUTICAL INDUSTRIES  
& MIDICAL APPLIANCES CORPORATION.  
P.O. Box 20001, Riyadh 11455  
ARABIE SAOUDITE.

(740) Maître M. A. Badri



(511) 5.

Préparations vétérinaires ; préparations hygiéniques à usage médical ; substances diététiques adaptées pour

l'usage médical, aliments pour bébés ; emplâtres, matériel pour pansements ; matières pour plomber les dents et pour empreintes dentaires ; désinfectants ; préparations pour exterminer les vermines ; fongicides et herbicides.

(111) 89287 (151) 31 Mai 2011

(210) 111741

(732) S A R L ALLIANCE CHIMIQUE  
Route de l'Aérodrome Ilot 731,  
N° 31, Tébessa  
ALGERIE.

(740) Maître A. Bouras

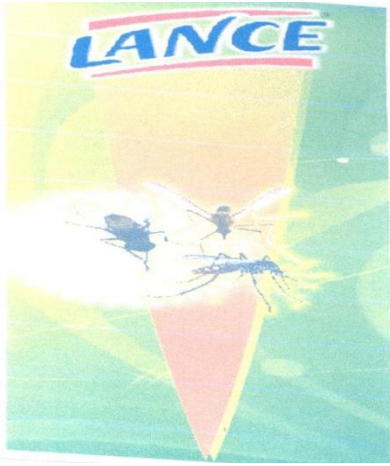

(511) 5.  
Insecticide.

(111) 89288 (151) 31 Mai 2011

(210) 111745

(732) S A R L ALLIANCE CHIMIQUE  
Route de l'Aérodrome Ilot 731,  
N° 31, Tébessa  
ALGERIE.

(740) Maître A. Bouras



(511) 5.  
Insecticide.

(111) 89289 (151) 13 Juin 2011

(210) 111863

(732) S A R L COSMEDERM  
Haï Bendjebline Belghanem, Ghardaïa  
ALGERIE.

(740) Maître A. Bouras



(511) 3.  
Crèmes déodorantes.

(111) 89290 (151) 30 Juin 2011

(210) 112042

(732) SOCIETE TANGO  
Société à responsabilité limitée,  
Zone Industrielle, Route Nationale N° 05,  
Rouiba, 16000 Alger  
ALGERIE.

(740) Maître M. Sator



(511) 32.  
Bières.

(111) 89291 (151) 31 Juillet 2011

(210) 112387

(732) SUN MARK LTD.  
428 Long Drive, Greenford, Middlesex,  
UB6 8UH,  
ROYAUME-UNI.

(740) Maître S. Hadjadj

# ROYALTY

*Taste of Distinction*

(511) 30, 32.

Café, thé, cacao, sucre, riz, tapioca, sagou, succédanés du café ; farines et préparations faites de céréales, pain, pâtisserie et confiserie, biscuits ; glaces comestibles ; miel, sirop de mélasse ; levure, poudre pour faire lever ; sel, moutarde ; vinaigre, sauces (condiments) ; épices ; glace à rafraîchir. Eaux de malt ; eaux minérales et gazeuses et autres boissons non alcooliques ; boissons de fruits et jus de fruits ; sirops et autres préparations pour faire des boissons.

(111) 89292

(151) 13 Octobre 2011

(210) 113022

(732) S A R L FONDERIE INDUSTRIELLE DE MEDITJA.  
04, Quartier Zemploul, Mazafran,  
Route de Berbesse, Koléa, Tipaza  
ALGERIE.



(511) 21.

Ustensiles de cuisine et ménage.

(111) 89293

(151) 17 Décembre 2014

(210) 144677

(732) Monsieur GHODBANE Omar  
Ras-El-Oued, Bordj-Bou-Arréridj 34200  
ALGERIE.

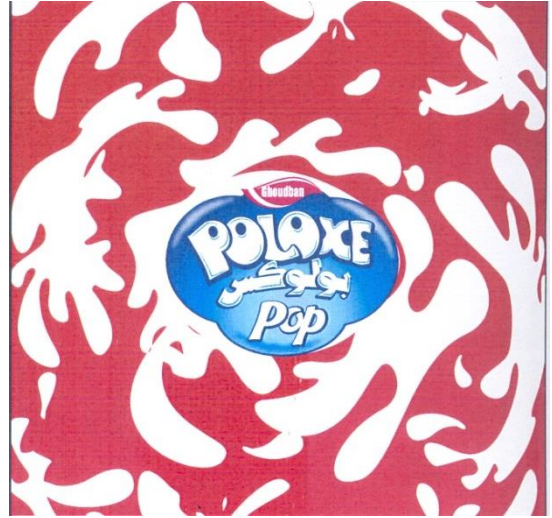

(511) 30.

Bonbons.

(111) 89294

(151) 11 Janvier 2015

(210) 150078

(732) E U R L SEBBAH SNM IMPORT & EXPORT  
Lotissement 95 Lots, Lot N° 72, Groupe 57-110  
Ain Arnat, Sétif 19000  
ALGERIE.

## AK Sélection®

(511) 3, 5.

Parfums, eau de parfum, parfums d'ambiance, parfums liquides, parfums d'ambiance, savons parfumés, savons parfumés, talc parfumé, ambre gris (parfum), bases pour parfums de fleurs, cônes de pin parfumés, déodorisant parfumés d'atmosphère en spray, eaux de cologne, parfums et cosmétiques, parfums à usage industriel, parfums à usage personnel, parfums et eaux de cologne, parfums et eaux de toilette, parfums sous forme solide, produits pour fumigations (parfums), produits pour parfumer le linge, sachets parfumés pour coussins pour les yeux, savons désinfectants parfumés, sprays parfumés pour le corps, sprays parfumés pour le linge, sprays parfumés rafraîchissants pour textiles, talc parfumé à usage cosmétique, huiles essentielles utilisés dans la fabrication de produits parfumés, parfums, eaux de cologne et produits après-rasage, recharges de produits odorants pour diffuseurs électriques de parfums d'intérieur, sprays corporels utilisés comme déodorants et parfums, produits de parfumerie, produits odorants et encens, autres que parfums à usage personnel, dentifrices, eaux de toilette, recharges de produits odorants pour diffuseurs non électriques de parfums d'intérieur, déodorants corporels, déodorants (parfumerie), déodorants pour animaux, déodorants pour le corps, déodo-

rants à usage personnel, déodorants à usage personnel (parfumerie), déodorants corporels (produits de parfumerie), déodorants et antitranspirants à usage personnel, déodorants féminins en spray, déodorants pour animaux de compagnie, déodorants pour êtres humains, déodorants pour le corps (produits de parfumerie), déodorants pour les pieds en spray, déodorants pour soins corporels, déodorants pour le corps sous forme de comprimés, préparations de lavage pour toilette intime, déodorants ou pour l'hygiène, savons désodorisants, nettoyants désodorisants pour tapis et moquettes, produits de nettoyage désodorisants pour bacs à litière, produits de nettoyage désodorisants pour bacs de propreté, produits désodorisants pour nettoyer les bacs de propreté, produits désodorisants pour nettoyer les bacs à litière, savons, savons à barbe, savon à sec, savon d'amandes, savons l'amande, savons antibactériens, savons à raser, savons corporels, savons cosmétiques, savons-crèmes, savons d'avivage, savons de bain, savons de sellerie, savons désinfectants, savons détergents, savons de toilette, savons en poudre, savons et détergents, savons granuleux, savons industriels, savons liquides, savons luffas, savons médicinaux, savons pour le lessive, savons pour la peau, savons pour la peau, savon pour le bain, savons pour le corps, savons pour les mains, savons pour le visage, produits à base de savon, savons antibactériens pour la peau, savons à usage domestique, savons à usage personnel, savons contre la transpiration, savons contre la transpiration des pieds, savons-crèmes pour le corps. Savons liquides pour bains de pieds, savons liquides pour lessive, savons liquides pour la toilette corporelle, savons liquides pour la vaisselle, savons liquides pour le bain, savons liquides pour les mains et le visage, savons pour le soins corporels, savons liquides pour les mains, le visage et le corps, savons pour le bain sous forme liquide, solide ou de gel, shampooings, shampooings et après-shampooings, après-shampooings, shampooings antipelliculaires shampooings capillaires, shampooings médicamenteux, shampooings pour bébés, shampooings secs, shampooings et après-shampooings pour animaux de compagnie, shampooings et après shampooings pour animaux domestiques, après-shampooings pour bébés, shampooings 2 en 1, shampooings 3 en 1, shampooings non médicamenteux , shampooings pour animaux de compagnie, shampooings pour êtres humains, shampooings pour tapis et moquettes, shampooings et après-shampooings pour animaux de compagnie, shampooings et après-shampooings pour animaux domestiques, shampooings non médicamenteux pour animaux de compagnie, shampooings non médicamenteux pour animaux domestiques, produits pour le rinçage des cheveux (shampooings 2 en 1), shampooings et après-shampooings pour animaux de compagnie (préparations non médicamenteuses de toilette, autres qu'à usage vétérinaire), shampooings non médicamenteux pour animaux de compagnie (préparations de toilette autres qu'à usage vétérinaire), shampooings non médicamenteux pour animaux domestiques (préparations de toilette autres qu'à usage vétérinaire), gels de douche, gels pour douche et bain, huiles, crèmes et gels de douche,

gels de bain et douche, autres qu'à usage médical, sels et gels de bain et douche, autres qu'à usage médical, gels et mousses pour les cheveux, sels et gels pour le bain et la douche autres qu'à usage médical, laques et gels pour les cheveux, gels, sprays, mousses et baumes de coiffage et de soin pour les cheveux, lingettes pour bébés, lingettes imprégnées de préparations démaquillantes, lingettes imprégnées d'un produit cosmétique, lingettes pour bébés, lingettes imprégnées de préparations démaquillantes, lingettes imprégnées d'un produit cosmétique, lingettes pour bébés à usage cosmétique, lingettes imprégnées de produits nettoyants pour la peau, lingettes jetables imprégnées de compositions nettoyants pour le visage, lingettes, serviettes et disques nettoyants préhumectés ou imprégnés, lingettes jetables imprégnées de compositions ou produits chimiques nettoyants à usage industriel et commercial, lingettes jetables imprégnées de compositions ou produits chimiques nettoyants à usage industriel et commercial, lingettes jetables imprégnées de composition ou produits chimiques purifiants pour l'hygiène personnelle, poudre pour le maquillage, produits de maquillage, eau de lavande, eau de javel, eau de cologne. Désodorisants, désodorisants d'atmosphère, désodorisants ménagers, désodorisants pour chaussures, désodorisants pour tapis, désodorisants pour textiles, désodorisants pour voitures, compositions désodorisants d'atmosphère, désodorisants d'intérieur en spray, désodorisants pour broyeurs de déchets, désodorisants pour caisses à litière, désodorisants pour vêtements ou matières textiles, préparations désodorisantes et désinfectantes à usages multiples, préparations désodorisantes et désinfectantes multi-usages, lingettes assainissantes, serviettes et lingettes imprégnées de crèmes et lotions pharmaceutiques, couches pour adultes, couches pour bébés.

(111) 89295

(151) 02 Février 2015

(210) 150401

(732) Monsieur GHODBANE Omar  
Ras-El-Oued, Bordj-Bou-Arréridj 34200  
ALGERIE.

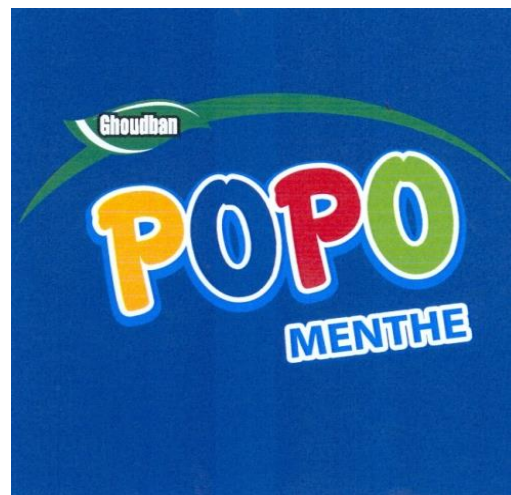

(511) 30.  
Bonbons.

(111) 89296 (151) 18 Février 2014

(210) 140682

(732) E U R L NOVAMILK ALGERIE.  
Cité 216 Logements, tour N° 01, 01 Garidi,  
01 Kouba, Alger  
ALGERIE.

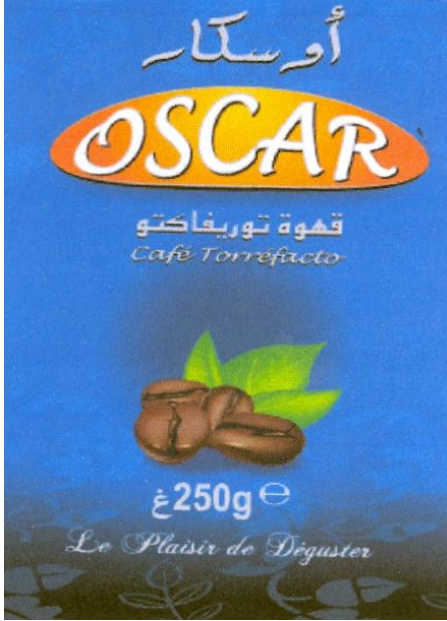

(511) 30.  
Café.

(111) 89297 (151) 18 Février 2014

(210) 140681

(732) E U R L NOVAMILK ALGERIE  
Cité 216 Logements, tour N° 01, 01 Garidi,  
01 Kouba, Alger  
ALGERIE.

# OSCAR

(511) 29, 30, 31.

Lait ; huiles et graisses comestibles ; conserve de concentrée de tomate ; conserve de champignons ; légumes secs ; margarine ; conserve de petits pois ; conserve de thon ; conserve de sardines ; conserve de maïs. Café ; poivres ; amidons ; riz, sucre ; levures. Arachides fraîches ; amandes ; graines de sésames.

(111) 89298 (151) 01 Décembre 2013

(210) 134441

(732) Monsieur BAZIZ Mohamed  
Haouch Bakalem,  
Dar El-Beida, Alger  
ALGERIE.

(740) Maître A. Bouras

# Regaliz Caramel

(511) 30.  
Confiserie.

(111) 89299 (151) 05 Janvier 2014

(210) 140023

(732) S A R L LINER IMPORT EXPORT  
Rue des Frères Aoudia, Boudouaou, Boumerdès  
ALGERIE.



(511) 30.  
Confiserie.

(111) 89300 (151) 22 Mai 2005

(210) 50896

(732) OZDEN KIMYA VE PLASTIK SANAYI TICARET LIMITED SIRKETI.  
Istanbul Yolu 23. KM Saray Koyu Karsisi  
Baglar, Mevkii Kazan, Ankara  
TURQUIE.

(740) Maître M. Elsayegh

**VILO**

(511) 2.

Teintures pour les chaussures, teintures pour le daim, teintures pour cuir, produits pour polir le cuir.

(111) 89301

(151) 28 Mai 2015

(210) 50951

(732) PETROFAC SERVICES LTD.  
205 Holland Park Avenue,  
London, W11 4XB,  
ROYAUM-UNI.

(740) Maître A. Boukrami



(511) 35, 36, 37, 41, 42.

Gestion des affaires commerciales ; administration commerciale ; travaux de bureau ; consultation d'affaire ; évaluation des pratiques d'organisation d'affaires (le benchmarking) ; conseil en gestion ; direction des affaires d'installations, direction des projets d'affaires ; aide à la direction des entreprises commerciales et industrielles ; services d'achat ; acquisition d'équipements et matériels ; acquisition d'équipements et matériels utilisés dans la construction des installations d'hydrocarbures et pétrochimiques, y compris compresseurs, pompes et échangeurs de chaleur ; services de recrutement ; services de conseil concernant le recrutement du personnel ; fourniture des services de conseil en relation avec le ci-dessus ; fourniture d'information en relation avec le ci-dessus. Assurance ; affaires financières ; affaires monétaires ; fourniture de crédits pour construction d'ingénierie ; services de comptabilité ; évaluation des biens ; financement ; financement à base

des biens ; gestion financière ; gestion des biens ; services de conseil concernant la direction des risques ; investissement ; direction des biens d'investissement ; fournitures des services de conseil en relation avec le ci-dessus ; fourniture d'information en relation avec le ci-dessus. Construction ; réparation ; services d'installation ; ingénierie ; construction ; services de maintenance ; direction sur place concernant la maintenance, la construction et/ou la remise à neuf des bâtiments, des installations et/ou des aménagements, y compris les installations industrielles ; génie civil ; ingénierie de construction ; services de direction de construction ; construction des nouvelles installations et modification des installations existantes de raffinage et de traitement du pétrole, de production du pétrole et de gaz, de traitement du gaz et pétrochimiques ; maintenance et gestion des installations de raffinage et de traitement du pétrole, des installations de production du pétrole et de gaz, des installations de traitement du gaz et des installations pétrochimiques ; direction du projet sur place ; fourniture des services de conseils en relation avec le ci-dessus ; fourniture d'information en relation avec le ci-dessus. Education ; formation ; conduite des cours d'éducation en ingénierie ; formation en sécurité ; fourniture des services de conseils en relation avec le ci-dessus ; fourniture d'information en relation avec le ci-dessus. Services scientifiques et technologiques ainsi que les services de recherches et de conception y relatif ; services d'analyses et de recherches industrielles ; conception et développement d'ordinateurs et de logiciels ; conseil en ingénierie ; services d'organisation d'ingénierie ; études de projet d'ingénierie ; recherche technique ; inspection technique ; direction de projet ; ingénierie technique ; ingénierie et conception ; ingénierie et conception des installation de raffinage et de traitement du pétrole, des installations de production du pétrole et de gaz, des installation de traitement du gaz et des installations pétrochimiques ; essai technique ; services de conseil technique concernant la technologie de l'information ; contrôle de qualité ; vérification du contrôle de qualité ; services de conseil concernant la pollution environnementaux ; essai environnemental ; services de conseils concernant la santé et la sécurité ; évaluation de la sécurité ; fourniture des services de conseils en relation avec le ci-dessus ; fourniture d'information en relation avec le ci-dessus.

(300) GB, le 26 Novembre 2004, N° 2379006

(111) 89302

(151) 17 Février 2009

(210) 90449

(732) SYSMEX CORPORATION.  
Une société japonaise  
1-5-1, Wakinohama-kaigandori,  
Chuo-ku, Kobe, Hyogo,  
JAPON.

(740) Maître M. Sator



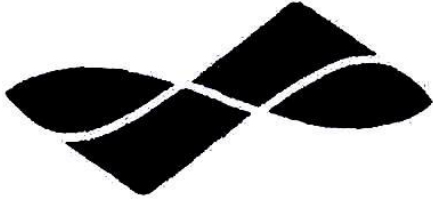

**(511) 1, 5, 9, 10.**

Réactifs chimiques et préparations chimiques, autres qu'à usage médical ou vétérinaire ; produits chimiques destinés à être utilisés dans des produits pharmaceutiques ; produits chimiques de diagnostic; réactifs de diagnostic et préparations de diagnostic, autres qu'à usage médical ou vétérinaire ; réactifs et préparations d'essais ; réactifs pour l'analyse d'hématologie ; réactifs pour l'analyse des réticulocytes ; réactifs pour l'analyse de la coagulation sanguine ; réactifs pour l'examen des urines ; réactifs pour les dosages immunologiques ; réactifs ; réactifs pour les essais chimiques cliniques ; réactifs pour la recherche du sang occulte ; réactifs pour les essais génétiques ; diluants ; solutions e/ou réactifs de lyse ; solutions et/ou réactifs de lyse hémolytiques ; teintures à usage industriel ; solutions de gaine à usage industriel ; matériaux de contrôle de référence (réactifs chimiques) à usage industriel ; matériaux de référence chimiques (réactifs chimiques) à usage industriel ; solutions étalons de contrôle de qualité et matériaux de contrôle de qualité (réactifs chimiques) à usage industriel pour l'essai et calibrage d'appareils médicaux et de réactifs ; matériaux de contrôle de l'hématologie (réactifs chimiques) pour l'essai et le calibrage d'appareils médicaux et de réactifs ; matériaux de contrôle de l'hématologie (réactifs chimiques) à usage industriel ; sérum étalon ; sérum de contrôle ; sérum étalon biochimique ; sérum de contrôle biochimique ; détergents à usage industriel ; solutions de nettoyage à usage industriel ; préparations de nettoyage à usage industriel ; et solutions de purification à usage industriel. Préparations pharmaceutiques, vétérinaires et hygiéniques ; réactifs de diagnostic et préparations de diagnostic à usage médical ou vétérinaire ; réactifs chimiques et préparations chimiques à usage médical ou vétérinaire ; réactifs chimiques et préparations chimiques à usage pharmaceutique ; réactifs et préparations d'essai ; réactifs pour l'analyse d'hématologie ; réactifs pour l'analyse du sang ; réactifs pour l'analyse des globules blancs ; réactifs pour l'analyse des cellules immatures ; réactifs pour l'analyse des hémoglobines ; réactifs pour l'analyse des réticulocytes ; réactifs pour l'analyse des érythrocytes ; réactifs pour l'analyse des globules rouges nucléées ; réactifs pour l'analyse de la coagulation du sang ; réactifs pour l'examen des urines ; réactifs pour l'analyse des sédiments urinaires ; réactifs pour les dosages immunologiques ; réactif pour l'analyse bactéries ; réactifs pour les essais chimiques cliniques ; réactifs pour la recherche du sang occulte ;

réactifs pour les essais génétiques ; réactifs pour les dosages de protéines ; réactifs pour les essais de prédiction de la récurrence du cancer ; réactifs pour des essais de prédiction de la sensibilité à des médicaments anticancéreux ; diluants ; diluants à usage médical ou destinés au diagnostic clinique; diluants pour l'analyse d'hématologie ; diluants pour l'analyse des réticulocytes ; diluants pour l'examen des urines ; diluants pour les dosages immunologiques ; solutions et/ou réactifs de lyse ; solutions et/ou réactifs de lyse pour l'analyse d'hématologie ; solutions et/ou réactifs de lyse pour l'analyse des réticulocytes ; solutions et/ou réactifs de lyse pour l'examen des urines ; solutions et/ou réactifs de lyse pour les dosages immunologiques ; solutions et/ou réactifs de lyse hémolytiques ; teintures ; teintures à usage médical ou destinées au diagnostic clinique ; teintures pur l'analyse d'hématologie ; teintures pour l'analyse des réticulocytes ; teintures pour l'examen des urines ; teintures pour les dosages immunologiques ; solutions de gaine ; solutions de gaine à usage médical ou destinées au diagnostic clinique ; solutions de gaine de réactifs pour l'analyse d'hématologie ; solutions de gaine pour l'analyse des réticulocytes ; solutions de gaine pour l'examen des urines ; solutions de gaine pour les dosages immunologiques ; matériaux de contrôle de référence à usage médical ; matériaux de référence chimique à usage médical ; solutions étalons de contrôle de qualité et matériaux de contrôle de qualité pour l'essai et le calibrage d'appareils médicaux et de réactifs ; matériaux de contrôle de l'hématologie pour l'essai et le calibrage d'appareils médicaux et de réactifs ; matériaux de contrôle de l'hématologie à usage médical ; sérum étalon biochimique ; sérum de contrôle biochimique ; détergents à usage médical ; solutions de nettoyage à usage médical ; préparations de nettoyage à usage médical ; solutions de purification à usage médical. Appareils et instruments d'essai, autres qu'à usage médical ; appareils et instruments de mesure ; appareils et instruments pour la recherche scientifiques dans des laboratoires ; analyseurs de particules ; analyseurs d'images de bactéries ; compteurs de particules ; analyseurs de la distribution des tailles de particules ; analyseurs de bactéries ; tubes à essai et supports pour ceux-là ; pipettes ; appareils de traitement de données ; ordinateurs ; dispositifs périphériques pour les ordinateurs ; imprimantes destinées à être utilisées avec un ordinateur ; claviers d'ordinateur ; mémoires d'ordinateur ; logiciel informatique ; programme informatique ; programmes d'exploitation d'ordinateurs, enregistrés ; coupleurs (matériel de traitement données) ; lecteurs (matériel de traitement de données) ; unités de bandes magnétiques (pour les ordinateurs) ; supports de données magnétiques ; bandes magnétiques ; disques vidéo et bandes vidéo enregistrés ; supports de données optiques ; disques optiques ; disques compacts (mémoire morte uniquement) ; disques compacts de données optiques ; cadres codées, magnétiques ; circuits intégrés ; lamelles de microscope ; béchers de laboratoire ; cou-

pelles en plastique destinées à être utilisées dans un laboratoire ; tubes à essai à usage microbiologique ; tubes à essai à usage immunologique ; et pièces et accessoires pour tous les produits susmentionnés. Appareils et instruments médicaux et vétérinaires ; appareils destinés à l'analyse médicale ; appareils et instruments d'essai à usage médical ; appareils et instruments de diagnostic à usage médical ; appareils et instruments pour l'analyse du sang (hématologique) ; analyseurs de cellules sanguines ; appareils et instruments pour l'analyse des réticulocytes ; appareils et instruments pour l'analyse des érythrocytes ; appareils et instruments pour l'analyse de la coagulation sanguine ; appareils et instruments pour l'analyse de l'agrégation des plaquettes ; appareils et instruments pour le prétraitement du sang ; appareils et instruments pour l'analyse du sang non invasive ; moniteur des vaisseaux sanguins non invasif ; appareils et instrument d'analyse de spectroscopie infrarouge ; compteurs de cellules ; compteurs de globules ; compteurs de plaquettes ; compteurs de particules à usage médical ; appareils et instruments d'analyse pour l'examen des urines ; appareils et instruments pour l'analyse des cellules d'urine ; appareils et instruments pour l'analyse des particules urinaires ; appareils et instruments de prétraitement de l'urine ; appareils et instrument pour l'analyse immunochimique ; appareils et instruments pour l'analyse immunologique ; appareils et instruments pour les dosages immunologiques ; appareils et instruments pour l'analyse chimie clinique ; appareils et instruments pour la recherche du sang occulte ; appareils et instruments pour l'analyse des bactéries ; appareils et instruments pour les essais génétiques ; analyseur pour l'amplification des gènes ; analyseur pour la métastase lymphatique du cancer ; appareil et instruments de dilution ; dispositifs de prélèvement sanguin ; tubes de dosage hématologique ; pipettes à usage médical ; aiguilles à usage médical ; appareils et instruments pour faire des prélèvements pour faire des prélèvements d'essais de frottement ; lamelles à usages médicaux ; aspirateurs à usage médical ; appareils et instruments de mesure à usage médical ; sphymomanomètres ; récipients pour des échantillons pour faire un diagnostic in vitro ; flacons pour prélèvement ; béciers jetables ; coupelles ; coupelles jetables pour l'examen des urines ; tubes de prélèvement sanguin ; supports de béciers ; supports de tubes à essai ; et pièces et accessoires pour tous les produits susmentionnés.

(111) 89303 (151) 04 Octobre 2009

(210) 92760

(732) S A R L LE PROFESSIONNEL DU GAZ ET D'ELECTRICITE" PROGEL".  
121, Lotissement Nouvion,  
Kouba, Alger  
ALGERIE.



(511) 3, 5, 10, 12, 18, 20, 28.

Préparation pour blanchir et autres substances pour lessiver, préparation pour nettoyer, polir dégraisser et abraser, savon, parfumerie, huile essentielle, cosmétique, lotion pour les cheveux, dentifrices. Produits pharmaceutiques et vétérinaires, produits hygiéniques pour la médecine, substance diététique à usage médical, aliments pour bébé, emplâtre, matériels pour pansement, matières pour plomber les dents et pour empreintes dentaires, désinfectant, produits pour la destruction des animaux nuisibles, fongicides, herbicides. Appareils et instruments chirurgicaux, médicaux, dentaires et vétérinaires, membres, yeux et dents artificiels, articles orthopédique, matériels de suture. Véhicules ; appareil de locomotion par terre, par air ou par eau. Cuir et imitation du cuir, produits en ces matières non compris dans d'autres classes, peaux d'animaux, malles et valises, parapluies, parasol et cannes, fouets et selleries. Meubles, glaces (miroirs) cadres, produits (non compris dans d'autres classes) en bois, liège, roseau, jonc, osier, corne, os, ivoire, baleine, écaille, ambre, nacre, écume de mer, succédanés de toutes ces matières ou en matières plastiques. Jeux, jouets, articles de gymnastique et de sport non compris dans d'autres classes, décoration pour arbre de Noël.

(111) 89304

(151) 12 Mai 2013

(210) 131774

(732) Monsieur RAOUROUA Youcef  
Cité Garidi 2, Bt 96, Kouba, Alger  
ALGERIE.

# HURA

(511) 3, 5.

Serviettes hygiéniques, protège slip. Lingettes jetables imprégnées de compositions ou produits chimiques purifiants pour l'hygiène personnelle.

(111) 89305

(151) 12 Mars 2014

(210) 141023

(732) S A R L LES GRANDS MOULINS DAHMANI  
GMD LA BELLE.  
Cité Mouilha, Ouled Moussa, Boumerdès  
ALGERIE.

El jara  
الجارا

(511) 30.

Pâtes alimentaires, couscous, farine de blé tendre, se-moule.

(111) 89306

(151) 28 Octobre 2014

(210) 143888

(732) Monsieur BOUOUDEN Badreddine  
138, Rue des Frères Dilmi, El-Eulma,  
ALGERIE.

(740) Maître N. E. Djelliout



(511) 8, 9, 11.

Rasoirs (électriques et non électriques) ; tondeuses électriques ou non électriques non électriques pour la coupe des poils ou des cheveux. Outillage pour la coiffure, notamment ciseaux, brosses soufflantes et chauffantes, fers à onduler, à coiffer, à friser ou à défriser, à chauffage électrique ou non ; appareils pour l'épilation, appareils et instruments électriques pour l'épilation. Rouleaux et bigoudis électrothermiques, pièces et parties constitutives de ces produits ; appareils électrothermiques à onduler les cheveux, rouleaux ; appareils électriques pour la coiffure à savoir appareils pour lisser les cheveux et appareils pour friser les cheveux. Sèche-cheveux, sèche-cheveux électriques et pièces afférents, à savoir tuyères ou diffuseurs et étuis ; appareils chauff-

fantés électriques de soins pour les cheveux ; pièces et parties constitutives de ces produits ; brosses séchantes électriques ; lampes à friser ; casques séchoirs.

(111) 89307

(151) 02 Février 2015

(210) 150399

(732) Monsieur BOUKHARI Ahmed Ben Youcef  
Coopérative Immobilière B2, N°10,  
Ain Naadja, Alger  
ALGERIE.



*Protos Algerien Communication System*

(511) 9.

Dispositifs de localisation et repérage par GPS, dispositifs pour localisation de personnel, dispositifs pour la localisation de véhicules.

(111) 89308

(151) 22 Novembre 2006

(210) 63203

(732) E U R L HYGIENIX  
N°73, Hai-El-Moudjahid, Bourouba,  
El-Harrach, Alger  
ALGERIE.



(511) 5, 16.

Produits pharmaceutiques, produits hygiéniques pour la médecine, papier, carton et produits en ces matières non compris dans d'autres classes, papeterie, matières plastiques pour l'emballage (non comprises dans d'autres classes), serviettes périodiques, lingettes démaquillantes, lingettes pour bébé.

(111) 89309

(151) 04 Novembre 2006

(210) 62931

(732) LIMONADERIE AIT BRAHAM MOHAND  
"BOISSON STAR"  
Route Nationale N° 26, Ighzer Amokrane,  
Béjaïa 06231  
ALGERIE.



(511) 32.  
Boissons gazeuses et jus.

(111) 89310 (151) 07 Juin 2008

(210) 81646

(732) LIMONADERIE AIT BRAHAM MOHAND  
"BOISSONS STAR"  
Route Nationale N° 26, Ighzer Amokrane,  
Béjaïa 06231  
ALGERIE.



(511) 32.  
Boissons gazéifiées, jus et eau de source.

(111) 89311 (151) 25 Janvier 2009

(210) 90189

(732) SOCIETE PHARMACEUTIQUE ALGERIENNE  
SOPHAL -SPA-  
B.P. N°147, Hassi Ben Okba, Oran  
ALGERIE.

FE RSUCAL

(511) 5.  
Produits pharmaceutiques.

(111) 89312 (151) 01 Juillet 2010

(210) 102019

(732) MDL INTERNATIONAL, S A R L.  
30, Rue Rouget de Liste,  
92150, Suresnes  
FRANCE.



MAISON de la LITERIE®

(511) 20, 22, 24.

Meubles, matelas, sommiers de lits, lits, canapés, canapé-lit, convertibles, oreillers, literie (à l'exception du linge de lit). Ficelles, filets, tentes, bâches ; matières de rembourrage (à l'exception du caoutchouc ou des matières plastiques) ; matières textiles fibreuses brutes. Linge de lit, couvertures de lits, couvre-lits, dessus de lits, draps, édredons, enveloppes de matelas, housse d'oreillers, taies d'oreillers, toile à matelas.

(111) 89313 (151) 10 Mai 2010

(210) 101439

(732) TAIHO KOGYO KABUSHIKI KAISHA. (Taiho Kogyo. Co., Ltd)  
Société japonaise  
3-65 Midorigaoka, Toyoto-Shi, Aichi-Ken,  
JAPON.

(740) Maître M. Sator

**TAIHO**

(511) 12.  
Roulements pour moteurs des automobiles.

(111) 89314 (151) 06 Mars 2005

(210) 50373

(732) TETRA LAVAL HOLDINGS & FINANCE  
S.A.  
Avenue Général-Guisan 70  
CH- 1009 Pully  
SUISSE.

(740) Maître A. Boukrami

**TETRA PRISMA**

(511) 16, 29, 32.

Papier, carton et produits en ces matières, non compris dans d'autres classes ; boîtes et matériel d'emballage en

papier ou en papier couché avec matière plastique ; sachet, sacs et feuilles pour emballage et stockage de produits alimentaires et produits liquides et semi-liquides ; boîtes pour crème glacée ; manches coniques ; matières plastiques pour l'emballage (non compris dans d'autres classes) ; films en plastiques ; films en plastiques pour emballage ; produits de l'imprimerie ; articles pour reliure ; matériel d'instruction ou d'enseignement (à l'exception des appareils) . viande, poisson, volaille et gibier; extraits de viande ; fruits et légumes conservés, séchés et cuits ; gelées, confitures, compotes ; œufs, lait et produits laitiers ; huiles comestibles. Bières ; eaux minérales et gazeuses et autres boissons non alcooliques ; boissons de fruits et jus de fruits ; sirops et autres préparations pour faire des boissons.

(111) 89315 (151) 26 Février 2015

(210) 150778

(732) Madame KASMI Hafida  
Cité 102 logts, Bts 09,  
N°74, Beni-Mered, Blida  
ALGERIE.

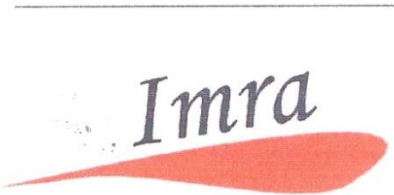

(511) 3.  
Préparations pour blanchir et autres substances pour lessiver; préparations pour nettoyer, polir, dégraisser et abraser; savons; parfumerie, huiles essentielles, cosmétiques, lotions pour les cheveux; dentifrices.

(111) 89316 (151) 07 Avril 2014

(210) 141409

(732) S A R L PHARMIDAL NS.  
144, Zone Industrielle le Rhumel, Constantine  
ALGERIE.

**FOLDINE**

(511) 5.  
Complément alimentaire humain.

(111) 89317 (151) 18 Janvier 2009

(210) 90145

(732) HASAN AND MOHAMMAD ALI HASAN AL SMADI CO. (HAMOUEH INDUSTRIAL & TRADE EST.)  
Une société jordanienne  
P.O. Box 4145, Amman 11131,  
JORDANIE.

(740) Maître A. Boukrami



(511) 3, 5.  
Préparations pour blanchir et autres substances pour lessiver ; préparations pour nettoyer, polir, dégraisser et abraser ; savons ; parfumerie, huiles essentielles, cosmétiques, lotions pour les cheveux ; dentifrices. Désinfectants.

(111) 89318 (151) 18 Décembre 2012

(210) 124036

(732) S A R L LOTFI ELECTRONICS  
Zone d'Activité N°94, Lot 161, Route de M'Sila,  
Bordj-Bou-Arréridj  
ALGERIE.

**Géant**<sup>®</sup>  
ELECTRONICS

(511) 7, 11.  
Machines à laver. Appareils de climatisation.

(111) 89319 (151) 25 Septembre 2014

(210) 143495

(732) Monsieur ADJIR Belkacem  
L'Orfelina Ain ALLAH, N°182, Cartier 1,  
Dely Brahim, Alger  
ALGERIE.



(511) 43.

Services de restauration.

(111) 89320

(151) 19 Avril 2005

(210) 50646

(732) E U R L AMI BILL

Lotissement Zoubiri, Legchatla, Saoula, Alger  
ALGERIE.

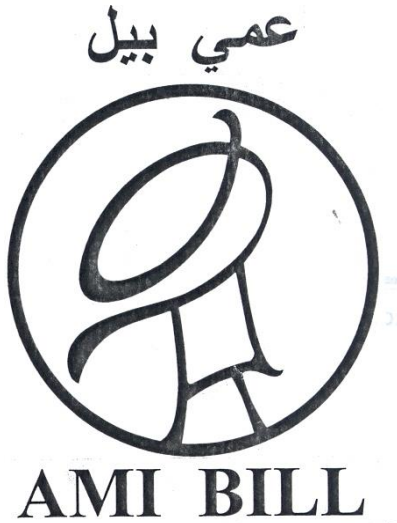

(511) 29, 30, 31, 32.

Fruits et légumes conservés, séchés et cuits, gelées, confitures, compotes, œufs, laits produits laitiers ; huiles et graisses comestibles. Café, thé, cacao, sucre, riz, tapioca, sagou, succédanés du café, farine et préparations faites de céréales, pain, pâtisserie et confiserie, glaces comestibles, miel, sirop de mélasse, levure, poudre pour faire lever, sel, moutarde, vinaigre, sauces (condiments), épices, glaces à rafraîchir. Produits agricoles, horticoles, forestiers et graines, non compris dans d'autres classes, animaux vivants, fruits et légumes frais, semences, plantes et fleurs naturelles. Bières ; eaux minérales et gazeuses et autres boissons non alcooliques, boissons de fruits et jus de fruits, sirops et autres préparations pour faire des boissons.

# Brevets d'inventions

---

Administration



Adresse: INAPI 42, rue Larbi Ben M'Hidi (3ème étage) - BP 403 - Alger Gare

☎ : (021) 73 - 57 - 74

Fax: (021) 73 - 55 - 81 - (021) 73 - 96 - 44

Web: <http://www.inapi.org> - e-mail: [Brevets@inapi.org](mailto:Brevets@inapi.org)

# Formalités liées au dépôt d'une demande de brevet d'invention

---

Pour effectuer le dépôt, d'une demande de brevet d'invention, il convient de remettre ou d'envoyer à l'INAPI à l'appui de la demande en (05) cinq exemplaires dont les imprimés sont fournis ou transmis au déposant par les services compétents de l'INAPI.

- \* Une description aussi claire que possible de l'invention, en langue nationale, traduite en langue française en (02 exemplaires), et comportant une ou plusieurs revendications décrivant les caractéristiques principales de l'invention pour lesquelles la protection est demandée ;
- \* Un abrégé descriptif de l'invention dont le texte ne doit pas excéder 15 lignes;
- \* Des dessins en (02 exemplaires), s'il y a lieu,
- \* La quittance de paiement ou le chèque barré libellé au nom de l'INAPI, d'un montant de douze mille cinq cent 12 500,00 dinars.

Il est généralement recommandé de demander une recherche d'antériorité parmi les brevets protégés qui produisent leurs effets en Algérie et une recherche sur l'état de la technique afin de mieux juger de l'opportunité de breveter ou non. Les recherches d'antériorités et celles sur l'état de la technique sont subordonnées au paiement d'une taxe de deux mille quatre cent (2 400,00) dinars pour la première et deux mille cinq cent (2 500,00) dinars en Hors Taxe pour la seconde.

Un dépliant intitulé « **Comment protéger une invention en Algérie ?** » est distribué gratuitement par les services de l'INAPI compétents en la matière.



## TAXES EN MATIERE DE BREVET

Codes	Taxes pour les demandes de brevets d'invention et certificat d'addition	Tarif Actuel
762-01	Taxe de dépôt et de première annuité.....	7.500
762-02	Taxe de dépôt de certificat d'addition.....	7.500
762-03	Taxe de revendication de priorité.....	2.000
762-04	Taxe de publication de brevet d'invention.....	5.000
<b>Taxes d'annuités</b>		
762-11	de la 2 <sup>ème</sup> à la 5 <sup>ème</sup> annuité.....	5.000
762-12	de la 6 <sup>ème</sup> à la 10 <sup>ème</sup> .....	8.000
762-13	de la 11 <sup>ème</sup> à la 15 <sup>ème</sup> annuité.....	12.000
762-14	de la 16 <sup>ème</sup> à la 20 <sup>ème</sup> annuité.....	18.000
<b>Taxes supplémentaires</b>		
762-21	Taxe de publication des brevets d'invention et des certificats d'addition par tranche de 5 pages en plus des 10 premières.....	12.000
762-22	Taxe de publication des dessins : - Petit format par feuille au-delà de 3..... - Grand format au-delà de 2.....	400 1.000
762-23	Taxe de rectification autorisée d'erreur matérielle : - Pour la première..... - Pour chacune des suivantes.....	750 1.400
762-24	Taxe de transformation en brevet d'invention d'un certificat d'addition non délivrée.....	1.500
762-25	Taxe d'inscription relative à une demande de brevet.....	1.200
762-26	Taxe d'inscription de cession ou concession d'un brevet.....	2.500
762-27	Surtaxe de retard pour le paiement des annuités dans le délais de grâce de 6 mois.....	Egale au montant de l'annuité impayée
762-28	Taxe de restauration.....	5.000
<b>Taxes pour l'obtention de renseignements</b>		
762-31	Taxe de délivrance d'une copie officiel par feuille.....	400
762-32	Taxe d'authentification d'un fascicule imprimé d'un brevet d'invention.....	400
762-33	Taxe de délivrance d'un état des annuités d'un brevet d'invention.....	500
762-34	Taxe de délivrance d'une copie certifiée d'inscription au registre spécial des brevets.....	600
762-35	Taxe de recherche d'antériorité par objet.....	2.400

# Brevets d'inventions délivrés

**Codes « INID » normalisés recommandés et minimum  
requis pour l'identification des données bibliographiques des brevets**

- (11) Numéro de Publication**
- (21) Numéro de dépôt de la demande**
- (22) Date de dépôt de la demande**
- (30) Données relatives à la priorité**
- (73) Nom du ou des titulaires**
- (74) Nom du mandataire**
- (54) Titre de l'invention**
- (57) Abrégé descriptif**

(11) 7901 (22) 15 Décembre 2009

(21) PCT/US2009/068013

(30) US 61/122.482 du 15.12.2008  
US 61/168.753 du 13.04.2009  
US 61/249.135 du 06.10.2009  
US 61/210.566 du 18.03.2009  
US 61/218.136 du 18.06.2009  
US 61/261.776 du 17.11.2009

(73) REGENERON PHARMACEUTICALS, INC.  
777, Old Saw Mill River Road Tarrytown,  
NY 10591  
ETATS-UNIS D'AMERIQUE.

(74) Maître Abu-Ghazaleh Intellectual Property

(54) ANTICORP HUMAINS A GRANDE AFFI-  
NITE CONTRE PCSK9

(57) L'invention porte sur un anticorps humain ou sur un fragment de liaison à un antigène d'un anticorps humain qui se lie et inhibe spécifiquement la protéine convertase humaine subtilisine/kexine de type 9 (hPCSK9) qui est caractérisée par l'aptitude à réduire le cholestérol LDL dans le sérum de 40-80 % sur une période de 24, 60 ou 90 jours par rapport aux taux d'avant la dose, avec peu ou pas de réduction du cholestérol HDL dans le sérum et/ou peu ou pas d'effet mesurable sur la fonction du foie, tel que déterminé par des mesures ALT et AST.

(11) 7902 (22) 08 Décembre 2009

(21) PCT/FR2009/001394

(30) FR 0807452 du 24.12.2008

(73) RIO TINTO ALCAN INTERNATIONAL LIM-  
ITED.  
1188 Sherbrook Street West Montreal,  
Quebec H3A 3G2  
CANADA.

(74) Maître Abu-Ghazaleh Intellectual Property

(54) PROCEDE ET SYSTEME DE CONTROLE  
DU FONCTIONNEMENT D'UNE INSTAL-  
LATION DE CUISSON DE BLOCS CAR-  
BONNE

(57) Le four de l'installation comprend des cloisons dans lesquelles circulent des gaz chauds de cuisson des blocs carbonés, et des rampes de chauffage (21, 22, 23) tournantes par rapport au four, pourvues de brûleurs ou d'injecteurs de combustible. Des lignes de circulation de gaz (24) sont définies le long des cloisons entre une jambe de soufflage (20) d'air et une jambe d'aspiration (12) de gaz correspondante. Pour détecter un blocage,

même partiel d'une cloison, le procédé comprend, en continu : a) pour chaque ligne de circulation de gaz, l'enregistrement d'au moins un paramètre mesuré parmi la température, la pression, le débit, la concentration en oxygène et en monoxyde de carbone; b) l'évaluation d'au moins un facteur à partir des paramètres mesurés; c) la comparaison de ce facteur à une valeur de référence correspondante d) l'émission d'un signal de dysfonctionnement lorsque la comparaison entre le facteur et la valeur de référence correspondante ne répond pas à des critères de sécurité prédéfinis.

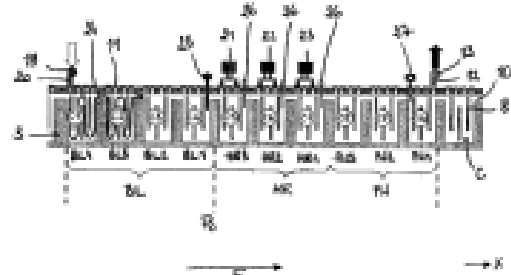

FIG. 3

(11) 7903 (22) 30 Novembre 2009

(21) PCT/IB2009/007618

(30) IT MI2008A002126 du 01.12.2008

(73) ENI S.P.A.  
Piazzale E. Mattei, 1 I-00144 Roma  
ITALIE.

(74) Maître Abu-Ghazaleh Intellectual Property

(54) PROCEDE DE SÉPARATION DE GAZ

(57) La présente invention concerne un procédé de séparation de gaz qui comprend la mise en contact d'un mélange de gaz avec un matériau poreux contenant une matrice de silice dans laquelle sont éventuellement uniformément dispersés un ou plusieurs oxydes métalliques qui sont sélectionnés parmi les métaux de transition ou parmi les métaux des groupes IIIA, IVA et VA, présentant une surface spécifique supérieure à 500 m<sup>2</sup>/g, un volume de pores compris entre 0,3 et 1,3 ml/g, un diamètre de pore inférieur à 40 Angströms et un spectre de diffraction des rayons X sur poudre qui ne possède pas de structure cristalline, ne présente aucun pic et possède une seule ligne de diffraction large ou, en tout cas, possède une diffusion étendue à des valeurs angulaires non supérieures à  $2\theta = 5^\circ$  avec un rayonnement CuK $\alpha$ , sans autre phénomène de diffusion cohérent pour des valeurs angulaires supérieures. Au moyen du procédé de la présente invention, l'adsorption sélective d'au moins l'un des gaz formant le mélange gazeux est obtenue. Ces matériaux adsorbants peuvent être régénérés et sont particulièrement appropriés pour des opérations d'élimination massive des gaz acides du gaz naturel.

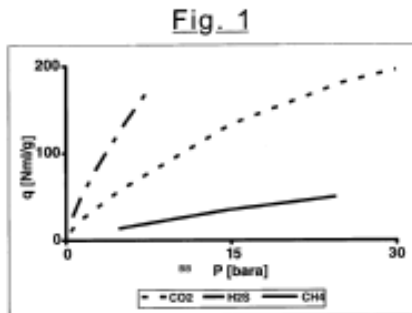

(11) 7904 (22) 22 Septembre 2009

(21) PCT/US2009/057776

(30) US 61/100.077 du 25.09.2008

(73) BOEHRINGER INGELHEIM INTERNATIONAL GMBH.  
Binger Strasse 173,  
55216 Ingelheim Am Rhein  
ALLEMAGNE.

(74) Maître M.A. Badri

(54) COMPOSES MODULANT SELECTIVE-  
MENT LE RECEPTEUR CB2

(57) L'invention concerne des composés de formule (I),

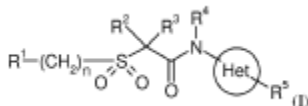

qui se lie au récepteur CB2 dont ils sont des agonistes, des antagonistes ou des agonistes inverses, et sont utiles pour le traitement d'une inflammation. Ceux des composés.

(11) 7905 (22) 28 Septembre 2009

(21) PCT/EP2009/062551

(30) EP 08165437.8 du 29.09.2008

(73) BOEHRINGER INGELHEIM INTERNATIONAL GMBH.  
Binger Strasse 173, 55216 Ingelheim Am Rhein  
ALLEMAGNE.

(74) Maître M.A. Badri

(54) NOUVEAUX COMPOSES CHIMIQUES

(57) L'invention concerne de nouveaux composés représentés par la formule (I)

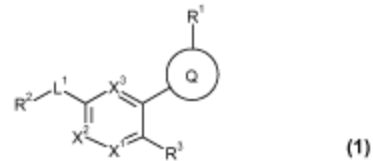

dans laquelle les groupes R<sup>1</sup> à R<sup>3</sup>, X<sup>1</sup>, X<sup>2</sup>, X<sup>3</sup> et L<sup>1</sup> ont la signification donnée dans la revendication 1, ces nouveaux composés étant appropriés pour traiter des maladies caractérisées par une prolifération cellulaire excessive ou anormale; et l'utilisation de tels composés dans un tel traitement.

(11) 7906 (22) 20 Novembre 2009

(21) PCT/EP2009/008260

(30) EP 08170489.2 du 02.12.2008

(73) BAYER CORPSCIENCE AG.  
Alfred-Nobel-Strasse 50, 40789 Monheim  
ALLEMAGNE.

(74) Maître M.A. Badri

(54) DERIVES D'ACIDES TETRAMIQUES A  
SUBSTITUTION ALCOXY/ALKYLSPIRO-  
CYCLIQUE GEMINALE

(57) L'invention concerne de nouveaux composés de la formule (I)

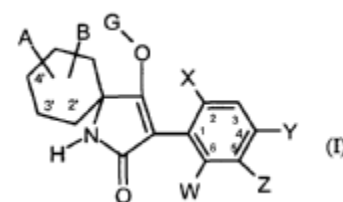

dans laquelle W, X, Y, Z, A, B et G ont les significations indiquées ci-dessus, plusieurs procédés et produits intermédiaires pour leur fabrication et leur utilisation comme agents anti-parasitaires et/ou herbicides. L'invention concerne également des moyens herbicides sélectifs qui contiennent d'une part des dérivés d'acides tétramiques à substitution alcoxy/alkylspirocyclique géminal et d'autre part un composé améliorant la tolérance des plantes cultivées. L'invention concerne également le renforcement de l'action d'agents phytosanitaires contenant des composés de la formule (I) par ajout de sel d'ammonium ou de phosphonium et éventuellement d'agents favorisant la pénétration.

(11) 7907 (22) 15 Décembre 2009

(21) PCT/US2009/068030

- (30) EP 08380343.7 du 22.12.2008  
US 61/154.954 du 24.02.2009
- (73) ELI LILLY AND COMPANY  
Lilly Corporate Center Indianapolis,  
Indiana46285  
ETATS-UNIS D'AMERIQUE.
- (74) Maître M. Sator
- (54) INHIBITEURS DE PROTEINE KINASES
- (57) La présente invention concerne un composé de formule (I)

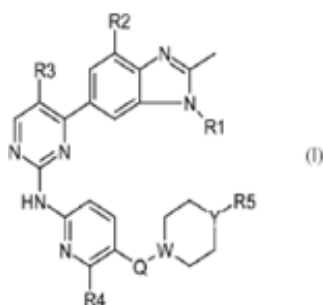

ou l'un de ses sels de qualité pharmaceutique, pouvant être employé dans le traitement des maladies prolifératives cellulaires.

(11) 7908 (22) 10 Décembre 2009

(21) PCT/FR2009/052475

(30) FR 08/06979 du 12.12.2008

(73) SANOFI  
174, Avenue de France,  
FR-75013 Paris  
FRANCE.

(74) Maître Abu-Ghazaleh Intellectual Property

(54) COMBINAISON ANTITUMORALE ASSOCIANT L'AVE8062 ET LE DOCETAXEL

(57) L'invention est relative à une combinaison antitumorale et séquentielle d'AVE8062 ou d'un sel d'AVE8062 et de docetaxel caractérisée en ce que l'AVE8062 est administré à un patient à une dose comprise entre 10 et 50 mg/m<sup>2</sup> puis un jour différent de la semaine, de préférence après un intervalle de 24 heures, le docetaxel à une dose comprise entre 50 et 120 mg/m<sup>2</sup>.

(11) 7909 (22) 08 Décembre 2009

(21) PCT/FR2009/052448

(30) FR 0806949 du 10.12.2008

(73) SANOFI  
174, Avenue de France, FR-75013 Paris  
FRANCE.

(74) Maître Abu-Ghazaleh Intellectual Property

(54) DERIVES BICYCLIQUES DE MORPHINE-6-GLUCURONIDE, LEUR PREPARATION ET LEUR APPLICATION EN THERAPEUTIQUE

(57) La présente invention concerne des dérivés du morphine-6-glucuronide de formule (I) suivante

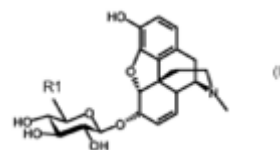

dans laquelle : R1 est un groupe hétéroaromatique à 5 chaînons éventuellement substitué par un ou plusieurs substituants choisis parmi les atomes d'halogène et les groupes (C<sub>1</sub>-C<sub>4</sub>)alkyle, halogène, hydroxyle, halo(C<sub>1</sub>-C<sub>4</sub>)alkyle, halo(C<sub>1</sub>-C<sub>4</sub>)alkyloxy, (C<sub>1</sub>-C<sub>4</sub>)alkyloxy, aryl(C<sub>1</sub>-C<sub>4</sub>)alkyle et aryle, ledit groupe aryle étant éventuellement substitué par un ou plusieurs groupes choisis parmi les groupes (C<sub>1</sub>-C<sub>4</sub>)alkyle, halo(C<sub>1</sub>-C<sub>4</sub>)alkyle, hydroxyle et (C<sub>1</sub>-C<sub>4</sub>)alkyloxy, à l'état de base ou de sel d'addition à un acide ainsi qu'à l'état d'hydrate ou de solvate. La présente invention vise également leur procédé de préparation et leur application en thérapeutique.

(11) 7910 (22) 08 Décembre 2009

(21) PCT/FR2009/052446

(30) FR 0806974 du 11.12.2008

(73) SANOFI  
174, Avenue de France, FR-75013 Paris  
FRANCE.

(74) Maître Abu-Ghazaleh Intellectual Property

(54) DERIVES BICYCLIQUES DE MORPHINE-6-GLUCURONIDE, LEUR PREPARATION ET LEUR APPLICATION EN THERAPEUTIQUE

(57) La présente invention a pour objet les composés répondant à la formule (I)

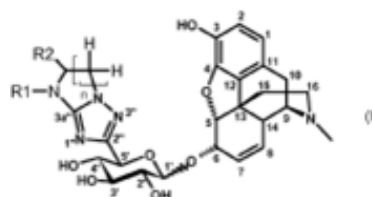

dans laquelle : R1 représente un atome d'hydrogène ou un groupe (C<sub>1</sub>-C<sub>4</sub>)alkyle, R2 représente un groupe hydroxyle, un groupe thiol, un groupe (C<sub>1</sub>-C<sub>4</sub>)alkyloxy ou un groupe thio(C<sub>1</sub>-C<sub>4</sub>)alkyle, et n est un nombre entier égal à 1 ou 2, à l'état de base ou de sel d'addition à un acide ainsi qu'à l'état d'hydrate ou de solvate. La présente invention vise également leur procédé de préparation et leur application en thérapeutique.

(11) 7911 (22) 08 Décembre 2009

(21) PCT/FR2009/052445

(30) FR 0806948 du 10.12.2008

(73) SANOFI  
174, Avenue de France, FR-75013 Paris  
FRANCE.

(74) Maître Abu-Ghazaleh Intellectual Property

(54) SYNTHÈSE DE MORPHINE-6-GLUCURONIDE OU DE L'UN DE SES DÉRIVÉS

(57) La présente invention un procédé de préparation de morphine-6-glucuronide ou l'un de ses dérivés comprenant les étapes consistant : (ii) à faire réagir un composé répondant à la formule (I) suivante :

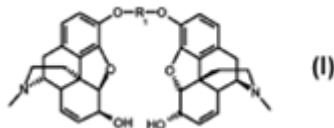

dans laquelle : R<sub>1</sub> représente un groupement carbonyle, COR<sub>5</sub>CO ou SO<sub>2</sub>R<sub>6</sub>SO<sub>2</sub> avec un dérivé d'acide glucuronique répondant à la formule (II) suivante :



dans laquelle : PG représente un groupe acétyle, isobutyryle, benzoyle ou pivaloyle, X représente un groupe trihalogénoacétamdate, et R<sub>4</sub> représente un groupe (C<sub>1</sub>-C<sub>4</sub>)alkylcarboxylate, en présence d'un solvant aromatique et de trifluorométhanesulfonyle de triméthylsilane (ii) à faire réagir le produit obtenu à l'étape (i) avec un agent basique fort, puis (iii) à récupérer le produit obtenu à l'étape (ii).

(11) 7912 (22) 10 Novembre 2009

(21) PCT/HU2009/000093

(30) HU P0800701 du 19.11.2008

(73) LÖGLEN KFT  
Ásványhát U. 14. H-6753 Szeged  
HONGRIE.

(74) Maître M. Sator

(54) BETON LEGER CONTENANT DES AGREGATS DE POLYSTYRENE EXPANSE LIE A DU CIMENT, SON PROCEDE DE FABRICATION ET STRUCTURES DE BÂTIMENTS UTILISANT CE BETON LEGER

(57) La présente invention concerne un mortier pour bâtiments qui contient du polystyrène expansé et du ciment. Le mortier contient le polystyrène expansé et une partie du ciment sous la forme d'un matériau broyé et il contient 50 à 200 kg de ciment anhydre non lié pour chaque 1 m<sup>3</sup> de matériau broyé, le matériau broyé comprenant des granulés de 0,5 à 10 mm et étant fabriqué par broyage de béton expansé comprimé qui a été laissé reposer et contient du polystyrène expansé. Pour la fabrication du mortier, le béton expansé comprimé qui a été laissé reposer et contient une mousse de polystyrène est broyé en granulés d'une taille inférieure ou égale à 10 mm, du ciment est ajouté, puis de l'eau est ajoutée lors de l'application. Un tel mortier peut être utilisé pour créer diverses structures de bâtiments qui comprennent une structure de cadre (40), un panneau en béton expansé (60) fixé à la structure de cadre (40) et du mortier (14) appliqué dans les interstices de la structure de cadre (40).

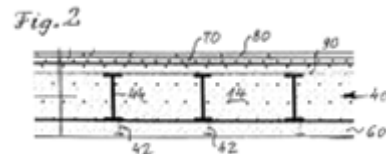

(11) 7913 (22) 09 Décembre 2009

(21) PCT/US2009/067249

(30) US 61/138.589 du 18.12.2008

(73) ELI LILLY AND COMPANY  
Lilly Corporate Center Indianapolis, IN46285  
ETATS-UNIS D'AMERIQUE.

(74) Maître M. Sator

(54) COMPOSES PURINES

(57) L'invention porte sur un composé de formule et sur des compositions pharmaceutiques pour le traitement de la douleur.

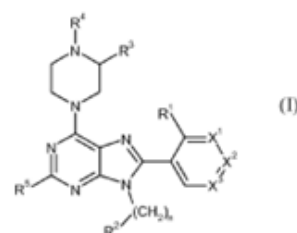

- (11) 7914 (22) 11 Décembre 2009
- (21) PCT/US2009/067603
- (30) EP 08380341.1 du 19.12.2008  
US 61/153.781 du 19.02.2009
- (73) ELI LILLY AND COMPANY  
Lilly Corporate Center Indianapolis, IN46285  
ETATS-UNIS D'AMERIQUE.
- (74) Maître M. Sator
- (54) DERIVES D'ARYLCYCLOPROPYLACETAMIDE  
UTILISE EN TANT QU'ACTIVATEURS DE  
GLUCOKINASE
- (57) L'invention porte sur un composé de formule (A) et sur des compositions pharmaceutiques pour le traitement du diabète.

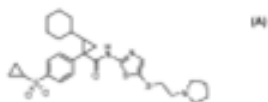

- (11) 7915 (22) 01 Décembre 2009
- (21) PCT/US2009/066216
- (30) US 61/193.449 du 01.12.2008  
US 12/625.832 du 25.11.2009
- (73) BAKER HUGHES INCORPORATED  
2929 Allen Parkway Suite 2100 Houston,  
TX 77019-2118  
ETATS-UNIS D'AMERIQUE.
- (74) Maître A. Boukrami
- (54) NANOEMULSIONS

(57) L'invention porte sur des nanoémulsions destinées à être utiles dans le domaine du pétrole. Plus particulièrement des nanoémulsions d'eau dans l'huile (E/H), d'huile dans l'eau (H/E) et d'autres classes de nanoémulsions ont trouvé une application avantageuse dans le forage, la complétion, la réhabilitation de puits et d'autres opérations liées à l'industrie du pétrole et des gaz. De plus, les nanoémulsions permettent de réduire les pertes de pression par frottement, ainsi que de réduire l'affaissement de matières de charge solides pendant des opérations concernant du pétrole et des gaz. L'invention porte également sur de nouveaux procédés de préparation pour des nanoémulsions.

- (11) 7916 (22) 01 Décembre 2009
- (21) PCT/EP2009/066119

- (30) IN 2764/DEL/2008 du 05.12.2008
- (73) SYNGENTA PARTICIPATIONS AG.  
Schwarzwaldallee 215, CH-4058 Basel  
SUISSE.
- (74) Maître A. Boukrami
- (54) NOUVEAUX PYRAZOLE 4-N-  
ALKOXYCARBOXAMIDES EN TANT QUE  
MICROBIOCIDES
- (57) L'invention concerne des composés microbiocides de formule (I)

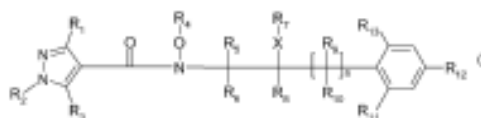

où les substituants sont tels que définis dans la revendication 1.

- (11) 7917 (22) 06 Novembre 2009
- (21) PCT/IB2009/007361
- (30) IB PCT/IB2008/002982 du 06.11.2008
- (73) DEBIO RECHERCHE PHARMACEUTIQUE  
S.A.  
146, Route du Levant, CH-1920 Martigny  
SUISSE.
- (74) Maître A. Boukrami
- (54) COMPOSES DE CYCLOUNDECA DEPSI-  
PEPTIDES ET LEUR UTILISATION  
COMME MEDICAMENT

(57) Cette invention concerne des nouveaux composés de cycloundeca depsipeptides et leur utilisation comme médicament, en particulier comme agents antiviraux, et plus particulièrement pour la prévention ou le traitement des infections dues à l'hépatite C ou de troubles induits par l'hépatite C.

- (11) 7918 (22) 29 Octobre 2009
- (21) PCT/EP2009/064279
- (30) DE 10 2008 044 218.6 du 01.12.2008
- (73) EVONIK RÖHM GMBH.  
Kirschenallee, 64293 Darmstadt  
ALLEMAGNE.
- (74) Maître A. Boukrami

**(54) PROCÉDE DE PRÉPARATION D'UN AMIDE D'ACIDE CARBOXYLIQUE A PARTIR D'UN COMPOSE DE CARBONYLE ET D'ACIDE CYANHYDRIQUE**

(57) La présente invention concerne un procédé de préparation d'amide d'acide carboxylique à partir d'un composé de carbonyle et d'acide cyanhydrique, le procédé comprenant les opérations suivantes : A) conversion d'un composé de carbonyle avec de l'acide cyanhydrique pour produire un nitrile d'acide hydroxycarboxylique; B) hydrolyse du nitrile d'acide hydroxycarboxylique produit en A), en présence d'un catalyseur contenant du dioxyde de manganèse. Selon l'invention, pour réaliser la conversion du composé de carbonyle avec de l'acide cyanhydrique selon l'opération A), un excès molaire de composé de carbonyle par rapport à l'acide cyanhydrique est employé et le mélange réactionnel obtenu en A) n'est pas purifié par distillation avant l'hydrolyse selon l'opération B). L'invention a également pour objet un procédé de préparation d'alkyl(méth)acrylates, de polymères, de matières à mouler et de corps moulés faisant intervenir la mise en oeuvre d'un procédé de préparation d'amide d'acide carboxylique à partir d'un composé de carbonyle et d'acide cyanhydrique selon le procédé décrit précédemment.

Figur 1

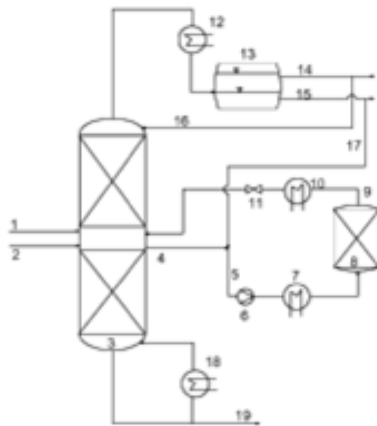

- (11) 7919 (22) 24 Novembre 2009
- (21) PCT/US2009/065765
- (30) US 61/200.282 du 26.11.2008  
US 61/200/164 du 24.11.2008  
US 61/178.279 du 14.05.2009
- (73) BRISTOL-MYERS SQUIBB COMPANY  
Route 206 & Province Line Road Princeton,  
New Jersey 08543-4000  
ETATS-UNIS D'AMERIQUE.
- (74) Maître A. Boukrami
- (54) MOLECULES LIANTES BISPECIFIQUES EGFR/IGFIR

(57) La présente invention concerne des molécules bispécifiques comportant un domaine de liaison EGFR et un domaine de liaison IGFIR distinct du premier pour emploi dans des applications diagnostiques, de recherche et thérapeutiques. La présente invention concerne en outre des cellules comportant de telles protéines, un polynucléotide codant de telles protéines ou leurs fragments et des vecteurs comprenant les polynucléotides codant les protéines selon l'invention. Les molécules bispécifiques exemplifiant l'invention incluent les dimères de protéines de type anticorps basés sur le dixième domaine de la fibronectine de type III.

Figure 6

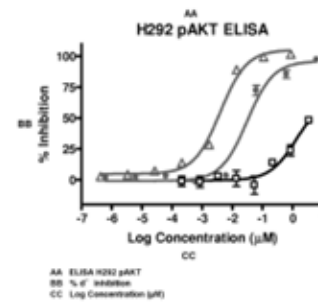

- (11) 7920 (22) 28 Décembre 2009
- (21) PCT/EP2009/009283
- (30) FR 0807478 du 29.12.2008
- (73) 1/ VALLOUREC MANNESMANN OIL & GAS FRANCE  
54, Rue Anatole France, 59620 Aulnoye  
Aymeries  
FRANCE.
- 2/ SUMITOMO METAL INDUSTRIES, LTD.  
5-33, Kitahama 4-chome, Chuo-ku, Osaka-shi,  
Osaka 541-0041  
JAPON.
- (74) Maître M. Sator
- (54) RACCORDEMENT TUBULAIRE ETANCHE UTILISE DANS L'INDUSTRIE PETROLIERE
- (57) La présente invention concerne un raccordement fileté étanche comprenant un premier et un second composant tubulaire, chacun étant pourvu d'une extrémité mâle (1) et d'une extrémité femelle (2) respectives, l'extrémité mâle (1) comprenant, sur sa surface périphérique externe, au moins une zone fileté (3) et au moins une surface d'étanchéité (5, 11) et se terminant par une surface terminale (7) qui est orientée de manière transversale par rapport à l'axe (10) du raccordement, l'extrémité femelle (2) comprenant, sur sa surface périphérique interne, au moins une zone fileté (4) agissant conjointement avec la zone fileté (3) de l'extrémité mâle (1) par vissage, les zones fileté (3, 4) étant inclinées conformément à une génératrice conique (20) formant un angle de biseau alpha avec l'axe (10) du raccor-



dement, au moins une surface d'étanchéité (6, 12) étant positionnée de façon à agir conjointement avec la ou les surfaces d'étanchéité (5, 11) de l'extrémité mâle (1) le long d'une zone de contact intervenant radialement, et se terminant par une surface terminale (8) qui est orientée de manière transversale par rapport à l'axe (10) du raccordement, la tangente au niveau de la zone de contact de la surface d'étanchéité (5, 6; 11, 12) étant inclinée dans une ligne droite (30) formant un angle beta avec l'axe (10) du raccordement fileté, caractérisé en ce que l'inclinaison définie par la génératrice conique (20) par rapport aux zones filetées (3, 4) est dans une direction opposée à l'inclinaison définie par la tangente (30) au niveau de la zone de contact de la surface d'étanchéité (5, 6; 11, 12).

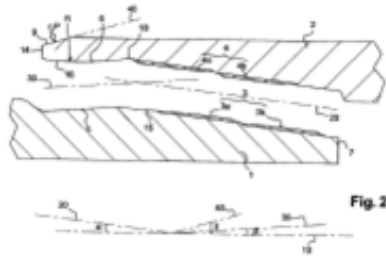

(11) 7921 (22) 20 Novembre 2009

(21) PCT/US2009/006240

(30) US 61/116.976 du 21.11.2008

(73) IROKO CARDIO LLC.  
Navy Yard Corporate Center One Crescent Drive, Suite 400 Philadelphia, PA 19112 ETATS-UNIS D'AMERIQUE.

(74) Maître A. Boukrami

(54) **PROCEDE POUR REDUIRE LA THROMBOCYTOPENIE ET LA MORTALITE ASSOCIEE A LA THROMBOCYTOPENIE**

(57) La présente invention concerne des procédés pour réduire le risque de mortalité et morbidité associé à la thrombocytopenie, et pour réduire le risque de devenir thrombocytopenique, chez des patients dont le traitement requiert l'inhibition de l'agrégation plaquettaire. Les procédés mettent en œuvre l'administration d'un sel pharmaceutiquement acceptable de tirofiban.

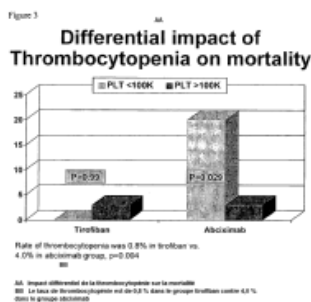

(11) 7922 (22) 09 Décembre 2009

(21) PCT/EP2009/066675

(30) EP 08170884.4 du 10.12.2008

(73) NOVARTIS AG.  
Lichtstrasse 35, CH-4056 Basel SUISSE.

(74) Maître A. Boukrami

(54) **FORMULATION D'ANTICORPS**

(57) La présente invention porte sur des formulations pharmaceutiques, en particulier sur de nouvelles formulations pharmaceutiques dans lesquelles l'ingrédient actif comprend des anticorps humains dirigés contre l'interleukine I bêta humaine (IL-β1), en particulier l'anticorps ACZ885, sur des formulations pharmaceutiques qui sont stables et exemptes d'agrégat lors du stockage et de l'administration.

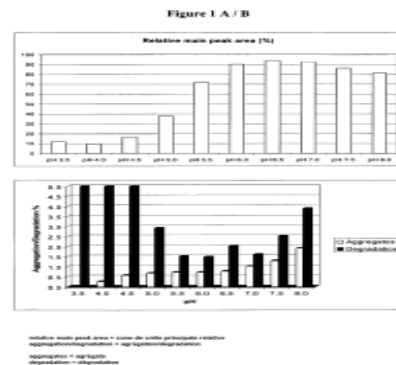

(11) 7923 (22) 24 Novembre 2009

(21) PCT/EP2009/065768

(30) EP 08169807.8 du 24.11.2008  
EP 09169654.2 du 07.09.2009

(73) BOEHRINGER INGELHEIM INTERNATIONAL GMBH.  
Binger Strasse 173, 55216 Ingelheim Am Rhein ALLEMAGNE.

(74) Maître M.A. Badri

(54) **NOUVEAUX COMPOSES**

(57) La présente invention concerne des composés de la formule générale (I)

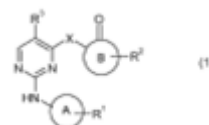

dans laquelle A, B, X, R<sup>1</sup> à R<sup>3</sup> sont tels que définis dans la revendication 1, lesdits composés étant appropriés pour le traitement de maladies caractérisées par une prolifération cellulaire excessive ou anormale. L'invention concerne également leur utilisation pour préparer un médicament ayant les propriétés mentionnées ci-dessus.

(11) 7924 (22) 18 Novembre 2009

(21) PCT/US2009/064908

(30) US 61/116.789 du 21.11.2008

(73) BOEHRINGER INGELHEIM INTERNATIONAL GMBH.  
Binger Strasse 173, 55216 Ingelheim Am Rhein ALLEMAGNE.

(74) Maître M.A. Badri

(54) COMPOSITION PHARMACEUTIQUE D'UN INHIBITEUR PUISSANT DU VHC POUR UNE ADMINISTRATION ORALE

(57) L'invention porte sur une composition pharmaceutique du composé suivant (1),

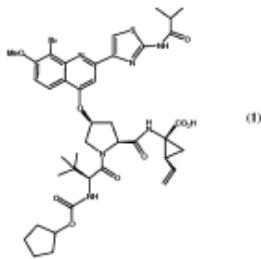

un puissant inhibiteur du virus de l'hépatite C (VHC), ou sur un sel pharmaceutiquement acceptable de celui-ci, pour une administration orale.

(11) 7925 (22) 14 Août 2009

(21) PCT/US2009/053913

(30) US 61/088.959 du 14.08.2008  
US 61/117.910 du 25.11.2008  
US 61/161.007 du 17.03.2009

(73) TAKEDA PHARMACEUTICAL COMPANY LIMITED.  
1-1, Doshomachi 4-chome Chuo-ku, Osaka-shi, Osaka 541-0045 JAPON.

(74) Maître M. Sator

(54) INHIBITEURS DE CMET

(57) La présente invention concerne des composés de formule suivante

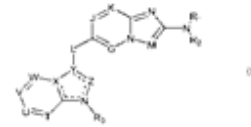

destinés à être utilisés avec le cMET : les variables étant telles que définies ici. L'invention concerne également des compositions pharmaceutiques, des kits et des articles de fabrication comprenant de tels composés; des procédés et des intermédiaires utiles pour fabriquer les composés; et des procédés d'utilisation desdits composés.

(11) 7926 (22) 10 Février 2010

(21) PCT/FR2010/000103

(30) FR 0951457 du 09.03.2009

(73) 1/ Monsieur VEGNADUZZO André  
148, Boulevard du Montparnasse, F-75014 Paris FRANCE.

2/ Monsieur LEREBOURG Michel  
249, Avenue de la Baumette, F-83530 Agay FRANCE.

(74) Maître M. Sator

(54) SECHOIR A TUNNEL DES PRODUITS DE CONSTRUCTION TELS QUE DES BRIQUES OU DES TUILES

(57) Séchoir comprenant un tunnel inférieur (110) et un tunnel supérieur (120), reliés à chaque extrémité par un puits (130, 140) parcourus par un convoyeur à chaînes (150) avec des nacelles (155) recevant des produits à sécher. La chaîne (150) passe d'un trajet horizontal à un trajet vertical (ou inversement) à la jonction (151) d'un tunnel (110, 120) ou d'un puits (130, 140) par un renvoi d'angle (151- 154) et au niveau du puits (130, 140), la poulie de renvoi (151A-154A) à l'extrémité du trajet horizontal est complétée par une poulie de déviation (15 IB-154B) installée dans le puits (130, 140) de façon que la chaîne (150) suive un trajet incliné correspondant sensiblement à l'hypoténuse du triangle pris dans le rectangle dont le côté vertical est égal à la hauteur de la nacelle (155) jusqu'à son point de suspension à la chaîne (150) et le côté horizontal est égal à la demi-largeur de la nacelle (155).

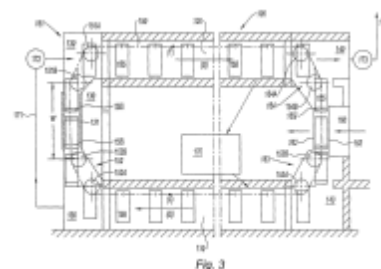

(11) 7927 (22) 25 Septembre 2009

(21) PCT/JP2009/004894

(30) JP 2008-253214 du 30.09.2008

(73) 1/ JAPAN OIL, GAS AND METALS NATIONAL CORPORATION.  
1310, Omiya-cho, Saiwai-ku, Kawasaki-shi, Kanagawa 2128554  
JAPON.

2/ INPEX CORPORATION.  
5-3-1, Akasaka, Minato-ku, Tokyo 1076332  
JAPON.

3/ COSMO OIL CO., LTD.  
1-1-1, Shibaura, Minato-ku, Tokyo 1058528  
JAPON.

4/ JX NIPPON OIL & ENERGY CORPORATION.  
6-3, Otemachi 2-chome, Chiyoda-ku, Tokyo 1008162  
JAPON.

(74) Maître M. Sator

(54) **REACTEUR DE SYNTHÈSE D'HYDRO-CARBURES, SYSTÈME POUR RÉACTION DE SYNTHÈSE D'HYDROCARBURES, ET PROCÉDE DE SYNTHÈSE D'HYDRO-CARBURES**

(57) La présente invention concerne un réacteur de synthèse d'hydrocarbures dans lequel un composé hydrocarboné est synthétisé par la réaction chimique d'un gaz de synthèse comprenant de l'hydrogène et du monoxyde de carbone en tant que composants majeurs avec une suspension obtenue en dispersant des particules de catalyseur solide dans un liquide. Le réacteur comprend : un récipient réactionnel dans lequel le gaz de synthèse entre en contact avec la suspension ; et une conduite d'alimentation en gaz n'ayant pas réagi qui amène le gaz n'ayant pas réagi hors du récipient réactionnel, met ensuite le gaz sous pression, et achemine le gaz sous pression vers des dispositifs constitutifs de ce réacteur de synthèse d'hydrocarbures.

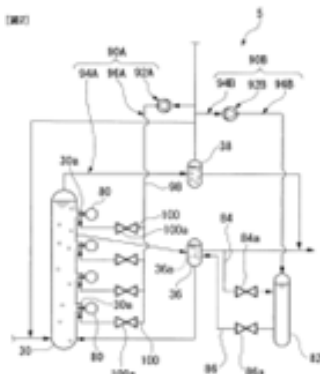

(11) 7928 (22) 25 Août 2009

(21) PCT/US2009/004825

(30) US 61/091.709 du 25.08.2008  
US 61/091.694 du 25.08.2008  
US 61/091.705 du 25.08.2008  
US 61/211.697 du 02.04.2009

(73) AMPLIMMUNE, INC.  
9800 Medical Center Drive, Suite C-120,  
Rockville, MD 20850  
ETATS-UNIS D'AMERIQUE.

(74) Maître A. Boukrami

(54) **COMPOSITIONS D'ANTAGONISTES DE PD-1 ET METHODES D'UTILISATION ASSOCIEES**

(57) L'invention concerne des méthodes de traitement du cancer et des maladies infectieuses au moyen d'un schéma thérapeutique consistant à administrer un composé destiné à réduire la transduction de signal inhibiteur dans les lymphocytes T, associé à un agent de potentialisation, tel que la cyclophosphamide, pour produire des réponses puissantes induites par les lymphocytes T. L'invention concerne également des compositions contenant lesdits antagonistes de PD-1 et agents de potentialisation, utiles dans les méthodes selon l'invention.

(11) 7929 (22) 26 Août 2009

(21) PCT/US2009/004852

(30) US 61/190.573 du 29.08.2008

(73) WERNER EXTRUSION SOLUTIONS LLC.  
871 Holden Court, Lake Forest, IL 60045  
ETATS-UNIS D'AMERIQUE.

(74) Maître A. Boukrami

(54) **STRUCTURE DE CONCENTRATEUR SOLAIRE, PIECE ET PROCÉDE**

(57) L'invention concerne une structure de concentrateur solaire pour maintenir des miroirs solaires comprenant une pluralité de profils extrudés, comprenant des membrures, des gaines de membrure, des montants, des éléments d'extrémité de montant et des pièces de support de miroir, chaque gaine de membrure étant positionnée autour de l'une des membrures et comportant au moins une ailette de gaine de membrure. La structure comprend une pluralité de montants, comportant une pièce d'extrémité de montant ayant au moins une ailette de montant raccordée à une ailette de gaine de membrure pour raccorder la pluralité de membrures. La structure comprend une plate-forme supportée par les

membres et les montants sur lesquels les miroirs solaires sont disposés. Une gaine de membrure, la pièce d'extrémité du montant, et le procédé pour raccorder une membrure d'une structure solaire qui supporte des miroirs solaires à une pièce d'extrémité de montant s'étendant depuis un montant de la structure solaire.

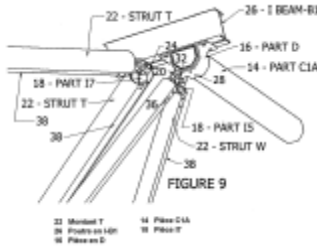

(11) 7930 (22) 10 Novembre 2009

(21) PCT/EP2009/064873

(30) US 61/113.404 du 11.11.2008  
US 61/237.552 du 27.08.2009

(73) BOEHRINGER INGELHEIM INTERNATIONAL GMBH.  
Binger Strasse 173, 55216 Ingelheim Am Rhein ALLEMAGNE.

(74) Maître M.A. Badri

(54) PROCÉDE DE TRAITEMENT ET DE PREVENTION DE LA THROMBOSE UTILISANT L'ÉTEXILATE DE DABIGATRAN OU UN SEL DE CELUI-CI AVEC UN PROFIL DE SECURITE AMELIORE PAR RAPPORT A LA THERAPIE DE LA WARFARINE CLASSIQUE

(57) L'invention concerne un procédé permettant de prévenir une attaque chez un patient souffrant de fibrillation auriculaire et présentant au moins un facteur de risque concernant des événements de saignement majeurs. Le procédé consiste à lui administrer 110 mg b.i.d. D'étéxilate de dabigatran, éventuellement sous la forme d'un sel de celui-ci pharmaceutiquement acceptable.

(11) 7931 (22) 10 Novembre 2009

(21) PCT/EP2009/064874

(30) US 61/113.413 du 11.11.2008  
US 61/237.559 du 27.08.2009

(73) BOEHRINGER INGELHEIM INTERNATIONAL GMBH.  
Binger Strasse 173, 55216 Ingelheim Am Rhein ALLEMAGNE.

(74) Maître M.A. Badri

(54) PROCÉDE DE TRAITEMENT OU DE PREVENTION DE THROMBOSE À L'AIDE D'ÉTEXILATE DE DABIGATRAN OU D'UN SEL DE CELUI-CI AVEC UNE EFFICACITÉ ACCRUE PAR RAPPORT À UNE THÉRAPIE CLASSIQUE PAR WARFARINE

(57) L'invention porte sur un procédé de prévention d'un accident vasculaire cérébral chez un patient souffrant d'une fibrillation auriculaire, le patient ne présentant aucun facteur de risque vis-à-vis d'événements d'hémorragie majeurs, le procédé consistant à administrer au patient 150 mg d'étéxilate de dabigatran deux fois par jour, éventuellement sous la forme d'un sel pharmaceutiquement acceptable de celui-ci.

(11) 7932 (22) 07 Décembre 2009

(21) PCT/EP2009/066540

(30) US 61/201.243 du 09.12.2008  
US 61/233.341 du 12.08.2009

(73) NOVARTIS AG.  
Lichtstrasse 35, CH-4056 Basel SUISSE.

(74) Maître A. Boukrami

(54) INHIBITEURS PYRIDYLOXYINDOLES DE VEGF-R2 ET UTILISATION THÉRAPEUTIQUE DE CEUX-CI

(57) L'invention se réfère à de nouveaux composés organiques représentés par la formule (I)

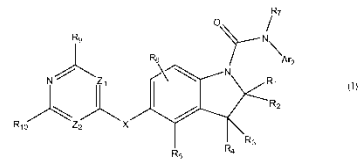

et à leur utilisation pour traiter des êtres humains ou des animaux, ainsi qu'à des compositions pharmaceutiques comprenant un composé représenté par la formule I et à l'utilisation d'un tel composé pour élaborer des compositions pharmaceutiques destinées à traiter des maladies dépendant de protéines kinases, en particulier des maladies prolifératives, par exemple pour traiter des tumeurs et des maladies oculaires néovasculaires.

(11) 7933 (22) 17 Décembre 2009

(21) PCT/EP2009/067434

(30) EP 08172247.2 du 19.12.2008  
US 61/139.193 du 19.12.2008

(73) ABBOTT HEALTHCARE PRODUCTS B.V.  
C.J. Van Houtenlaan 36, NL-1381 CP Weesp  
PAYS-BAS.

(74) Maître A. Boukrami

(54) **FORMULATIONS DE COMPOSÉS PRÉ-COMPRIMÉES À DÉCOMPOSITION RAPIDE À FAIBLE BIODISPONIBILITÉ ORALE**

(57) L'invention concerne le domaine de la chimie pharmaceutique. Dans des modes de réalisation, l'invention concerne et permet de produire des formulations de composés pré-comprimées à décomposition rapide à faible biodisponibilité orale.

(11) 7934 (22) 16 Décembre 2009

(21) PCT/US2009/068143

(30) US 61/203.053 du 18.12.2008

(73) NOVARTIS AG.  
Lichtstrasse 35, CH-4056 Basel  
SUISSE.

(74) Maître A. Boukrami

(54) **SEL HÉMIFUMARATE D'ACIDE 1-[4-[1-(4-CYCLOHEXYL-3-TRIFLUOROMÉTHYL-BENZYLOXYIMINO)]-ÉTHYL]-2-ÉTHYL-BENZYL]-AZÉTIDINE-3-CARBOXYLIQUE**

(57) Cette invention porte sur un sel hémifumarate d'acide 1-(4-[1-(E)-4-cyclohexyl-3-trifluorométhyl-benzyloxyimino]-éthyl)-2-éthyl-benzyl)-azétidine-3-carboxylique (Composé I), sur des compositions pharmaceutiques comprenant ce sel, sur des procédés de formation de ce sel et sur son utilisation dans un traitement médical. De plus, la présente invention porte également sur de nouvelles formes polymorphes de la forme sel hémifumarate du Composé I, ainsi que sur des compositions pharmaceutiques comprenant ces formes polymorphes, sur des procédés permettant de les obtenir et sur leur utilisation dans un traitement médical.

(11) 7935 (22) 09 Décembre 2009

(21) PCT/EP2009/066710

(30) GB 0822748.0 du 12.12.2008  
GB 0905237.4 du 26.03.2009

(73) 1/ SYNGENTA PARTICIPATIONS AG.  
Schwarzwaldallee 215, CH-4058 Basel  
SUISSE.

2/ SYNGENTA LIMITED.  
European Regional Centre Priestley Road Surrey  
Research Park Guildford Surrey GU2 7YH  
GRANDE-BRETAGNE.

(74) Maître A. Boukrami

(54) **N-OXYPIPÉRIDINES SPIROHÉTÉROCYCLIQUES UTILISÉES COMME PESTICIDES**

(57) Les composés de formule générale (I),

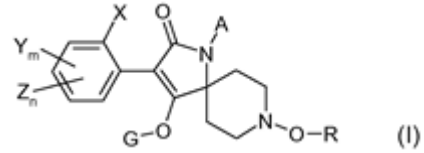

dont les substituants sont tels que définis dans la revendication 1, peuvent être utilisés comme pesticides.

(11) 7936 (22) 30 Novembre 2009

(21) PCT/FR2009/052337

(30) FR 858176 du 01.12.2008  
US 12/325.387 du 01.12.2008  
FR 0951004 du 17.02.2009  
US 12/389.629 du 20.02.2009

(73) SAINT-GOBAIN COATING SOLUTION  
50, Rue du Mourelet, B.P. 90966,  
F-84093 Avignon  
FRANCE.

(74) Maître A. Boukrami

(54) **REVETEMENT DE DISPOSITIF DE MISE EN FORME DE PRODUITS EN VERRE**

(57) L'invention concerne un revêtement de dispositif de mise en forme de produits en verre comprenant -une première phase quasicristalline ou approximante ou amorphe métallique, et une seconde phase constituée d'un alliage eutectique de point de fusion compris entre 950 et 1150°C et de dureté nominale comprise entre 30 et 65 HRC; un moule de fabrication de produits en verre creux muni de ce revêtement; un outillage de mise en forme de verre en feuille ou en plaque muni de ce revêtement; un matériau constituant ce revêtement; une poudre pré-mélangée ou pré-alliée, ou un cordon souple ou fil formé permettant d'obtenir ce revêtement; un procédé de projection thermique pour l'obtention de ce revêtement.

(11) 7937 (22) 10 Décembre 2009

(21) PCT/EP2009/066836

(30) EP 08171421.4 du 12.12.2008  
EP 61/121.913 du 12.12.2008

(73) ABBOTT HEALTHCARE PRODUCTS B.V.  
C.J. Van Houtenlaan 36, NL-1381 CP Weesp  
PAYS-BAS.

(74) Maître A. Boukrami

(54) **SPIRO-AZÉPANE-OXAZOLIDINONES AU TITRE D'AGENTS BLOQUANTS DU CANAL POTASSIQUE KV1.3**

(57) La présente invention concerne des spiroazépane-oxazolidinones au titre d'agents bloquants du canal potassique Kv1.3 voltage-dépendant, les compositions pharmaceutiques les incluant, des méthodes permettant leur synthèse, des méthodes de synthèse de nouveaux intermédiaires pouvant être employés dans leur synthèse et des méthodes d'élaboration desdites compositions. La présente invention concerne également les applications de tels composés et compositions, en particulier leur emploi dans l'administration à des patients pour obtenir un effet thérapeutique dans le traitement du diabète, du psoriasis, de l'obésité, du rejet de greffon et des neuropathies inflammatoires, y compris les maladies auto-immunes faisant intervenir les cellules T comme la polyarthrite rhumatoïde et la sclérose en plaques. Les composés répondent à la formule (1) :

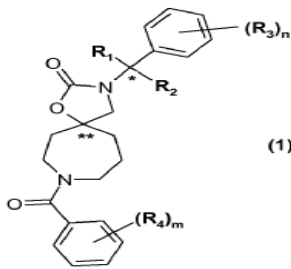

où les symboles ont les significations données dans la description.

(11) 7938 (22) 28 Mars 2011

(21) 110222

(73) Monsieur HACINI Yahia  
Redjem Demmouche, Daira Ras El-Ma,  
Sidi-Belabas  
ALGERIE.

(54) **ENSEMBLES CANIVEAU ET BORDURE SPECIALE POUR RENFORCEMENT DE LA SIGNALISATION**

(57) Ensembles bordure et caniveau, affuté lisse ou en granito teinté selon choix, conçu pour mieux signaler les blocs elle-même ainsi que les bords des rues et routes, à l'aide des éléments comprimés sur la surface de la bordure, et matériaux mélangés à la substance de fabrication, qui permet de refléter la lumière captée par ces éléments afin de mieux les visualisées pendant le jour et la nuit et heures de brouillard.

(11) 7939 (22) 14 Décembre 2009

(21) PCT/EP2009/067049

(30) EP 08171712.6 du 15.12.2008

(73) NOVARTIS AG.  
Lichtstrasse 35, CH-4056 Basel  
SUISSE.

(74) Maître A. Boukrami

(54) **FORMULATION À EFFET RETARD D'OCTRÉOTIDE AVEC NIVEAUX D'EXPOSITION CONSTAMMENT ÉLEVÉS**

(57) La présente invention porte sur des formulations à libération entretenue comprenant en tant qu'ingrédient actif de l'octréotide ou un sel pharmaceutiquement acceptable de celle-ci et deux polymères polylactide-co-glycolide linéaires différents (PLGA).

(11) 7940 (22) 04 Décembre 2009

(21) PCT/US2009/066673

(30) US 61/120.088 du 05.12.2008  
FR 0955431 du 31.07.2009

(73) SANOFI  
174, Avenue de France, FR-75013 Paris  
FRANCE.

(74) Maître Abu-Ghazaleh Intellectual Property

(54) **PIPÉRIDINE SPIRO PYRROLIDINONE ET PIPÉRIDINONES SUBSTITUÉS UTILISÉS COMME MODULATEURS DE H3**

(57) La présente invention concerne une série de carboxamides de N-phényl-bipyrrolidine substitués de formule (I)

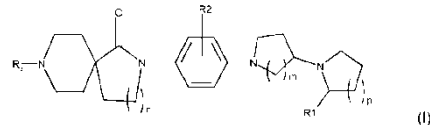

dans laquelle: R<sub>1</sub>, R<sub>2</sub>, m, n et p sont tels que définis dans la description. D'une manière plus spécifique, les composés selon l'invention sont des modulateurs des récepteurs de H3 et sont donc utiles en tant qu'agent pharmaceutiques, notamment dans le traitement et/ou la prévention de diverses maladies modulées par les récepteurs de H3 comprenant les maladies associées au système central nerveux. En outre, la présente invention concerne également des procédés de préparation de carboxamides de N-phényl-bipyrrolidine substitués et des intermédiaires utilisés à cet effet.

(11) 7941 (22) 24 Décembre 2009

- (21) PCT/FR2009/052692
- (30) FR 08/07475 du 29.12.2008  
FR 09/04091 du 28.08.2009
- (73) SANOFI  
174, Avenue de France, FR-75013 Paris  
FRANCE.
- (74) Maître Abu-Ghazaleh Intellectual Property
- (54) DÉRIVÉS DE 2-PYRIDIN-2-YL-PYRAZOL-3(2H)-ONE, LEUR PRÉPARATION ET LEUR APPLICATION EN THÉRAPEUTIQUE
- (57) L'invention concerne des composés répondant à la formule (I),

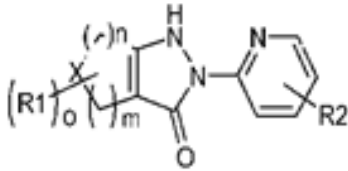

à l'état de base ou de sel d'addition à un acide : (I) dans laquelle n'est égal à 0, 1, 2, 3 ou 4; m'est égal à 0, 1 ou 2; o est égal à 0 ou 1; X représente un groupe -CH<sub>2</sub>-, CH(R')-, -NH(R')- ou un hétéroatome choisi parmi O et S, étant entendu que R' représente un groupe -(C1 - C5)alkyle, -(C1-C5)alcoxy, -CH<sub>2</sub>-aryle, -C(O)R<sub>5</sub> ou -COOR<sub>5</sub>; R<sub>1</sub> représente un groupe oxo, -COOR<sub>5</sub>, -W-OH ou -W-NR<sub>5</sub>R<sub>6</sub>; R<sub>2</sub> représente un atome H ou un groupe choisi parmi les groupes (i) -(C1 - C5)alkyle, (ii) -(C1 - C5)alcoxy, (iii) -COOR<sub>5</sub>, (iv) -N R<sub>5</sub>R<sub>6</sub>, (v) -C(O)-N R<sub>5</sub>R<sub>6</sub>, (vi) -SO<sub>2</sub>-N R<sub>3</sub>R<sub>4</sub>, (vii) hétéroaryle éventuellement substitués par un groupe -(C1-C5)alkyle, (viii)-W-aryle, (ix) -W-hétéroaryle, (x) -O-W-aryle, (xi) -O-W-hétéroaryle et (xii) -O-W-NR<sub>5</sub>R<sub>6</sub>; Etant entendu que R<sub>3</sub> et R<sub>4</sub>, (i) q u i peuvent être identiques ou différents, représentent, indépendamment l'un de l'autre, un atome H, un groupe -(C1 - C5)alkyle, -(C3- C6)cycloalkyle, aryle, hétéroaryle, -CH<sub>2</sub>-hétéroaryle, -(C1-C5)alkyl-NR<sub>5</sub>R<sub>6</sub>, -W-OH ou -W-NR<sub>5</sub>R<sub>6</sub>;ou (ii) forment ensemble avec l'atome d'azote qui les porte un groupe hétérocycloalkyle éventuellement substitué par un ou plusieurs groupes choisis parmi les groupes -(C1 - C5)alkyle et -CH<sub>2</sub>-aryle;W est un groupe -(C1-C5)alkylène, éventuellement substitué par un ou plusieurs groupes hydroxy; R<sub>5</sub> et R<sub>6</sub>, qui peuvent être identiques ou différents, représentent, indépendamment l'un de l'autre, un atome d'hydrogène ou un groupe choisi parmi les groupes -(C1-C5)alkyle et les groupes -(C3-C6)cycloalkyle ainsi q u e son procédé de préparation et ses applications en thérapeutique.

- (11) 7942 (22) 16 Décembre 2009
- (21) PCT/EP2009/009108

- (30) IT MI2008A 002277 du 19.12.2008
- (73) ENI S.P.A.  
Piazzale E. Mattei, 1 I-00144 Roma  
ITALIE.
- (74) Maître Abu-Ghazaleh Intellectual Property
- (54) PROCÉDÉ DE CONVERSION DE MÉTHANE, CONTENU DANS DES COURANTS GAZEUX, EN HYDROCARBURES HYDROGÉNÉS LIQUIDES
- (57) L'invention concerne la conversion de méthane, seul ou en mélange avec d'autres gaz, en hydrocarbures liquides, essentiellement en hydrocarbures aromatiques, en présence d'un système catalytique qui comprend une zéolithe H-ZSM-5 qui présente un rapport molaire SiO<sub>2</sub>/Al<sub>2</sub>O<sub>3</sub> allant de 20 à 100, de 0,5 à 15 % en poids de molybdène et de 0,1 à 5 % en poids de cérium (IV), à une température de 500 à 900 °C, avec la production d'hydrogène en tant que produit secondaire de la réaction.

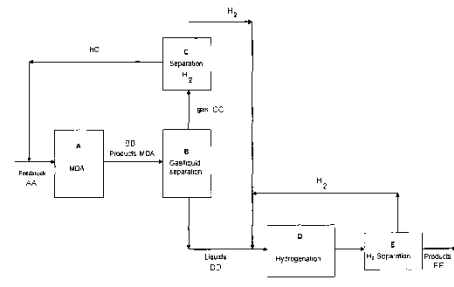
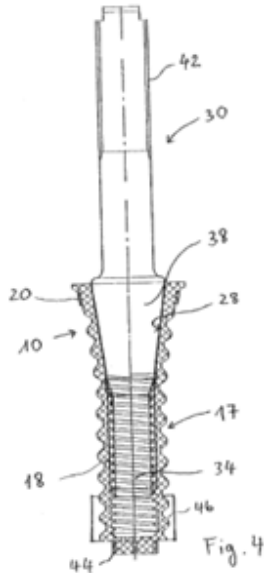

FIG. 1

AA Matière d'entrée  
BB Produits MDA  
CC gaz  
DD Liquides  
E Séparation d'H<sub>2</sub>  
EE Produits  
FF Produits

- (11) 7943 (22) 10 Décembre 2009
- (21) PCT/EP2009/066825
- (30) EP 08021460.4 du 10.12.2008
- (73) VOSSLOH WERKE GMBH.  
Vosslohstrasse 4, 58791 Werdohl  
ALLEMAGNE.
- (74) Maître Abu-Ghazaleh Intellectual Property
- (54) CHEVILLE VISSANTE À COURONNE CONIQUE POUR LA FIXATION DE RAILS
- (57) L'invention concerne une cheville vissante à insérer dans une traverse de chemin de fer ou dans une voie sans ballast, comprenant, pour l'assemblage à force avec un élément de fixation (30), un filetage extérieur (16) réalisé sur l'extérieur de la cheville vissante (10) et

un filetage intérieur (18) réalisé à l'intérieur de la cheville vissante (10). La cheville vissante (10) se compose de deux segments (12, 14) se prolongeant l'un l'autre dans la direction longitudinale. Le premier segment (12) possède essentiellement une forme extérieure cylindrique, et le deuxième segment (14), essentiellement une forme extérieure conique. Le deuxième segment (14) est disposé entre le premier segment (12) et une ouverture d'introduction (26) pour l'élément de fixation (30).



(11) 7944 (22) 21 Décembre 2009

(21) PCT/US2009/068955

(30) US 12/341.985 du 22.12.2008

(73) OCV INTELLECTUAL CAPITAL, LLC.  
One Owens Corning Parkway Toledo,  
Ohio 43659  
ETATS-UNIS D'AMERIQUE.

(74) Maître Abu-Ghazaleh Intellectual Property

(54) COMPOSITION POUR FIBRES DE VERRE HAUTE PERFORMANCE, ET FIBRES FORMÉES AVEC CETTE COMPOSITION

(57) La présente invention concerne une composition pour la préparation de fibres de verre de haute résistance qui peuvent être adéquatement produites dans un four de fusion du verre à garniture réfractaire. La composition de verre ci-décrite comprend, en pourcentage pondéral, 64-75 % de SiO<sub>2</sub>, 16-24 % d'Al<sub>2</sub>O<sub>3</sub>, 8-11 % de MgO et 0,25-3,0 % de R<sub>2</sub>O, où R<sub>2</sub>O est la somme de Li<sub>2</sub>O et Na<sub>2</sub>O. Une composition préférée comprend, en pourcentage pondéral, 64-75 % de SiO<sub>2</sub>, 16-24 % d'Al<sub>2</sub>O<sub>3</sub>, 8-11 % de MgO et 0,25-3,0 % de Li<sub>2</sub>O. Une autre composition préférée comprend, en pourcentage pondéral, 68-69 % de SiO<sub>2</sub>, 20-22 % d'Al<sub>2</sub>O<sub>3</sub>, 9-10 % de MgO et 1-3 %

de Li<sub>2</sub>O. En utilisant un four à garniture réfractaire à base d'oxyde, le coût de production des fibres de verre est sensiblement réduit par rapport au coût des fibres produites dans un four de fusion à garniture au platine. L'invention concerne également des fibres préparées à partir de la composition. Ces fibres ont une température de fibrage inférieure à 2650 °C (1454 °C) et un ΔT d'au moins 80 °F (44,44 °C). En outre, les fibres de verre ci-décrites ont une résistance dépassant 680 kpsi, de préférence 700 kpsi, idéalement 730 kpsi, et un module supérieur à 12,0 Mpsi, de préférence 12,18 Mpsi, idéalement 12,7 Mpsi.

(11) 7945 (22) 05 Mai 2011

(21) 110310

(73) Monsieur OGBA Abdelkader  
Cité Bois des Pain, Bt D, Hydra, Alger  
ALGERIE.

(54) LA CANNE LUMINEUSE

(57) Les non-voyants utilisent des cannes ordinaires mais la nouvelle canne est composée de différents éléments décrits au sommet de ce boîtier plastique de forme rectangulaire ayant une dimension de 08 cm de hauteur et 04 cm de largeur. Pour que les non voyant peuvent retrouver leurs chemins.

(11) 7946 (22) 23 Février 2011

(21) 110133

(73) Monsieur ZERNOUH M'hamed  
22, Rue des Frères Zioui, Elmagharia,  
Hussein Dey, Alger  
ALGERIE.

(54) PRISE DE COURANT ELECTRIQUE SECURISEE PAR UN SYSTEME MAGNETIQUE

(57) La présente invention a pour objet une prise de courant électrique sécurisée par un système électromagnétique. La prise de courant électrique (1) est fabriquée ou usinée en matière plastique ou toute autre matière. Elle peut être dans les tissus domestique ou industrielle. Son intensité peut varier de son usage et n'est pas limitée exclusivement à 220 volts. Elle est dotée d'un système électromécanique, c'est-à-dire si un champ magnétique n'est pas créé par la présence des aimants, la prise de courant n'est pas alimentée en courant électrique. Les aimants (5, 5') et (7) sont les principales éléments pour la bonne marche de cette prise. A ce stade, on peut dire que la prise de courant n'est pas opérationnelle et ne constitue pas un danger potentiel pour les utilisateurs.



(11) 7947 (22) 24 Décembre 2009

(21) PCT/FR2009/052691

(30) FR 0807474 du 29.12.2008  
FR 0904092 du 28.08.2009

(73) SANOFI  
174, Avenue de France,  
FR-75013 Paris  
FRANCE.

(54) **DERIVES DE 2-PYRIDIN-2YL-PYRAZOL-3(2H)-ONE, LEUR PREPARATION ET LEUR APPLICATION EN THERAPEUTIQUE COMME ACTIVATEURS DE HIF**

(57) L'invention concerne des composés répondant à la formule (I) : R représente un groupe -SO<sub>2</sub>-NR<sub>3</sub>R<sub>4</sub>, un atome d'hydrogène, un atome d'halogène, un groupe -halogéno(C1 -C5)alkyle, un groupe -CO<sub>2</sub>R<sub>5</sub> ou un groupe -SO<sub>2</sub>-R<sub>4</sub>; R<sub>1</sub> représente un groupe hétérocycloalkyle ne contenant pas d'atome d'azote, un groupe -W-(C3-C6)cycloalkyle, un groupe -W-aryle, un groupe -W-hétéroaryle, un groupe -W-hétérocycloalkyle, un groupe -W-COOR<sub>5</sub>, un groupe -W-CONR<sub>5</sub>R<sub>6</sub>; R<sub>2</sub> représente un atome d'hydrogène, un groupe -(C1 -C5)alkyle, un groupe -(C1 -C5)alkylène-0-(C1 -C5)alkyle, un groupe -halogéno(C1 -C5)alkyle, un groupe -W-COOR<sub>5</sub>, un groupe -W-C(O)NHR<sub>5</sub> ou un groupe -W-C(O)-NR<sub>5</sub>R<sub>6</sub>; n représente 0, 1 ou 2; W est un groupe -(C1 -C5)alkylène- ou un groupe -(C3-C6)cycloalkylène-; R<sub>3</sub> et R<sub>4</sub>, identiques ou différents, représentent, indépendamment l'un de l'autre, un atome d'hydrogène, un groupe -(C1 -C5)alkyle, un groupe -(C3-C6)cycloalkyle, un groupe -(C1 -C5)alkylène-O-(C1 -C5)alkyle, un aryle, un groupe -CH<sub>2</sub>-aryle, un hétéroaryle, un hétérocycloalkyle, un groupe -W-OH, un groupe -W-CHOH-CH<sub>2</sub>OH, un groupe -W-CO<sub>2</sub>R<sub>5</sub>, un groupe -W-NR<sub>5</sub>R<sub>6</sub> ou un groupe -W-O-(CH<sub>2</sub>)<sub>n</sub>-aryle; ou bien R<sub>3</sub> et R<sub>4</sub> forment ensemble avec l'atome d'azote qui les porte un groupe hétérocycloalkyle; R<sub>5</sub> et R<sub>6</sub>, identiques ou différents, représentent, indépendamment l'un de l'autre, un atome d'hydrogène, un groupe -(C1 -C5)alkyle ou un groupe (C1 -C5)halogénoalkyle, ainsi que leur procédé de préparation et leurs applications en thérapeutique.

(11) 7948 (22) 02 Décembre 2009

(21) PCT/US2009/066339

(30) US 12/314.555 du 12.12.2008

(73) M.I.C. INDUSTRIES, INC.  
Freedom Drive, One Fountain Square,  
Reston, VA 20190  
ETATS-UNIS D'AMERIQUE.

(74) Maître A. Boukrami

(54) **PANNEAU DE CONSTRUCTION CINTRÉ, STRUCTURE DE CONSTRUCTION, SYSTÈME DE CINTRAGE DE PANNEAU ET PROCÉDÉS DE FABRICATION DE PANNEAUX DE CONSTRUCTION CINTRÉS**

(57) Un panneau de construction formé d'un matériau en feuille s'étend dans une direction longitudinale dans le sens de sa longueur et comprend une partie centrale cintrée en coupe transversale, une paire de parties latérales s'étendant depuis la partie centrale cintrée, et une paire de parties de liaison s'étendant depuis les parties latérales. La partie centrale cintrée comprend une pluralité de segments s'étendant dans la direction longitudinale. Le panneau est cintré dans la direction longitudinale sans présenter d'ondulations transversales. Un segment particulier peut présenter une profondeur supérieure à celle d'un autre segment afin de recevoir le cintrage longitudinal. Un système permettant de cintrer longitudinalement le panneau comprend des premier et second ensembles de cintrage, chacun comprenant des rouleaux multiples conçus pour entrer en contact avec le panneau lors du passage de celui-ci, un mécanisme de positionnement permettant de modifier une orientation de rotation relative entre les premier et second ensembles de cintrage, un système d'entraînement permettant de déplacer le panneau longitudinalement, et un système de commande permettant de commander le mécanisme de positionnement.

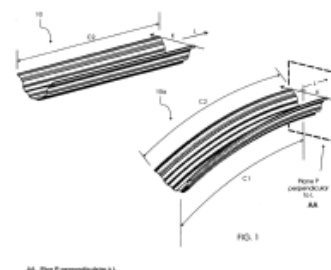

(11) 7949 (22) 05 Décembre 2008

(21) PCT/SG2008/000468

(73) HEALTHSTATS INTERNATIONAL PTE LTD  
6 New Industrial Road, #04-01/02/03 Hoe Huat  
Industrial Building Singapore 536199  
SINGAPOUR.

(74) Maître Abu-Ghazaleh Intellectual Property

(54) **PROCÉDÉ DE DÉRIVATION DE VALEURS DE PRESSION SYSTOLIQUE AORTIQUE CENTRALE ET PROCÉDÉ POUR ANALYSER UN ENSEMBLE DE DONNÉES ARTÉRIELLES POUR DÉRIVER CELLES-CI**

(57) La présente invention concerne un procédé, un système et un support lisible sur ordinateur pour dériver une pression systolique aortique centrale par inversion

de l'ordre d'un ensemble d'un nombre prédéterminé de mesures de pression artérielle pour obtenir un ensemble inversé de pressions artérielles; calculer la moyenne de l'ensemble inversé de pressions artérielles de sorte que l'ensemble moyenné représente une forme d'onde mobile de la moyenne; superposer l'ensemble inversé de pressions artérielles et de la forme d'onde mobile de la moyenne; identifier un point d'intersection sur la forme d'onde artérielle inversée et la forme d'onde mobile de la moyenne, et définir la pression systolique aortique centrale comme étant une valeur de pression artérielle inversée dans l'ensemble inversé de pressions artérielles à proximité du point d'intersection.

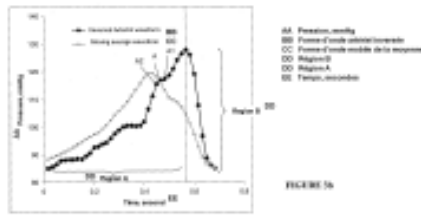

(11) 7950 (22) 16 Décembre 2009

(21) PCT/EP2009/09107

(30) IT MI2008A002279 du 19.12.2008

(73) ENI S.P.A.  
Piazzale E. Mattei, 1 I-00144 Roma  
ITALIE.

(74) Maître Abu-Ghazaleh Intellectual Property

(54) PROCÉDÉ DE PURIFICATION D'UN COURANT AQUEUX PROVENANT D'UNE RÉACTION DE FISCHER-TROPSCH

(57) L'invention porte sur un procédé de purification d'un courant aqueux provenant d'une réaction de Fischer-Tropsch, qui comprend un traitement de distillation et/ou de stripping, un traitement impliquant au moins une base inorganique et un traitement impliquant au moins une base organique. Ledit procédé permet d'utiliser au moins une partie du courant aqueux provenant de la réaction de Fischer-Tropsch comme eau de traitement dans une installation de production de gaz de synthèse et de l'envoyer ensuite vers une installation de Fischer-Tropsch pour la production d'hydrocarbures.

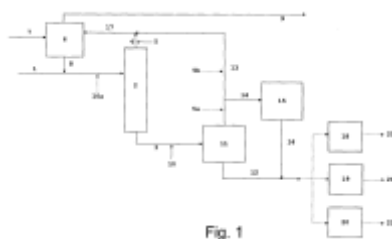

(11) 7951 (22) 21 Décembre 2009

(21) PCT/EP2009/067650

(30) FR 0807432 du 22.12.2008

(73) COMMISSARIAT A L'ENERGIE ATOMIQUE ET AUX ENERGIES ALTERNATIVES  
25, Rue Leblanc Bâtiment "le Ponant D",  
F-75015 Paris  
FRANCE.

(74) Maître Abu-Ghazaleh Intellectual Property

(54) PROCÉDE DE DETECTION D'ARC ELECTRIQUE DANS UNE INSTALLATION PHOTOVOLTAÏQUE

(57) Procédé de détection par ultrasons d'un arc électrique dans un dispositif photovoltaïque, caractérisé en ce qu'il comprend les étapes suivantes : - Mesure (E1) d'au moins un paramètre d'un signal reçu par un capteur à ultrasons (6) parmi l'amplitude du signal, la durée du signal, la fréquence centrale du signal; - Comparaison (E2) de la mesure de ce au moins un paramètre du signal avec des valeurs prédéfinies pour déterminer si la mesure correspond à celle d'un arc électrique.

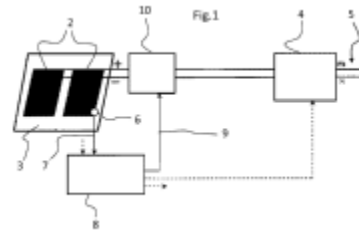

(11) 7952 (22) 02 Septembre 2009

(21) PCT/EP2009/061331

(30) EP 08172979.0 du 29.12.2008

(73) VOSSLOH WERKE GMBH.  
Vosslohstrasse 4, 58791 Werdohl  
ALLEMAGNE.

(74) Maître Abu-Ghazaleh Intellectual Property

(54) PINCE DE SERRAGE ÉLASTIQUE ET FIXATION DE RAIL POUR CELLE-CI

(57) L'invention porte sur une pince de serrage élastique réalisée en acier à ressorts pour la fixation de rail, laquelle pince comprend une boucle centrale (44) comprenant deux pattes internes (46) reliées par une partie centrale en forme d'arc (48), ainsi que des nœuds (42) reliés aux pattes internes (46) de la boucle centrale (44) et s'étendant vers les extrémités libres (50) de la pince

de serrage (40). Les nœuds (42) sont formés de façon à avoir, dans l'état déchargé, une hauteur maximale (H) d'au moins 20 mm au-dessus du plan supérieur (E<sub>2</sub>) de la boucle centrale (44) dans la région des deux pattes internes (46).

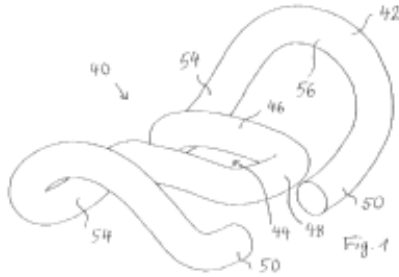

(11) 7953 (22) 18 Mars 2010

(21) PCT/IB2010/051183

(30) IT MI2009A000653 du 20.04.2009

(73) ALFA WASSERMANN S.P.A.  
1, Via Enrico Fermi Alanno, I-65020 Pescara  
ITALIE.

(74) Maître Abu-Ghazaleh Intellectual Property

(54) DÉRIVÉS DE RIFAMYCINE

(57) L'invention porte sur des composés comprenant des dérivés de rifamycine ayant des activités antibactériennes, les composés répondant à la formule générale (I) suivante

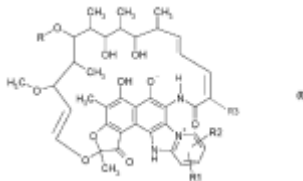

dans laquelle : R représente hydrogène ou acétyle; R1 et R2 sont indépendamment choisis dans le groupe constitué par hydrogène, alkyle en C<sub>1-4</sub>, benzyloxy, mono- et di(alkyle en C<sub>1-3</sub>)amino(alkyle en C<sub>1-4</sub>), alcoxy en C<sub>1-3</sub>, alkyle en C<sub>1-4</sub>, hydroxyméthyle, hydroxyalkyle en C<sub>2-4</sub> et nitro ou R1 et R2 pris conjointement avec deux atomes de carbone consécutifs du noyau pyridine forment un noyau benzénique éventuellement substitué par un ou deux groupes méthyle ou éthyle; et R3 représente hydroxyalkyle en C<sub>1-4</sub>. De plus, l'invention porte sur des procédés pour obtenir ces composés. Les composés ont une activité antibactérienne.

(11) 7954 (22) 17 Décembre 2009

(21) PCT/US2009/068609

(73) 1/ ANACORE PHARMACEUTICALS, INC.  
1020 East Meadow Circle Palo Alto, CA 94303  
ETATS-UNIS D'AMERIQUE.

2/ GLAXOSMITHKLINE LLC.  
One Franklin Plaza, 200 North 16<sup>th</sup> Street,  
Philadelphia, PA 19102  
ETATS-UNIS D'AMERIQUE.

(74) Maître Abu-Ghazaleh Intellectual Property

(54) FORME POLYMORPHIQUES DU (S)-3-AMINOMÉTHYL-7-(3-HYDROXY-PROPOXY)-3H-BENZO[C][1,2]OXABOROL-1-OL

(57) La présente invention concerne entre autres des formes polymorphiques du sel de chlorhydrate du (S)-3-aminométhyl-7-(3-hydroxy-propoxy)-3H-benzo[c][1,2]oxaborol-1-ol.

(11) 7955 (22) 27 Novembre 2009

(21) PCT/EP2009/008452

(30) DE 10 2008 061 674.5 du 12.12.2008

(73) UHDE GMBH.  
Friedrich-Uhde-Strasse 15, 44141 Dortmund  
ALLEMAGNE.

(74) Maître Abu-Ghazaleh Intellectual Property

(54) ÉLIMINATION D'AZOTE AMMONIACAL, DE NITRATE D'AMMONIUM ET DE NITRATE D'URÉE PAR OXYDATION AVEC DES SOLUTIONS CONTENANT DE L'HYPOCHLORITE À PARTIR D'AIR ÉVACUÉ DANS DES INSTALLATIONS DE PRODUCTION D'AMMONIAC ET D'URÉE

(57) L'invention concerne un procédé d'élimination par lavage d'azote ammoniacal et/ou de nitrate d'ammonium et/ou de nitrate d'urée à partir des gaz d'échappement enrichis avec des composés azotés dans des installations de production d'ammoniac ou d'urée, les composés azotés formant avec une solution contenant de l'hypochlorite dans un laveur tout d'abord un intermédiaire qui est transformé dans des conditions de réactions acides ou neutres en azote élémentaire et sel et la transformation des composés azotés en azote élémentaire et sel se déroulant dans une plage de valeur du pH de 4 à 6.

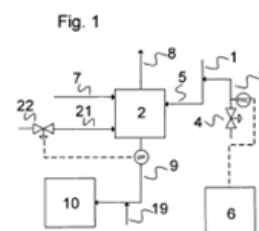

(11) 7956 (22) 18 Décembre 2009

(21) PCT/EP2009/067494

(30) EP 08360043.7 du 29.12.2008

(73) FOVEA PHARMACEUTICALS  
Institut de la Vision, 17, Rue Moreau,  
F-75012 Paris  
FRANCE.

(74) Maître Abu-Ghazaleh Intellectual Property

(54) COMPOSÉS QUINAZOLINE SUBSTITUÉS

(57) L'invention porte sur certains composés nouveaux, sur leurs méthodes de production et sur des méthodes de traitement ou d'amélioration d'un trouble à médiation par une kinase. Plus particulièrement, cette invention porte sur des composés quinazoline substitués utiles en tant qu'inhibiteurs de kinase sélectifs, sur des méthodes de production de tels composés et sur des méthodes de traitement ou d'amélioration d'un trouble entraîné par une kinase. En particulier, les méthodes portent sur le traitement ou l'amélioration d'un trouble entraîné par une kinase comprenant les maladies cardiovasculaires, le diabète, les troubles liés au diabète, les maladies inflammatoires, les troubles immunologiques, le cancer et les maladies des yeux telles que les rétinoopathies ou la dégénérescence maculaire ou autre maladie vitéo-rétinienne et similaire.

(11) 7957 (22) 11 Février 2010

(21) PCT/EP2010/051740

(73) 1/ COCKERILL MAINTENANCE & INGENIERIE S.A.  
Avenue Greiner, 1 B-4100 Seraing  
BELGIQUE.

2/ ABENGOA SOLAR NEW TECHNOLOGIES S.A.  
Avda. Buhaira, N° 2 E-41018 Seville  
ESPAGNE.

(74) Maître Abu-Ghazaleh Intellectual Property

(54) ÉCHANGEUR DE CHALEUR EN DRAPEAU

(57) La présente invention se rapporte à un dispositif d'échange de chaleur configuré pour capter de l'énergie par rayonnement, comportant au moins un échangeur élémentaire en forme de drapeau (10) comprenant: a) un collecteur d'entrée (5) et un collecteur de sortie (6); b) une pluralité de tubes d'échange (1) connectés respectivement au collecteur d'entrée (5) et au collecteur de sortie (6) et superposés pour arrêter le rayonnement incident, chaque tube (1) se présentant sous la forme d'une épingle à cheveux avec une partie recourbée en tête d'épingle (4) et deux branches jointives (2, 3) essen-

tiellement verticalement et sur la plus grande partie de leur longueur, l'extrémité des tubes (1) au niveau de la tête d'épingle (4) étant libre et les tubes (1) étant auto-supportés à leurs extrémités connectées auxdits collecteurs (5, 6).

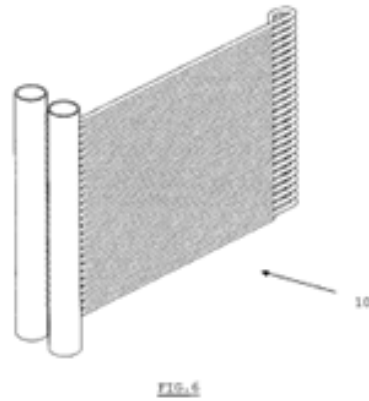

(11) 7958 (22) 14 Janvier 2010

(21) PCT/US2010/021003

(30) US 61/144.991 du 15.01.2009

(73) INCYTE CORPORATION  
Experimental Station, Building 336 Route 141 &  
Henry Clay Road Wilmington, DE 19880  
ETATS-UNIS D'AMERIQUE.

(74) Maître Abu-Ghazaleh Intellectual Property

(54) PROCÉDÉS DE PRÉPARATION D'INHIBITEURS DES JAK ET COMPOSÉS INTERMÉDIARES APPARENTÉS

(57) La présente invention concerne des procédés de préparation de pyrrolo[2,3-*di*]pyrimidines chirales substituées par un pyrazolyle de formule III,



et des composés intermédiaires synthétiques apparentés. Les pyrrolo[2,3-*di*]pyrimidines chirales substituées par un pyrazolyle sont utiles comme inhibiteurs de la famille des Janus kinase des protéines tyrosine kinase (JAK) pour traiter des maladies inflammatoires, des troubles myéloprolifératifs, et d'autres maladies.

(11) 7959 (22) 30 Décembre 2009

(21) PCT/EP2009/068021

(30) DE 10 2009 004 679.8 du 12.01.2009

(73) 1/ SCHOTT SOLAR AG.  
Hattenbergstraße 10, 55122 Mainz  
ALLEMAGNE.

2/ SEIMENS AKTIENGESELLSCHAFT  
Wittelsbacher Platz 2, 80333 München  
ALLEMAGNE.

(74) Maître Abu-Ghazaleh Intellectual Property

(54) **SYSTÈME D'ALIMENTATION EN COURANT ET INSTALLATION PHOTOVOLTAÏQUE POUR LEDIT SYSTÈME**

(57) Système d'alimentation en courant (SYS) et installation photovoltaïque (PVE) pour ledit système. Ladite installation comprend plusieurs modules photovoltaïques (PVM) produisant une tension continue, les modules photovoltaïques (PVM) étant connectés les uns aux autres en parallèle et/ou en série pour produire une tension continue ( $U_{dc}^*$ ) qui dépasse la résistance diélectrique ( $U_{modmax}$ ) des modules photovoltaïques (PVM) et qui est adaptée au transport de courant continu à haute tension. Ledit système d'alimentation en courant (SYS) comporte un poste transformateur (UFS) pouvant être raccordé à un réseau d'alimentation en courant (SVN) conçu pour des consommateurs, et une ligne de transport de courant continu à haute tension (HGUE) destinée à transporter la tension continue ( $U_{dc}^*$ ) produite par l'installation photovoltaïque (PVE) dans la plage de la haute tension jusqu'au poste transformateur (UFS).

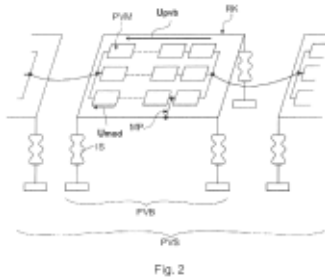

(11) 7960 (22) 21 Décembre 2009

(21) PCT/US2009/068941

(30) US 61/139.919 du 22.12.2008

(73) CHEMOCENTRYX, INC.  
850, Maude Avenue Mountain View,  
California 94043  
ETATS-UNIS D'AMERIQUE.

(74) Maître Abu-Ghazaleh Intellectual Property

(54) **ANTAGONISTES DE C5AR**

(57) L'invention porte sur des composés qui sont des modulateurs du récepteur de C5a. Les composés sont

des pipéridines substituées, et sont utiles dans des compositions pharmaceutiques. L'invention porte également sur des méthodes de traitement de maladies et de troubles mettant en jeu l'activation pathologique de récepteurs de C5a.

(11) 7961 (22) 25 Septembre 2009

(21) PCT/JP2009/004883

(30) JP 2008-253213 du 30.09.2008

(73) 1/ JAPAN OIL, GAS AND METAL NATIONAL CORPORATION  
1310, Omiya-Cho, Saiwai-ku, Kawasaki-Shi,  
Kanagawa 212-8554  
JAPON.

2/ INPEX CORPORATION  
5-3-1, Akasaka, Minato-ku, Tokyo  
JAPON.

3/ JX NIPPON OIL & ENERGY CORPORATION  
6-3, Otemachi 2-chome, Chiyoda-ku, Tokyo  
JAPON.

(74) Maître M. Sator

(54) **PROCÉDÉ DE SYNTHÈSE DE COMBUSTIBLE LIQUIDE ET APPAREIL PERMETTANT DE LE SYNTHÉTISER**

(57) La présente invention concerne un procédé de synthèse d'un combustible liquide, qui comporte une étape de synthèse dans laquelle un combustible liquide est synthétisé par réaction, dans un réacteur, d'un gaz de synthèse essentiellement composé de monoxyde de carbone gazeux et d'hydrogène gazeux avec une suspension obtenue en dispersant des particules de catalyseur solide dans un liquide, et une étape d'alimentation en gaz de synthèse dans laquelle le gaz de synthèse est alimenté dans le réacteur à partir d'une pluralité de moyens d'alimentation qui sont disposés dans le réacteur de manière à avoir différentes hauteurs.

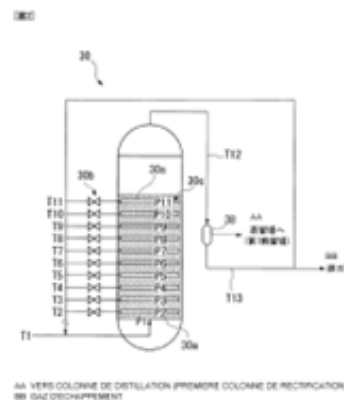

(11) 7962 (22) 10 Décembre 2009

(21) PCT/EP2009/066826

(30) IB PCT/IB2008/003406 du 10.12.2008

(73) SICPA HOLDING SA.  
Avenue de Florissant 41, CH-1008 Prilly  
SUISSE.

(74) Maître A. Boukrami

(54) SÉRIGRAPHIE ET ORIENTATION MA-  
GNÉTIQUE

(57) L'invention porte sur un dispositif et sur un procédé pour produire des marques comprenant des particules magnétisables ou magnétiques orientées magnétiquement dans une encre ou une composition de revêtement sur une feuille (5) de matériau de substrat. Le dispositif comprend une unité de sérigraphie à fond plat comprenant une trame pour impression plate (2) et un plateau d'impression (1) pour recevoir ladite feuille (5), le plateau d'impression (1) comprenant une surface supérieure dirigée vers la trame pour impression et ayant une première direction le long de sa surface supérieure, le long de laquelle ladite feuille (5) ne peut pas être chargée, et une unité d'orientation magnétique comprenant de multiples ensembles d'aimants (6). L'unité d'orientation magnétique est disposée en dessous de la surface supérieure du plateau d'impression (1), lesdits multiples ensembles d'aimants (6) étant disposés le long de ladite première direction, et tous lesdits ensembles d'aimants (6) peuvent être déplacés de façon concomitante d'une première position éloignée de la surface supérieure du plateau d'impression à une seconde position proche de la surface supérieure du plateau d'impression.

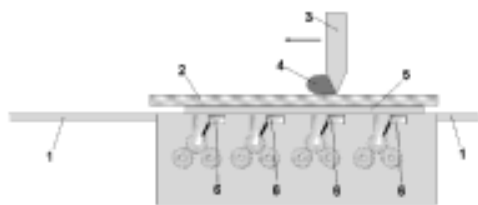

Fig. 2b

(11) 7963 (22) 02 Avril 2009

(21) PCT/EP2009/002435

(30) IB PCT/IB2008/000785 du 02.04.2008

(73) SICPA HOLDING SA.  
Avenue de Florissant 41, CH-1008 Prilly  
SUISSE.

(74) Maître A. Boukrami

(54) IDENTIFICATION ET AUTHENTIFICATION PAR UTILISATION DE MARQUAGES EN UN MATÉRIAU CRISTAL LIQUIDE

(57) La présente invention concerne un marquage, constitué d'un matériau cristal liquide polymère, ayant des caractéristiques optiques déterminées, permettant son authentification et sa lecture par une machine et son authentification par l'œil humain. Le marquage est appliqué sur un objet, un bien ou un article par procédé d'impression variable d'informations. Le marquage se présente sous forme de timbres imprimés, représentant un code unique, qui permet une authentification aisée par l'œil humain et un suivi et un traçage sûrs de l'objet, de bien ou de l'article marqué, pendant toute la durée de son cycle de vie.

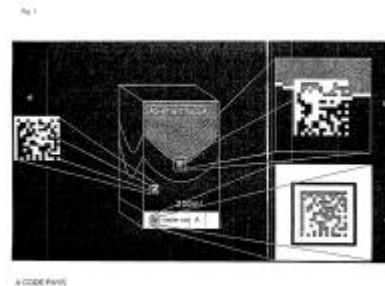

(11) 7964 (22) 09 Octobre 2009

(21) PCT/EP2009/007247

(30) EP 08167113.3 du 21.10.2008

(73) BAYER SCHERING PHARMA AKTIENGESELLSCHAFT  
Müllerstrasse 178, 13353 Berlin  
ALLEMAGNE.

(74) Maître M. Sator

(54) DÉRIVÉS D'ANILINO-PYRIMIDINE À SUBSTITUTION SULFOXIMINE EN TANT QU'INHIBITEURS DE CDK, LEUR PRÉPARATION ET LEUR UTILISATION COMME MÉDICAMENTS

(57) L'invention porte sur des dérivés d'anilino-pyrimidine à substitution sulfoximine de formule (I),

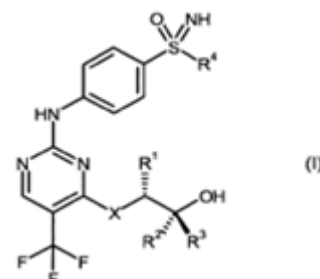

sur des procédés pour les préparer, ainsi que sur leur utilisation en tant que médicaments pour le traitement de différentes maladies.

(11) 7965 (22) 14 Novembre 2009

(21) PCT/EP2009/008124

(30) DE 10 2008 059 676.0 du 26.11.2008

(73) BAYER SCHERING PHARMA AKTIENGESELLSCHAFT  
Müllerstrasse 178, 13353 Berlin  
ALLEMAGNE.

(74) Maître M. Sator

(54) **DISTRIBUTEUR DE MÉDICAMENT ET SON UTILISATION**

(57) Le but de l'invention est de permettre une conservation sûre ainsi qu'une prise sûre et simple de comprimés T par un utilisateur / une utilisatrice. A cet effet, l'invention concerne un distributeur de médicament (1) comportant des moyens de réception pour une cartouche (900) remplaçable, contenant les doses de médicament. Le distributeur de médicament (1) est doté d'au moins un moyen d'encliquetage permettant de verrouiller la cartouche (900) dans le distributeur de médicament (1) et d'au moins un moyen permettant de déverrouiller ladite cartouche. Le ou les moyens d'encliquetage sont rotatifs.

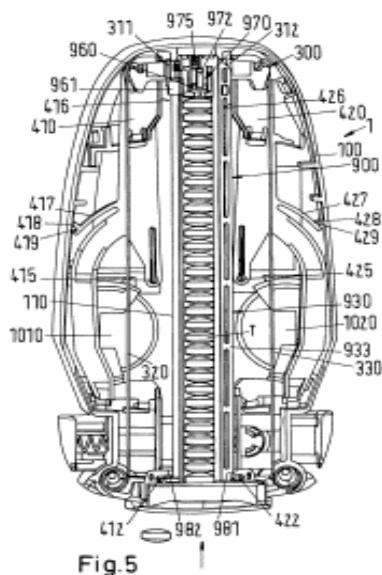

(11) 7966 (22) 10 Décembre 2009

(21) PCT/FR2009/001408

(30) FR 0807019 du 15.12.2008

(73) GIANFRANCO CICCARELLI  
Chemin Savoyan, BP 2, F-38450 Heyrieux  
FRANCE.

(74) Maître A. Boukrami

(54) **BLOC A BANCHER PLIABLE POUR LA CONSTRUCTION DE MURS**

(57) Ce bloc comprend deux parois longitudinales et verticales (2) reliées par des charnières comprenant deux éléments (3 et 4) articulés autour d'axes verticaux. Selon l'invention, chacune des deux parois longitudinales (2) en matière plastique rigide est entourée par un retour coudé (5a, 5b, 5c et 5d), tourné vers l'intérieur et comporte, d'une part et dans ses parties longitudinales, respectivement, inférieure (5b) ou supérieure (5a), et, d'autre part et sur le bord vertical de l'une de ses extrémités, une feuillure (7) tournée vers l'extérieur, cette feuillure étant apte, quand le bloc est amené en configuration de travail, à coiffer le retour coudé (5b) ou (5c) d'un autre bloc déjà posé, pour assurer la liaison avec cet autre bloc, que celui-ci soit juxtaposé dans la même rangée ou dans la rangée sous-jacente.

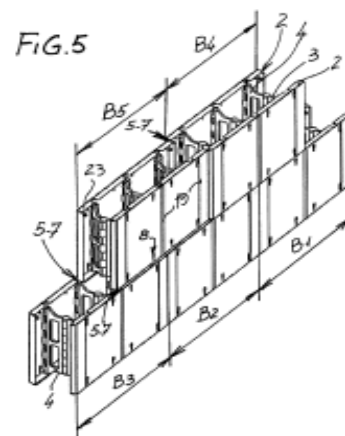

(11) 7967 (22) 26 Novembre 2009

(21) PCT/FR2009/052315

(30) FR 0858657 du 16.12.2008

(73) ENVISION VEHICLE ENGINEERING NOVASIO TECHNOLOGY EVENT  
11, Rue du 47<sup>ème</sup> d'Artillerie, F-70400 Hericourt  
FRANCE.

(74) Maître A. Boukrami

(54) **MODULE POUR CHASSIS MODULAIRE DE VEHICULE DE TRANSPORT DE CHARGES LOURDES**

(57) L'invention concerne un module (10) pour châssis (1) modulaire de véhicule (100) de transport de

charges lourdes. Il se caractérise en ce qu'il comporte à une de ses extrémités une surface de jonction (12) comportant une surface d'appui oblique (13) s'étendant entre deux surfaces planes (14, 15) parallèles et inclinées par rapport à la précédente. L'invention concerne encore un procédé de montage de tels modules. L'invention concerne un châssis (1) comportant au moins deux tels modules (10) dont lesdites surfaces de jonction (12) constituent ensemble un assemblage à trait de Jupiter oblique, à sifflet désaboté ou à clé (11). L'invention concerne un véhicule portuaire (100) comportant au moins un tel châssis (1) ou au moins un tel module (10).

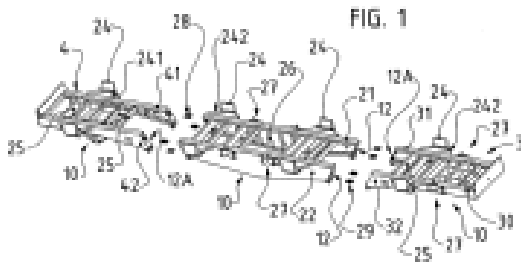

(11) 7968 (22) 11 Décembre 2009

(21) PCT/EP2009/066894

(30) EP 08171554.2 du 12.12.2008

(73) BOEHRINGER INGELHEIM INTERNATIONAL GMBH.  
Binger Strasse 173,  
55216 Ingelheim Am Rhein  
ALLEMAGNE.

(74) Maître M.A. Badri

(54) ANTICORPS ANTI-IGF

(57) L'invention concerne des molécules d'anticorps, en particulier des anticorps entièrement humains qui se lient à l'IGF-1 humain et produisent une réaction croisée avec l'IGF-2 qui empêche la liaison d'IGF-1 et d'IGF-2 au récepteur d'IGF-1 et inhibe la signalisation induite par les récepteurs d'IGF-1. Ces anticorps ne se lient pas à l'insuline, et, de ce fait, n'agissent pas sur les propriétés mitogènes de l'insuline qui dépendent de sa liaison aux récepteurs de l'insuline. Lesdits anticorps sont utiles dans le traitement de maladies hyperprolifératives, le cancer en particulier.

(11) 7969 (22) 06 Janvier 2010

(21) PCT/IB2010/050033

(30) US 61/258.760 du 06.11.2009

(73) 1/ PFIZER LIMITED.  
Ramsgate Road Sandwich Kent, CT 13 9NJ  
GRANDE BRETAGNE.

2/ ICAGEN, INC.  
4222 Emperor Boulevard, Suite 350 Durham,  
North Carolina 27703  
ETATS-UNIS D'AMERIQUE.

(74) Maître M. Sator

(54) DÉRIVÉS SULFONAMIDES

(57) La présente invention porte sur des composés représentés par la formule (I)

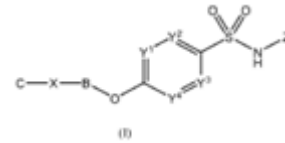

et des sels, solvates ou tautomères de ceux-ci pharmaceutiquement acceptables, sur des procédés pour la préparation de tels composés, sur des intermédiaires utilisés dans la préparation de tels composés et sur des compositions contenant de tels composés et sur les utilisations de tels composés, en particulier pour le traitement de la douleur.

(11) 7970 (22) 02 Décembre 2009

(21) PCT/JP2009/070253

(30) JP 2008-322778 du 18.12.2008

(73) UNI-CHARM CORPORATION  
182, Kinseichoshimobun, Shikokuchuo-shi,  
Ehime 7990111  
JAPON.

(74) Maître Abu-Ghazaleh Intellectual Property

(54) DISPOSITIF POUR FABRIQUER UN ARTICLE ABSORBANT ET PROCÉDÉ DE FABRICATION D'UN ARTICLE ABSORBANT

(57) Une feuille continue et des pièces sont collées ensemble de manière appropriée. L'invention concerne un dispositif pour fabriquer un article absorbant, ce dispositif comprenant: un élément rotatif qui comporte une surface de retenue en forme d'arc circulaire pour retenir une pièce, et tourne face à une surface d'une feuille continue mobile, l'élément rotatif étant conçu pour tourner en retenant la pièce sur la surface de retenue, de manière à déplacer la pièce en un point où celle-ci est prise en sandwich entre la surface de la feuille continue et la surface de retenue; et un élément de pressage qui fait coller la feuille continue et la pièce, quand la pièce atteint le point où celle-ci est prise en sandwich entre ladite surface de la feuille continue et la surface de



retenue, en les mettant en contact avec l'autre surface de la feuille continue, et presse la feuille continue contre la surface de retenue. L'élément de pressage est un galet pouvant tourner librement autour de son axe central. Quand le galet entre en contact avec l'autre surface de la feuille continue, la direction de l'axe central du galet coupe celle de l'axe central passant par le centre du cercle de la surface de retenue. La ligne d'intersection suivant laquelle la surface extérieure du galet coupe un plan imaginaire contenant l'axe central du galet est une courbe en forme d'arc circulaire, et le diamètre du galet au centre, dans la direction de l'axe central, est inférieur au diamètre du galet à ses extrémités, dans la direction de l'axe central.

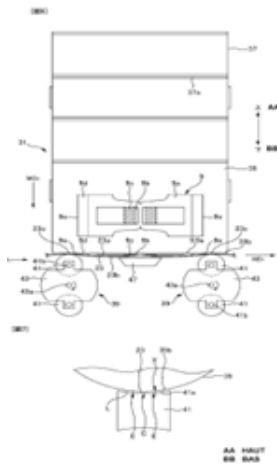

(11) 7971 (22) 12 Janvier 2010

(21) PCT/FR2010/050042

(30) FR 0950151 du 13.01.2009

(73) PROCEDES ROLAND PIGEON  
31-33 Rue Falguière, F-75015 Paris  
FRANCE.

(74) Maître M. Sator

(54) UTILISATION D'UNE COMPOSITION MINÉRALE LIQUIDE POUR AMÉLIORER LA RÉPONSE ADAPTATIVE DES PLANTES A UN CHANGEMENT DES CONDITIONS D'ENVIRONNEMENT

(57) L'invention est relative à l'utilisation d'une composition minérale liquide concentrée pour pulvérisation foliaire comprenant la formule (I) suivante : - azote ammoniacal total (N%) 0,08% à 2% - potassium exprimé en  $K_2O$  (%) 3% à 6% - Magnésium exprimé en  $MgO$  (%) 0,4% à 0,8% - sodium exprimé en  $Na_2O$  (%) 1% à 2% - calcium exprimé en  $CaO$  (%) 0% à 0,5% - sulfates totaux exprimés en  $SO_3$  (%) 3% à 6% - phosphore total exprimé en  $P_2O_5$  (%) 0% - Chlorures  $Cl$  (%) 1% à 2% - bicarbonates (% de  $HCO_3$ ) 1,2% à 3,0% - Bore (%) 0,1 à 0,2% - cuivre (%) 0,018% à 0,03% - manganèse (%)

0,00005% à 0,006% - iode (%) 0,02% à 0,04% - zinc (%) 0,00005% à 0,006% - fer (mg/kg) 0,0002 à 0,003 - eau Quantité suffisante pour 100% les pourcentages consistant en des pourcentages en poids par rapport au poids total de la composition, pour améliorer la réponse adaptative des plantes à un changement des conditions d'environnement.

(11) 7972 (22) 28 Janvier 2010

(21) PCT/EP2010/050971

(30) FR 0950648 du 02.02.2009

(73) Monsieur ROSSI Dominique  
25, Rue Georges Doublet 06100 Nice  
FRANCE.

(74) Maître M.A. Zizine

(54) ELEMENT DE CONSTRUCTION ET MUR DE SOUTÈNEMENT REALISE AVEC DE TELS ELEMENTS

(57) L'invention concerne un élément de construction (18) destiné à coopérer en superposition avec au moins un élément de construction similaire comprenant : -une face de dessus (1), une face de dessous (2), une face avant (3) et une face arrière (4), -au moins deux alvéoles arrière (5, 6) de section allongée alignées sensiblement parallèle à la face arrière (4) et débouchant sur la face de dessus (1) et de dessous (2); -sur la face de dessous (2), en partie centrale, une saillie centrale (7) apte à s'engager dans l'une des alvéoles arrière (5, 6) d'un élément de construction (18) du niveau inférieur; -sur la face de dessous (2), une nervure (8) en saillie qui s'étend parallèlement à la face arrière (4) en prolongement de la paroi intérieure (6a) de l'une des alvéoles (5, 6), caractérisé par le fait que l'élément de construction comprend sur sa face de dessous au moins un crabot accolé à la paroi intérieure de la face avant sur l'ensemble de sa hauteur. Elle concerne aussi des demi-éléments de construction et un mur de soutènement construit avec des éléments de construction et des demi-éléments de construction. L'invention trouvera son application pour la construction de murs de soutènement nécessitant des éléments de construction facilement stockables, emboîtables et permettant toute forme de murs de soutènement.

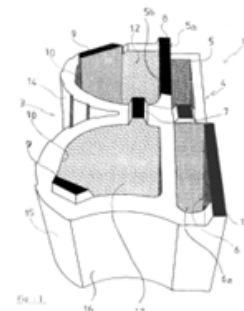

(11) 7973 (22) 18 Mars 2009

(21) PCT/KR2009/001378

(30) KR 10-2008-0134377 du 26.12.2008  
KR 10-2009-0009377 du 05.02.2009

(73) 1/ Monsieur SHIN, Hyun Woo  
941-37 (15/4) Hogye-dong, Dongan-gu,  
Anyang-si, Gyeonggi-do 431-838  
COREE.

2/ Monsieur SIN, Yong Chol  
2F 954-11 Hogye-dong, Dongan-gu,  
Anyang-si, Gyeonggi-do 431-839  
COREE.

(74) Maître Abu-Ghazaleh Intellectual Property

(54) APPAREIL DE TRANSMISSION À VARIATION CONTINUE

(57) La présente invention concerne un appareil de transmission à variation continue, caractérisé en ce qu'il comporte : un arbre d'entrée auquel est transféré un couple introduit depuis l'extérieur ; une pluralité d'engrenages récepteurs disposés autour de la circonférence de l'arbre d'entrée avec un certain déphasage et auquel est transférée la puissance issue de l'arbre d'entrée ; une came variable dont le rayon de rotation peut varier sous l'effet d'une charge externe ; une liaison d'entrée variable couplée à l'arbre d'entrée et à laquelle est transféré le couple de l'arbre d'entrée, et qui permet la rotation de celui-ci ; un système de roue libre auquel est transféré de façon unidirectionnelle le couple bidirectionnel à transférer aux engrenages récepteurs, respectivement, et qui fait tourner les engrenages récepteurs dans un sens ; une pluralité d'arbres à cames qui touchent intérieurement ou extérieurement le système de roue libre ; et une pluralité de liaisons de sortie dont chacune possède une extrémité tournant solidairement de la came variable autour du centre de rotation de la liaison d'entrée variable, leurs autres extrémités étant couplées respectivement aux arbres à cames et permettant leur pivotement.

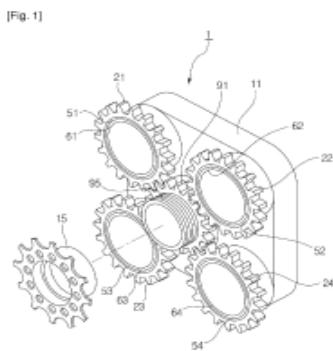

(11) 7974 (22) 06 Février 2009

(21) PCT/IT2009/000039

(30) IT MI2008A002263 du 19.12.2008

(73) ANSALDO ENERGIA S.P.A.  
Via Nicola Lorenzi, 8 Genova  
ITALIE.

(74) Maître Dj. Boukrami

(54) PROCÉDÉ DE FOURNITURE D'UNE INSTALLATION DE TURBINE À GAZ ET INSTALLATION DE TURBINE À GAZ

(57) Un procédé permettant de fournir une installation de turbine à gaz comprend les étapes consistant à : fournir un gaz aux buses de prémélange (31) d'une chambre de combustion de la turbine à gaz; fournir un combustible liquide aux buses de prémélange (31) de la turbine à gaz (11) par le biais d'une conduite d'alimentation en prémélange; et passer de l'étape de fourniture d'un gaz à l'étape de fourniture d'un combustible liquide, et vice-versa. Avant la fourniture du combustible liquide, un débit d'eau (QA) est fourni aux buses de prémélange (31) par le biais de la conduite d'alimentation en prémélange pendant une période de refroidissement (Ic) en l'absence de combustible liquide. Un débit de combustible liquide (Qc) est ajouté au débit d'eau (QA), dont au moins une partie est éliminée alors que le débit de combustible liquide (QC) continue d'être fourni.

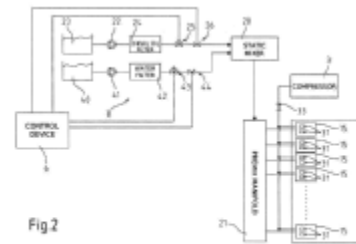

Fig. 2  
4 DISPOSITIF DE COMMANDE  
24 FILTRE DE CARBURANT DIESEL  
42 FILTRE A EAU  
26 MELANGEUR STATIQUE  
3 COMPRESSEUR  
27 COLLECTEUR DE PREMELANGE

(11) 7975 (22) 15 Octobre 2009

(21) PCT/EP2009/063511

(30) EP 08166829.5 du 16.10.2008  
US 61/105.919 du 16.10.2008  
EP 09167304 du 05.08.2009

(73) BOEHRINGER INGELHEIM INTERNATIONAL GMBH.  
Binger Strasse 173, 55216 Ingelheim Am Rhein  
ALLEMAGNE.

(74) Maître M.A. Badri

(54) TRAITEMENT DU DIABÈTE CHEZ DES PATIENTS DONT LA RÉGULATION GLYCÉMIQUE EST INSUFFISANTE MALGRÉ UNE THÉRAPIE PAR UN MÉDICAMENT ANTIDIABÉTIQUE ORAL OU NON ORAL

(57) La présente invention concerne la découverte du fait que certains inhibiteurs de DPP-4 sont particulièrement appropriés pour traiter et/ou prévenir des maladies métaboliques, en particulier le diabète, chez des patients avec une régulation glycémique insuffisante malgré une thérapie par un médicament antidiabétique oral et/ou non oral.

(11) 7976 (22) 29 Octobre 2009

(21) PCT/EP2009/064244

(30) US 61/109.226 du 29.10.2008  
US 61/229.093 du 28.07.2009

(73) BASF SE.  
67056 Ludwigshafen  
ALLEMAGNE.

(74) Maître M. Sator

(54) AGENT DE SOUTÈNEMENT

(57) L'invention concerne un agent de soutènement qui comprend une particule et un revêtement de polycarbodiimide disposé sur la particule. Le revêtement de polycarbodiimide comprend le produit de réaction d'un isocyanate polymère et d'un isocyanate monomère, en présence d'un catalyseur. Un procédé de formation de l'agent de soutènement comprend les étapes de mise à disposition de la particule, de mise à disposition de l'isocyanate polymère, de mise à disposition de l'isocyanate monomère, de mise à disposition du catalyseur, de mise en réaction de l'isocyanate polymère et de l'isocyanate monomère en présence du catalyseur pour former le revêtement de polycarbodiimide, et de revêtement de la particule avec le revêtement de polycarbodiimide.

(11) 7977 (22) 11 Septembre 2009

(21) PCT/US2009/056748

(73) AMGEN INC.  
One Amgen Center Drive Thousand Oaks,  
California 91320  
ETATS-UNIS D'AMERIQUE.

(74) Maître A. Boukrami

(54) COMPOSÉS CYCLIQUES SPIRO-TÉTRACYCLIQUES UTILES EN TANT QUE MODULATEURS DE LA BÊTA-SÉCRÉTASE ET LEURS PROCÉDÉS D'UTILISATION

(57) La présente invention porte sur une nouvelle classe de composés utiles pour la modulation de l'activité de l'enzyme bêta-sécrétase et pour le traitement de maladies à médiation par la bêta-sécrétase, dont la ma-

ladie d'Alzheimer (MA) et les affections apparentées. Dans un mode de réalisation, les composés sont représentés par une formule générale (I);

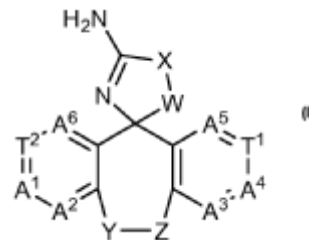

dans laquelle A<sub>1</sub>, A<sub>2</sub>, A<sub>3</sub>, A<sub>4</sub>, A<sub>5</sub>, A<sub>6</sub>, T<sub>1</sub>, T<sub>2</sub>, W, X, Y et Z sont tels que définis dans la description. L'invention porte également sur l'utilisation de ces composés dans des compositions pharmaceutiques pour le traitement, prophylactique ou thérapeutique, de troubles et d'affections liés à l'activité de la protéine bêta-sécrétase. De tels troubles comprennent, par exemple, la maladie d'Alzheimer, des déficits intellectuels, une déficience cognitive, la schizophrénie et d'autres maladies du système nerveux central liées à la formation et/ou au dépôt de plaques au niveau du cerveau et/ou provoquées par la formation et/ou le dépôt de plaques au niveau du cerveau. L'invention porte également sur d'autres modes de réalisation de la formule (I), sur des intermédiaires et des procédés utiles pour la préparation de composés de formule (I).

(11) 7978 (22) 08 Octobre 2009

(21) PCT/US2009/060045

(30) US 61/195.761 du 10.10.2008

(73) AMGEN INC.  
One Amgen Center Drive Thousand Oaks,  
California 91320-1799  
ETATS-UNIS D'AMERIQUE.

(74) Maître A. Boukrami

(54) MUTANTS FGF21 ET LEURS UTILISATIONS

(57) La présente invention concerne des molécules d'acides nucléiques codant pour des polypeptides FGF21 mutants, des polypeptides FGF21 mutants, des compositions pharmaceutiques comprenant des polypeptides FGF21 mutants et des procédés de traitement de troubles métaboliques au moyen desdits acides nucléiques, polypeptides ou compositions pharmaceutiques.

(11) 7979 (22) 03 Août 2009

(21) PCT/EP2009/060052

(30) US 61/086.355 du 05.08.2008

(73) NOVARTIS AG.  
Lichtstrasse 35, CH-4056 Basel  
SUISSE.

(74) Maître A. Boukrami

(54) COMPOSITIONS ET PROCÉDÉS POUR  
DES ANTICORPS CIBLANT UNE PRO-  
TÉINE DU COMPLÉMENT C5

(57) La présente invention porte sur des anticorps ciblant une protéine du complément C5 et sur des compositions et des procédés d'utilisation de ceux-ci.

(11) 7980 (22) 11 Août 2009

(21) PCT/US2009/053405

(73) MEDAREX, INC.  
Route 206 and Province Line Road,  
Princeton, New Jersey 08543  
ETATS-UNIS D'AMERIQUE.

(74) Maître A. Boukrami

(54) ANTICORPS HUMAINS QUI SE LIENT AU  
GÈNE 3 D'ACTIVATION DES LYMPHO-  
CYTES (LAG-3), ET LEURS UTILISA-  
TIONS

(57) La présente invention porte sur des anticorps monoclonaux isolés qui se lient spécifiquement à LAG-3 avec une affinité élevée, et en particulier sur des anticorps monoclonaux humains. De préférence, les anticorps se lient à LAG-3 humain. Dans certains modes de réalisation, les anticorps se lient à LAG-3 à la fois humain et de singe mais ne se lient pas à LAG-3 de souris. L'invention porte sur des anticorps anti-LAG-3 qui inhibent la liaison de LAG-3 à des molécules du CMH de Classe II et qui peuvent stimuler des réponses de lymphocyte T antigène-spécifique. L'invention porte également sur des molécules d'acides nucléiques codant pour les anticorps de l'invention, sur des vecteurs d'expression, sur des cellules hôtes et sur des procédés pour exprimer les anticorps de l'invention. L'invention porte également sur des immunoconjugués, des molécules bispécifiques et des compositions pharmaceutiques comprenant les anticorps de l'invention. Cette invention porte également sur des procédés de détection de LAG-3, ainsi que sur des procédés pour traiter les réponses immunitaires stimulantes à l'aide d'un anticorps anti-LAG-3 de l'invention. L'invention porte également sur une thérapie de combinaison, dans laquelle un anticorps anti-LAG-3 est co-administré avec au moins un anticorps immunostimulant supplémentaire.

(11) 7981 (22) 17 Décembre 2009

(21) PCT/US2009/068415

(30) US 61/139.047 du 19.12.2008

(73) BRISTOL-MYERS SQUIBB COMPANY  
Route 206 & Province Line Road Princeton,  
New Jersey 08543-4000  
ETATS-UNIS D'AMERIQUE.

(74) Maître A. Boukrami

(54) COMPOSÉS CARBAZOLE CARBOXA-  
MIDE UTILES COMME INHIBITEURS DE  
KINASES

(57) La présente invention concerne les composés de formule (I),

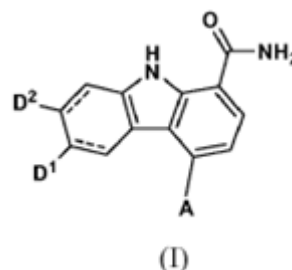

et les énantiomères, et diastéréoisomères, sels pharmaceutiquement acceptables, de ceux-ci, qui sont utiles comme modulateurs de kinases, y compris la modulation de la Btk.

(11) 7982 (22) 18 Décembre 2009

(21) PCT/US2009/068865

(30) US 61/203.156 du 19.12.2008

(73) SIRTRIS PHARMACEUTICALS, INC.  
200 Technology Square, Suite 300 Cambridge,  
MA 02139  
ETATS-UNIS D'AMERIQUE.

(74) Maître A. Boukrami

(54) COMPOSÉS THIAZOLOPYRIDINES DE  
MODULATION DES SIRTUINES

(57) L'invention porte sur de nouveaux composés de modulation des sirtuines de formule structurale (Ia) et sur leurs procédés d'utilisation.

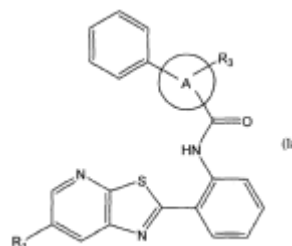

Les composés de modulation des sirtuines peuvent être utilisés pour augmenter la durée de vie d'une cellule, et pour traiter et/ou prévenir une large diversité de maladies et de troubles comprenant, par exemple les maladies ou les troubles liés au vieillissement ou au stress, le diabète, l'obésité, les maladies neurodégénératives, les maladies cardiovasculaires, les troubles de la coagulation du sang, l'inflammation, le cancer et/ou les bouffées vasomotrices ainsi que les maladies ou troubles qui pourraient bénéficier d'une activité mitochondriale accrue. L'invention porte également sur des compositions comportant un composé de modulation des sirtuines en combinaison avec un autre agent thérapeutique.

(11) 7983 (22) 09 Décembre 2009

(21) PCT/US2009/067358

(30) US 12/337.994 du 18.12.2008

(73) CONOCOPHILLIPS COMPANY  
600 N. Dairy Ashford IP Services Group,  
Attn: Docketing Bldg. MA-1135 Houston,  
Texas 77079  
ETATS-UNIS D'AMERIQUE.

(74) Maître A. Boukrami

(54) POLYMERES DE REDUCTION DE TRAI-  
NEE POUR APPLICATIONS ADES LI-  
QUIDES A FAIBLES MASSE MOLECU-  
LAIRE

(57) L'invention porte sur un procédé de réduction de traînée de liquides à faible masse moléculaire. Plus particulièrement, l'invention porte sur un procédé de séparation des réducteurs de traînée de liquides à faible masse moléculaire, tels que des hydrocarbures et l'ammoniac anhydre.

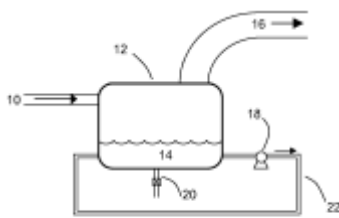

Figure 1

(11) 7984 (22) 13 Janvier 2010

(21) PCT/EP2010/050320

(30) EP 09150637.8 du 15.01.2009

(73) SHELL INTERNATIONALE RESEARCH  
MAATSCHAPPIJ B.V.  
Carel Van Bylandtlaan 30,  
NL-2596 HR, The Hague  
HOLLANDE.

(74) Maître M. Sator

(54) PROCÉDÉS ET APPAREIL POUR SÉPA-  
RER L'AZOTE D'UN COURANT MIXTE  
COMPRENANT DE L'AZOTE ET DU MÉ-  
THANE

(57) La présente invention concerne des procédés et un appareil pour séparer l'azote d'un courant mixte (40) comprenant de l'azote et du méthane qui emploient un contacteur de sorption monolithique (2) formé à partir d'une construction unitaire de charbon actif, ledit contacteur (2) hébergeant un ou plusieurs canaux d'écoulement de séparation (2a) coupant le contacteur de sorption monolithique (2), ledit ou lesdits canaux d'écoulement (2a) ayant au moins une entrée (2b) vers et au moins une sortie (2c) depuis ledit contacteur (2) et définissant une ou plusieurs premières surfaces internes (2d) du contacteur de sorption monolithique (2), ledit contacteur (2) comprenant en outre une ou plusieurs premières surfaces externes (2e) différentes desdites premières surfaces internes (2d) et pourvues d'une couche barrière (2f). Le courant mixte (40) est acheminé à travers l'un au moins des canaux d'écoulement de séparation (2a) où le méthane est sorbé. Le contacteur (2) peut être régénéré par mise en contact avec un fluide échangeur de chaleur (100) par l'intermédiaire de la couche barrière (2f) au niveau de l'une ou plusieurs des surfaces externes (2e).

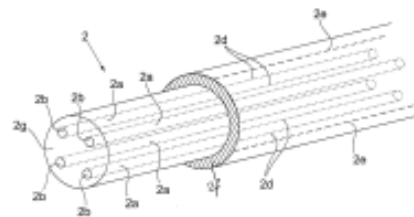

Fig. 1

(11) 7985 (22) 15 Décembre 2008

(21) PCT/GB2008/004121

(73) ZEALAND PHARMA A/S.  
Smedeland 36, DK-2600 Glostrup  
DANEMARK.

(74) Maître M. Sator

(54) ANALOGUES DU GLUCAGON

(57) L'invention concerne des matériaux et des méthodes pour faciliter la perte de poids ou empêcher la prise de poids, et traiter le diabète, le syndrome métabolique et les troubles associés. L'invention concerne, en particulier de nouveaux peptides analogues du glucagon efficaces dans ces méthodes. Les peptides peuvent médier leur effet par leur sélectivité accrue pour le récepteur du GLP-1 par rapport au glucagon humain.

(11) 7986 (22) 17 Décembre 2009

(21) PCT/EP2009/067378

(30) EP 08172336.3 du 19.12.2008

(73) BOEHRINGER INGELHEIM INTERNATIONAL GMBH.  
Binger Strasse 173, 55216 Ingelheim Am Rhein ALLEMAGNE.

(74) Maître M.A. Badri

(54) PYRIMIDINE-4 CARBOXAMIDES CYCLIQUES EN TANT QU'ANTAGONISTES DU RECEPTEUR CCR2 POUR LE TRAITEMENT D'INFLAMMATIONS, DE L'ASTHME ET DES BRONCHOPNEUMOPATHIES CHRONIQUES OBSTRUCTIVES

(57) Cette invention concerne de nouveaux antagonistes de CCR2 (récepteur 2 de chimiokine CC) et leur utilisation dans des médicaments destinés au traitement d'états pathologiques et de maladies, en particulier de l'asthme et les broncho-pneumopathies chroniques obstructives, comme représenté dans la Formule (I),

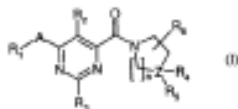

où A est pris dans une liaison unique, =CH-, -CH<sub>2</sub>-, -O-, -S-, and -NH-; n vaut 1, 2 ou 3; Z est C ou N, les autres variables étant comme définies dans les revendications, ainsi que leurs formes de sels d'adjonction acides avec des acides de qualité pharmacologique.

(11) 7987 (22) 07 Novembre 2009

(21) PCT/EP2009/009358

(30) EP 08172049.2 du 18.12.2008

(73) BASF SE.  
67056 Ludwigshafen ALLEMAGNE.

(74) Maître M. Sator

(54) PROCÉDÉS DE BLOCAGE DE FORMATIONS SOUTERRAINES

(57) L'invention concerne un procédé de blocage de formations souterraines lors de l'extraction d'huile et/ou de gaz fossile, selon lequel, lors d'une première étape, des particules absorbant l'eau sont incorporées dans des formations rocheuses poreuses et conduisant les liquides, les particules étant des polymères gonflant à

l'eau, réticulés et insolubles dans l'eau, les particules empêchent finalement l'écoulement de liquide au travers des couches rocheuses par absorption d'eau dans la formation rocheuse conduisant l'eau. Le procédé est caractérisé en ce que les particules absorbantes sont un polymère superabsorbant à propriétés anioniques et/ou cationiques et à action de gonflement retardée dans le temps. Ce procédé, qui peut également être mis en œuvre dans les eaux de formations salifères, se distingue en ce que le gonflement des superabsorbants utilisés commence au plus tôt après cinq minutes, et en ce que les superabsorbants sont disponibles par le biais de quatre variantes de procédé proposées et leurs combinaisons quelconques. Ce procédé, qui est mis en œuvre sans liquide porteur, se caractérise par sa simplicité et notamment par le fait que le gonflement peut être retardé de manière ajustable dans les conditions spécifiques de formations rocheuses souterraines.

(11) 7988 (22) 10 Décembre 2009

(21) PCT/KR2009/007382

(30) KR 10-2008-0128499 du 17.12.2008

(73) DONG-A PHARM. CO., LTD.  
252 Yongdu-dong, Dongdaemun-ku, Séoul 130-070 REPUBLIQUE DE COREE.

(74) Maître M. Sator

(54) COMPOSITION À LIBÉRATION CONTRÔLÉE POUR PRODUIRE UNE PRÉPARATION À LIBÉRATION PROLONGÉE CONTENANT DE L'UDÉNAFIL

(57) La présente invention concerne une composition à libération contrôlée pour produire une préparation à libération prolongée contenant de l'udénafil. Plus particulièrement, la présente invention concerne une composition à libération contrôlée pour produire une préparation à libération prolongée contenant de l'udénafil, ladite composition contenant (A) de l'udénafil et un sel pharmaceutiquement acceptable, (B) un modulateur de solubilité, (C) un adsorbant, et (D) un polymère hydrophile. La composition à libération contrôlée pour produire une préparation à libération prolongée contenant de l'udénafil selon la présente invention libère des médicaments constamment quel que soit le niveau de pH dans le tractus gastro-intestinal, et ainsi régule librement la durée de libération de médicament dans la plage de 3 à 24 heures, et réduit la variabilité de l'effet de médicaments entre individus. De plus, la composition de la présente invention peut être produite dans une préparation à libération prolongée qui a une condition optimale pour exprimer l'effet de médicaments dans le traitement de maladies telles que l'hypertension artérielle pulmonaire, l'hypertension portale hépatique, une hyperplasie prostatique bénigne, et similaire, qui peuvent être trai-

tées par l'udénafil et qui requièrent l'administration de médicaments sur une longue durée. La composition de la présente invention peut réguler la libération de médicaments en fonction du temps nécessaire pour l'absorption de ceux-ci lorsque lesdits médicaments sont administrés à un corps vivant, et ainsi peuvent être utilisés de manière bénéfique dans la prévention et le traitement d'un trouble de l'érection.

(11) 7989 (22) 02 Janvier 2011

(21) 110005

(73) SNC MAKHDOUM  
Cité Salim Coté Route Nationale N° 54 et N° 26,  
Oued S'li, Chlef  
ALGERIE.

(54) MALAXEUR A BETON AVEC UN CIRCUIT D'AIR

(57) L'invention a pour but un malaxeur à béton avec un circuit d'air qui permet de faire circuler la matière par aspiration de l'air qui entrainera le béton dans sa trajectoire vers sa destinée.

(11) 7990 (22) 22 Janvier 2009

(21) PCT/IN2009/000071

(73) SANOFI  
174, Avenue de France, F-75013 Paris  
FRANCE.

(74) Maître Abu-Ghazaleh Intellectual Property

(54) NOUVELLE COMBINAISON DE PRICIPES ACTIFS CONTENANT UN ANTI-INFLAMMATOIRE NON STÉROÏDIEN ET UN DÉRIVÉ DE COLCHICOSIDE

(57) Composition pharmaceutique contenant une combinaison d'un anti-inflammatoire non stéroïdien et d'un dérivé de colchicoside, les principes actifs étant présents à l'état libre ou sous la forme d'un sel.

(11) 7991 (22) 21 Décembre 2009

(21) PCT/EP2009/067701

(30) FR 0858967 du 22.12.2008

(73) PIERRE FABRE DERMO-COSMETIQUE  
45, Place Abel Gance,  
F-92100 Boulogne-Billancourt  
FRANCE.

(74) Maître M. Sator

(54) ESTER DE DIOL ET D'ACIDE GRAS POLYINSATURE COMME AGENT ANTI-ACNE

(57) La présente invention concerne des composés de formule (I) suivante:

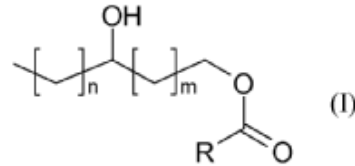

pour laquelle n représente un nombre entier compris entre 1 et 15, m représente 0, 1, 2 ou 3, et R représente la chaîne hydrocarbonée d'un acide gras polyinsaturé choisi parmi les omégas 3 et les omégas 6, ainsi que des compositions pharmaceutiques ou cosmétiques les contenant, leur procédé de préparation et leur utilisation, notamment dans le traitement de l'acné et de la dermite séborrhéique.

(11) 7992 (22) 07 Avril 2009

(21) PCT/SE2009/050362

(30) US 61/146.811 du 23.01.2009

(73) TELEFONAKTIEBOLAGET L M ERICSSON  
(PUBL)  
S-164 83 Stockholm  
SUEDE.

(74) Maître M. Sator

(54) PROCÉDÉ ET AGENCEMENT DANS UN RÉSEAU DE COMMUNICATION

(57) L'invention porte sur un procédé et un agencement dans un nœud de contrôle du réseau, pour réaliser un contrôle d'accès d'un nœud mobile dans un transfert d'une cellule source à une cellule de groupe d'abonnés cible. Le procédé comprend l'obtention d'une liste de groupes d'abonnés autorisés sur la base du réseau, la réception d'une identification du groupe d'abonnés cible et la vérification du fait que l'identification du groupe d'abonnés cible est incluse ou non dans la liste de groupes d'abonnés autorisés obtenue sur la base du réseau. Si elle l'est, des informations provenant d'un nœud de contrôle du réseau cible sont obtenues, vérifiant que l'identification du groupe d'abonnés reçue correspond à la cellule du groupe d'abonnés cible. En outre, le procédé comprend l'autorisation de l'accès du nœud mobile à la cellule du groupe d'abonnés cible. L'invention porte également sur un procédé et un agencement dans un nœud de commande du réseau cible, pour aider un nœud de contrôle du réseau à réaliser un contrôle d'accès pour un nœud mobile dans un transfert

d'une cellule source à une cellule de groupe d'abonnés cible.

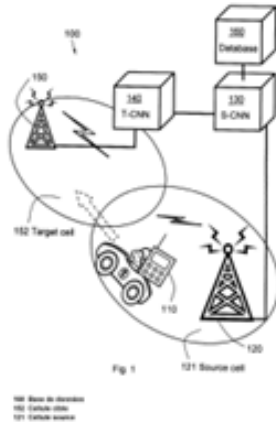

(11) 7993 (22) 18 Décembre 2009

(21) PCT/US2009/068858

(30) US 61/203.569 du 23.12.2008  
US 61/264.622 du 25.11.2009

(73) AMGEN INC.  
One Amgen Center Drive Thousand Oaks,  
California 91320-1799  
ETATS-UNIS D'AMERIQUE.

(74) Maître A. Boukrami

(54) PROTÉINES DE LIAISON AU RÉCEPTEUR  
CGRP HUMAIN

(57) L'invention porte sur des protéines de liaison à un antigène qui se lient au récepteur CGRP humain (CGRP R). L'invention porte également sur des acides nucléiques codant pour la protéine de liaison à un antigène, sur des vecteurs et des cellules codant pour ceux-ci. Les protéines de liaison à un antigène peuvent inhiber la liaison de CGRP R à CGRP, et sont utiles dans un nombre de troubles liés à CGRP R, comprenant le traitement et/ou la prévention de maux de tête migraineux.

(11) 7994 (22) 23 Décembre 2009

(21) PCT/EP2009/067832

(30) EP 08172868.5 du 23.12.2008  
US 61/144.748 du 15.01.2009

(73) J VAN BEUGEN BEHEER B.V.  
Machteldstraat 11, NL-3223 HJ Hellevoetsluis  
PAYS-BAS.

(74) Maître A. Boukrami

(54) COMPOSÉ ADHÉSIF

(57) La présente invention concerne un composé adhésif consistant essentiellement en une phase organique et une phase inorganique. La phase organique comprend un (co)polymère aliphatique amorphe ayant un point de ramollissement selon le test bille et anneau compris entre 75 et 180 °C, et un deuxième matériau aliphatique ayant une Tg inférieure ou égale à environ -5 °C et une viscosité cinématique inférieure ou égale à 4500 mm<sup>2</sup>/s à 100 °C. Les composants organiques sont présents en rapports pondéraux compris entre environ 95/5 et 10/90. La phase inorganique comprend une charge, la charge étant présente en une quantité d'au moins environ 15 % pds dans la composition totale. Les compositions conviennent à des revêtements anticorrosion ou à des matériaux d'étanchéité contre la filtration ou la pénétration d'eau ou d'humidité. Un matériau caoutchouteux peut être ajouté à ce composé ou à d'autres revêtements anticorrosion pour augmenter la limite d'élasticité à hautes températures.

(11) 7995 (22) 21 Décembre 2009

(21) PCT/CA2009/001862

(30) US 12/318.106 du 22.12.2008  
CA PCT/CA2008/002306 du 22.12.2008

(73) WM GTL, INC.  
1001 Fannin St. Suite 4000 Houston, TX 77002  
ETATS-UNIS D'AMERIQUE.

(74) Maître A. Boukrami

(54) PROCÉDÉ FISCHER-TROPSCH BASSE  
PRESSION

(57) L'invention concerne un procédé Fischer-Tropsch utilisé pour produire un carburant diesel ou une base pour mélange diesel avec un indice de cétane élevé, suivant une concentration de 65 à 90 % en poids à des pressions inférieures à 200 psia, en utilisant un catalyseur à base de cobalt avec un promoteur rhénium et/ou ruthénium. Le catalyseur est un catalyseur à base de cobalt présentant des cristallites ayant un diamètre moyen supérieur à 16 nanomètres, et l'hydrocarbure résultant après une vaporisation instantanée brute contient moins de 10 % en poids de cires (> C<sub>23</sub>).

(11) 7996 (22) 23 Décembre 2009

(21) PCT/EP2009/067821

(30) GB 0823554.1 du 24.12.2008

(73) NOVARTIS AG.  
Lichtstrasse 35, CH-4056 Basel  
SUISSE.

(74) Maître A. Boukrami



**(54) PROCÉDÉ DE PRÉPARATION DE COMPOSÉS OPTIQUEMENT ACTIFS PAR HYDROGÉNATION PAR TRANSFERT**

(57) Cette invention concerne un procédé catalytique de préparation de composés optiquement actifs et leur conversion ultérieure en substances médicamenteuses souhaitées. En particulier, le procédé concerne la préparation de (S)-3-(1-diméthylaminoéthyl)phénol par réduction catalytique asymétrique et hydrogénation par transfert, ce qui permet d'obtenir un procédé amélioré pour la formation de substances médicamenteuses telles que la rivastigimine et l'hydrogénotartrate de rivastigimine.

(11) 7997 (22) 21 Décembre 2009

(21) PCT/EP2009/067618

(30) US 61/139.673 du 22.12.2008  
EP 09167209.7 du 04.08.2009

(73) NOVARTIS AG.  
Lichtstrasse 35, CH-4056 Basel  
SUISSE.

(74) Maître A. Boukrami

**(54) RÉGIM POSOLOGIQUE D'UN AGONISTE DU RÉCEPTEUR S1P**

(57) L'invention porte sur des modulateurs ou agonistes du récepteur S1P qui sont administrés suivant un régime posologique, si bien que durant les jours de traitement initiaux, la posologie quotidienne est inférieure à la posologie quotidienne standard.

(11) 7998 (22) 21 Décembre 2009

(21) PCT/EP2009/068888

(30) US 61/139.672 du 22.12.2008  
US 61/218.530 du 19.06.2009  
US 61/246.715 du 29.09.2009

(73) NOVARTIS AG.  
Lichtstrasse 35, CH-4056 Basel  
SUISSE.

(74) Maître A. Boukrami

**(54) RÉGIM POSOLOGIQUE POUR UN AGONISTE DU RÉCEPTEUR S1P**

(57) L'invention porte sur des modulateurs ou agonistes du récepteur S1P qui sont administrés selon un régime posologique, dans lequel durant les jours initiaux de traitement, le dosage quotidien est inférieur au dosage quotidien standard.

(11) 7999 (22) 04 Février 2010

(21) PCT/FR2010/050183

(30) FR 0900493 du 05.02.2009

(73) SANOFI  
174, Avenue de France, FR-75013 Paris  
FRANCE.

(74) Maître Abu-Ghazaleh Intellectual Property

**(54) DÉRIVÉS D'AZASPIRANYL-ALKYLCARBAMATES D'HÉTÉROCYCLE A 5 CHAÎNONS, LEUR PRÉPARATION ET LEUR APPLICATION EN THÉRAPEUTIQUE**

(57) Composé répondant à la formule générale (I) :

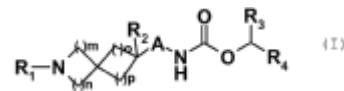

dans laquelle R<sub>2</sub> représente un atome d'hydrogène, de fluor ou un groupe hydroxyle, cyano, trifluorométhyle, C<sub>1-6</sub>-alkyle, C<sub>1-6</sub>-alcoxy, NR<sub>8</sub>R<sub>9</sub>; m, n, o et p représentent, indépendamment l'un de l'autre, un nombre entier égal à 0, 1, 2 ou 3; A représente une liaison covalente ou un groupe C<sub>1-8</sub>-alkylène; R<sub>1</sub> représente un groupe de type aryle ou hétéroaryle éventuellement substitué; R<sub>3</sub> représente un atome d'hydrogène, de fluor, un groupe C<sub>1-6</sub>-alkyle ou un groupe trifluorométhyle; R<sub>4</sub> représente un hétérocycle à cinq chaînons éventuellement substitué; à l'état de base ou de sel d'addition à un acide. Application en thérapeutique.

(11) 8000 (22) 29 Janvier 2010

(21) PCT/EP2010/051045

(30) FR 0950552 du 29.01.2009

(73) PIERRE FABRE MEDICAMENT  
45, Place Abel Gance,  
F-92100 Boulogne-Billancourt  
FRANCE.

(74) Maître M. Sator

**(54) PROCÉDÉ POUR LA SYNTHÈSE DE (1S,2R)-MILNACIPRAN**

(57) La présente invention porte sur un procédé pour la synthèse d'un sel d'addition d'acide pharmaceutiquement acceptable de (1S,2R)-milnacipran comprenant les étapes successives suivantes : (a) la réaction de phénylacétonitrile et de (R)-épichlorhydrine en présence d'une base contenant un métal alcalin, suivie par un traitement basique puis par un traitement acide afin d'obtenir une

lactone; (b) la réaction de ladite lactone avec  $MNEt_2$ , où M représente un métal alcalin, ou avec  $NHEt_2$  en présence d'un complexe acide de Lewis-amine, afin d'obtenir un amide-alcool; (c) la réaction dudit amide-alcool avec du chlorure de thionyle afin d'obtenir un amide chloré; (d) la réaction dudit amide chloré avec un sel de phtalimide afin d'obtenir un dérivé de phtalimide; (e) l'hydrolyse du groupe phtalimide dudit dérivé de phtalimide afin d'obtenir du (1S,2R)-milnacipran et (f) la salification du (1S,2R)-milnacipran dans un système solvant approprié en présence d'un acide pharmaceutiquement acceptable.

---



## BON DE SOUSCRIPTION

Je soussigné : .....

Domicilié : .....

Souhaite : .....

- acquérir : .....exemplaire (s) du Bulletin Officiel de la Propriété Industrielle (BOPI)

édité par l'INAPI sous le n° : .....en date du : .....

au prix de 400 Dinars l'exemplaire.

- Souscrire 1 ..... abonnement (s) annuel (s) au BOPI, pour les années 200.....

au prix de 1500 dinars (il est conseillé d'y inclure l'année correspondant à celle de votre dépôt, pour la surveillance des éventuelles contrefaçons).

Les abonnements ont toujours pour point de départ le 1er Janvier de l'année concernée.

Fait à .....le.....

Signature

(cachet en sus pour les organismes)

BENEFICIAIRE DE LA COMMANDE	
NOM OU RAISON SOCIALE	ADRESSE
.....	.....
.....	.....

\* Pour les étrangers : A transférer le montant au compte de l'INAPI n° 00 2000 12120 32 64 180 71

Banque Extérieure Algérie,  
Agence Amirouche,  
Rue Colonel Amirouche, Alger

Pour plus d'information, veuillez contacter

**Adresse:**

INAPI 42, rue Larbi Ben M'hidi (3ème étage)  
- BP 403 - Alger Gare

**Web:** [http:// www.inapi.org](http://www.inapi.org)

**Direction Générale :**

☎ : (021) 73 - 01 - 42  
Fax : (021) 73 - 55 - 81  
(021) 73 - 96 - 44

**Marque :**

☎ / Fax: (021) 73 - 23 - 58  
(021) 73 - 59 - 39

**E-mail :**

marques @ inapi.org

**Innovations :** ☎: (021) 73 - 60 - 72

**Brevet :**

☎ : (021) 73 - 57 - 74

**E-mail :**

brevets @ inapi.org